



#### Formato digital en el vehículo

Consulte el contenido de las Instrucciones de servicio directamente en el sistema multimedia de su vehículo (opción de menú "Información del vehículo"). Comience con el acceso rápido o amplíe sus conocimientos con consejos útiles.



#### Cartera para documentación del vehículo

Aquí encontrará información sobre el manejo, los trabajos de mantenimiento y la garantía comercial de su vehículo en formato impreso.



#### Formato digital en Internet

Encontrará las Instrucciones de servicio en la página web de Mercedes-Benz.



#### Formato digital en la aplicación

La aplicación Mercedes-Benz Guides está disponible de forma gratuita en las App Stores más conocidas.



1675849516

Núm. de pedido P167 0383 37 Núm. de pieza 167 584 95 16  
Edición D 2021



Apple® iOS



Android™

GLE Coupé

Mercedes-Benz



## GLE Coupé

Instrucciones de servicio

Mercedes-Benz



## Advertencia del airbag del acompañante

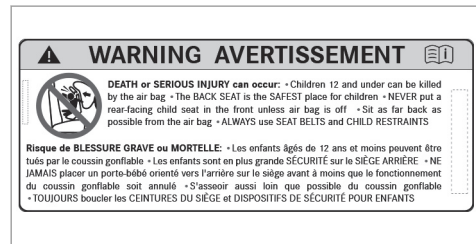
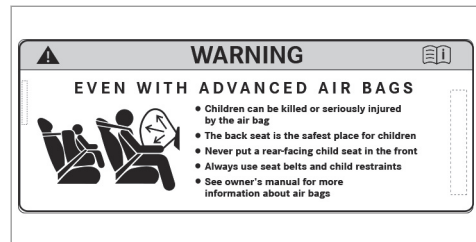

Adhesivo de advertencia del airbag para EE. UU. y Canadá

**⚠ ADVERTENCIA** Peligro de lesiones o de muerte con el airbag del acompañante activado

Si el airbag del acompañante está activado, este puede golpear al niño que esté sentado en el asiento del acompañante en caso de accidente.

NUNCA utilice un dispositivo de retención para niños orientado hacia atrás en un asiento con el AIRBAG DELANTERO ACTIVADO; esto puede provocar LESIONES GRAVES o la MUERTE del niño.

Preste atención al capítulo "Niños en el vehículo".

## Pie de imprenta

### Internet

Encontrará más información sobre vehículos Mercedes-Benz y Mercedes-Benz AG en internet en:

<https://www.mbusa.com> (solo EE. UU.)

<https://www.mercedes-benz.ca> (solo Canadá)

### Redacción

©Mercedes-Benz AG: prohibida la reimpresión, traducción y reproducción, total o parcial, sin previa autorización por escrito de Mercedes-Benz AG.

### Fabricante del vehículo

Mercedes-Benz AG

Mercedesstraße 120

70372 Stuttgart

Alemania

Cierre de la redacción 23.04.20



## Bienvenidos al mundo de Mercedes-Benz

Lea cuidadosamente estas instrucciones de servicio y familiarícese con su vehículo antes de emprender el primer viaje. Por su propia seguridad y para una mayor vida útil del vehículo, siga siempre las instrucciones e indicaciones de advertencia que figuran en estas instrucciones de servicio. Ignorarlas puede ocasionar daños en el vehículo así como daños personales.

Los daños en el vehículo provocados por ignorar las instrucciones no están cubiertos por la Limited Warranty de Mercedes-Benz.

El equipamiento o la identificación de productos de su vehículo pueden diferir en función de los siguientes factores:

- Modelo
- Pedido
- Ejecución nacional
- Disponibilidad

Mercedes-Benz se reserva el derecho a realizar modificaciones en los siguientes puntos:

- Forma

- Equipamiento
- Técnica

Por ello, en algunos casos la descripción puede divergir con respecto a su vehículo.

Los siguientes documentos forman parte del vehículo:

- Instrucciones de servicio digitales
- Instrucciones de servicio impresas
- Cuaderno de servicio
- Instrucciones adicionales en función del equipamiento

Guarde siempre esta documentación en el vehículo. En caso de vender el vehículo, entregue toda la documentación al nuevo propietario.

Mercedes-Benz USA, LLC

Mercedes-Benz Canada, Inc.

A Daimler Company

1675849516



<b>Símbolos</b> .....	5	Declaración de conformidad de los componentes del vehículo basados en las ondas de radio .....	27	Transporte seguro de niños en el vehículo .....	57
<b>De una ojeada</b> .....	6	Acoplamiento para diagnósticos .....	28	Indicaciones sobre animales domésticos en el vehículo .....	72
Puesto de conducción .....	6	Taller especializado cualificado .....	30		
Testigos de control y testigos luminosos de advertencia .....	10	Utilización del vehículo según las normas ....	30		
Unidad de mando en el techo .....	12	Sport Utility Vehicle .....	30	<b>Apertura y cierre</b> .....	<b>73</b>
Unidad de mando de la puerta y ajustes de los asientos .....	14	Indicaciones para personas con dispositivos clínicos auxiliares electrónicos .....	31	Llave .....	73
Ajustes de manejo en la parte trasera .....	16	Problemas con su vehículo .....	31	Puertas .....	77
Emergencias y averías .....	18	Aviso de averías relevantes desde el punto de vista de la seguridad .....	32	Espacio de carga .....	80
		Garantía legal .....	32	Ventanillas laterales .....	86
		Códigos QR para ficha de rescate .....	33	Techo corredizo .....	90
		Almacenamiento de datos .....	33	Protección antirrobo .....	94
<b>Instrucciones de servicio digitales</b> .....	20	Derechos de propiedad intelectual .....	38		
Visualización de las instrucciones de servicio digitales .....	20			<b>Asientos y fijación de la carga</b> .....	<b>98</b>
				Indicaciones para una correcta posición del asiento del conductor .....	98
<b>Indicaciones de carácter general</b> .....	22	<b>Seguridad de los ocupantes del vehículo</b> .....	40	Asientos .....	99
Protección medioambiental .....	22	Sistema de retención .....	40	Volante .....	109
Recambios originales Mercedes-Benz .....	22	Cinturones de seguridad .....	42	Ayuda de entrada y salida del vehículo .....	111
Instrucciones de servicio .....	23	Airbags .....	47	Función de memoria .....	112
Servicio de mantenimiento y funcionamiento del vehículo .....	24	Sistema PRE-SAFE® .....	55	Posibilidades de fijación de la carga .....	113
Seguridad de funcionamiento .....	25	Medidas automáticas tras un accidente .....	57	Portavasos .....	126
				Cajas de enchufe .....	127

Carga sin cable del teléfono móvil y acoplamiento con la antena exterior .....	129
Montaje y desmontaje de la alfombrilla .....	131

<b>Luces y visibilidad .....</b>	<b>132</b>
Alumbrado exterior .....	132
Iluminación interior .....	137
Limpiaparabrisas y sistema lavaparabrisas .....	139
Espejos .....	143
Superficie permeable a las ondas de radio en el parabrisas .....	146
Funcionamiento del parabrisas reflector de rayos infrarrojos .....	146

<b>Climatización .....</b>	<b>147</b>
Sinopsis de los sistemas de climatización .....	147
Manejo de los sistemas de climatización ....	148

<b>Conducción y estacionamiento .....</b>	<b>155</b>
Conducción .....	155
Interruptor DYNAMIC SELECT .....	171

Cambio automático .....	175
Función de 4MATIC .....	180
Repostado .....	180
Estacionamiento del vehículo .....	183
Sistemas de asistencia y de seguridad de marcha .....	191
Dispositivo de remolque .....	262
Indicaciones para el arrastre de vehículos .....	267

<b>Visualizador del cuadro de instrumentos y ordenador de a bordo .....</b>	<b>268</b>
Indicaciones sobre el visualizador del cuadro de instrumentos y el ordenador de a bordo .....	268
Sinopsis del visualizador del cuadro de instrumentos .....	269
Sinopsis de las teclas del volante .....	270
Manejo del ordenador de a bordo .....	270
Sinopsis de las indicaciones del visualizador multifunción .....	272
Head-up-Display .....	272

<b>Sistema multimedia MBUX .....</b>	<b>276</b>
Sinopsis y manejo .....	276
Ajustes del sistema .....	286
Navegación .....	289
Teléfono .....	296
Mercedes me y Apps .....	299
Sistema de llamada de emergencia Mercedes-Benz .....	307
Radio y medios .....	311
Ajustes del sonido .....	319

<b>Mantenimiento y limpieza .....</b>	<b>320</b>
Indicador de intervalos de mantenimiento ASSYST PLUS .....	320
Compartimento del motor .....	321
Limpieza y conservación .....	327

<b>Asistencia en carretera .....</b>	<b>337</b>
Caso de emergencia .....	337
Pinchazo de un neumático .....	338
Batería (vehículo) .....	344
Arranque por remolcado o remolcado .....	349
Fusibles .....	355

## 4 Índice de contenidos

---

<b>Llantas y neumáticos</b> .....	<b>358</b>	Datos del vehículo .....	407
Indicaciones sobre ruidos o comportamiento de marcha anormal .....	358	Dispositivo de remolque .....	410
Indicaciones para la comprobación regular de las llantas y los neumáticos .....	358		
Indicaciones sobre las cadenas para nieve .....	359	<b>Avisos en el visualizador y testigos luminosos de advertencia/de control</b> ....	<b>412</b>
Presión de los neumáticos .....	360	Avisos mostrados en el visualizador .....	412
Carga del vehículo .....	366	Testigos luminosos de advertencia y de control .....	465
Inscripciones de los neumáticos .....	371		
Definiciones de conceptos para los neumáticos y la carga .....	377	<b>Índice alfabético</b> .....	<b>483</b>
Cambio de ruedas .....	379		
Rueda de emergencia .....	390		
Rueda plegable .....	392		
<b>Datos técnicos</b> .....	<b>395</b>		
Indicaciones sobre los datos técnicos .....	395		
Electrónica del vehículo .....	395		
Autorizaciones para radioemisión de señales de componentes del vehículo .....	397		
Sinopsis de la placa de características del vehículo, FIN y número del motor .....	397		
Sustancias de servicio .....	399		



En las presentes instrucciones de servicio encontrará los siguientes símbolos:

 **PELIGRO** Peligro por no tener en cuenta las indicaciones de advertencia

Las indicaciones de advertencia señalan las situaciones que pueden poner en peligro su salud o su vida, o la salud y la vida de otras personas.

- ▶ Tenga en cuenta las indicaciones de advertencia.

 **INDICACIÓN ECOLÓGICA** Daños ecológicos debido a la inobservancia de las indicaciones ecológicas

Las indicaciones ecológicas contienen información sobre la actuación respetuosa con el medio ambiente o el desecho respetuoso con el medio ambiente.

- ▶ Tenga en cuenta las indicaciones ecológicas.

 **INDICACIÓN** Daños materiales debido a la inobservancia de las indicaciones sobre daños materiales



Las indicaciones sobre daños materiales le advierten de los riesgos que podrían provocar daños en su vehículo.

- ▶ Tenga en cuenta las indicaciones sobre daños materiales.

 Indicaciones útiles o información adicional que pueden resultar de ayuda.

- ▶ Instrucciones de procedimiento
- (→ Información adicional sobre un tema)
- (→ página)

**Indicación** Indicación en el visualizador multifuncional /visualizador de medios

-  Plano de menú superior que debe seleccionarse en el sistema multimedia
-  Submenús correspondientes que deben seleccionarse en el sistema multimedia

\* Indica una causa

6 De una ojeada – Puesto de conducción

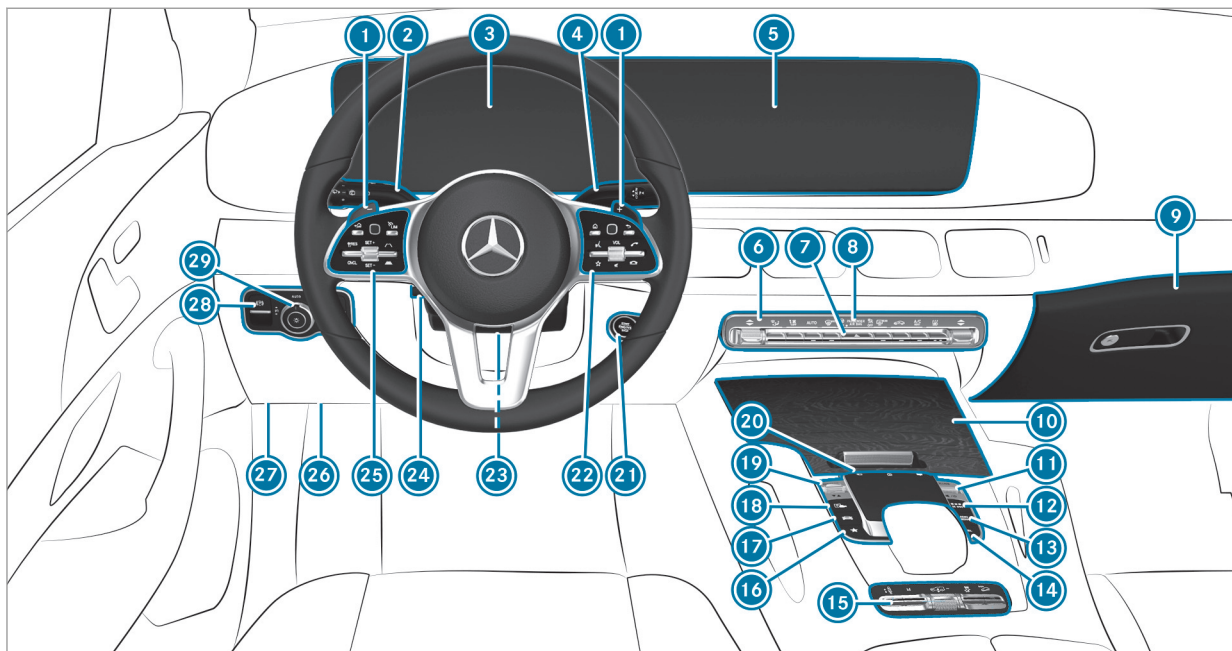



Vehículo con dirección a la izquierda

1	Levas de cambio en el volante	→	178	15	Panel de mandos para:		
2	Interruptor combinado	→	133		 Activación individual de las ruedas	→	241
3	Visualizador del cuadro de instrumentos	→	269		<b>M</b> Cambio de marchas manual	→	178
4	Palanca selectora DIRECT SELECT	→	175		 AIRMATIC o	→	232
5	Visualizador de medios	→	276		 E-ACTIVE BODY CONTROL	→	238
6	Sistemas de climatización	→	148		 Conexión/desconexión del sistema ESP®	→	194
7	 Sistema de intermitentes de advertencia	→	134		 Downhill Speed Regulation (control de la velocidad en descensos)	→	212
8	Testigos de control PASSENGER AIR BAG	→	52	16	 Apertura de favoritos	→	278
9	Guantera	→	116	17	 Acceso a las funciones del vehículo	→	278
10	Compartimento portaobjetos	→	116	18	 Ayuda activa para aparcar	→	258
11	 Regulador de volumen y conexión/desconexión del sonido	→	276	19	Interruptor DYNAMIC SELECT	→	173
	 Conexión/desconexión del sistema multimedia MBUX	→	276	20	Panel táctil	→	278
12	 Solicitud de la navegación	→	278	21	Tecla de arranque y parada	→	156
13	 Apertura de la radio o los medios	→	278		 Función de parada y arranque ECO	→	168
14	 Apertura del teléfono	→	278	22	Grupo de manejo del sistema multimedia MBUX	→	270

## 8 De una ojeada – Puesto de conducción

---

23	Ajuste manual del volante	→	109	Asistente activo de distancia DISTRONIC	→	207	
24	Ajuste eléctrico del volante	→	110	26	Acoplamiento para diagnóstico	→	28
	 Conexión/desconexión de la calefacción del volante	→	110	27	Apertura del capó	→	321
25	Grupo de manejo:			28	 Freno de estacionamiento eléctrico	→	188
	Ordenador de a bordo	→	270	29	Interruptor de luz	→	132
	TEMPOMAT	→	202				







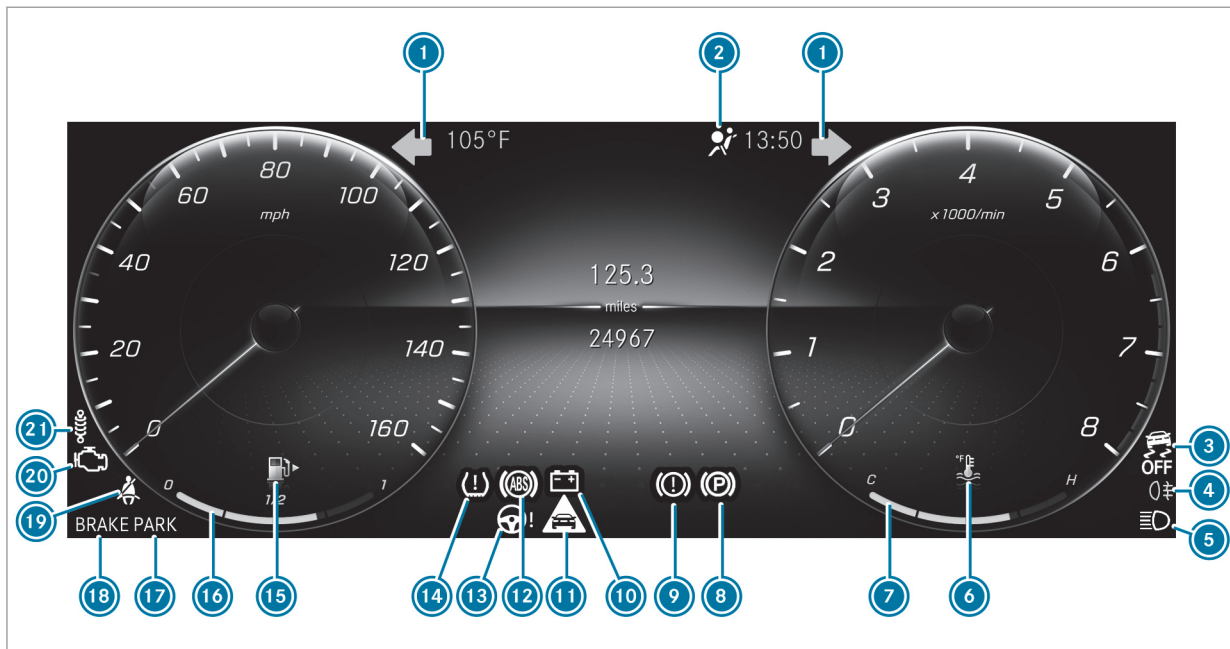























10 De una ojeada – Testigos de control y testigos luminosos de advertencia



Visualizador del cuadro de instrumentos

1		Luz intermitente	→	133	12		ABS	→	478
2		Sistema de retención	→	467	13		Servodirección	→	468
3		ESP® OFF	→	478	14		Control de la presión de los neumáticos	→	480
		ESP®	→	478	15		Reserva de combustible con indicación de posición de la tapa del depósito de combustible	→	469
4		Luz antiniebla trasera	→	133	16		Nivel de combustible	→	269
5		Luz de carretera	→	133	17		Freno de estacionamiento eléctrico (rojo)	→	473
		Luz de cruce	→	132			Solo para EE. UU.		
		Luz de posición	→	132			Solo para Canadá		
6		Temperatura del líquido refrigerante	→	469	18		Frenos (rojo)	→	473
7		Indicación de la temperatura del líquido refrigerante	→	269			Solo para EE. UU.		
8		Freno de estacionamiento eléctrico (amarillo)	→	473			Solo para Canadá		
9		RBS solo EE. UU.	→	473	19		Cinturón de seguridad	→	467
		Frenos (amarillo) solo Canadá	→	473	20		Diagnóstico del motor	→	469
10		Fallo eléctrico	→	469	21		Tren de rodaje (rojo)	→	476
11		Advertencia de distancia	→	476			Tren de rodaje (amarillo)	→	476

## 12 De una ojeada - Unidad de mando en el techo

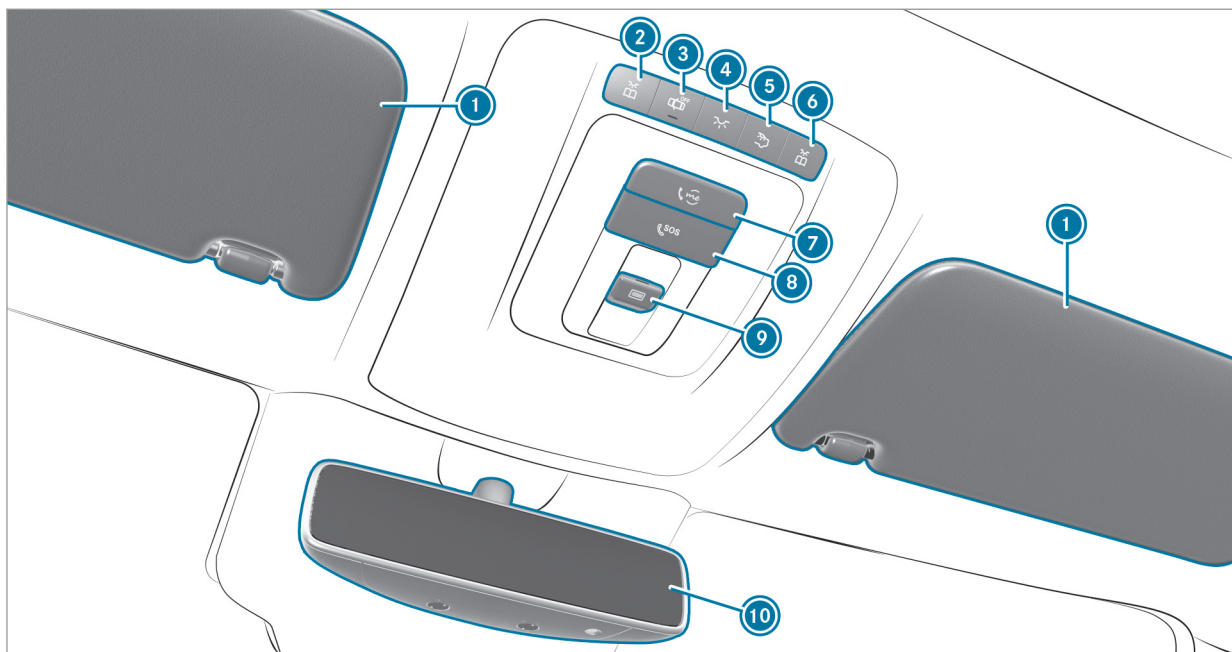



1	Parasoles		
2	 Conexión/desconexión de la luz de lectura izquierda	→	137
3	 Conexión/desconexión del control automático de la iluminación interior	→	137
4	 Conexión/desconexión de la iluminación interior delantera	→	137
5	 Conexión/desconexión de la iluminación interior trasera	→	137
6	 Conexión/desconexión de la luz de lectura derecha	→	137
7	 Tecla me	→	301
8	 Tecla SOS	→	301
9	 Apertura/cierre del techo corredizo panorámico	→	90
	 Apertura/cierre de la persiana parasol	→	90
10	Retrovisor interior	→	144

14 De una ojeada - Unidad de mando de la puerta y ajustes de los asientos

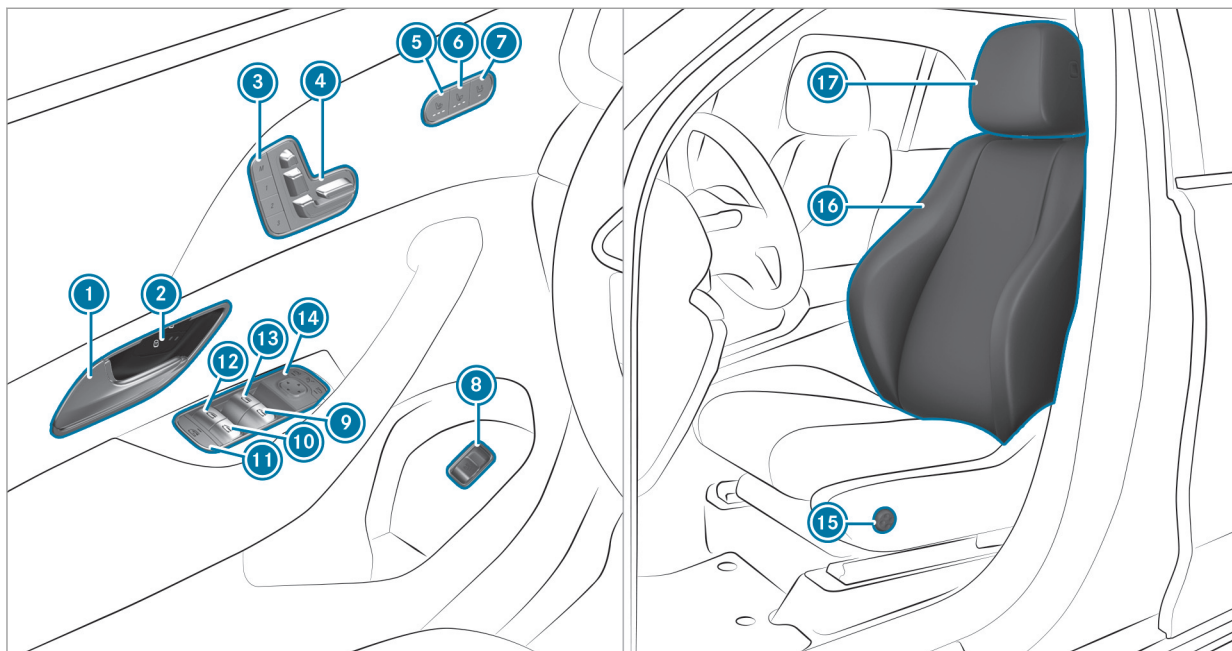

1		Apertura de la puerta	→	77	10		Apertura/cierre de la ventanilla trasera derecha	→	86	
2			Bloqueo/desbloqueo del vehículo	→	77	11		Seguro para niños en las ventanillas laterales de la parte trasera	→	71
3		Ajuste de la función de memoria	→	113	12		Apertura/cierre de la ventanilla trasera izquierda	→	86	
4		Ajuste eléctrico del asiento	→	99	13		Apertura/cierre de la ventanilla lateral izquierda	→	86	
5		Conexión/desconexión de la calefacción de asiento	→	107	14		Manejo de los retrovisores exteriores	→	143	
6		Conexión/desconexión de la ventilación del asiento	→	108	15		Ajuste del apoyo lumbar con 4 vías de ajuste	→	102	
7		Ajuste del asiento del acompañante desde el asiento del conductor	→	101	16		Ajustes de los asientos mediante el sistema multimedia	→	104	
8		Apertura/cierre del portón trasero	→	80	17		Ajuste de los reposacabezas	→	102	
9		Apertura/cierre de la ventanilla lateral derecha	→	86						

16 De una ojeada - Ajustes de manejo en la parte trasera

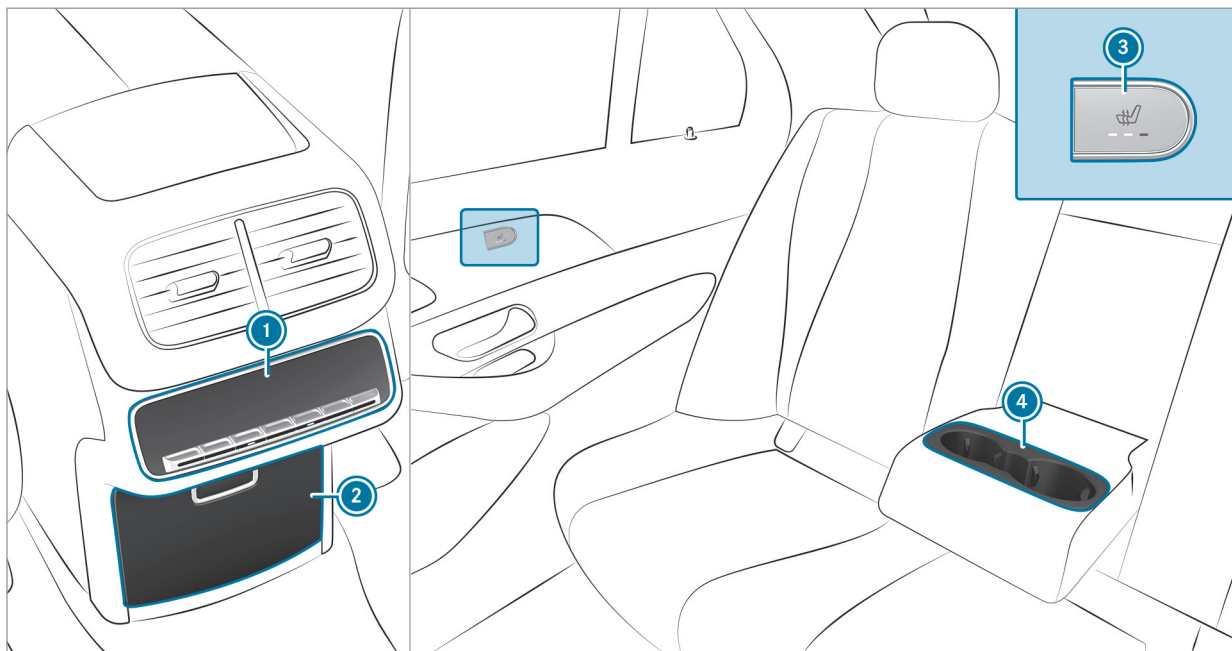



---

① Unidad de mando de la climatización para las plazas traseras → 148

---

② Compartimento portaobjetos situado en la consola central

---

Base de conexión de 115 V → 128

---

---

③  Conexión/desconexión de la calefacción de los asientos traseros → 107

---

④ Portavasos

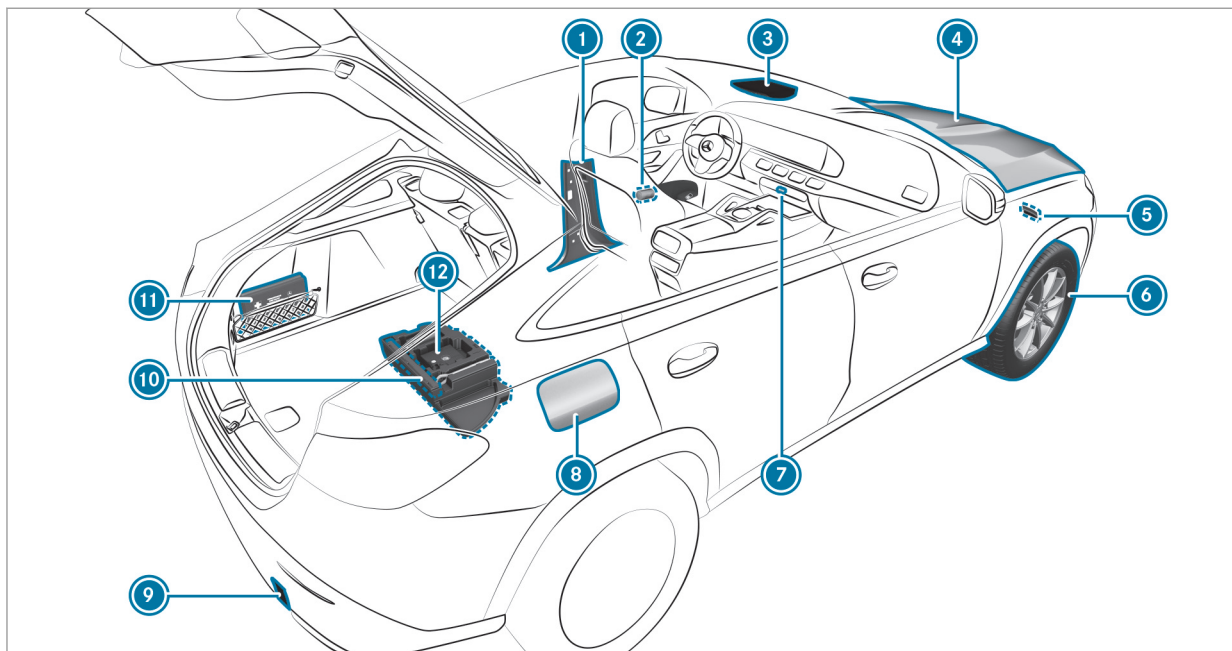

---



1	Montante B con código QR para determinar la hoja de rescate	→	33	7	 Luces intermitentes de advertencia	→	134
2	Chalecos reflectantes	→	337	8	Tapa del depósito de combustible con rótulo indicador de la clase de combustible	→	180
3	 Tecla me	→	301		rótulo indicador de la presión de inflado	→	362
	 Tecla SOS	→	301		código QR para determinar la hoja de rescate	→	33
4	Comprobación y relleno de sustancias de ser- vicio	→	399	9	Arranque por remolcado o remolcado	→	350
	Arranque mediante alimentación externa	→	348	10	Triángulo de advertencia	→	337
5	Arranque por remolcado o remolcado	→	350	11	Botiquín de primeros auxilios	→	338
6	Pinchazo	→	338	12	Kit TIREFIT	→	339

## Visualización de las instrucciones de servicio digitales

Sistema multimedia:

- ➔  ➔ Información
- ➔ Instrucciones de servicio ➔ 



Las instrucciones de servicio digitales describen el funcionamiento y el manejo del vehículo y del sistema multimedia.

➤ Seleccione una de las siguientes opciones de menú en las instrucciones de servicio digitales:

- **Búsqueda:** aquí puede realizar búsquedas mediante palabras clave para encontrar una

respuesta rápida a las preguntas sobre manejo del vehículo.

- **Inicio rápido:** aquí encontrará los primeros pasos para ajustar el asiento del conductor.
- **Consejos:** aquí encontrará información que le preparará para determinadas situaciones cotidianas con su vehículo.
- **Animaciones:** aquí puede ver las animaciones sobre las funciones del vehículo.
- **Avisos:** aquí recibirá información adicional sobre los avisos del visualizador del cuadro de instrumentos.
- **Marcadores:** aquí accederá a sus marcadores personales memorizados.
- **Idioma:** aquí podrá ajustar el idioma de las instrucciones de servicio digitales.

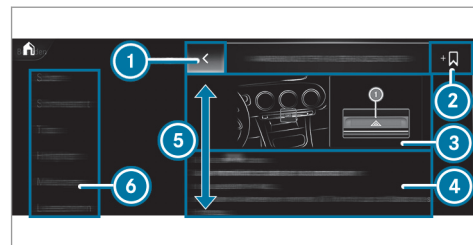

- ① Atrás
- ② Adición de marcadores
- ③ Imagen
- ④ Contenido
- ⑤ Sentidos de giro del contenido
- ⑥ Menú

Algunas secciones de las instrucciones de servicio digitales pueden plegarse y desplegarse, por ejemplo, las indicaciones de advertencia.

**Posibilidades adicionales para visualizar las instrucciones de servicio digitales:**

**Acceso directo:** mantenga presionada una entrada de la barra de pestañas del sistema mul-

timedia para abrir el contenido correspondiente en las instrucciones de servicio digitales:

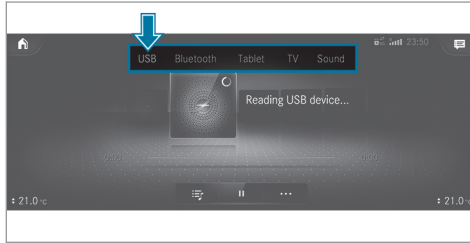

**Visualizador del cuadro de instrumentos:**

solicitud de información breve acerca de los avisos en el visualizador en el cuadro de instrumentos

**LINGUATRONIC:** acceso a través del sistema de mando fónico

Por motivos de seguridad, las instrucciones de servicio digitales están desactivadas durante la marcha.

## Protección medioambiental

 **INDICACIÓN ECOLÓGICA** Daños medioambientales por las condiciones de servicio y la forma personal de conducir

La emisión de contaminantes del vehículo está directamente relacionada con el funcionamiento del vehículo.

Debe utilizarse el vehículo de manera respetuosa con el medio ambiente para realizar una contribución a la protección medioambiental. Para ello, hay que tener en cuenta las siguientes recomendaciones sobre las condiciones de servicio y la forma personal de conducir.

### Condiciones de servicio:

- ▶ Asegúrese de que la presión del neumático sea correcta.
- ▶ No transporte cargas innecesarias (por ejemplo, un portaequipajes para el techo que ya no sea necesario).

- ▶ Respete los intervalos de servicio. Un mantenimiento periódico del vehículo ayuda a preservar el medio ambiente.
- ▶ Encargue siempre la realización de los trabajos de mantenimiento en un taller especializado cualificado.

### Forma personal de conducir:

- ▶ No acelere al arrancar.
- ▶ No haga funcionar el motor para que se caliente con el vehículo parado.
- ▶ Conduzca de forma previsor y mantenga una distancia suficiente respecto al vehículo precedente.
- ▶ Evite aceleraciones y frenadas frecuentes e intensas.
- ▶ Cambie de marcha con tiempo suficiente y circule en cada una solo hasta  $\frac{2}{3}$  del número de revoluciones admisible.
- ▶ Pare el motor durante los tiempos de espera condicionados por el tráfico; uti-

lice, por ejemplo, la función de parada y arranque ECO.

- ▶ Conduzca de manera sostenible. Tenga en cuenta la indicación ECO para una forma de conducir de bajo consumo.

### Aspectos medioambientales y recomendaciones:

Es recomendable regenerar y recuperar los materiales en lugar de desecharlos de inmediato.

Las directivas y regulaciones en materia de medio ambiente sirven para proteger el medio ambiente y se deben seguir cuidadosamente.

## Recambios originales Mercedes-Benz

 **INDICACIÓN ECOLÓGICA** Daños medioambientales por no utilizar grupos reciclados reacondicionados

Mercedes-Benz AG ofrece grupos y piezas reacondicionados reciclados de la misma calidad que las piezas nuevas. En ese caso

son válidos los mismos derechos derivados de la garantía legal como en el caso de piezas nuevas.

▶ Utilice grupos y piezas reciclados recondicionados de Mercedes-Benz AG.

**!** **INDICACIÓN** La instalación de accesorios, las reparaciones o los trabajos de soldadura pueden afectar negativamente a la funcionalidad de los sistemas de retención

Es posible que haya montados airbags, pre-tensores de cinturón así como unidades de control y sensores para los sistemas de retención en las siguientes zonas del vehículo:

- las puertas
- los montantes de las puertas
- los listones de umbral
- los asientos
- el puesto de conducción

- el cuadro de instrumentos
- la consola central
- el marco lateral del techo

- ▶ No instale accesorios en estas zonas como, p. ej., sistemas de audio.
- ▶ No realice reparaciones ni trabajos de soldadura.
- ▶ Encargue el montaje ulterior de los accesorios en un taller especializado cualificado.

Si no utiliza piezas, llantas, neumáticos ni accesorios relevantes desde el punto de vista de la seguridad autorizados por Mercedes-Benz, podría verse afectada la seguridad de funcionamiento del vehículo. Los sistemas relevantes desde el punto de vista de la seguridad, p. ej., el sistema de frenos, podrían sufrir fallos de funcionamiento. Use exclusivamente recambios originales Mercedes-Benz o repuestos de igual calidad. Utilice exclusivamente llantas, neumáticos y accesorios homologados para su modelo de vehículo.

Los recambios originales Mercedes-Benz están sujetos a estrictos controles de calidad. Cada una de las piezas se ha desarrollado, fabricado o seleccionado y adaptado especialmente para vehículos Mercedes-Benz. Por eso únicamente deben usarse recambios originales Mercedes-Benz.

Hay más de 300.000 recambios diferentes originales Mercedes-Benz disponibles para los modelos Mercedes-Benz.

Todos los puntos de servicio Mercedes-Benz tienen una provisión de recambios originales Mercedes-Benz para realizar los trabajos de mantenimiento y reparación necesarios. Adicionalmente, los centros de suministro de repuestos estratégicamente repartidos aseguran un servicio de repuestos rápido y fiable.

Indique siempre el número de identificación del vehículo (FIN) al efectuar el pedido de recambios originales Mercedes-Benz en (→ página 397).

### Instrucciones de servicio

Estas Instrucciones de servicio describen los equipamientos de serie y opcionales de todos

los modelos de vehículos que estaban disponibles hasta el momento del cierre de la redacción de estas Instrucciones de servicio. Pueden existir divergencias para determinados países. Tenga en cuenta que es posible que su vehículo no esté equipado con todas las funciones aquí descritas. Esto concierne asimismo a los sistemas y funciones relevantes desde el punto de vista de la seguridad. Por este motivo, el equipamiento de su vehículo puede divergir en algunos puntos de las descripciones e ilustraciones.

En la documentación del contrato de compra-venta original de su vehículo aparecen en una lista todos los sistemas que contiene su vehículo.

Si desea efectuar consultas sobre el equipamiento y el manejo, póngase en contacto con un punto de servicio oficial Mercedes-Benz.

Las Instrucciones de servicio y el cuaderno de servicio son documentos importantes y se deben guardar en el vehículo.

### Servicio de mantenimiento y funcionamiento del vehículo

#### Funcionamiento del vehículo fuera de EE. UU. o Canadá

---

Si está de viaje con su vehículo en el extranjero, tenga en cuenta lo siguiente:

- Es posible que las instalaciones de servicio o piezas de repuesto no estén disponibles de forma inmediata.
- Es posible que el combustible sin plomo para vehículos con catalizador no esté disponible de forma inmediata. El combustible con plomo puede causar daños en el catalizador.
- Es posible que el combustible tenga un índice de octano considerablemente menor. Un combustible inapropiado puede provocar averías del motor.

Algunos modelos determinados de Mercedes-Benz se encuentran disponibles en Europa gracias al European Delivery Program. Para más detalles, diríjase a un punto de servicio Mercedes-Benz o diríjase por escrito a una de las siguientes direcciones.

#### En EE. UU.

Mercedes-Benz USA, LLC  
European Delivery Department  
One Mercedes-Benz Drive  
Sandy Springs, GA 30328

#### En Canadá

Mercedes-Benz Canada, Inc.  
European Delivery Department  
98 Vanderhoof Avenue  
Toronto, Ontario M4G 4C9

#### Mantenimiento

---

La persona responsable del asesoramiento al cliente confirma el servicio de mantenimiento en el informe de mantenimiento.

#### Asistencia en carretera (Roadside Assistance)

---

El Programa de Asistencia en Carretera (Roadside Assistance) de Mercedes-Benz le proporciona asistencia técnica en caso de que se pro-



duzca una avería. El personal de la línea directa gratuita para asistencia en carretera atenderá su llamada a cualquier hora del día, 365 días al año.

1-800-FOR-MERCedes (1-800-367-6372) (EE. UU.)

1-800-387-0100 (Canadá)

En el folleto del Programa de Asistencia en Carretera de Mercedes-Benz (EE. UU.) o en el capítulo "Asistencia en carretera" del Cuaderno de mantenimiento y garantía (Canadá) figura más información al respecto. Ambos se encuentran en la cartera para documentación del vehículo.

### Cambio de dirección o de propietario

En caso de un cambio de dirección, envíenos el "Aviso de cambio de dirección" que se encuentra en el Cuaderno de mantenimiento y garantía o bien llame a su Customer Assistance Center Mercedes-Benz (EE. UU.) al número de línea directa 1-800-FOR-MERCedes (1-800-367-6372) o a su Customer Service (Canadá) al número 1-800-387-0100. De este modo podremos

ponernos en contacto con usted enseguida en caso de que fuera necesario.

Si vende su vehículo Mercedes, deje en él toda la documentación para que el nuevo propietario pueda disponer de ella. Si ha adquirido su vehículo usado, envíenos el "Aviso de adquisición de un coche usado" que se encuentra en el Cuaderno de servicio y garantía o bien llame a su Customer Assistance Center Mercedes-Benz (EE. UU.) al número de línea directa 1-800-FOR-MERCedes (1-800-367-6372) o al Customer Service (Canadá) al número 1-800-387-0100.

### Posible riesgo por sustancias perjudiciales para la salud

De acuerdo con la Proposición 65 ("Prop65"), la siguiente pegatina desprendible se pega a todos los vehículos vendidos en California:



## WARNING



Operating, servicing and maintaining a passenger vehicle, pickup truck, van or off-road motor vehicle can expose you to chemicals including engine exhaust, carbon monoxide, phthalates, and lead, which are known to the State of California to cause cancer and birth defects or other reproductive harm. To minimize exposure, avoid breathing exhaust, do not idle the engine except as necessary, service your vehicle in a well-ventilated area and wear gloves or wash your hands frequently when servicing your vehicle. For more information go to [www.P65Warnings.ca.gov/passenger-vehicle](http://www.P65Warnings.ca.gov/passenger-vehicle)

A 000 817 82 02

### Seguridad de funcionamiento



**ADVERTENCIA** Peligro de accidente debido a fallos de funcionamiento o fallo del sistema

Para evitar fallos de funcionamiento o fallos de sistema:

- ▶ Encargue siempre los trabajos de servicio- y mantenimiento prescritos, así como las reparaciones necesarias, a un taller especializado.

**⚠ ADVERTENCIA** Peligro de accidente- y peligro de sufrir lesiones por modificaciones inadecuadas en los componentes electrónicos

Los cambios en los componentes electrónicos, su software y cableado pueden perjudicar su funcionamiento y/o el funcionamiento de otros componentes interconectados o sistemas relevantes desde el punto de vista de la seguridad.

Esto puede poner en peligro la seguridad de funcionamiento del vehículo.

- ▶ No interfiera en el cableado, los componentes electrónicos o su software.
- ▶ Encargue la realización de los trabajos en componentes eléctricos y electrónicos siempre en un taller especializado cualificado.

Preste atención al apartado "Electrónica del vehículo" en los "Datos técnicos".

**⚠ ADVERTENCIA** Peligro de incendio debido a materiales inflamables en las piezas calientes del sistema de escape

Si los materiales inflamables, porejemplo, hojas, hierba o ramas, entran en contacto con piezas calientes del sistema de escape, dichos materiales pueden inflamarse.

- ▶ Compruebe de forma regular los bajos del vehículo al circular por caminos no asfaltados o terrenos no asentados.
- ▶ En particular, quite las partes atrapadas de las plantas u otros materiales inflamables.
- ▶ En caso de daños, avise de inmediato a un taller especializado cualificado.

**! INDICACIÓN** Daño del vehículo debido a una velocidad excesiva y a golpes contra los bajos del vehículo o las piezas del tren de rodaje

Especialmente en los siguientes casos se puede dañar el vehículo:

- si el vehículo reposa, por ejemplo, sobre el canto del bordillo de una acera muy alta o en caminos no asfaltados.
- si el vehículo circula sobre un obstáculo a demasiada velocidad, por ejemplo, un bordillo de la acera, un badén reductor de velocidad o un bache.
- si un objeto pesado golpea los bajos del vehículo o las piezas del tren de rodaje.

En estas situaciones o similares, pueden producirse daños en la carrocería, los bajos del vehículo, las piezas del tren de rodaje, las ruedas o los neumáticos incluso aunque no sean visibles. Los componentes dañados de esta forma pueden fallar de forma inesperada o no ser capaces de absorber, como

está previsto, las cargas que se producen en un accidente.

Si la cubierta inferior de los bajos está dañada, pueden acumularse materiales inflamables como, por ejemplo, hojarasca, hierba o ramas entre los bajos del vehículo y la cubierta inferior de los bajos. Si estos materiales entran en contacto con piezas calientes del sistema de escape, pueden inflamarse.

- ▶ Encargue inmediatamente la revisión y la reparación del vehículo en un taller especializado cualificado.

O bien:

- ▶ En caso que la seguridad de conducción esté limitada al seguir conduciendo, haga una parada inmediatamente aparcado correctamente y póngase en contacto con un taller especializado cualificado.

### Vehículos con red de a bordo de 48 V (tecnología EQ Boost)

**⚠ PELIGRO** Peligro de lesiones mortales por contacto con componentes de alto voltaje dañados

Los vehículos con una red de a bordo de 48 V contienen componentes de alto voltaje individuales. Estos componentes de alto voltaje están sometidos a una gran tensión.

Si modifica las piezas de estos componentes de alto voltaje o toca piezas dañadas, puede sufrir una descarga eléctrica.

Los componentes de alto voltaje pueden dañarse en caso de accidente, incluso de forma invisible.

- ▶ Nunca realice cambios en las piezas de los componentes de alto voltaje.
- ▶ Nunca toque las piezas dañadas de los componentes de alto voltaje.
- ▶ Nunca toque las piezas de los componentes de alto voltaje después de un accidente.

Los vehículos con red de a bordo de 48 V contienen componentes de alto voltaje. Estos componentes se identifican con una etiqueta de alto voltaje:

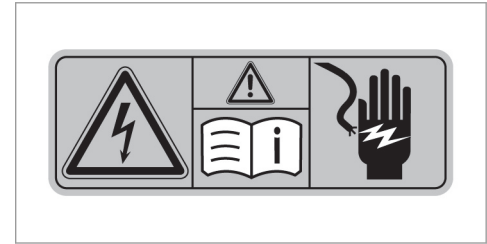

Los trabajos en los componentes de alto voltaje deben realizarse únicamente en un taller especializado cualificado.

### Declaración de conformidad de los componentes del vehículo basados en las ondas de radio

**EE. UU.:** "los radiotransmisores de este vehículo cumplen con la parte 15 de las disposiciones

FCC. El funcionamiento está sujeto a las dos condiciones siguientes: 1) Los aparatos no pueden causar ninguna interferencia perjudicial. 2) Los dispositivos deben soportar la recepción de interferencias, entre ellas también aquellas que puedan provocar funciones no deseadas. Cualquier transformación o modificación que no haya sido autorizada expresamente por la autoridad competente para la conformidad puede tener como consecuencia la revocación de la autorización de utilización del dispositivo".

**Canadá:** "Los radiotransmisores de este vehículo cumplen las disposiciones RSS exentas de licencia de Innovation, Science and Economic Development Canada. El funcionamiento está sujeto a las dos condiciones siguientes: (1) Los aparatos no pueden causar ninguna interferencia. (2) Los dispositivos deben soportar la recepción de interferencias, entre ellas también aquellas que puedan provocar funciones no deseadas".

**EE. UU.:** "Carga inalámbrica para teléfonos móviles (modelo: WMI2 Wireless Mobile Interface): la unidad de carga cumple con la parte 18 de las disposiciones FCC".

Nombre y dirección de la empresa responsable:

peiker acoustic GmbH  
Max-Planck-Str. 28-32  
61381 Friedrichsdorf  
Alemania

#### **Sistema de entretenimiento del espacio posterior (entretenimiento para las plazas traseras)**

**EE. UU.:** "Este dispositivo cumple la parte 15 de las disposiciones FCC y el/los estándar/es RSS exentos de licencia de Industry Canada. El funcionamiento está sujeto a las dos condiciones siguientes: (1) Este aparato no debe causar ninguna interferencia. (2) Este dispositivo debe soportar la recepción de interferencias, entre ellas también aquellas que puedan provocar funciones no deseadas.

Los cambios o modificaciones que no hayan sido expresamente autorizados por la parte responsable del cumplimiento podrían anular la autorización del usuario para utilizar el aparato.

Este dispositivo se debe instalar y utilizar a una distancia mínima de 6 cm del cuerpo."

**Canadá:** "Este dispositivo cumple las disposiciones RSS de Industry Canada para radiotransmisores exentos de licencia. El funcionamiento está sujeto a las dos condiciones siguientes: (1) el dispositivo no debe emitir ninguna interferencia y (2) el usuario del dispositivo debe aceptar cualquier interferencia radioeléctrica recibida, incluso en el caso de que esto pueda afectar a su funcionamiento.

Este dispositivo cumple los valores límite de exposición a la radiación de ISED definidos para entornos no controlados. Este dispositivo se debe instalar y utilizar a una distancia mínima de 5 cm entre la fuente de radiación y su cuerpo."

#### **Acoplamiento para diagnósticos**

El acoplamiento para diagnósticos es una interfaz técnica en el vehículo. Es colocado por un taller especializado, porejemplo, en el ámbito de trabajos de mantenimiento y reparación, o para la lectura de los datos del vehículo. La conexión de aparatos de diagnóstico debería, por tanto, tener lugar únicamente en un taller especializado cualificado.

**⚠ ADVERTENCIA** Peligro de accidente por la conexión de dispositivos en el acoplamiento para diagnósticos

Si conecta un dispositivo al acoplamiento para diagnósticos del vehículo, el funcionamiento de los sistemas del vehículo y la seguridad de servicio pueden verse afectados.

▶ Por motivos de seguridad, se recomienda emplear y conectar únicamente los productos autorizados por su taller de servicio oficial Mercedes-Benz.

**⚠ ADVERTENCIA** Peligro de accidente por objetos en el espacio reposapiés del conductor

Los objetos que haya en el espacio reposapiés del conductor pueden limitar el recorrido del pedal o bloquear un pedal pisado a fondo.

Esto pone en peligro la seguridad vial y de funcionamiento del vehículo.

- ▶ Coloque todos los objetos en un lugar seguro dentro del vehículo para que no vayan a parar al espacio reposapiés del conductor.
- ▶ Fije siempre las alfombrillas correctamente para garantizar que haya suficiente espacio libre para los pedales.
- ▶ No utilice alfombrillas sueltas ni apile varias alfombrillas.

**ⓘ INDICACIÓN** Descarga de la batería por el uso de dispositivos en el acoplamiento para diagnóstico

La batería se ve sometida a carga debido al uso de dispositivos en el acoplamiento para diagnóstico.

- ▶ Compruebe el estado de carga de la batería.
- ▶ Si el estado de carga es bajo, cargue la batería, por ejemplo, circulando un trayecto más largo.

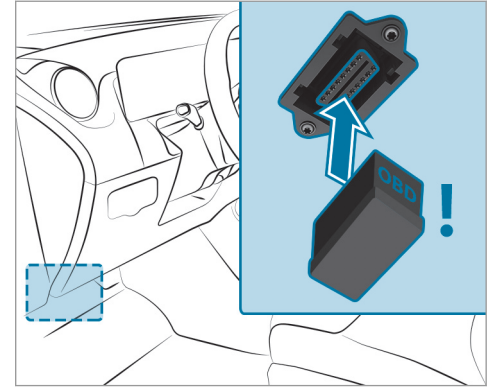

La conexión y el uso de un dispositivo diferente al acoplamiento para diagnósticos puede tener las siguientes repercusiones:

- Averías en el funcionamiento de los sistemas del vehículo
- Daños permanentes en los componentes del vehículo

## 30 Indicaciones de carácter general

Tenga en cuenta las condiciones de garantía a este respecto.

La conexión de dispositivos al acoplamiento para diagnósticos podría provocar, por ejemplo, la reposición de los datos del sistema de supervisión de gases de escape. Debido a ello, el vehículo podría no cumplir con los requisitos de la siguiente inspección de los gases de escape en la ITV.

### Taller especializado cualificado

Un taller de servicio oficial Mercedes-Benz es un taller especializado cualificado. Posee las herramientas, las cualificaciones y los conocimientos técnicos especiales necesarios para la realización técnicamente apropiada de los trabajos requeridos en el vehículo. Esto sirve especialmente para los trabajos relevantes desde el punto de vista de la seguridad.

Encargue los siguientes trabajos en el vehículo siempre en un punto de servicio Mercedes-Benz:

- Trabajos relevantes desde el punto de vista de la seguridad

- Trabajos de mantenimiento
- Trabajos de reparación
- Modificaciones, así como montajes y transformaciones
- Trabajos en los componentes electrónicos
- **Vehículos con red de a bordo de 48 V (tecnología EQ-Boost):** trabajos en los componentes de alto voltaje de la red de a bordo de 48 V

Mercedes-Benz le recomienda un taller de servicio oficial Mercedes-Benz.

### Utilización del vehículo según las normas

Si retira los adhesivos de advertencia, usted u otras personas podrían no reconocer situaciones de peligro. Deje los adhesivos de advertencia en su lugar.

Cuando utilice el vehículo, tenga en cuenta especialmente la siguiente información:

- las indicaciones de seguridad de estas instrucciones
- los datos técnicos del vehículo

- las reglas y normas de circulación
- la legislación relativa a la circulación de vehículos a motor y estándares de seguridad

### Sport Utility Vehicle

**⚠ ADVERTENCIA** Peligro de accidente por centro de gravedad demasiado alto

El vehículo puede derrapar y volcar cuando se hacen movimientos bruscos con el volante y/o se conduce a una velocidad inadecuada.

- ▶ adapte la velocidad y el estilo de conducción a las cualidades rúteras del vehículo y a las condiciones meteorológicas y de la carretera- del momento.

Los vuelcos se dan con bastante más frecuencia en SUV que en otro tipo de vehículos.

Si no se maneja el vehículo de forma segura, pueden provocarse accidentes y vuelcos, así como lesiones graves o mortales.

En caso de accidente con vuelco del vehículo, la probabilidad de que fallezca una persona que no

está sujeta con el cinturón es mucho más alta que para una persona que sí lo está.

Tanto el conductor como el resto de ocupantes del vehículo deben llevar siempre el cinturón de seguridad.

### Indicaciones para personas con dispositivos clínicos auxiliares electrónicos

A pesar del desarrollo minucioso de los sistemas del vehículo, Mercedes-Benz AG no puede excluir por completo una influencia recíproca de los sistemas del vehículo y los dispositivos clínicos auxiliares electrónicos, por ejemplo, un marcapasos.

Además, los vehículos se equipan con componentes que pueden producir campos magnéticos en el sentido de un imán permanente independiente del estado de funcionamiento del vehículo. Estos campos pueden existir, por ejemplo, en la zona del sistema multimedia y de sonido o, en función del equipamiento del vehículo, también en la zona de los asientos.

Por dicho motivo, en casos particulares y en función de los dispositivos auxiliares utilizados, pueden sufrirse las siguientes consecuencias:

- Averías de los dispositivos auxiliares
- Repercusiones sobre la salud

Tenga en cuenta las indicaciones y advertencias del fabricante de los dispositivos auxiliares y póngase en contacto con el fabricante y/o su médico en caso de duda. Mercedes-Benz AG recomienda usar pocos sistemas eléctricos del vehículo en caso de inseguridad constante sobre posibles averías del dispositivo auxiliar y/o mantener una distancia correspondiente respecto a los componentes.

Encargue los trabajos de reparación y de mantenimiento cercanos a los componentes siguientes solo a un taller especializado cualificado:

- Componentes del vehículo sometidos a tensión
- Antenas emisoras
- Sistemas multimedia y de sonido

Póngase en contacto con un taller especializado cualificado en caso de preguntas o sugerencias.

### Problemas con su vehículo

Si surgen problemas con su vehículo, especialmente aquellos que podrían hacer peligrar la seguridad del mismo, diríjase a un punto de servicio Mercedes-Benz autorizado para obtener el diagnóstico y la reparación de dichos problemas. En caso de que no solucionen su problema de manera satisfactoria, diríjase de nuevo a un punto de servicio Mercedes-Benz o escriba a una de las siguientes direcciones:

#### En EE. UU.

Mercedes-Benz USA, LLC  
Customer Assistance Center  
One Mercedes-Benz Drive  
Sandy Springs, GA 30328

#### En Canadá

Mercedes-Benz Canada, Inc.  
Customer Relations Department  
98 Vanderhoof Avenue  
Toronto, Ontario M4G 4C9

### Aviso de averías relevantes desde el punto de vista de la seguridad

#### Solo para EE. UU.:

El siguiente texto se publica de acuerdo con las prescripciones para fabricantes según el Título 49 del código estadounidense de disposiciones federales, sección 575, de acuerdo con la "National Traffic and Motor Vehicle Safety Act of 1966" (Ley nacional para la seguridad vial y de vehículos motorizados de 1966).

Si cree que su vehículo ha sufrido algún daño que podría provocar un accidente, lesiones e incluso lesiones mortales, informe a la National Highway Traffic Safety Administration (NHTSA), así como a Mercedes-Benz USA, LLC.

Si la NHTSA recibe reclamaciones similares, esto podría motivar el inicio de una investigación, y si se determina que un grupo de vehículos presenta un defecto que afecta a la seguridad, la NHTSA puede ordenar la retirada y la reparación de los mismos. No obstante, la NHTSA no puede intervenir en disputas privadas entre usted, su concesionario o Mercedes-Benz USA, LLC.

Puede ponerse en contacto con la NHTSA por teléfono mediante la línea directa Vehicle Safety Hotline en el 1-888-327-4236

(TTY: 1-800-424-9153) (dentro de EE. UU.), a través de la <https://www.safercar.gov> o por correo postal: Administrator, NHTSA, 400 Seventh Street, SW., Washington, DC 20590, EE. UU.

Obtendrá más información sobre seguridad del vehículo en: <https://www.safercar.gov>

#### Solo para Canadá:

El siguiente texto se publica de conformidad con los requisitos del fabricante según el punto 18.4, apartado 4, de las normas de seguridad de los vehículos de motor.

Si usted cree que su vehículo tiene un defecto que podría provocar un accidente o causar heridas o lesiones mortales, debe ponerse en contacto con Transport Canada y además informar a Mercedes-Benz Canada Inc.

Si Transport Canada ha recibido quejas similares, puede abrir una investigación y si determina que un grupo de vehículos presenta un defecto de seguridad, puede ordenar una campaña de retirada y reparación. Sin embargo, Transport

Canada no puede interferir en problemas individuales entre usted, su concesionario o Mercedes-Benz Canada Inc.

Para ponerse en contacto con Transport Canada, puede llamar a Defect Investigations and Recalls Division en Canadá al número de teléfono 1-800-333-0510 o 819-994-3328 en el área de Gatineau-Ottawa o al número internacional de forma gratuita; puede encontrar más información en las siguientes páginas web:

- Inglés: <https://www.tc.gc.ca/recalls>
- Francés: <https://www.tc.gc.ca/rappels>

### Garantía legal

**!** **INDICACIÓN** Daños en el vehículo debido al incumplimiento de las indicaciones contenidas en estas Instrucciones de servicio

El incumplimiento de las indicaciones contenidas en estas Instrucciones de servicio podría provocar daños en su vehículo.



Estos daños no están cubiertos por la garantía legal de Mercedes-Benz ni por la garantía comercial de vehículos nuevos- o la garantía comercial de vehículos usados.

- ▶ Tenga en cuenta las indicaciones que figuran en estas Instrucciones de servicio para garantizar un funcionamiento correcto del vehículo y evitar posibles daños en el mismo.

### Códigos QR para ficha de rescate

Los códigos QR están pegados en la tapa del depósito de combustible y en el lado opuesto en el montante B. En caso de accidente, con la ayuda de los códigos QR, los servicios de salvamento pueden determinar rápidamente la ficha de rescate correspondiente a su vehículo. La ficha de rescate actual contiene de forma compacta la información más importante sobre su vehículo, por ejemplo, el tendido de los cables eléctricos.

Obtendrá más información en <https://www.mercedes-benz.de/qr-code>.

### Almacenamiento de datos

#### Tratamiento de datos en el vehículo

##### Unidades electrónicas de control

En su vehículo hay instaladas unidades electrónicas de control. Las unidades de control tratan los datos que reciben por ejemplo de los sensores del vehículo que generan o se intercambian entre ellos. Algunas unidades de control son obligatorias para el funcionamiento seguro del vehículo, otras le asisten al conducir, por ejemplo sistemas de asistencia a la conducción, otras permiten funciones de confort e infoentretenimiento.

A continuación recibirá la información general sobre la tramitación de datos en el vehículo. La información adicional sobre qué datos específicos para qué propósito en su vehículo se recogen, almacenan y transmiten a terceros se puede encontrar en combinación directa con las indicaciones sobre las características funcionales afectadas en las respectivas instrucciones de funcionamiento. Estas también están en línea y según el equipamiento en formato digital en el vehículo.

##### Referente personal

Cada vehículo está identificado con un número de identificación del vehículo definido. Según el país se puede determinar este número de identificación del vehículo por ejemplo por las autoridades, también la identidad del propietario. Hay también otras posibilidades de rastrear los datos del vehículo hasta el propietario o conductor, por ejemplo mediante el número de matrícula del vehículo.

Los datos generados o tramitados por las unidades de control puede ser por lo tanto datos personales o en determinadas condiciones convertirse en personales. En función de los datos de los vehículos disponibles, se pueden sacar conclusiones, por ejemplo, sobre el comportamiento de marcha, la ubicación, la ruta o el comportamiento de uso.

##### Requisitos legales para la divulgación de datos

Si existen prescripciones legales, los fabricantes en general están obligados, en casos concretos, a entregar los datos almacenados por el fabricante en la medida necesaria a petición de las

autoridades estatales. Este puede ser el caso cuando se está investigando un delito.

Las autoridades estatales también tienen la potestad, en base a la legislación vigente, de leer los datos de vehículos en casos individuales. Así es posible leer informaciones por ejemplo de la unidad de control del airbag en caso de un accidente que pueden ayudar a esclarecer lo ocurrido.

### **Datos de funcionamiento en el vehículo**

Para el funcionamiento del vehículo las unidades de control tramitan datos.

Entre los cuales se incluyen por ejemplo:

- Información sobre el estado del vehículo, por ejemplo, la velocidad, la aceleración longitudinal, la aceleración transversal, el número de revoluciones de rueda, indicaciones de los cinturones de seguridad cerrados
- Estados del entorno, por ejemplo, temperatura, sensor de lluvia, sensor de distancia

En general estos datos son volátiles y no se guardan después del tiempo de funcionamiento y solo se tramitan en el vehículo. Las unidades

de control contienen a menudo memorias de datos, por ejemplo, la llave del vehículo. Estas se utilizan para poder documentar informaciones sobre el estado del vehículo, el desgaste de los componentes, la necesidad de mantenimiento o los eventos técnicos o errores temporales o permanentes.

Los siguientes datos se guardan según el equipamiento técnico:

- estados de funcionamiento de los componentes del sistema, por ejemplo, niveles de llenado, presión de los neumáticos, estado de la batería
- anomalías y defectos de componentes importantes del sistema, por ejemplo, luces, frenos
- Reacciones de los sistemas en situaciones de conducción especiales, por ejemplo, activación de un airbag, intervención de los sistemas de regulación de la estabilidad.
- información sobre eventos que pueden provocar daños en el vehículo

En casos especiales puede ser necesario guardar datos que en realidad solo serían volátiles.

Este puede ser el caso, por ejemplo, si el vehículo ha reconocido un funcionamiento anómalo.

Si necesita trabajos de servicio técnico, por ejemplo, trabajos de reparación, trabajos de mantenimiento, siempre que sea obligatorio, se pueden leer e utilizar los datos de funcionamiento guardados junto con el número de identificación del vehículo. La lectura puede producirse por un empleado del servicio posventa, por ejemplo talleres, fabricantes o terceros, por ejemplo, servicios de asistencia del vehículo. Lo mismo sucede para casos de garantía y medidas de aseguramiento de la calidad.

La lectura se lleva a cabo por lo general a través de la conexión prescrita legalmente para el acoplamiento para diagnóstico en el vehículo. Los datos de funcionamiento leídos documentan los estados técnicos del vehículo o los componentes individuales, ayudan en el diagnóstico de averías, el cumplimiento de las obligaciones de garantía y en las mejoras de calidad. Estos datos, especialmente informaciones sobre el desgaste de componentes, eventos técnicos, manejos erróneos u otros errores, se transmiten

junto con el número de identificación del vehículo, en caso de ser necesario, al fabricante. Asimismo, la responsabilidad por productos recae sobre el fabricante. También para ello el fabricante utiliza datos de funcionamiento de vehículos, por ejemplo, para funciones de rastreo. Estos datos se pueden usar para comprobar los derechos del cliente a la garantía legal a la garantía comercial.

Las memorias de averías del vehículo se pueden repositonar en el marco de trabajos de mantenimiento o reparación efectuados o si lo desea por un concesionario.

#### **Funciones de confort e infoentretenimiento**

Puede guardar los ajustes de confort y personalización en el vehículo y cambiarlos o restablecerlos en cualquier momento.

En función del equipamiento correspondiente, por ejemplo, pueden incluir los siguientes ajustes:

- Posiciones del asiento y posiciones del volante
- Armonización del tren de rodaje y ajustes de climatización

- Personalizaciones, por ejemplo, iluminación interior

Usted mismo puede introducir datos en las funciones de infoentretenimiento del vehículo en el marco del equipamiento que haya elegido.

En función del equipamiento correspondiente, por ejemplo, pueden incluir los siguientes ajustes:

- Datos multimedia como música, películas o fotos para su reproducción en un sistema multimedia integrado
- datos de la agenda para su uso en combinación con un sistema manos libres integrado o un sistema de navegación integrado
- destinos introducidos en el sistema de navegación
- datos sobre la utilización de servicios de Internet

Estos datos para las funciones de confort e infoentretenimiento se pueden almacenar localmente en el vehículo o se encuentran en un dispositivo que se haya conectado con el vehículo, p. ej., teléfono inteligente, memoria USB o repro-

ductor de MP3. Si usted mismo ha introducido datos, los puede eliminar en cualquier momento.

Una transmisión de estos datos desde su vehículo se produce solo si lo desea. Esto se aplica especialmente en el marco de la utilización de servicios online de forma correspondiente con los ajustes que ha elegido.

#### **Integración de smartphone (por ejemplo, Android Auto o Apple CarPlay)**

Si su vehículo está equipado consecuentemente, puede conectar al vehículo su teléfono inteligente u otro terminal móvil. Puede dirigir estos entonces mediante elementos de manejo integrados en el vehículo. Así, puede reproducir imágenes y sonido del smartphone mediante el sistema multimedia a la vez que se transfiere información específica a su teléfono inteligente. Se incluye según el tipo de integración, por ejemplo, los datos de posición, el modo noche/día y otros estaos generales del vehículo. Por favor, infórmese en las instrucciones de servicio del vehículo/sistemas de infoentretenimiento.

La integración permite una utilización de las aplicaciones seleccionadas del smartphone, por

ejemplo, navegación o reproducción de música. No se produce ninguna otra interacción entre el smartphone y el vehículo, en especial, ningún acceso activo a los datos del vehículo. El tipo de procesamiento posterior de otros datos viene determinado por el proveedor de la aplicación respectiva utilizada. La posibilidad de realizar ajustes y qué ajustes se pueden realizar depende de la aplicación correspondiente y del sistema operativo de su smartphone.

### Servicios online

---

#### Conexión a la red de telefonía móvil

Si su vehículo dispone de una conexión a la red de telefonía móvil, la misma facilita el intercambio de datos entre su vehículo y otros sistemas. La conexión a la red de telefonía móvil es posible a través de un equipo emisor y receptor propio del vehículo o mediante un terminal móvil que haya instalado, por ejemplo, un smartphone. Esta conexión a la red de telefonía móvil hace posible el uso de funciones online. A ello se incluyen servicios online y aplicaciones que el

fabricante u otros proveedores pongan a disposición.

#### Servicios propios del fabricante

En los servicios online del fabricante, se describe por parte del fabricante las funciones correspondientes en el organismo adecuado, p. ej., instrucciones de servicio, página web del fabricante y proporciona la información de protección de datos asociada. Para la prestación de servicios online pueden utilizarse datos personales. El intercambio de datos tiene lugar a través de una conexión protegida, p. ej. con el sistema informático previsto para ello por el fabricante. La recogida, el procesamiento y la utilización de datos personales derivados de la puesta a disposición de servicios puede producirse únicamente en base a un permiso legal. Este es el caso, por ejemplo, de un sistema de llamada de emergencia prescrito legalmente, un acuerdo contractual o en base a un consentimiento.

Puede activar y desactivar las funciones y servicios, sujetos en parte a costes. Aquí se exceptúa las funciones y servicios prescritos legalmente, por ejemplo, un sistema de llamada de emergencia.

#### Servicios de terceros

Si utiliza los servicios online de otros proveedores (terceros), estos servicios están sujetos a la responsabilidad, así como a la protección de datos y las condiciones de uso del respectivo proveedor. El fabricante no tiene influencia con regularidad sobre los datos intercambiados en estos casos.

Por tanto, consulte con el respectivo proveedor de servicios el tipo, el volumen y la finalidad de la recogida y uso de datos personales en el marco de servicios de terceros.

### Derechos de la protección de datos

---

Según el país, el equipamiento y el funcionamiento de su vehículo, así como los servicios y ofertas de servicio utilizados, se le aplicarán distintos derechos de protección de datos. Información adicional sobre la protección de datos y sus derechos sobre la protección de datos lo encontrará en el sitio web del fabricante o recibirá esta información en el marco de los servicios respectivos y ofertas del servicio técnico. Allí encontrará también los datos de contacto del

fabricante y el responsable de la protección de datos.

Los datos que solo se guardan de forma local en el vehículo, puede leerlos con la asistencia de un experto, por ejemplo en un taller y, si es necesario, previo pago de un importe.

### **Sistema multimedia MBUX/Mercedes me connect**

Si el vehículo está equipado con un sistema multimedia MBUX o Mercedes me connect, los mismos registran datos adicionales para el funcionamiento del vehículo o el uso del vehículo en determinadas situaciones así como la ubicación del vehículo.

Encontrará más información en el capítulo "Sistema multimedia MBUX" y/o en las condiciones de uso de Mercedes me connect.

### **Registrador de datos de accidente**

#### **Solo para EE. UU.:**

Este vehículo está equipado con un registrador de datos de accidente (Event Data Recorder,

EDR). En determinadas situaciones de accidente o cercanas a la colisión, como la activación de los airbags o el choque contra un obstáculo de la vía, se recopilan datos con el registrador de datos de accidente que ayudan a evaluar cómo se han comportado los sistemas del vehículo en cuestión. El registrador de datos de accidente está diseñado para recopilar los datos tanto para la dinámica del vehículo como para los sistemas de seguridad del vehículo durante un período corto de tiempo, que normalmente es de un máximo de 30 segundos .

El registrador de datos de accidente de este vehículo está diseñado para recopilar los siguientes datos:

- estados de funcionamiento de los diferentes sistemas del vehículo
- datos que indiquen si los cinturones de seguridad del conductor o del acompañante estaban abrochados
- datos que indiquen si el conductor pisó el pedal de freno o el acelerador y con qué intensidad, así como
- la velocidad de marcha del vehículo.

Estos datos contribuyen a una mejor comprensión de las circunstancias que dan lugar a accidentes o lesiones. **NOTA:** el vehículo solo registra datos EDR cuando se presenta una situación de cierta importancia. En situaciones de marcha normales, el registrador de datos de accidente no recopila ningún dato. En ningún caso se recopilan datos personales (por ejemplo, nombre, sexo, edad y lugar del accidente). Sin embargo, los datos recogidos por el registrador de datos de accidente pueden ser recopilados por terceros, por ejemplo, fuerzas de seguridad, junto con los datos personales que se registran de forma rutinaria en la investigación de un accidente.

Para leer los datos recopilados por el registrador de datos de accidente, se necesita acceso al vehículo y/o al registrador de datos de accidente, así como dispositivos especiales. No solo el fabricante del vehículo puede leer la información; también puede ser leída por terceros que dispongan de los mencionados dispositivos especiales. La lectura se realiza accediendo al vehículo o al registrador de datos de accidente. Los datos recopilados por registradores de datos de accidente se pueden utilizar, dado el caso,

como medio auxiliar para la reconstrucción de accidentes en procesos civiles o penales, para esclarecer reclamaciones relativas al derecho de indemnización por daños y perjuicios, así como en relación con la seguridad del vehículo. Dado que la herramienta CDR (Crash Data Retrieval) que se utiliza para leer los datos del registrador de datos de accidente está disponible en el mercado, Mercedes-Benz USA, LLC ("MBUSA") declina expresamente toda responsabilidad derivada de la extracción de dicha información por trabajadores de Mercedes-Benz no autorizados.

MBUSA no comunicará a terceros los datos EDR sin consentimiento del propietario del vehículo o, en el caso de un vehículo arrendado, sin consentimiento del arrendatario. Constituyen una excepción a lo anterior las respuestas a citaciones procedentes de funcionarios encargados de hacer cumplir la ley de las autoridades federales, estatales o locales en relación con o como consecuencia de litigios en los que esté implicada MBUSA, sus filiales o empresas de participación; o cualquier obligación legal equivalente.

Advertencia: el registrador de datos de accidente es parte integrante del módulo del sis-

tema de retención de seguridad. La manipulación, alteración o extracción de los componentes del registrador de datos de accidente puede provocar un funcionamiento anómalo del módulo del sistema de retención de seguridad y de otros sistemas.

En aquellos casos en los que las normas o prescripciones relativas al registrador de datos de accidente de un determinado estado federal entren en conflicto con la legislación federal, esta última tiene prioridad. Por lo tanto, en caso de producirse tales conflictos, es aplicable la ley federal. Para diciembre de 2016, 17 estados federales aprobaron leyes relativas a los registradores de datos de accidente.

### Derechos de propiedad intelectual Software libre y de código abierto

Encontrará información sobre licencias del software libre y de código abierto utilizado en su vehículo en el soporte de datos en la carpeta de documentación del vehículo y con actualizaciones en internet en:

<https://www.mercedes-benz.com/opensource>

### Marcas registradas

- Bluetooth® es una marca registrada de Bluetooth SIG, Inc.
- DTS™ es una marca registrada de DTS, Inc.
- Dolby® y MLP™ son marcas registradas de Dolby Laboratories.
- ESP® y PRE-SAFE® son marcas registradas de Daimler AG.
- HomeLink® es una marca registrada de Genetex Corporation.
- iPod® y iTunes® son marcas registradas de Apple Inc.
- Burmester® es una marca registrada de Burmester Audiosysteme GmbH.
- Microsoft® y Windows Media® son marcas registradas de Microsoft Corporation.
- SIRIUS® es una marca registrada de Sirius XM Radio Inc.

- HD Radio™ es una marca registrada de iBiquity Digital Corporation.
- Gracenote® es una marca registrada de Gracenote, Inc.
- ZAGAT Survey® y sus marcas asociadas son marcas registradas de Zagat Survey, LLC.

## Sistema de retención

### Protección del sistema de retención

El sistema de retención incluye los siguientes componentes:

- Sistema de cinturones de seguridad
- Airbags
- Sistema de retención infantil
- Fijaciones de asiento infantil

El sistema de retención puede ayudar a evitar que los ocupantes del vehículo puedan chocar contra piezas del habitáculo en caso de que se produzca un accidente. Además, el sistema de retención puede reducir el peligro de que los ocupantes del vehículo sufran lesiones durante un accidente.

Solo un cinturón de seguridad correctamente abrochado puede desplegar toda su protección. En función del accidente detectado, los pretensores de cinturón y/o los airbags complementan al cinturón de seguridad correctamente abrochado. No en todos los accidentes se activan los pretensores de cinturón y/o los airbags.

Para que el sistema de retención puede desplegar su protección, cada ocupante del vehículo debe tener en cuenta las siguientes indicaciones:

- debe colocarse correctamente el cinturón de seguridad.
- debe adoptar una posición del asiento casi erguida, con la espalda apoyada en el respaldo del asiento
- debe ocupar el asiento de forma que, en la medida de lo posible, los pies queden apoyados en el suelo
- las personas que tengan una estatura inferior a 5 ft (1,50 m) deben estar aseguradas en un sistema de retención adicional adecuado para vehículos Mercedes-Benz

No obstante, ningún sistema disponible en la actualidad puede excluir completamente el riesgo de sufrir heridas o lesiones mortales en un accidente. En especial, el cinturón de seguridad y el airbag no ofrecen protección contra objetos que puedan penetrar en el vehículo desde el exterior. Tampoco se puede descartar

por completo el riesgo de lesiones por la activación de un airbag.

### Limitación de la protección del sistema de retención

**⚠ ADVERTENCIA** Peligro de lesiones o de muerte por modificaciones en el sistema de retención

Si se realizan cambios en el sistema de retención, podría dejar de proteger de la forma prevista a los ocupantes del vehículo.

- ▶ No modifique nunca las piezas del sistema de retención.
- ▶ No efectúe ninguna intervención en el cableado, en los componentes electrónicos ni en su software.

Si el vehículo debe adaptarse a una persona con discapacidad física, póngase en contacto con un punto de servicio Mercedes-Benz.

Solo EE. UU.: si desea obtener información más detallada, diríjase a nuestro Customer Assis-





tance Center mediante el número 1-800-FOR-MERCEdes (1-800-367-6372).

### Operatividad del sistema de retención

Con el encendido conectado, se ilumina el testigo luminoso de advertencia del sistema de retención  durante la autocomprobación. Se apaga como muy tarde unos segundos después del arranque del vehículo. Los componentes del sistema de retención están operativos.

### Función del sistema de retención averiada

En los siguientes casos se ha producido una avería en el sistema de retención:

- Con el encendido conectado, el testigo luminoso de advertencia del sistema de retención  no se ilumina.
- Durante la marcha, el testigo luminoso de advertencia del sistema de retención  se ilumina de forma permanente o repetida.

**⚠ ADVERTENCIA** Peligro de sufrir lesiones por averías de funcionamiento del sistema de retención

Pueden activarse involuntariamente algunos componentes del sistema de retención, o no hacerlo del modo previsto en caso de accidente.

- ▶ Encargue inmediatamente la revisión y la reparación del sistema de retención en un taller especializado.

### Funcionamiento del sistema de retención en caso de accidente

El funcionamiento del sistema de retención viene determinado por la gravedad del accidente evaluada y por el tipo de accidente:

- Choque frontal
- Choque trasero
- Choque lateral
- Vuelco

La determinación de los umbrales de activación para los componentes del sistema de retención se lleva a cabo evaluando en distintos puntos del vehículo los valores de los sensores. Este proceso tiene un carácter previsor. La activación de los componentes del sistema de retención debe efectuarse a tiempo en el momento de producirse la colisión.

Los factores perceptibles o mensurables inmediatamente después de haberse producido el accidente no pueden considerarse como determinantes para la activación de los airbags. Tampoco aportan indicio alguno al respecto.

El vehículo puede sufrir una deformación considerable sin que se active ningún airbag. Esto sucede si solo se ven afectadas por la colisión piezas relativamente blandas y no se produce una deceleración demasiado elevada del vehículo. Por el contrario, puede activarse un airbag a pesar de que el vehículo sufra solo deformaciones de poca importancia. En caso, porejemplo, de colisión con piezas muy rígidas del vehículo, tales como un larguero, la deceleración puede ser lo suficientemente intensa.

## 42 Seguridad de los ocupantes del vehículo

En función de la situación de activación detectada, los componentes del sistema de retención se pueden activar independientemente unos de otros:

- Pretensores de cinturón: choque frontal, choque trasero, choque lateral, vuelco
- Airbag del conductor, airbag del acompañante: choque frontal
- Airbag de rodillas: choque frontal
- Airbag lateral: choque lateral
- Windowbag: choque lateral, vuelco, choque frontal
- Sistema PRE-SAFE® Impulso lateral: choque lateral

Solo cuando el testigo de control PASSENGER AIR BAG OFF esté apagado se podrá activar el airbag del acompañante en caso de accidente. Asegúrese del estado correcto del airbag del acompañante antes de emprender la marcha y durante la misma cuando el asiento del acompañante esté ocupado (→ página 52).

### **⚠ ADVERTENCIA** Peligro de sufrir quemaduras por las piezas calientes del airbag

Tras la activación de un airbag, las piezas del mismo se calientan.

- ▶ No toque las piezas del airbag.
- ▶ En el caso de que se haya activado el airbag, solicite su sustitución inmediata en un taller especializado.

Mercedes-Benz recomienda que encargue el remolcado del vehículo hasta un taller especializado después de un accidente. Tenga esto en cuenta en especial después de la activación del pretensor de cinturón o del airbag.

Al activarse el pretensor de cinturón o el airbag se escucha un chasquido y puede generarse una pequeña cantidad de polvo:

- Por lo general, este chasquido no afecta a su capacidad auditiva.
- El polvo generado no es perjudicial para la salud en general, si bien puede causar por un breve espacio de tiempo molestias en personas con asma o con problemas respiratorios.

Siempre y cuando ello no implique peligro, abandone el vehículo de inmediato o abra la ventanilla para evitar molestias respiratorias.

Los airbags y los pretensores de cinturón piro-técnicos contienen perclorato, el cual puede exigir un manejo y unas medidas ambientales especiales. Tenga en cuenta las directrices nacionales para el desecho. En California, vea <https://dtsc.ca.gov/>. Con la función de búsqueda encontrará, porejemplo, la información sobre el perclorato.

### **Cinturones de seguridad**

#### **Protección del cinturón de seguridad**

Abróchese siempre correctamente el cinturón de seguridad antes de iniciar la marcha. Solo un cinturón de seguridad correctamente abrochado puede desplegar toda su protección.

**▲ ADVERTENCIA** Peligro de lesiones o de muerte por un cinturón de seguridad mal abrochado

Si el cinturón de seguridad está abrochado de forma incorrecta, no podrá protegerle de la forma prevista.

Además, un cinturón de seguridad abrochado de forma incorrecta puede causar lesiones, porejemplo, en caso de accidente, maniobras de frenado o cambios repentinos de la dirección de marcha.

▶ Asegúrese siempre de que todos los ocupantes del vehículo tengan abrochado correctamente el cinturón y estén bien sentados.

Tenga en cuenta siempre las indicaciones sobre la posición correcta del asiento del conductor y el ajuste de los asientos (→ página 98).

Para que el cinturón de seguridad correctamente abrochado pueda desplegar su protección, cada ocupante del vehículo debe tener en cuenta las siguientes indicaciones:

- El cinturón de seguridad debe estar ceñido al cuerpo y sin doblar.
- El cinturón de seguridad debe quedar tendido por el centro del hombro y en la medida de lo posible a la altura de la ingle.
- La cinta del pecho no debe tocar el cuello ni quedar tendida bajo el brazo o por detrás de la espalda.
- Evite las prendas de vestir holgadas, porejemplo, un abrigo.
- Empuje el cinturón abdominal lo máximo posible hacia abajo hasta la altura de la ingle y ciñala tirando de la cinta del pecho. El cinturón abdominal nunca debe pasar por encima del vientre.

También las mujeres embarazadas deben tenerlo en cuenta.

- No haga pasar nunca el cinturón de seguridad por objetos de cantos afilados, puntiagudos, abrasivos o frágiles.

- Cada cinturón de seguridad debe ser utilizado solo por una persona. No transporte nunca un bebé o un niño sobre el regazo de uno de los ocupantes del vehículo.
- No sujete nunca objetos con el cinturón de seguridad junto con una persona. Tenga siempre en cuenta las indicaciones sobre la carga del vehículo para la fijación de los objetos, el equipaje o la carga (→ página 113).  
Asegúrese también de que no haya objetos entre la persona y el asiento, porejemplo, cojines.

Los cinturones de seguridad de las siguientes plazas de asiento están equipados con un seguro del asiento infantil:

- Asiento del acompañante
- Asientos traseros

Activación o desactivación del seguro del asiento infantil del cinturón de seguridad (→ página 62).

## 44 Seguridad de los ocupantes del vehículo

Si viajan niños a bordo, observe siempre las instrucciones e indicaciones de seguridad sobre "Niños en el vehículo" (→ página 59).

### Limitación de la protección del cinturón de seguridad

**⚠ ADVERTENCIA** Peligro de lesiones o de muerte por posición incorrecta del asiento

Si el respaldo del asiento no se encuentra en una posición casi vertical, el cinturón de seguridad no ofrece la protección prevista.

Puede deslizarse por debajo del cinturón de seguridad y resultar herido.

- ▶ Ajuste el asiento correctamente antes de iniciar la marcha.
- ▶ Asegúrese siempre de que el respaldo del asiento se encuentre en una posición casi vertical y que el cinturón de hombro discorra por el centro del hombro.

**⚠ ADVERTENCIA** Peligro de lesiones o de muerte sin sistemas de retención adicionales para las personas de pequeña estatura

Las personas con una estatura inferior a 5 ft (1,50 m) no se pueden colocar correctamente el cinturón de seguridad sin la ayuda de sistemas de retención adicionales adecuados.

- ▶ Asegure siempre a las personas con una estatura inferior a 5 ft (1,50 m) con sistemas de retención adecuados.

**⚠ ADVERTENCIA** Riesgo de lesiones o peligro de muerte por los anclajes del cinturón bloqueados

La retención del cinturón de seguridad se verá afectada si hay objetos situados entre el asiento delantero y la puerta que bloquean el anclaje móvil del cinturón en el asiento delantero.

- ▶ Antes de iniciar la marcha asegúrese de que no haya objetos entre el asiento delantero y la puerta.

**⚠ ADVERTENCIA** Peligro de lesiones o de muerte por cinturones de seguridad dañados o modificados

Los cinturones de seguridad no pueden proteger especialmente en las siguientes situaciones:

- si el cinturón de seguridad está dañado, modificado, muy sucio, decolorido o teñido
- si el cierre del cinturón está dañado o muy sucio
- si se han efectuado modificaciones en el pretensor de cinturón, en el anclaje del cinturón o en el enrollador de cinturón

Los cinturones de seguridad podrían sufrir daños no visibles en caso de accidente, porejemplo, por astillas de cristal.

Los cinturones de seguridad modificados o dañados podrían romperse o fallar, porejemplo, en caso de accidente.

Los pretensores de cinturón modificados podrían activarse de manera imprevista o no funcionar de la forma prevista.

- ▶ No modifique nunca el sistema del cinturón de seguridad, porejemplo, el cinturón de seguridad, el cierre del cinturón, el pretensor del cinturón, el anclaje del cinturón y el enrollador del cinturón.
- ▶ Asegúrese de que los cinturones de seguridad no estén dañados ni desgastados y de que estén limpios.
- ▶ Encargue inmediatamente la revisión de los cinturones de seguridad en un taller especializado después de un accidente.

Utilice solamente cinturones de seguridad que hayan sido autorizados por Mercedes-Benz para su vehículo.

**⚠ ADVERTENCIA** Peligro de lesiones o de muerte por los pretensores de cinturón que se hayan activado de forma pirotécnica

Los pretensores de cinturón que ya se hayan activado de forma pirotécnica ya no funcionan y, por consiguiente, no podrán protegerle de la forma prevista.

- ▶ En el caso de que se hayan activado los pretensores de cinturón de forma pirotécnica, solicite su sustitución inmediata en un taller especializado.

Mercedes-Benz recomienda que encargue el remolcado del vehículo hasta un taller especializado después de un accidente.

**⚠ INDICACIÓN** Daño por aprisionamiento del cinturón de seguridad

Si un cinturón de seguridad que todavía no ha sido utilizado no está completamente enrollado, puede quedar aprisionado en la puerta o en el mecanismo del asiento.

- ▶ Asegúrese en todo momento de que un cinturón de seguridad que todavía no ha sido utilizado esté completamente enrollado.

### Colocación y ajuste del cinturón de seguridad

Si extrae el cinturón de seguridad de forma rápida o brusca, el enrollador del cinturón se bloquea. La cinta del cinturón no se puede seguir extrayendo.

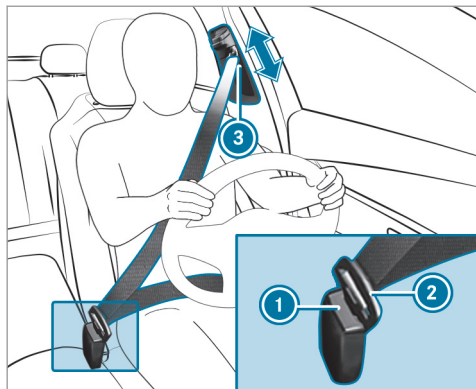

- ▶ Enclave la lengüeta del cierre del cinturón de seguridad ② siempre en el cierre del cinturón ① perteneciente a la plaza de asiento.
- ▶ Con el desenclavamiento de la salida del cinturón pulsado ③, desplace la salida del cinturón hasta la posición que desee.
- ▶ Suelte el desenclavamiento de la salida del cinturón ③ y asegúrese de que la salida del cinturón se enclave.

**!** **INDICACIÓN** Activación del pretensor de cinturón y del airbag lateral con el asiento del acompañante desocupado

Si la lengüeta del cierre del cinturón de seguridad está enclavada en el cierre del cinturón del asiento del acompañante desocupado, en caso de accidente se pueden activar el pretensor de cinturón y el airbag lateral, además de otros sistemas.

- ▶ Cada cinturón de seguridad debe ser utilizado solo por una persona.

### **Función de la adaptación del cinturón**

**Vehículos con PRE-SAFE®:** después de abrocharse uno de los cinturones de seguridad delanteros, se puede llevar a cabo automáticamente una adaptación del cinturón con una fuerza de retroceso determinada. No sujete el cinturón de seguridad.

Puede conectar o desconectar la adaptación del cinturón mediante el sistema multimedia (→ página 46).

### **Conexión o desconexión de la adaptación del cinturón mediante el sistema multimedia**

Sistema multimedia:

→ ▶ Ajustes ▶ Vehículo

- ▶ Active o desactive la opción **Adaptación cinturón**.

### **Soltado del cinturón de seguridad**

- ▶ Presione la tecla de soltado del cierre del cinturón y lleve el cinturón de seguridad con la lengüeta de cierre hacia atrás.

### **Funcionamiento de la advertencia de cinturón desabrochado para el conductor y el acompañante**

El testigo luminoso de advertencia del cinturón de seguridad en el visualizador del cuadro de instrumentos indica que todos los ocupantes del vehículo deben abrocharse correctamente el cinturón de seguridad.

El testigo luminoso de advertencia del cinturón de seguridad  se ilumina durante seis segundos tras cada arranque del vehículo.

Adicionalmente puede sonar una señal acústica de advertencia.

La advertencia de cinturón desabrochado se apaga cuando se cierran las puertas del conductor y del acompañante y el conductor y el acompañante se abrochan el cinturón.

En los siguientes casos, la advertencia de cinturón desabrochado se ilumina durante la marcha:

- Se sobrepasa una vez una velocidad del vehículo de 15 mph (25 km/h) y el conductor o el acompañante no se han abrochado el cinturón de seguridad.
- El conductor o el acompañante se desabrochan el cinturón durante la marcha.

## Airbags

### Síntesis de los airbags

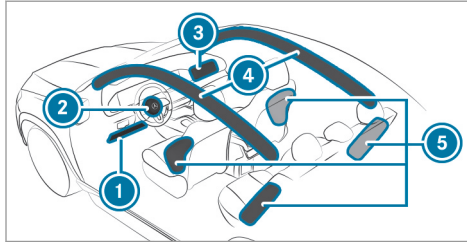

- 1 Airbag de rodillas del conductor
- 2 Airbag del conductor
- 3 Airbag del acompañante
- 4 Windowbag
- 5 Airbag lateral

El lugar de montaje de los airbags se reconoce por la inscripción AIRBAG.

Un airbag puede aumentar la protección del correspondiente ocupante del vehículo al activarse.

Posible protección por airbag:

- Airbag de rodillas: parte superior e inferior de las piernas y de las rodillas
- Airbag del conductor, airbag del acompañante: cabeza y tórax
- Windowbag: cabeza
- Sidebag: tórax y zona pélvica

**⚠ ADVERTENCIA** Peligro de lesiones o de muerte con el airbag del acompañante activado

Si el airbag del acompañante está activado, este puede golpear al niño que esté sentado en el asiento del acompañante en caso de accidente.

NUNCA utilice un dispositivo de retención para niños orientado hacia atrás en un asiento con el AIRBAG DELANTERO ACTIVADO; esto puede provocar LESIONES GRAVES o la MUERTE del niño.

Al montar un sistema de retención infantil en el asiento del acompañante, observe las indicaciones específicas del vehículo (→ página 68).

Tenga en cuenta las indicaciones sobre los sistemas de retención infantil orientados hacia atrás y hacia delante en el asiento del acompañante.

### Información sobre la desconexión automática del airbag del acompañante

Solo cuando el testigo de control PASSENGER AIR BAG OFF esté apagado se podrá activar el airbag del acompañante en caso de accidente. Asegúrese del estado correcto del airbag del acompañante antes de emprender la marcha y durante la misma cuando el asiento del acompañante esté ocupado (→ página 52).

**!** **INDICACIÓN** Si el asiento del acompañante está desocupado, tenga en cuenta lo siguiente:

En caso de accidente, los componentes del sistema de retención del lado del acompañante se pueden activar de forma innecesaria:

- En el asiento del acompañante se han depositado objetos pesados.

- En el asiento del acompañante desocupado la lengüeta del cierre del cinturón está enclavada en el cierre del cinturón.

- ▶ Guarde los objetos en un lugar adecuado.
- ▶ Cada cinturón de seguridad debe ser utilizado solo por una persona.

El windowbag en el lado del acompañante se puede activar en función de la situación de accidente detectada. El airbag se activa independientemente de si el asiento del acompañante está ocupado o no.

### Potencial de protección de los airbags

En función del accidente, un airbag puede aumentar la protección del cinturón de seguridad correctamente abrochado.

**!** **ADVERTENCIA** Peligro de lesiones o de muerte por posición incorrecta del asiento

Si no adopta la posición del asiento correcta, el airbag no puede proteger de la forma prevista.

Cualquier ocupante del vehículo debe asegurarse de los puntos siguientes:

- deben colocarse correctamente el cinturón de seguridad Preste especial atención a que el cinturón abdominal no quede tendido sobre el estómago o abdomen de las mujeres embarazadas.
  - Adopte una posición de asiento correcta y mantenga la mayor distancia posible respecto a los airbags.
  - Tenga en cuenta las siguientes indicaciones.
- ▶ Asegúrese siempre de que no haya ningún objeto entre el airbag y el ocupante del vehículo.



Todos los ocupantes del vehículo deben tener especialmente en cuenta las siguientes indicaciones para evitar riesgos debido a un airbag activado:

- Ajuste correctamente los asientos antes de iniciar la marcha, el asiento del conductor y del acompañante en la posición más atrasada posible.  
Tenga siempre en cuenta la información sobre la posición correcta del asiento del conductor (→ página 98).
- Sujete el volante solo por el aro del volante. De esta forma, el airbag podrá desplegarse sin impedimentos.
- Apóyese durante la marcha siempre en el respaldo del asiento. No se incline hacia delante ni se apoye en la puerta o la ventanilla lateral. De lo contrario, estará en la zona de inflado de los airbags.
- Tenga siempre los pies apoyados en el suelo. No coloque, porejemplo, los pies sobre el puesto de conducción. De lo contrario, los pies estarán en la zona de inflado del airbag.

- Si en el vehículo viajan niños, tenga en cuenta las indicaciones adicionales (→ página 59).
- Guarde y asegure los objetos siempre de forma correcta.

Los objetos situados en el habitáculo pueden obstaculizar el funcionamiento previsto del airbag. Todos los ocupantes del vehículo deben asegurarse siempre especialmente:

- de que entre los ocupantes del vehículo y el sector de accionamiento de los airbags no se encuentren personas, animales u objetos
- de que entre el asiento y la puerta así como el montante de la puerta (montante B) no se encuentre ningún objeto
- de que no cuelguen objetos duros, porejemplo, perchas para ropa, en los asideros de sujeción o los colgadores
- de que no se haya fijado ningún accesorio, como dispositivos de navegación, teléfonos móviles o portabebidas, en la zona de inflado de un airbag, porejemplo, en el puesto de conducción, en las puertas, las ventanillas laterales o los revestimientos laterales

Además no debe haber tendidos ni fijados ningún cable de conexión, cinta de sujeción o correa de fijación en la zona de inflado de un airbag. Observe siempre las instrucciones de montaje del fabricante del accesorio, especialmente las indicaciones acerca del lugar de montaje adecuado.

- de que no haya objetos pesados, de cantos agudos o frágiles en los bolsillos de las prendas de vestir. Guarde estos objetos en un lugar adecuado

### Limitación de la protección del airbag

**⚠ ADVERTENCIA** Peligro de lesiones por modificaciones en la cubierta del airbag

Si modifica la cubierta de un airbag o coloca objetos sobre ella, porejemplo, adhesivos, el airbag no podrá funcionar de la forma prevista.

- ▶ No modifique nunca la cubierta de un airbag ni coloque objetos.

El lugar de montaje de los airbags se reconoce por la inscripción AIRBAG (→ página 47).

**⚠ ADVERTENCIA** Riesgo de lesiones o peligro de muerte por tapizados del asiento inadecuados

Si los tapizados del asiento son inadecuados, los airbags no podrán proteger a los ocupantes del vehículo de la forma prevista.

Además, la desconexión automática del airbag del acompañante podría no funcionar de forma correcta.

- ▶ Utilice solamente tapizados del asiento que hayan sido autorizados por Mercedes-Benz para el asiento correspondiente.

**⚠ ADVERTENCIA** Peligro de lesiones por fallos de funcionamiento de los sensores en la puerta

Como consecuencia de modificaciones o trabajos realizados incorrectamente en las puertas o revestimientos de las puertas, así

como de puertas dañadas, los airbags podrían no funcionar de la forma prevista.

- ▶ No modifique nunca las puertas ni piezas de las mismas.
- ▶ Encargue los trabajos en la puertas o en los revestimientos de las puertas en un taller especializado.

**⚠ ADVERTENCIA** Peligro de lesiones por un airbag activado

Un airbag que ya se haya activado no ofrece ninguna protección.

- ▶ Encargue el remolcado del vehículo a un taller especializado para la sustitución de un airbag que se haya activado.

Encargue la sustitución inmediata de un airbag que ya se haya activado.

## Estado del airbag del acompañante

### Función de la desconexión automática del airbag del acompañante

La desconexión automática del airbag del acompañante puede detectar si el asiento del acompañante está ocupado por una persona o por un sistema de retención infantil. En consonancia, el airbag del acompañante se activa o desconecta.

**⚠ ADVERTENCIA** Riesgo de lesiones o peligro de muerte por objetos debajo del asiento del acompañante

Los objetos aprisionados debajo del asiento del acompañante pueden perturbar el funcionamiento de la desconexión automática del airbag del acompañante o dañar el sistema.

- ▶ No guarde ningún objeto debajo del asiento del acompañante.
- ▶ Si el asiento del acompañante está ocupado, asegúrese de que no haya objetos aprisionados debajo del asiento del acompañante.

Al montar un sistema de retención infantil en el asiento del acompañante, tenga en cuenta siempre los siguientes puntos:

- Asegúrese de que el sistema de retención infantil esté colocado correctamente (→ página 57).
- Tenga siempre en cuenta lo indicado en las instrucciones de montaje del fabricante del sistema de retención infantil.
- No coloque nunca ningún objeto, por ejemplo, un cojín, debajo o detrás del sistema de retención infantil.
- Desplace al máximo el ajuste de la profundidad de la banqueta del asiento.
- Toda la superficie de la base del sistema de retención infantil debe apoyarse completamente en la superficie del asiento del acompañante.
- El respaldo de un sistema de retención infantil orientado hacia delante debe quedar apoyado de la forma más estable posible en el respaldo del asiento del acompañante.
- El sistema de retención infantil no debe estar en contacto con el techo o sometido a carga

por el reposacabezas. Ajuste la inclinación del respaldo del asiento y el reposacabezas de forma correspondiente.

**⚠ ADVERTENCIA** Peligro de lesiones o de muerte por objetos situados entre la superficie del asiento y el sistema de retención infantil

Los objetos situados entre la banqueta y el sistema de retención infantil pueden perturbar el funcionamiento de la desconexión automática del airbag del acompañante.

- ▶ No coloque ningún objeto entre la banqueta y el sistema de retención infantil.
- ▶ Toda la superficie de la base del sistema de retención infantil debe apoyarse completamente en la superficie del asiento del acompañante.
- ▶ El respaldo de un sistema de retención infantil orientado hacia delante debe quedar apoyado de la forma más estable posible en el respaldo del asiento del acompañante.

▶ Tenga en cuenta sin falta lo indicado en las instrucciones de montaje del fabricante del sistema de retención infantil.

La persona que ocupe el asiento del acompañante debe tener en cuenta las siguientes indicaciones:

- Colóquese correctamente el cinturón de seguridad (→ página 42).
- debe adoptar una posición del asiento casi erguida, con la espalda apoyada en el respaldo del asiento
- debe ocupar el asiento de forma que, en la medida de lo posible, los pies queden apoyados en el suelo

De lo contrario, el airbag del acompañante se podría desconectar por error, por ejemplo, en los siguientes casos:

- El acompañante desplaza su peso apoyándose sobre el apoyabrazos del vehículo.
- El acompañante está sentado de forma que reduce la carga sobre la superficie del asiento.

**⚠ ADVERTENCIA** Peligro de lesiones o de muerte con el airbag del acompañante desconectado

Cuando el testigo de control PASSENGER AIR BAG OFF se ilumina, el airbag del acompañante está desconectado.

Por tanto, una persona en el asiento del acompañante puede, porejemplo, chocar con piezas del habitáculo del vehículo, en especial si está sentado demasiado cerca del puesto de conducción.

Cuando el asiento del acompañante esté ocupado, asegúrese siempre de que:

- la clasificación de la persona en el asiento del acompañante sea correcta y el airbag del acompañante esté desconectado o conectado en función de la persona que ocupa el asiento del acompañante
- el asiento del acompañante se encuentre en la posición más retrasada posible
- la persona esté correctamente sentada

▶ Asegúrese del estado correcto del airbag del acompañante antes de emprender la marcha y durante la misma.

Si el asiento del acompañante está ocupado, después de la autocomprobación de la desconexión automática del airbag del acompañante se efectúa la clasificación de la persona o del sistema de retención infantil en el asiento del acompañante. Los testigos de control PASSENGER AIR BAG muestran el estado del airbag del acompañante.

Tenga en cuenta siempre las indicaciones sobre la función de los testigos de control PASSENGER AIR BAG (→ página 52).

### Función de los testigos de control PASSENGER AIR BAG



### Autocomprobación de la desconexión automática del airbag del acompañante

Con el encendido conectado, los dos testigos de control PASSENGER AIR BAG ON y OFF se iluminan simultáneamente durante la autocomprobación.

Tras la autocomprobación se muestra el estado del airbag del acompañante mediante los testigos de control PASSENGER AIR BAG:

- **El testigo ON está iluminado:** el airbag del acompañante se puede activar durante un accidente.  
El testigo de control se vuelve a apagar al cabo de unos 60 segundos.
- **Los testigos ON y OFF están apagados:** el airbag del acompañante se puede activar durante un accidente.
- **El testigo OFF está iluminado:** el airbag del acompañante está desconectado. No se activa durante un accidente.

Cuando el testigo de control PASSENGER AIR BAG ON se apaga, solo el testigo de control PASSENGER AIR BAG OFF indica el estado del airbag del acompañante. El testigo de control PASSENGER AIR BAG OFF puede estar iluminado de forma continua o apagado.

Si el testigo de control PASSENGER AIR BAG OFF y el testigo luminoso de advertencia del sistema de retención  se iluminan simultánea-

mente, nadie debe utilizar el asiento del acompañante. En ese caso, no monte ningún sistema de retención infantil en el asiento del acompañante. Encargue la revisión y reparación inmediata de la desconexión automática del airbag del acompañante en un taller especializado.

#### Indicación de estado

Asegúrese del estado correcto del airbag del acompañante en función de la situación antes de emprender la marcha y durante la misma cuando el asiento del acompañante esté ocupado.

**Después de montar un sistema de retención infantil orientado hacia atrás en el asiento del acompañante:** el testigo de control PASSENGER AIR BAG OFF debe iluminarse de forma permanente.

**⚠ ADVERTENCIA** Peligro de sufrir lesiones o de muerte por el uso de un sistema de retención infantil orientado hacia atrás con el airbag del acompañante activado

Si asegura a un niño con un sistema de retención infantil orientado hacia atrás en el asiento del acompañante y el testigo de control PASSENGER AIR BAG OFF está apagado, se puede activar el airbag del acompañante en caso de accidente.

El niño puede ser alcanzado por el airbag.

Asegúrese siempre de que el airbag del acompañante esté desconectado. El testigo de control PASSENGER AIR BAG OFF debe iluminarse.

NUNCA utilice un dispositivo de retención para niños orientado hacia atrás en un asiento con el AIRBAG DELANTERO ACTIVADO; esto puede provocar LESIONES GRAVES o la MUERTE del niño.

Al montar un sistema de retención infantil en el asiento del acompañante, observe las indicaciones específicas del vehículo (→ página 68).

En función del sistema de retención infantil y de la estatura del niño, el testigo de control PASSENGER AIR BAG OFF puede estar apagado. En ese caso, el sistema de retención infantil orientado hacia atrás no se puede montar en el asiento del acompañante.

En su lugar, monte el sistema de retención infantil orientado hacia atrás en un asiento trasero apropiado.

**Después de montar un sistema de retención infantil orientado hacia delante en el asiento del acompañante:** el testigo de control PASSENGER AIR BAG OFF puede estar iluminado de forma permanente o estar apagado en función del sistema de retención infantil y de la estatura del niño. Tengan en cuenta siempre las siguientes indicaciones.

**⚠ ADVERTENCIA** Peligro de lesiones o de muerte por el posicionamiento incorrecto de un sistema de retención infantil orientado hacia delante

Si asegura a un niño con un sistema de retención infantil orientado hacia delante en el asiento del acompañante y coloca el asiento del acompañante demasiado cerca del puesto de conducción, en caso de accidente el niño puede:

- porejemplo, chocar contra piezas del habitáculo si el testigo de control PASSENGER AIR BAG OFF está iluminado
- ser alcanzado por el airbag si el testigo de control PASSENGER AIR BAG OFF está apagado

▶ Coloque siempre el asiento del acompañante en la posición más retrasada posible y desplace al máximo el ajuste de la profundidad de la banqueta del asiento. Observe el tendido correcto de la cinta superior desde la salida del cinturón en el vehículo hacia la guía de la cinta superior del sistema de retención

infantil. La cinta superior debe quedar tendida desde la salida del cinturón hacia delante y hacia abajo. Ajuste la salida del cinturón y el asiento del acompañante de la forma necesaria.

- ▶ Tenga siempre en cuenta lo indicado en las instrucciones de montaje del fabricante del sistema de retención infantil.

Al montar un sistema de retención infantil en el asiento del acompañante, observe las indicaciones específicas del vehículo (→ página 68).

**Si una persona está sentada en el asiento del acompañante:** el testigo de control PASSENGER AIR BAG OFF puede estar iluminado de forma permanente o estar apagado, en función de la estatura de la persona.

Las personas que ocupen el asiento del acompañante deben tener en cuenta siempre las siguientes indicaciones:

- Si el asiento del acompañante está ocupado por un adulto o una persona de estatura correspondiente, el testigo de control PASSENGER AIR BAG OFF debe estar apagado.

Esto indica que el airbag del acompañante está activado.

Si el testigo de control PASSENGER AIR BAG OFF se ilumina de forma permanente, el adulto o la persona de estatura correspondiente no debería utilizar el asiento del acompañante.

Utilice en su lugar un asiento trasero.

- Si el asiento del acompañante está ocupado por una persona de estatura reducida (porejemplo, un adolescente o un adulto pequeño), el testigo de control PASSENGER AIR BAG OFF, en función del resultado de la clasificación, se ilumina de forma permanente o está apagado.
  - El testigo de control PASSENGER AIR BAG OFF está apagado: desplace el asiento del acompañante a la posición más retrasada posible, o bien la persona de baja estatura utiliza un asiento trasero.
  - El testigo de control PASSENGER AIR BAG OFF se ilumina de forma permanente: la persona de baja estatura no debería utilizar el asiento del acompañante.

**⚠ ADVERTENCIA** Peligro de lesiones o de muerte con el testigo de control PASSENGER AIR BAG OFF iluminado

Si el testigo de control PASSENGER AIR BAG OFF permanece iluminado después de la autocomprobación, el airbag del acompañante está desconectado.

Cuando el asiento del acompañante esté ocupado, asegúrese siempre de lo siguiente:

- La clasificación de la persona en el asiento del acompañante debe ser correcta y el airbag del acompañante debe estar desconectado o conectado en función de la persona que ocupa el asiento del acompañante.
- La persona está correctamente sentada y tiene el cinturón de seguridad bien abrochado.
- El asiento del acompañante se encuentra en la posición más retrasada posible.

Es imprescindible que tenga en cuenta también los siguientes temas complementarios:

- Sistema de retención infantil en el asiento del acompañante (→ página 68)

### Sistema PRE-SAFE®

#### Función del sistema PRE-SAFE® (sistema de protección preventiva para los ocupantes del vehículo)

El sistema PRE-SAFE® puede detectar determinadas situaciones de marcha críticas e iniciar medidas preventivas de protección de los ocupantes del vehículo.

El sistema PRE-SAFE® puede iniciar las siguientes medidas de forma independiente:

- Pretensado de los cinturones de seguridad en el asiento del conductor y el asiento del acompañante.
- Cierre de las ventanillas laterales.
- **Vehículos con techo corredizo:** cierre del techo corredizo.

- **Vehículos con función de memoria:** ajuste de la posición del asiento más favorable para el asiento del acompañante.
- **Vehículos con asiento multicontorno:** aumento de la presión del inflado en los laterales del respaldo del asiento.
- PRE-SAFE® Sound: puede activar el propio mecanismo de protección del oído mediante una breve señal acústica si el sistema multimedia está conectado.

**!** **INDICACIÓN** Daño por objetos en el espacio reposapiés o detrás del asiento

Debido al ajuste automático de la posición del asiento, el asiento y/o el objeto pueden resultar dañados.

- ▶ Guarde los objetos en un lugar adecuado.

### **Anulación de las medidas del sistema®PRE-SAFE**

Si no se ha producido un accidente, las medidas preventivas iniciadas se anulan.

Deberá efectuar personalmente determinados ajustes.

- ▶ Si el pretensado de los cinturones de seguridad no disminuye, desplace ligeramente hacia atrás el respaldo.  
El pretensado de los cinturones de seguridad disminuye.

### **Función del sistema PRE-SAFE® PLUS (sistema de protección preventiva para los ocupantes del vehículo Plus)**

El sistema PRE-SAFE® PLUS puede detectar determinadas situaciones de colisión, en especial un choque trasero inminente, e iniciar medidas preventivas para proteger a los ocupante del vehículo. Estas medidas no pueden evitar que se produzca la colisión.

El sistema PRE-SAFE® PLUS puede iniciar las siguientes medidas de forma independiente:

- Pretensado de los cinturones de seguridad en el asiento del conductor y el asiento del acompañante.

- Aumento de la presión de frenado con el vehículo parado. Esta intervención en el freno finaliza automáticamente al ponerse en movimiento.

Si no se ha producido un accidente, las medidas preventivas iniciadas se anulan.

### **Límites del sistema**

El sistema no inicia ninguna medida en la siguiente situación:

- al conducir hacia atrás  
O bien:
- en caso de choque trasero inminente al circular con remolque

El sistema no interviene en el freno en la siguiente situación:

- durante la marcha  
O bien:
- al entrar o salir de un hueco de aparcamiento con la ayuda activa para aparcar



### **Función del sistema PRE-SAFE® Impulso lateral**

El sistema PRE-SAFE® Impulso lateral puede desplazar de forma preventiva el tronco del ocupante delantero del vehículo hacia el centro del vehículo al detectar un choque lateral inminente. Para ello, en el lado de la colisión se infla muy rápidamente una burbuja de aire en el lateral exterior del respaldo del asiento. De esta forma se puede aumentar la distancia entre la puerta y el ocupante del vehículo.

Si el sistema PRE-SAFE® Impulso lateral se ha activado o está averiado, se muestra el aviso **PRE-SAFE Impulso lateral no funciona** Ver **Instruc. servicio** (→ página 413).

### **Medidas automáticas tras un accidente**

En función del tipo y de la gravedad del accidente y según el equipamiento del vehículo se pueden iniciar, porejemplo, las siguientes medidas:

- frenado automático (freno anticolidión múltiple)

- conexión del sistema de intermitentes de advertencia
- activación de una llamada de emergencia automática (→ página 308)
- parada del motor  
Para volver a arrancar el vehículo, desconecte y vuelva a conectar el encendido (→ página 156). En función del tipo y la gravedad del accidente, es posible que no se pueda volver a arrancar el vehículo.
- desconexión del sistema de alimentación de combustible
- desbloqueo de las puertas del vehículo
- bajada de las ventanillas laterales
- visualización de la guía de emergencia en el visualizador del sistema multimedia
- conexión de la iluminación interior

### **Función del freno anticolidión múltiple**

En función de la situación del accidente, el freno anticolidión múltiple puede reducir la gravedad de una colisión múltiple o incluso impedirla.

Si se detecta un accidente, el freno anticolidión múltiple puede iniciar un frenado automático. Cuando el vehículo se detiene, se acciona el freno de estacionamiento automáticamente.

El conductor puede interrumpir el frenado automático mediante las siguientes acciones:

- Frenar de forma más intensa que el frenado automático.
- Pisar a fondo el pedal acelerador.

### **Transporte seguro de niños en el vehículo**

#### **Indicaciones que se deben tener en cuenta si viajan niños en el vehículo**

- ① Es imprescindible que tenga en cuenta también las indicaciones de seguridad en función de la situación. De este modo podrá detectar posibles riesgos y evitar situaciones de peligro cuando transporte a niños (→ página 59).

#### **Actúe de manera consecuente**

Tenga en cuenta que la negligencia al asegurar al niño en el sistema de retención infantil puede tener consecuencias graves. Actúe de manera

consecuente en todo momento y asegure correctamente el niño antes de iniciar la marcha.

Mercedes-Benz recomienda observar sin falta las siguientes indicaciones para una mejor protección de los niños de menos de doce años o una estatura inferior a 5 ft (1,50 m):

- Asegúrelos siempre con un sistema de retención infantil adecuado para este vehículo Mercedes-Benz.
- El sistema de retención infantil debe ser adecuado a la edad, al peso y a la estatura del niño.
- La plaza de asiento del vehículo debe ser adecuada para el sistema de retención infantil que desea montar.

De las estadísticas de accidentes puede concluirse que los niños sentados en los asientos traseros en general viajan más seguros que los sentados en los asientos delanteros. Por ese motivo, Mercedes-Benz recomienda encarecidamente que monte el sistema de retención infantil en un asiento trasero.

### **El concepto genérico "sistema de retención infantil"**

En estas Instrucciones de servicio se utiliza el concepto genérico "sistema de retención infantil". Como sistema de retención infantil se entiende, porejemplo:

- un portabebés
  - un asiento infantil orientado hacia atrás
  - un asiento infantil orientado hacia delante
  - un alzador con respaldo y guías del cinturón de seguridad
- Mercedes-Benz recomienda utilizar un alzador con respaldo.

El sistema de retención infantil debe ser adecuado a la edad, al peso y a la estatura del niño.

### **Tenga en cuenta las leyes y normas aplicables**

Tenga siempre en cuenta las prescripciones legales para la utilización de sistemas de retención infantil en el vehículo.

### **Observe los estándares referentes a los sistemas de retención infantil**

Todos los sistemas de retención infantil deben cumplir los siguientes estándares:

- Estándares Federales de Seguridad para Vehículos Motorizados de los EE. UU. 213 y 225
- Estándares Canadienses de Seguridad para Vehículos Motorizados (CMVSS) 213 y 210.2

En el rótulo indicador situado en el sistema de retención infantil figura la confirmación del cumplimiento de los estándares del sistema de retención infantil. También encontrará la confirmación en las instrucciones de montaje suministradas con el sistema de retención infantil.

## Reconocimiento del riesgo, evitación de situaciones de peligro

### Sistemas de fijación para los sistemas de retención infantil en el vehículo

Utilice únicamente los siguientes sistemas de fijación para el sistema de retención infantil:

- los estribos de sujeción ISOFIX
- el sistema de cinturones de seguridad del vehículo
- los anclajes Top Tether

Monte preferentemente un sistema de retención infantil ISOFIX.

El montaje simple sobre los estribos de sujeción del vehículo puede reducir el riesgo de un sistema de retención infantil montado incorrectamente.

Si asegura al niño con el cinturón de seguridad integrado del sistema de retención infantil ISOFIX, es imprescindible que tenga en cuenta la masa máxima autorizada del niño y del sistema de retención infantil (→ página 63).

En caso de que viajen niños de peso superior a 40 lbs (18 kg) o estatura inferior a la necesaria para poder colocarse correctamente el cinturón de seguridad de 3 puntos sin necesidad de utilizar un cojín elevador, deberá utilizar, en su caso, un cojín elevador para que el niño pueda alcanzar la posición que le permita abrocharse de manera adecuada el cinturón de seguridad.

Mercedes-Benz le recomienda utilizar un alzador con respaldo y guías del cinturón de seguridad.

### Ventajas de un sistema de retención infantil orientado hacia atrás

Es preferible que asegure a un bebé o un niño con un sistema de retención infantil adecuado orientado hacia atrás. En ese caso, el niño está sentado en dirección contraria al sentido de la marcha y mira hacia atrás.

Los bebés y los niños poseen una musculatura del cuello poco desarrollada con relación al tamaño y el peso de su cabeza. En un sistema de retención infantil orientado hacia atrás puede reducirse el riesgo de sufrir lesiones en las vértebras cervicales.

### Fijación correcta del sistema de retención infantil

**⚠ ADVERTENCIA** Peligro de lesiones o de muerte por un montaje incorrecto del sistema de retención infantil

El niño no se puede proteger de la forma prevista o no queda retenido.

- ▶ Es imprescindible que tenga en cuenta lo indicado en las instrucciones de montaje del fabricante y el ámbito de utilización del sistema de retención infantil.
- ▶ Asegúrese de que toda la superficie de la base del sistema de retención infantil esté siempre apoyada en la superficie del asiento.
- ▶ No coloque nunca ningún objeto, porejemplo, un cojín, debajo o detrás del sistema de retención infantil.
- ▶ Utilice los sistemas de retención infantil solamente con su funda original.

- ▶ Sustituya las fundas dañadas solamente por fundas originales.

**⚠ ADVERTENCIA** Peligro de lesiones o de muerte por sistemas de retención infantil no asegurados en el vehículo

Si el sistema de retención infantil no está montado correctamente o no está asegurado, podría soltarse.

El sistema de retención infantil puede desplazarse y alcanzar a los ocupantes del vehículo.

- ▶ Monte siempre correctamente también los sistemas de retención infantil que no vaya a utilizar.
  - ▶ Es imprescindible que tenga en cuenta lo indicado en las instrucciones de montaje del fabricante del sistema de retención infantil.
- Tenga siempre en cuenta lo indicado en las Instrucciones de servicio y de montaje del fabricante del sistema de retención infantil

utilizado, así como las indicaciones específicas del vehículo:

- Montaje del sistema de retención infantil ISOFIX en el asiento trasero (→ página 63)
  - Fije el sistema de retención infantil con el cinturón de seguridad en el asiento trasero (→ página 67).
  - Fije el sistema de retención infantil con el cinturón de seguridad en el asiento del acompañante (→ página 69). Tenga en cuenta las indicaciones específicas sobre los sistemas de retención infantil orientados hacia delante y hacia atrás (→ página 68).
- Asegúrese del estado correcto del airbag del acompañante en función de la situación antes de emprender la marcha y durante la misma cuando el asiento del acompañante esté ocupado (→ página 52).

- Tenga en cuenta los rótulos de indicación de advertencia situados en el habitáculo y en el sistema de retención infantil.

- Si está disponible, fije adicionalmente el dispositivo Top Tether.

### **Prohibición de modificación del sistema de retención infantil**

**⚠ ADVERTENCIA** Riesgo de lesiones por modificaciones en el sistema de retención infantil

El sistema de retención infantil ya no puede funcionar correctamente. Existe un mayor riesgo de sufrir lesiones.

- ▶ Nunca modifique un sistema de retención infantil.
- ▶ Monte únicamente accesorios autorizados por el fabricante del sistema de retención infantil especialmente para ese sistema de retención infantil.

### Utilice exclusivamente sistemas de retención infantil intactos

**⚠ ADVERTENCIA** Peligro de lesiones o de muerte por el uso de sistemas de retención infantil dañados

Los sistemas de retención infantil o sus sistemas de fijación dañados o sometidos a esfuerzo en un accidente ya no ofrecen la protección prevista.

El niño puede no quedar retenido.

- ▶ Sustituya inmediatamente los sistemas de retención infantil dañados o sometidos a esfuerzo en un accidente.
- ▶ Encargue la revisión de los sistemas de retención infantil en un taller especializado antes de montar de nuevo un sistema de retención infantil.

### Evitación de la irradiación solar directa

**⚠ ADVERTENCIA** Peligro de sufrir quemaduras por la irradiación solar directa en el asiento infantil

Si el sistema de retención infantil está expuesto a la irradiación solar directa, las piezas se pueden calentar mucho.

Los niños podrían sufrir quemaduras al entrar en contacto con dichas piezas, especialmente con las piezas metálicas del sistema de retención infantil.

- ▶ Asegúrese de que el sistema de retención infantil no se exponga a la irradiación solar directa.
- ▶ Proteja el sistema de retención infantil, por ejemplo, con una manta.
- ▶ Antes de sentar al niño, deje que el sistema de retención infantil se enfríe si ha estado expuesto a la irradiación solar directa.
- ▶ No deje nunca a los niños sin vigilancia en el vehículo.

### Indicaciones a tener en cuenta en caso de detención o estacionamiento del vehículo

**⚠ ADVERTENCIA** Peligro de accidente y de sufrir lesiones en caso de dejar a niños sin vigilancia en el vehículo

Si deja a los niños sin vigilancia en el vehículo, estos podrían, sobre todo,

- abrir las puertas y poner en peligro a otras personas o usuarios de la vía.
- abandonar el vehículo y que otro vehículo los atropelle.
- manejar el equipamiento del vehículo y, por ejemplo, quedar atrapados.

Además, los niños podrían poner el vehículo en movimiento en caso de que, por ejemplo:

- suelten el freno de estacionamiento.
  - modificaran la posición del cambio.
  - arrancaran el vehículo.
- ▶ Nunca deje a los niños sin vigilancia en el vehículo.

- ▶ Al abandonar el vehículo, lleve siempre la llave consigo y bloquee el vehículo.
- ▶ Guarde la llave fuera del alcance de los niños.

**⚠ ADVERTENCIA** Peligro de muerte por temperaturas altas o bajas en el vehículo

Si las personas –especialmente los niños– se exponen al calor o frío intensos durante un periodo prolongado, existe peligro de sufrir lesiones o incluso peligro de muerte.

- ▶ Nunca deje a ninguna persona –especialmente a los niños– sin vigilancia en el vehículo.

**Sinopsis de las plazas de asiento adecuadas del vehículo para el montaje de un sistema de retención infantil**

**Asiento trasero izquierdo/derecho**

Sistema de fijación recomendado:

-  Fijación ISOFIX para asiento infantil

-  Si está disponible, fije adicionalmente el dispositivo Top Tether (→ página 65).

Sistema de fijación alternativo:

-  Cinturón de seguridad de la plaza de asiento del vehículo

**Asiento del acompañante**

Sistema de fijación:



-  Cinturón de seguridad de la plaza de asiento del vehículo

Es imprescindible que tenga en cuenta:

- Asegúrese del estado correcto del airbag del acompañante en función de la situación antes de emprender la marcha y durante la misma cuando el asiento del acompañante esté ocupado (→ página 52).
- Tenga en cuenta las indicaciones sobre la desconexión automática del airbag del acompañante (→ página 50).

**Asiento trasero central**

Sistema de fijación:

-  Cinturón de seguridad de la plaza de asiento del vehículo
-  Si está disponible, fije adicionalmente el dispositivo Top Tether (→ página 65).

**Activación o desactivación del seguro del asiento infantil del cinturón de seguridad**

**⚠ ADVERTENCIA** Riesgo de lesiones o peligro de muerte por el cinturón de seguridad suelto durante la marcha

Si el cinturón de seguridad se suelta durante la marcha, el sistema de retención infantil se desactiva y el sistema de retención infantil ya no estará asegurado correctamente. El enrollador automático repliega ligeramente el cinturón de seguridad y no se puede volver a cerrar de inmediato.

- ▶ Deténgase de inmediato teniendo en cuenta la situación del tráfico.

- ▶ Active de nuevo el seguro del asiento infantil y asegure correctamente el sistema de retención infantil.

El seguro del asiento infantil activado evita que se afloje el cinturón de seguridad del asiento del acompañante y de los asientos traseros tras la fijación del sistema de retención infantil.

Los cinturones de seguridad de las siguientes plazas de asiento están equipados con un seguro del asiento infantil:

- Asiento del acompañante
- Asientos traseros

- ▶ **Montaje del sistema de retención infantil:** durante el montaje tenga en cuenta siempre las instrucciones de montaje y de servicio del fabricante del sistema de retención infantil, así como las indicaciones incluidas en estas Instrucciones de servicio.
- ▶ Saque el cinturón de seguridad de la salida del cinturón sin dar tirones.
- ▶ Enclave la lengüeta del cierre del cinturón en el cierre del cinturón.

- ▶ **Activación del seguro del asiento infantil:** saque por completo el cinturón de seguridad y deje que lo enrolle el enrollador automático. Si el seguro del asiento infantil está activado, se oye un chasquido.
- ▶ Presione el sistema de retención infantil hacia abajo para que el cinturón de seguridad quede tenso.
- ▶ **Desactivación del seguro del asiento infantil:** presione la tecla de soltado del cierre del cinturón.
- ▶ Sujete la lengüeta del cierre del cinturón y lívela hacia la salida del cinturón.

### Fijación de un sistema de retención infantil con ISOFIX en el asiento trasero

#### Montaje del sistema de retención infantil ISOFIX en el asiento trasero

- ⚠ **ADVERTENCIA** Peligro de accidente por banco trasero, asiento trasero y respaldo del asiento no enclavados

El banco trasero, el asiento trasero y el respaldo del asiento pueden plegarse hacia delante incluso en marcha.

- En consecuencia, el cinturón de seguridad ejerce una presión excesiva sobre los ocupantes del vehículo. El cinturón de seguridad no ofrece la protección prevista y, además, puede causarle lesiones.
- Los objetos o la carga del maletero o el espacio de carga no pueden quedar retenidos por el respaldo del asiento.
- ▶ Antes de arrancar el vehículo, asegúrese siempre de que el banco trasero, el asiento trasero y el respaldo estén enclavados.

Si el respaldo del asiento de la parte trasera no está enclavado y bloqueado, el indicador de enclavamiento rojo queda visible.

**⚠ ADVERTENCIA** Peligro de lesiones o muerte por sobrepasar la masa máxima autorizada del niño y del sistema de retención infantil

Las fijaciones de asiento infantil ISOFIX se pueden sobrecargar y el niño podría no quedar retenido, por ejemplo, en caso de accidente.

- ▶ Si el conjunto del niño y el sistema de retención infantil pesa más de la masa máxima autorizada de 73 lb (33 kg), utilice solo un sistema de retención infantil ISOFIX en el que el niño se pueda asegurar con el cinturón de seguridad del asiento del vehículo.
- ▶ Asegure adicionalmente el sistema de retención infantil con el cinturón Top Tether, si lo tiene.

Tenga siempre en cuenta los datos sobre la masa del sistema de retención infantil:

- de las Instrucciones de servicio y de montaje del fabricante del sistema de retención infantil utilizado
- de la etiqueta del sistema de retención infantil, si existe

Verifique periódicamente que se siga respetando la masa máxima autorizada del niño y del sistema de retención infantil.

En general, al montar un sistema de retención infantil, tenga en cuenta:

- ✓ Tenga siempre en cuenta el ámbito de uso y la adecuación de las plazas de asiento para la fijación de un sistema de retención infantil.
- ✓ Tenga siempre en cuenta lo indicado en las Instrucciones de servicio y de montaje del fabricante del sistema de retención infantil en uso.
- ✓ Asegúrese de que los pies del niño no toquen el asiento delantero. En caso nece-

sario, desplace ligeramente hacia delante el asiento delantero.

 Adicionalmente, al montar un sistema de retención infantil ISOFIX, tenga en cuenta:

✓ **Al utilizar un portabebés de las categorías de pesos 0/0+ y un sistema de retención infantil de la categoría de pesos I orientado hacia atrás en un asiento trasero:** ajuste el asiento delantero de modo que el asiento no esté en contacto con el sistema de retención infantil.

✓ **Al utilizar un sistema de retención infantil orientado hacia delante de la categoría de pesos I:** si es posible, desmonte el reposacabezas del asiento correspondiente. Además, el respaldo del sistema de retención infantil debe quedar apoyado de la forma más estable posible en el respaldo del asiento.

Después de desmontar el sistema de retención infantil, monte de inmediato el reposacabezas y ajuste correctamente todos los reposacabezas.



- ✓ Si el reposacabezas del asiento infantil montado en el vehículo no se puede extender por completo, pueden darse limitaciones en el ajuste máximo de tamaño en los sistemas de retención infantil de las categorías de pesos II o III.  
 El contacto con el techo con el reposacabezas completamente extendido y bloqueado no provoca ninguna limitación del uso.
- ✓ No se puede montar el sistema de retención infantil sometido a presión entre el techo y la superficie del asiento o girado sobre su eje. Si es posible, ajuste la inclinación de la banqueta del asiento de la forma correspondiente.
- ✓ El sistema de retención infantil no puede estar sometido a carga por el reposacabezas. Ajuste los reposacabezas de la forma correspondiente.

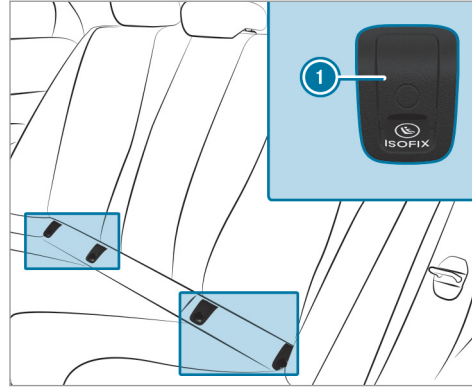

#### ① Estribos de sujeción ISOFIX

Asegúrese siempre sin excepciones, antes de iniciar cada marcha, de que el sistema de retención infantil ISOFIX esté correctamente enclavado en ambos estribos de sujeción del vehículo.

**!** **INDICACIÓN** Daño del cinturón de seguridad del asiento central al montar el sistema de retención infantil

▶ Asegúrese de no aprisionar el cinturón de seguridad.

- ▶ Retire y guarde las respectivas cubiertas ①.
- ▶ Monte el sistema de retención infantil ISOFIX en ambos estribos de sujeción del vehículo.
- ▶ Después de desmontar el asiento infantil, coloque las cubiertas correspondientes ①.

#### Fijación del Top Tether

**!** **ADVERTENCIA** Peligro de lesiones o de muerte en caso de no enclavar los respaldos de los asientos traseros después del montaje del cinturón Top Tether

Los respaldos de los asientos traseros se pueden plegar hacia delante durante la marcha.

En dicho caso, los sistemas de retención infantil no podrían proteger de la forma prevista. Además, pueden producirse daños adicionales.

- ▶ Enclave siempre los respaldos de los asientos traseros después del montaje del cinturón Top Tether.
- ▶ Es imprescindible que tenga en cuenta el indicador de enclavamiento.

Si el respaldo del asiento de la parte trasera no está enclavado y bloqueado, el indicador de enclavamiento rojo queda visible.

 Si el sistema de retención infantil está equipado con un cinturón Top Tether:

El dispositivo Top Tether puede reducir el riesgo de lesiones. El cinturón Top Tether permite una unión adicional entre el sistema de retención infantil fijado con el sistema ISOFIX y el vehículo.

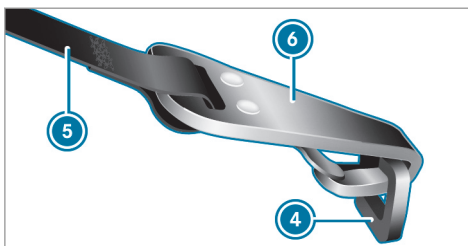
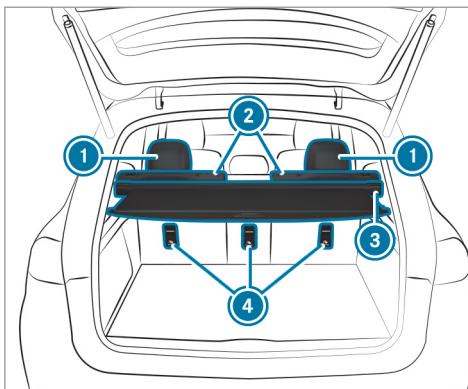

- ▶ Si es necesario, desplace el reposacabezas ① hacia arriba (→ página 103).
- ▶ Monte el sistema de retención infantil ISOFIX con el dispositivo Top Tether. Tenga en cuenta lo indicado en las instrucciones de montaje del fabricante del sistema de retención infantil.
- ▶ Guíe el cinturón Top Tether ⑤ por debajo del reposacabezas ①, entre las dos varillas del mismo.
- ▶ Con la cubierta del espacio de carga ③ montada, pase el cinturón Top Tether ⑤ entre la cubierta del espacio de carga ③ y el respaldo del asiento ② hacia abajo.
- ▶ Enganche el gancho Top Tether ⑥ del cinturón Top Tether ⑤ en el anclaje Top Tether ④ sin girarlo.
- ▶ Tense el cinturón Top Tether ⑤. Tenga en cuenta lo indicado en las instrucciones de montaje del fabricante del sistema de retención infantil.
- ▶ Si es necesario, desplace el reposacabezas ① hacia abajo (→ página 103). Asegúrese

de que el cinturón Top Tether  quede correctamente tendido.

### Fijación del sistema de retención infantil con el cinturón de seguridad

#### Fijación del sistema de retención infantil con el cinturón de seguridad en el asiento trasero

**⚠ ADVERTENCIA** Peligro de accidente por banco trasero, asiento trasero y respaldo del asiento no enclavados

El banco trasero, el asiento trasero y el respaldo del asiento pueden plegarse hacia delante incluso en marcha.

- En consecuencia, el cinturón de seguridad ejerce una presión excesiva sobre los ocupantes del vehículo. El cinturón de seguridad no ofrece la protección prevista y, además, puede causarle lesiones.
- Los objetos o la carga del maletero o el espacio de carga no pueden quedar retenidos por el respaldo del asiento.

▶ Antes de arrancar el vehículo, asegúrese siempre de que el banco trasero, el asiento trasero y el respaldo estén enclavados.

Si el respaldo del asiento de la parte trasera no está enclavado y bloqueado, el indicador de enclavamiento rojo queda visible.

#### Al montar un sistema de retención infantil con cinturón, tenga en cuenta:

- ✓ Tenga siempre en cuenta lo indicado en las Instrucciones de servicio y de montaje del fabricante del sistema de retención infantil en uso.
- ✓ **Al utilizar un portabebés de las categorías de pesos 0/0+ y un sistema de retención infantil de la categoría de pesos I orientado hacia atrás en un asiento trasero:** ajuste el asiento delantero de modo que el asiento no esté en contacto con el sistema de retención infantil.
- ✓ **Al utilizar un sistema de retención infantil de la categoría de pesos I orientado**

**hacia delante:** a ser posible, desmonte el reposacabezas del asiento correspondiente. Después de desmontar el sistema de retención infantil, monte de inmediato el reposacabezas y ajuste correctamente todos los reposacabezas.

- ✓ El respaldo de un sistema de retención infantil orientado hacia delante debe quedar apoyado de la forma más estable posible en el respaldo del asiento trasero.
- ✓ Si el reposacabezas del asiento infantil montado en el vehículo no se puede extender por completo, pueden darse limitaciones en el ajuste máximo de tamaño en los sistemas de retención infantil de las categorías de pesos II o III.  
El contacto con el techo con el reposacabezas completamente extendido y bloqueado no provoca ninguna limitación del uso.
- ✓ No se puede montar el sistema de retención infantil sometido a presión entre el techo y la superficie del asiento o girado sobre su eje. Si es posible, ajuste la inclinación de la

banqueta del asiento de la forma correspondiente.

- ☑ El sistema de retención infantil no puede estar sometido a carga por el reposacabezas. Ajuste los reposacabezas de la forma correspondiente.
- ☑ Asegúrese de que los pies del niño no toquen el asiento delantero. En caso necesario, desplace ligeramente hacia delante el asiento delantero.

Los cinturones de seguridad de las siguientes plazas de asiento están equipados con un seguro del asiento infantil:

- Asiento del acompañante
- Asientos traseros

El seguro del asiento infantil activado evita que se afloje el cinturón de seguridad del asiento del acompañante y de los asientos traseros tras la fijación del sistema de retención infantil (→ página 62).

- ▶ Monte el sistema de retención infantil. Toda la superficie de la base del sistema de retención infantil debe apoyarse completamente en la superficie del asiento trasero.
- ▶ Compruebe el tendido correcto de la cinta superior desde la salida del cinturón en el vehículo hacia la guía de la cinta superior del sistema de retención infantil. La cinta superior debe quedar tendida desde la salida del cinturón hacia delante y hacia abajo.

#### Indicaciones sobre los sistemas de retención infantil orientados hacia atrás y hacia delante en el asiento del acompañante

**⚠ ADVERTENCIA** Peligro de sufrir lesiones o de muerte por el uso de un sistema de retención infantil orientado hacia atrás con el airbag del acompañante activado

Si asegura a un niño con un sistema de retención infantil orientado hacia atrás en el asiento del acompañante y el testigo de control PASSENGER AIR BAG OFF está apagado,

se puede activar el airbag del acompañante en caso de accidente.

El niño puede ser alcanzado por el airbag.

Asegúrese siempre de que el airbag del acompañante esté desconectado. El testigo de control PASSENGER AIR BAG OFF debe iluminarse.

NUNCA utilice un dispositivo de retención para niños orientado hacia atrás en un asiento con el AIRBAG DELANTERO ACTIVADO; esto puede provocar LESIONES GRAVES o la MUERTE del niño.

Tenga en cuenta las indicaciones específicas sobre los sistemas de retención infantil orientados hacia delante y hacia atrás (→ página 69).

Observe el estado del airbag del acompañante cuando se muestre el testigo de control PASSENGER AIR BAG OFF.

- Al utilizar sistemas de retención infantil orientados hacia atrás en el asiento del acompañante, el airbag del acompañante debe estar siempre desconectado. Esto solo es así si el testigo de control PASSENGER

AIR BAG OFF está iluminado de forma permanente (→ página 52).

- Si el testigo de control PASSENGER AIR BAG OFF está apagado, el airbag del acompañante está activado. El airbag del acompañante se puede activar durante un accidente.

### Fijación del sistema de retención infantil con el cinturón de seguridad en el asiento del acompañante

Al montar un sistema de retención infantil con cinturón en el asiento del acompañante, tenga siempre en cuenta lo siguiente:

- ✓ Tenga en cuenta las indicaciones sobre los sistemas de retención infantil orientados hacia atrás y hacia delante en el asiento del acompañante (→ página 68)
- ✓ Tenga en cuenta lo indicado en las Instrucciones de servicio y de montaje del fabricante del sistema de retención infantil en uso.
- ✓ Al utilizar un sistema de retención infantil orientado hacia delante de la categoría I: si es posible, desmonte el reposacabezas del asiento correspondiente.

Después de desmontar el sistema de retención infantil, monte de inmediato el reposacabezas y ajuste correctamente todos los reposacabezas.

- ✓ El respaldo de un sistema de retención infantil orientado hacia delante debe quedar apoyado de la forma más estable posible en el respaldo del asiento del acompañante.
  - ✓ Si el reposacabezas del asiento infantil montado en el vehículo no se puede extender por completo, pueden darse limitaciones en el ajuste máximo de tamaño en los sistemas de retención infantil de las categorías de pesos II o III.
- El contacto con el techo con el reposacabezas completamente extendido y bloqueado no provoca ninguna limitación del uso.
- ✓ No se puede montar el sistema de retención infantil sometido a presión entre el techo y la superficie del asiento o girado sobre su eje.
  - ✓ El sistema de retención infantil no puede estar sometido a carga por el reposacabe-

zas. Ajuste los reposacabezas de la forma correspondiente.

- ✓ No coloque nunca ningún objeto, por ejemplo, un cojín, debajo o detrás del sistema de retención infantil.

El cinturón de seguridad del asiento del acompañante está equipado con un seguro del asiento infantil.

El seguro del asiento infantil activado evita que se afloje el cinturón de seguridad tras la fijación del sistema de retención infantil (→ página 62).

- ▶ Ajuste el asiento del acompañante en la posición más retrasada y más elevada posible.
- ▶ Desplace al máximo el ajuste de la profundidad de la banqueta del asiento.
- ▶ Ajuste la inclinación de la banqueta del asiento de forma que el borde delantero de la banqueta del asiento quede en la posición más elevada y el borde trasero de la banqueta del asiento en la posición más baja posible.
- ▶ Ajuste el respaldo del asiento en una posición lo más vertical posible.

- ▶ Monte el sistema de retención infantil. Toda la superficie de la base del sistema de retención infantil debe apoyarse completamente en la superficie del asiento del acompañante.
- ▶ Compruebe el tendido correcto de la cinta superior desde la salida del cinturón en el vehículo hacia la guía de la cinta superior del sistema de retención infantil. La cinta superior debe quedar tendida desde la salida del cinturón hacia delante y hacia abajo.
- ▶ En caso necesario, ajuste la salida del cinturón y el asiento del acompañante de forma correspondiente.

### Seguros para niños

#### Activación o desactivación del seguro para niños en las puertas traseras

**⚠ ADVERTENCIA** Peligro de accidente- y de sufrir lesiones en caso de dejar a niños sin vigilancia en el vehículo

Si deja a los niños sin vigilancia en el vehículo, estos podrían, sobre todo,

- abrir las puertas y poner en peligro a otras personas o usuarios de la vía.
- abandonar el vehículo y que otro vehículo los atropelle.
- manejar el equipamiento del vehículo y, por ejemplo, quedar atrapados.

Además, los niños podrían poner el vehículo en movimiento en caso de que, por ejemplo:

- suelten el freno de estacionamiento.
- modificaran la posición del cambio.
- arrancaran el vehículo.

- ▶ Nunca deje a los niños sin vigilancia en el vehículo.
- ▶ Al abandonar el vehículo, lleve siempre la llave consigo y bloquee el vehículo.
- ▶ Guarde la llave fuera del alcance de los niños.

**⚠ ADVERTENCIA** Peligro de muerte por temperaturas altas o bajas en el vehículo

Si las personas –especialmente los niños– se exponen al calor o frío intensos durante un periodo prolongado, existe peligro de sufrir lesiones o incluso peligro de muerte.

- ▶ Nunca deje a ninguna persona –especialmente a los niños– sin vigilancia en el vehículo.

**⚠ ADVERTENCIA** Peligro de accidente- y de sufrir lesiones en caso de dejar a niños sin vigilancia en el vehículo

Si hay niños que también viajan en el vehículo, podrían:

- abrir las puertas y poner en peligro a otras personas o usuarios de la vía.
- abandonar el vehículo y que otro vehículo los atropelle.
- manejar el equipamiento del vehículo y, por ejemplo, quedar atrapados.

- ▶ Si viajan niños en el vehículo, active siempre los seguros para niños de las puertas.
- ▶ Nunca deje a los niños sin vigilancia en el vehículo.
- ▶ Al abandonar el vehículo, lleve siempre la llave consigo y bloquee el vehículo.

Existen seguros para niños para las puertas traseras y para las ventanillas laterales de la parte trasera.

El seguro para niños de las puertas traseras asegura cada una de las puertas. Ya no se pueden abrir desde el interior.

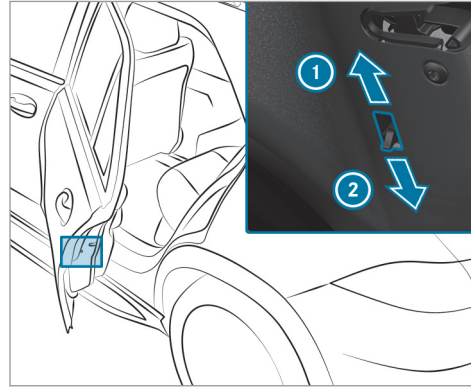

- ▶ Presione la palanca en la dirección indicada por la flecha ① (activación del seguro) o ② (desactivación del seguro).
- ▶ A continuación, compruebe que el seguro para niños correspondiente funciona correctamente.

**Activación o desactivación del seguro para niños en las ventanillas laterales de la parte trasera**

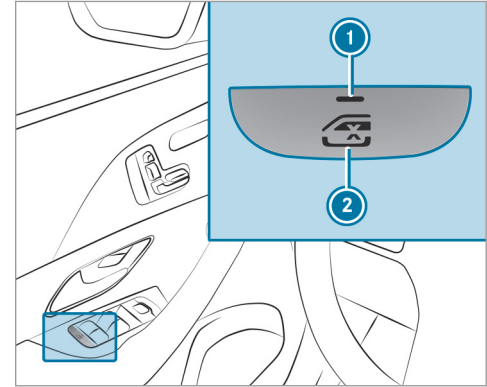

▶ **Activación/desactivación del seguro:** pulse la tecla ②.

La ventanilla lateral de la parte trasera se puede abrir o cerrar en los siguientes casos:

- Testigo de control ① encendido: con el interruptor situado en la puerta del conductor.
- Testigo de control ① apagado: con el interruptor de la correspondiente puerta trasera o de la puerta del conductor.

#### Indicaciones sobre animales domésticos en el vehículo

**⚠ ADVERTENCIA** Peligro de accidente- y de sufrir lesiones en caso de dejar animales sin vigilancia en el vehículo

Si deja animales sin vigilancia o sueltos en el vehículo pueden pulsar porejemplo teclas o interruptores.

Por ello, los animales pueden, porejemplo:

- activar equipamientos del vehículo y, porejemplo, quedar atrapados.
- encender- o apagar sistema y, como consecuencia, poner en peligro otros usuarios de la vía.

Además los animales sueltos puede moverse en caso de accidente o maniobra abrupta de giro o de frenado en el vehículo y como consecuencia dañar a otros ocupantes del vehículo.

- ▶ Nunca deje animales sin vigilancia en el vehículo.
- ▶ Asegure los animales durante la marcha siempre de forma correspondiente, porejemplo con una caja de transporte de animales adecuada.



## Llave

### Sinopsis de las funciones de la llave

**⚠ ADVERTENCIA** Peligro de accidente- y de sufrir lesiones en caso de dejar a niños sin vigilancia en el vehículo

Si deja a los niños sin vigilancia en el vehículo, estos podrían, sobre todo,

- abrir las puertas y poner en peligro a otras personas o usuarios de la vía.
- abandonar el vehículo y que otro vehículo los atropelle.
- manejar el equipamiento del vehículo y, por ejemplo, quedar atrapados.

Además, los niños podrían poner el vehículo en movimiento en caso de que, por ejemplo:

- suelten el freno de estacionamiento.
- modificaran la posición del cambio.
- arrancaran el vehículo.

▶ Nunca deje a los niños sin vigilancia en el vehículo.

- ▶ Al abandonar el vehículo, lleve siempre la llave consigo y bloquee el vehículo.
- ▶ Guarde la llave fuera del alcance de los niños.

**⚠ INDICACIÓN** Daño de la llave por campos magnéticos

- ▶ Mantenga la llave alejada de fuertes campos magnéticos.

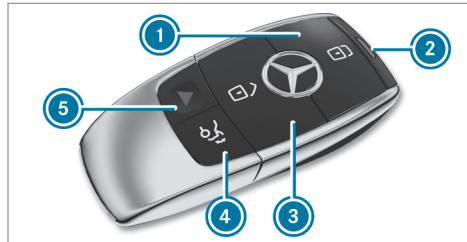

Llave del vehículo con alarma de pánico

- ① Bloqueo
- ② Testigo de control

- ③ Desbloqueo
- ④ Apertura/cierre del portón trasero
- ⑤ Alarma de pánico

ⓘ Si el testigo de control ② no se ilumina al pulsar la tecla o , la pila tiene poca carga o posiblemente está descargada. Sustituya la pila en breve.

Sustituya la pila de la llave (→ página 75).

La llave bloquea y desbloquea los siguientes componentes:

- las puertas
- la tapa del depósito de combustible
- el portón trasero

Si el vehículo no se abre en los 40 segundos siguientes al desbloqueo, se vuelve a bloquear. La protección antirrobo se vuelve a activar.

No guarde la llave junto con aparatos electrónicos u objetos metálicos. Esto podría perjudicar el funcionamiento de la llave.

No guarde la llave en el portavasos climatizado. En caso contrario, la llave no se reconoce con seguridad.

### Conexión o desconexión de la confirmación acústica del cierre centralizado

Sistema multimedia:

→ [Inicio] ▶ Ajustes ▶ Vehículo

- ▶ Active o desactive la opción **Aviso acústico cierre**.

### Activación y desactivación de la alarma de pánico

#### Requisitos

- El encendido está desconectado.



- ▶ **Activación:** pulse la tecla ① durante aproximadamente un segundo.

Se activa una alarma óptica y acústica.

- ▶ **Desactivación:** pulse de nuevo brevemente la tecla ①.

O bien:

- ▶ Pulse la tecla de arranque y parada del puesto de conducción con la llave dentro del vehículo.

### Modificación de los ajustes de desbloqueo

Posibles funciones de desbloqueo de la llave:

- Desbloqueo centralizado
- Desbloqueo de la puerta del conductor y de la tapa del depósito de combustible

- ▶ **Cambio entre los ajustes:** pulse al mismo tiempo durante aproximadamente seis segundos las teclas [Desbloqueo] y [Desbloqueo] hasta que el testigo de control parpadee dos veces.

Posibilidades con la función de desbloqueo seleccionada para la puerta del conductor y la tapa del depósito de combustible:

- **Desbloqueo centralizado del vehículo:** pulse dos veces la tecla [Desbloqueo].
- **Vehículos con KEYLESS-GO:** si toca la superficie interior de la manilla de la puerta del conductor, solo se desbloquean la puerta del conductor y la tapa del depósito de combustible.

### Desactivación de las funciones de la llave

Si no va a utilizar el vehículo o una de las llaves durante un tiempo, puede reducir el consumo de corriente de la correspondiente llave. Para ello, desactive las funciones de la llave.

- ▶ **Desactivación:** pulse la tecla [Desbloqueo] de la llave brevemente dos veces consecutivas. El testigo de control de la llave se ilumina brevemente dos veces y una vez de forma prolongada.

- ▶ **Activación:** pulse cualquier tecla de la llave.

- ❗ Al arrancar el vehículo con la llave en el compartimento de la consola central, las funciones de la llave se activan automáticamente (→ página 157).

### Extracción y colocación de la llave de emergencia

#### Extracción de la llave de emergencia

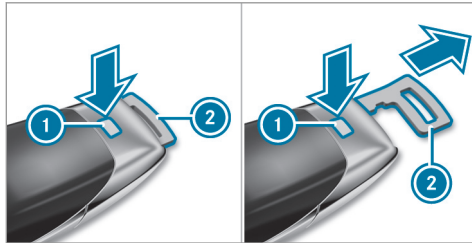

- ▶ Pulse el botón de desbloqueo ①. La llave de emergencia ② se expulsa ligeramente.
- ▶ Extraiga la llave de emergencia ② hasta que se enclave en la posición intermedia.

- ▶ Vuelva a pulsar el botón de desbloqueo ① para extraer la llave de emergencia ② por completo.

#### Colocación de la llave de emergencia

- ▶ Pulse el botón de desbloqueo ①.
  - ▶ Inserte la llave de emergencia ② en la posición intermedia o por completo hasta que se enclave.
- ❗ Puede utilizar la posición intermedia de la llave de emergencia ② para fijar la llave en un llavero.

#### Sustitución de la pila de la llave

**⚠ PELIGRO** Graves daños para la salud en caso de ingestión de las pilas

Las pilas contienen sustancias nocivas y corrosivas. La ingestión de pilas puede provocar daños graves para la salud.

Existe peligro de muerte.

- ▶ Guarde las pilas fuera del alcance de los niños.

- ▶ Si se han ingerido las pilas, acuda inmediatamente a un médico.

**🔥 INDICACIÓN ECOLÓGICA** Daños ecológicos por el desecho incorrecto de las pilas



Las pilas contienen sustancias nocivas. Está prohibido por ley eliminarlas junto con la basura doméstica.



Deseche las pilas de forma ecológica. Entregue las pilas descargadas en un taller especializado o en un punto de recogida de pilas usadas.

#### Requisitos

- Precisa una pila de botón de 3 voltios del tipo CR 2032.

Mercedes-Benz le recomienda que cambie la pila en un taller especializado.

- ▶ Extraiga la llave de emergencia (→ página 75).

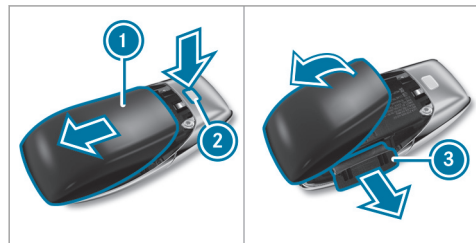

- ▶ Pulse el botón de desbloqueo ② completamente hacia abajo y retire la tapa ① en la dirección indicada por la flecha.
- ▶ Despliegue y retire la tapa ① en la dirección indicada por la flecha.
- ▶ Extraiga el compartimento de pilas ③ y extraiga la pila vacía.
- ▶ Coloque la pila nueva en el compartimento de las pilas ③. Observe la marca del polo

positivo en el compartimento de las pilas y en la pila.

- ▶ Introduzca el compartimento de las pilas ③.
- ▶ Coloque de nuevo la tapa ① y ciérrela hasta que quede enclavada.

### Solución de problemas con la llave

#### No puede bloquear o desbloquear el vehículo.

Posibles causas:

- La pila de la llave está casi o totalmente agotada.
- La llave está averiada.
- ▶ Compruebe la pila con el testigo de control (→ página 73).
- ▶ Dado el caso, sustituya la pila de la llave (→ página 75).
- ▶ Utilice la llave de emergencia para el bloqueo o desbloqueo (→ página 79).
- ▶ Encargue la revisión de la llave en un taller especializado.

#### Se produce la interferencia de una potente fuente de radiofrecuencia.

La función de la llave queda afectada, por ejemplo, por:

- líneas de alta tensión
- teléfonos móviles
- aparatos electrónicos (ordenadores portátiles, tabletas)
- apantallado debido a objetos metálicos o bucles de contacto para instalaciones de puertas o barreras

- ▶ Asegúrese de mantener una distancia suficiente entre la llave y una fuente potencial de interferencias.

#### Ha perdido una llave.

- ▶ Encargue el bloqueo de la llave en un taller especializado.
- ▶ En caso necesario, encargue la sustitución de la parte mecánica de la cerradura.

## Puertas

### Desbloqueo y apertura de las puertas desde el habitáculo

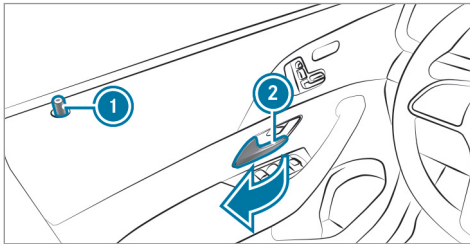

- ▶ **Desbloqueo y apertura de la puerta delantera:** tire de la manilla de la puerta ②. Cuando se desbloquea la puerta, el pasador de seguridad ① sube.
- ▶ **Desbloqueo de la puerta trasera:** tire de la manilla de la puerta. Cuando se desbloquea la puerta trasera, el pasador de seguridad sube.
- ▶ **Apertura de la puerta trasera:** tire de nuevo de la manilla de la puerta trasera.

### Bloqueo y desbloqueo centralizado del vehículo desde el habitáculo

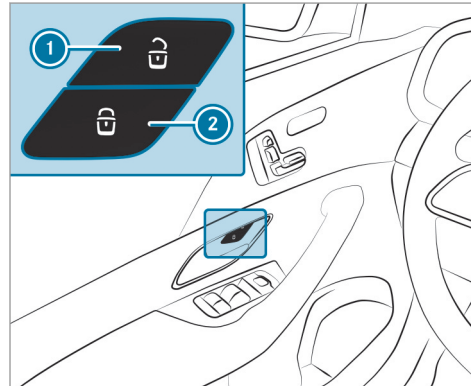

- ▶ **Desbloqueo:** pulse la tecla ①.
- ▶ **Bloqueo:** pulse la tecla ②.

No se bloquea ni desbloquea la tapa del depósito de combustible.

El vehículo no se desbloquea:

- Si ha bloqueado previamente el vehículo con la llave.
- Si ha bloqueado previamente el vehículo con la función KEYLESS-GO.

### Bloqueo y desbloqueo del vehículo con KEYLESS-GO

#### Requisitos

- La llave debe encontrarse fuera del vehículo.
- La distancia de la llave respecto al vehículo no debe ser superior a 3 ft (1 m).
- La puerta del conductor y la puerta cuya manilla se acciona deben estar cerradas.

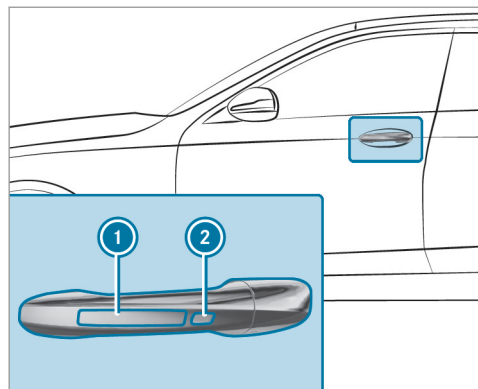

► **Desbloqueo del vehículo:** toque la superficie interior de la manija de la puerta.

► **Bloqueo del vehículo:** toque la superficie del sensor ① o ②.

► **Cierre de confort:** toque la superficie cóncava del sensor ② hasta que el proceso de cierre haya finalizado.

① Información adicional sobre el cierre de confort (→ página 88).

Si abre el portón trasero desde el exterior, se desbloquea automáticamente.

### Solución de problemas con el sistema KEYLESS-GO

#### Ya no puede bloquear o desbloquear el vehículo mediante el sistema KEYLESS-GO.

Posibles causas:

- Las funciones de la llave se han desactivado.
- La pila de la llave está casi o totalmente agotada.
- La llave está averiada.

► Active las funciones de la llave (→ página 74).

► Compruebe la pila con el testigo de control (→ página 73).

► Dado el caso, sustituya la pila de la llave (→ página 75).

► Utilice la llave de emergencia para el bloqueo o desbloqueo (→ página 79).

► Encargue la comprobación del vehículo y de la llave en un taller especializado.

#### Se produce la interferencia de una potente fuente de radiofrecuencia.

La función KEYLESS-GO queda afectada, por ejemplo, por:

- líneas de alta tensión
- teléfonos móviles
- aparatos electrónicos (ordenadores portátiles, tabletas)
- apantallado debido a objetos metálicos o bucles de contacto para instalaciones de puertas o barreras

► Asegúrese de mantener una distancia suficiente entre la llave y una fuente potencial de interferencias.

### Conexión y desconexión del bloqueo automático

El vehículo se bloquea automáticamente si el encendido está conectado y las ruedas giran a una velocidad superior a 5 km/h.

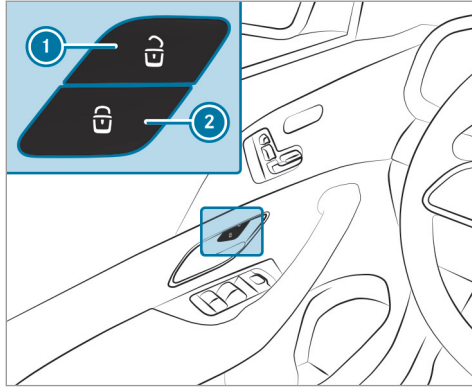

- ▶ **Conexión:** pulse durante aproximadamente cinco segundos la tecla ② hasta que suene una señal acústica.
- ▶ **Desconexión:** pulse durante aproximadamente cinco segundos la tecla ① hasta que suene una señal acústica.

En las siguientes situaciones existe peligro de bloqueo de las puertas con la función conectada:

- Al arrancar por remolcado o empujar el vehículo.
- Si el vehículo se encuentra en un banco de pruebas de rodillos.

#### Función del servocierre

**⚠ ADVERTENCIA** Peligro de aprisionamiento durante el cierre automático de las puertas

Pueden quedar aprisionadas partes del cuerpo u objetos y provocar lesiones.

- ▶ Asegúrese de que no se encuentren partes del cuerpo de ninguno de los ocupantes ni objetos en la zona de cierre.
- ▶ Puede interrumpir el cierre automático de la puerta tirando de la manilla exterior o interior de la puerta.

Si presiona la puerta contra la cerradura hasta el primer punto de resistencia, el servocierre tira automáticamente de la puerta hasta la cerradura.

#### Bloqueo y desbloqueo de la puerta del conductor con la llave de emergencia

- ① Si quiere bloquear el vehículo por completo con la llave de emergencia, presione en primer lugar, con la puerta del conductor abierta, la tecla de bloqueo desde el habitáculo. A continuación, bloquee la puerta del conductor con la llave de emergencia.

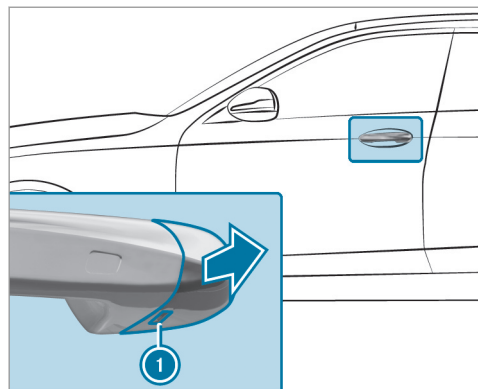

- ▶ Extraiga la llave de emergencia (→ página 75).
- ▶ Desplace la llave de emergencia hasta el tope en la abertura ❶ de la tapa protectora.
- ▶ Tire brevemente de la manilla de la puerta y manténgala en esta posición.

- ▶ Aleje la tapa protectora de la llave de emergencia del vehículo manteniéndola en la posición más recta posible hasta que se suelte.
- ▶ Suelte la manilla de la puerta.

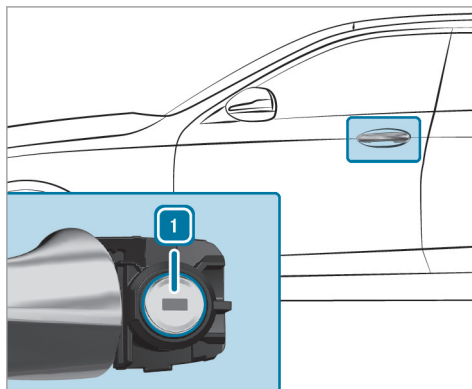

- ▶ **Desbloqueo:** gire la llave de emergencia hacia la izquierda a la posición ❶.
- ▶ **Bloqueo:** gire la llave de emergencia hacia la derecha a la posición ❶.

- ▶ Presione la tapa protectora con precaución sobre el cilindro de cerradura hasta que se enclave y quede firmemente asentado.

### Espacio de carga

#### Apertura del portón trasero

**⚠ PELIGRO** Peligro de intoxicación por gases de escape

Los motores de combustión interna emiten gases de escape tóxicos como, porejemplo, monóxido de carbono. Si se abre el portón trasero mientras funciona el motor, especialmente durante la marcha, pueden llegar gases de escape al habitáculo.

- ▶ Pare siempre el motor antes de abrir el portón trasero.
- ▶ No circule nunca con el portón trasero abierto.



**!** **INDICACIÓN** Daño del portón trasero por obstáculos situados por encima del vehículo

El portón trasero gira hacia atrás y hacia arriba al abrirse.

▶ Asegúrese de que haya espacio suficiente por detrás y por encima del portón trasero.

▶ Con el portón trasero desbloqueado tire del asidero del portón trasero y vuelva a soltarlo de inmediato.

▶ **Vehículos con HANDS-FREE ACCESS:** mueva el pie en la zona situada debajo del parachoques (→ página 84).

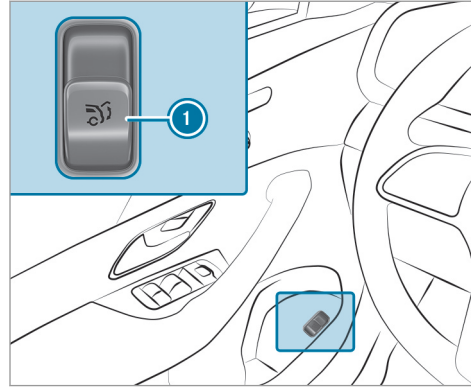

▶ Tire de la tecla de accionamiento a distancia **1** del portón trasero.

▶ Pulse de forma prolongada la tecla  de la llave.

▶ Si el portón trasero está detenido en una posición intermedia, tire de él hacia arriba. Suéltelo cuando se empiece a abrir.

Cuando un obstáculo interrumpe el proceso automático de apertura del portón trasero, la detección de bloqueo detiene su movimiento. La detección automática de bloqueo es solo un medio auxiliar. No sustituye su atención.

### Cierre del portón trasero

**!** **ADVERTENCIA** Peligro de sufrir lesiones por objetos sueltos en el vehículo

Si se transportan objetos, equipaje o carga sueltos o mal asegurados, estos pueden deslizarse, volcar o salir despedidos y, en consecuencia, alcanzar a los ocupantes del vehículo.

Existe peligro de sufrir lesiones, en especial al frenar el vehículo o al cambiar bruscamente la dirección de marcha.

▶ Coloque los objetos siempre de manera que no puedan salir despedidos.

▶ Asegure los objetos, el equipaje o la carga para que no se deslicen ni vuelquen.

Tenga en cuenta las indicaciones sobre la carga del vehículo.

- ▶ Tire del portón trasero ligeramente hacia abajo. Suéltelo en cuanto se empiece a cerrar.

**⚠ ADVERTENCIA** Peligro de aprisionamiento durante el cierre automático del portón trasero

Pueden quedar aprisionadas partes del cuerpo. Pueden encontrarse personas en la zona de cierre.

- ▶ Asegúrese de que no haya ninguna persona en las proximidades de la zona de movimiento durante el proceso de cierre.

Use una de las siguientes opciones para detener el proceso de cierre:

- Pulse la tecla  integrada en la llave.
- Pulse o tire de la tecla de accionamiento a distancia situada en la puerta del conductor.

- Pulse la tecla de cierre o de bloqueo del portón trasero.
- Tire del asidero del portón trasero.

- ▶ **Vehículos con HANDS-FREE ACCESS:** para detener la operación de cierre, también puede realizar un movimiento con la pierna debajo del parachoques trasero.

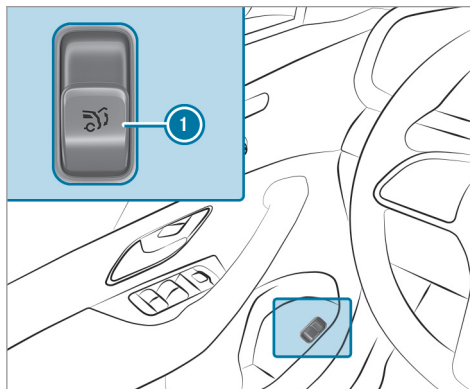

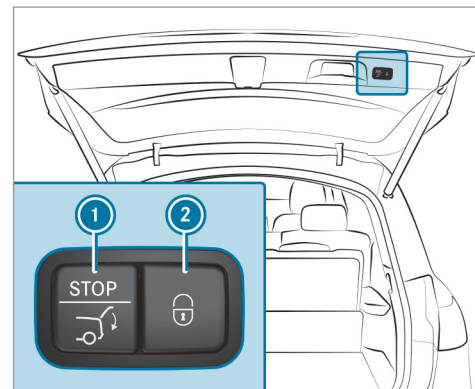

- ▶ Conecte la alimentación eléctrica o el encendido.
- ▶ Pulse la tecla de accionamiento a distancia  del portón trasero.



- ▶ Pulse la tecla de cierre  situada en el portón trasero.

### Vehículos con KEYLESS-GO

- ▶ Pulse la tecla de bloqueo  situada en el portón trasero.  
Si se reconoce una llave fuera del vehículo, la tapa del portón trasero se cierra y el vehículo se bloquea.
- ▶ Pulse prolongadamente la tecla  de la llave (situando la llave cerca del vehículo).

### Vehículos con HANDS-FREE ACCESS

- ▶ Mueva el pie en la zona situada debajo del parachoques (→ página 84).

### Función automática de inversión de sentido del portón trasero

El portón trasero dispone de una detección automática de bloqueo con función de inversión de sentido. Cuando un objeto sólido obstaculiza o limita el proceso automático de cierre del portón trasero, este se vuelve a abrir ligeramente de forma automática. La detección automática de bloqueo con función de inversión de sentido es solo una función auxiliar. En ningún caso puede sustituir su atención al cerrar el portón trasero.

- ▶ Al efectuar el cierre, asegúrese de que no se encuentren partes del cuerpo de ninguno de los ocupantes en la zona de movimiento.

**⚠ ADVERTENCIA** Peligro de aprisionamiento a pesar de la función de inversión de sentido

La función de inversión de sentido no reacciona:

- ante objetos blandos, ligeros y finos como, por ejemplo, dedos
- en el último tramo del proceso de cierre

La función de inversión de sentido no puede impedir el aprisionamiento especialmente en estas situaciones.

- ▶ Asegúrese de que no se encuentren partes del cuerpo de ninguno de los ocupantes en la zona de cierre.

Si alguien queda aprisionado, realice una de las siguientes acciones:

- Pulse la tecla  integrada en la llave.

- Pulse o tire de la tecla de accionamiento a distancia situada en la puerta del conductor.
- Pulse la tecla de cierre o de bloqueo del portón trasero.
- Tire del asidero del portón trasero.

### Función HANDS-FREE ACCESS

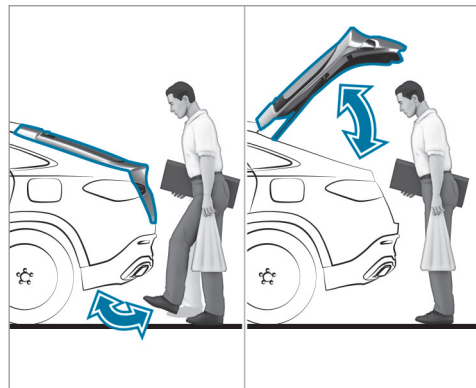

Con HANDS-FREE ACCESS puede abrir, cerrar o detener el portón trasero con un movimiento de la pierna en la zona situada debajo del parachoques.

El movimiento de la pierna activa alternadamente la operación de apertura o de cierre.

Tenga en cuenta las indicaciones durante la apertura (→ página 80) y el cierre (→ página 81) del portón trasero.

**i** Durante el proceso de apertura o cierre del portón trasero suenan dos señales acústicas de advertencia.

**⚠ ADVERTENCIA** Peligro de quemadura por el sistema de escape caliente

El sistema de escape del vehículo puede alcanzar temperaturas muy elevadas. Al utilizar HANDS-FREE ACCESS, puede sufrir quemaduras si toca el sistema de escape.

▶ Asegúrese siempre de efectuar el movimiento con la pierna solo en la zona de detección de los sensores.

**!** **INDICACIÓN** Daños en el vehículo por la apertura involuntaria del portón trasero

- En un túnel de lavado
- Al utilizar un aparato de limpieza a alta presión

▶ Desactive la función KEYLESS-GO en estas situaciones o asegúrese de que la llave se encuentre al menos a 10 ft (3 m) de distancia del vehículo.

Al efectuar el movimiento con la pierna, asegúrese de tener un punto de apoyo firme. De contrario, podría perder el equilibrio, porejemplo, en caso de que el pavimento esté helado.

Tenga en cuenta las siguientes indicaciones:

- La llave se encuentra detrás del vehículo.
- Durante el movimiento con la pierna permanezca al menos a 12 in (30 cm) del vehículo.
- Durante el movimiento con la pierna no toque el parachoques.
- No efectúe el movimiento con la pierna demasiado lento.
- El movimiento con la pierna se debe efectuar en dirección al vehículo y luego alejándose.

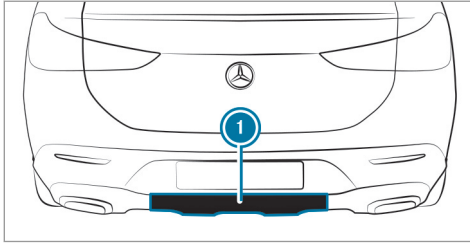

#### ① Zona de detección de los sensores

Si ha efectuado varios movimientos seguidos con la pierna sin efecto, espere diez segundos.

#### Límites del sistema

La operatividad del sistema puede verse limitada o el sistema puede dejar de funcionar en los siguientes casos:

- Si los sensores están sucios, porejemplo, por sal anticongelante o adherencia de nieve.
- Si el movimiento de la pierna se realiza con una prótesis.

En las siguientes situaciones, el portón trasero se puede abrir o cerrar involuntariamente:

- Si alguna persona mueve los brazos o las piernas en la zona de detección, porejemplo, al pulir el vehículo o levantar objetos.
- Si se depositan objetos detrás del vehículo o discurren por la zona, porejemplo, correas de amarre o equipaje.
- Si se colocan correas de amarre, cubiertas textiles u otro tipo de cubierta por encima del parachoques.
- Si se utiliza una esterilla protectora cuya longitud va más allá del canto de carga hasta la zona de detección de los sensores.
- Si la esterilla protectora no está fijada correctamente.
- Si se realizan trabajos en el dispositivo de remolque, en los remolques o en portabicicletas traseros.

Desactive las funciones de la llave (→ página 74) o no lleve consigo ninguna llave en estas situaciones u otras parecidas.

#### Limitación del ángulo de apertura del portón trasero

##### Activación de la función de limitación del ángulo de apertura

Puede limitar el ángulo de apertura del portón trasero en la zona de la mitad superior de apertura, hasta aproximadamente 8 in (20 cm) antes de la posición final.

- ▶ Detenga el proceso de apertura del portón trasero una vez alcanzada la posición deseada.
- ▶ Mantenga pulsada la tecla de cierre situada en el portón trasero hasta que suene una breve señal acústica. Se activa la función de limitación del ángulo de apertura. Si abre ahora el portón trasero, este se detendrá en la posición memorizada.

Para abrir completamente el portón trasero vuelva a tirar del asidero del portón trasero desde el exterior después de la parada automática.

### Desactivación de la función de limitación del ángulo de apertura

- ▶ Mantenga pulsada la tecla de cierre situada en el portón trasero hasta que suenen dos señales acústicas breves.

### Desbloqueo del portón trasero con la llave de emergencia

#### Requisitos

- El respaldo del asiento trasero está plegado hacia delante.
- La cubierta plegable del espacio de carga está desmontada.

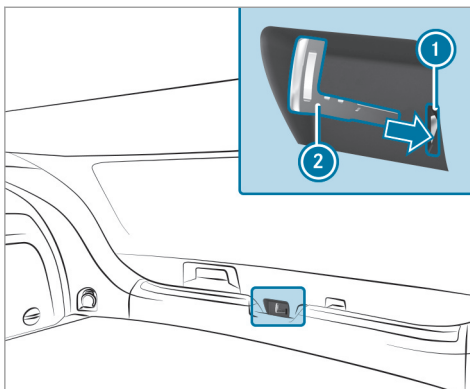

- ▶ Extraiga la llave de emergencia (→ página 75).
- ▶ Introduzca y presione la llave de emergencia (2) en la abertura (1) del revestimiento. El portón trasero se desbloquea.

### Ventanillas laterales

#### Apertura y cierre de las ventanillas laterales

**⚠ ADVERTENCIA** Peligro de aprisionamiento al abrir una ventanilla lateral

Al abrir una ventanilla lateral, podrían quedar aprisionadas partes del cuerpo entre la ventanilla lateral y el marco de la ventanilla.

- ▶ Asegúrese de que nadie toque la ventanilla lateral cuando la abra.
- ▶ Si alguien queda aprisionado, suelte inmediatamente la tecla o tire de esta para volver a cerrar la ventanilla lateral.

**⚠ ADVERTENCIA** Peligro de aprisionamiento al cerrar una ventanilla lateral

Al cerrar una ventanilla lateral, pueden quedar aprisionadas partes del cuerpo en la zona de cierre.

- ▶ Al efectuar el cierre, asegúrese de que no se encuentren partes del cuerpo de

ninguno de los ocupantes en la zona de movimiento.

- ▶ Si alguien queda aprisionado, suelte inmediatamente la tecla o púlsela para volver a abrir la ventanilla lateral.

**⚠ ADVERTENCIA** Peligro de aprisionamiento si los niños manejan las ventanillas laterales

Si los niños manejan las ventanillas laterales, pueden quedar aprisionados, especialmente si están sin vigilancia.

- ▶ Active el seguro para niños en las ventanillas laterales de la parte trasera.
- ▶ Al abandonar el vehículo, lleve siempre la llave consigo y bloquee el vehículo.
- ▶ Nunca deje a los niños sin vigilancia en el vehículo.

**Requisitos**

- La alimentación eléctrica o el encendido están conectados.

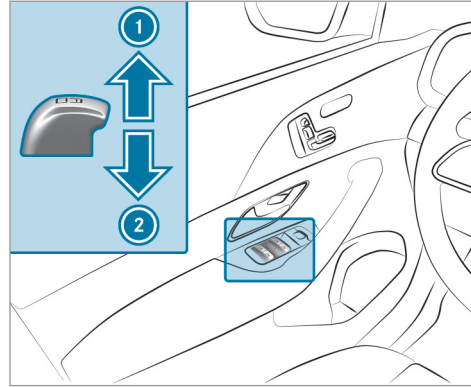

- ① Cierre
- ② Apertura

Las teclas de la puerta del conductor tienen prioridad.

- ▶ **Inicio del desplazamiento automático:** pulse o tire de la tecla  superando el punto de resistencia, y suéltela a continuación.

- ▶ **Interrupción del desplazamiento automático:** vuelva a pulsar o tirar de la tecla .

Con el vehículo parado puede seguir manejando las ventanillas laterales.

La función está disponible durante unos cuatro minutos o hasta que se abra una puerta delantera.

**Función automática de inversión de sentido de las ventanillas laterales**

Si un obstáculo interrumpe el proceso de cierre de una ventanilla lateral, la ventanilla lateral se abre de nuevo automáticamente. La función automática de inversión de sentido es solo un medio auxiliar y no sustituye su atención.

- ▶ Al efectuar el cierre, asegúrese de que no se encuentren partes del cuerpo de ninguno de los ocupantes en la zona de movimiento.

**⚠ ADVERTENCIA** Peligro de aprisionamiento a pesar de la protección de inversión de la ventanilla lateral

La función de inversión de sentido no reacciona:

- ante objetos blandos, ligeros y finos como, por ejemplo, dedos
- durante el ajuste

En estas situaciones la función de inversión de sentido no puede impedir el aprisionamiento.

- ▶ Al efectuar el cierre, asegúrese de que no se encuentren partes del cuerpo de ninguno de los ocupantes en la zona de movimiento.
- ▶ Si alguien queda aprisionado, pulse la tecla  para abrir de nuevo la ventanilla lateral.

### Apertura de confort (ventilación del vehículo antes de iniciar la marcha)

**⚠ ADVERTENCIA** Peligro de aprisionamiento al abrir una ventanilla lateral

Al abrir una ventanilla lateral, podrían quedar aprisionadas partes del cuerpo entre la ventanilla lateral y el marco de la ventanilla.

- ▶ Asegúrese de que nadie toque la ventanilla lateral cuando la abra.
  - ▶ Si alguien queda aprisionado, suelte inmediatamente la tecla.
- ▶ Mantenga pulsada la tecla  integrada en la llave.
- Se ejecutan las siguientes funciones:
- El vehículo se desbloquea.
  - Las ventanillas laterales se abren.
  - El techo corredizo panorámico se abre.
  - La ventilación del asiento del conductor se conecta.

**i** Si la persiana parasol del techo corredizo panorámico está cerrada, se abrirá primero la persiana parasol.

▶ **Interrupción de la apertura de confort:** suelte la tecla .

▶ **Continuación de la apertura de confort:** pulse de nuevo la tecla  y manténgala pulsada.

### Cierre de confort (cierre de las ventanillas laterales desde el exterior)

**⚠ ADVERTENCIA** Peligro de aprisionamiento en caso de falta de atención durante el cierre de confort

Durante el cierre de confort, pueden quedar aprisionadas las partes del cuerpo que se encuentren en la zona de movimiento de las ventanillas laterales y del techo corredizo.

- ▶ Al efectuar el cierre de confort, supervise la operación de cierre completa y asegúrese de que no se encuentren



partes del cuerpo de ninguno de los ocupantes en la zona de movimiento.

▶ Mantenga pulsada la tecla  integrada en la llave.

Se ejecutan las siguientes funciones:

- El vehículo se bloquea.
- Las ventanillas laterales se cierran.
- El techo corredizo panorámico se cierra.

▶ **Interrupción del cierre de confort:** suelte la tecla .

▶ **Para cerrar la persiana parasol:** pulse de nuevo la tecla  y manténgala pulsada.

 El cierre de confort también funciona con el sistema KEYLESS-GO (→ página 77).

### Solución de problemas con las ventanillas laterales

 **ADVERTENCIA** Peligro de aprisionamiento o de muerte por función de inversión de sentido inactiva

Al volver a cerrar una ventanilla lateral inmediatamente después del bloqueo, la ventanilla lateral se cierra con mayor fuerza o con toda su fuerza. En este caso no está activa la función de inversión de sentido y pueden quedar aprisionadas partes del cuerpo.

- ▶ Asegúrese de que no se encuentren partes del cuerpo de ninguno de los ocupantes en la zona de cierre.
- ▶ Para detener el proceso de cierre, suelte la tecla o púlsela de nuevo para volver a abrir la ventanilla lateral.

### Una ventanilla lateral no cierra y usted no logra detectar la causa.

- ▶ Compruebe si hay algún objeto en la guía de la ventanilla.
- ▶ Ajuste las ventanillas laterales.

### Ajuste de las ventanillas laterales

Si al cerrar una ventanilla lateral esta se bloquea y se abre inmediatamente de nuevo:

▶ Inmediatamente después, vuelva a tirar de la tecla correspondiente hasta que la ventanilla lateral se haya cerrado y siga tirando de ella durante al menos un segundo más (reajuste). La ventanilla lateral se cerrará sin función automática de inversión de sentido.

Si la ventanilla lateral se vuelve a bloquear y se abre inmediatamente de nuevo:

▶ Inmediatamente después, vuelva a tirar de la tecla correspondiente hasta que la ventanilla lateral se haya cerrado y siga tirando de ella durante al menos un segundo más (reajuste). La ventanilla lateral se cerrará sin función automática de inversión de sentido.

### Las ventanillas laterales no pueden abrirse o cerrarse con la apertura de confort.

Posibles causas:

- La pila de la llave está casi o totalmente agotada.

- ▶ Compruebe la pila con el testigo de control (→ página 73).
- ▶ Dado el caso, sustituya la pila de la llave (→ página 75).

### Techo corredizo

#### Apertura y cierre del techo corredizo

- ❗ El término "techo corredizo" se refiere también al techo corredizo panorámico.

**⚠ ADVERTENCIA** Peligro de aprisionamiento al abrir y cerrar el techo corredizo

Pueden quedar aprisionadas partes del cuerpo en la zona de movimiento.

- ▶ Al efectuar la apertura y el cierre, asegúrese de que no se encuentren partes del cuerpo de ninguno de los ocupantes en la zona de movimiento.
- ▶ Si alguien queda aprisionado, suelte inmediatamente la tecla.

O bien:

- ▶ Pulse brevemente la tecla en cualquier dirección durante el desplazamiento automático.  
El proceso de apertura o cierre se detiene.

**⚠ ADVERTENCIA** Peligro de aprisionamiento si manejan niños el techo corredizo

Si los niños manejan el techo corredizo, pueden quedar aprisionados, especialmente si están sin vigilancia.

- ▶ Nunca deje a los niños sin vigilancia en el vehículo.
- ▶ Al abandonar el vehículo, lleve siempre la llave consigo y bloquee el vehículo.

**⚠ ADVERTENCIA** Peligro de aprisionamiento al abrir y cerrar la persiana parasol

Pueden quedar aprisionadas partes del cuerpo entre la persiana parasol y el encuadramiento o el techo corredizo.

- ▶ Al abrir o cerrar la persiana parasol, asegúrese de que no se encuentren partes del cuerpo de ninguno de los ocupantes en su zona de movimiento.
- ▶ Si alguien queda aprisionado, suelte inmediatamente la tecla.

O bien:

- ▶ Pulse brevemente la tecla en cualquier dirección durante el desplazamiento automático.  
El proceso de apertura o cierre se detiene.

**ⓘ INDICACIÓN** Fallo de funcionamiento por hielo y nieve

El hielo y la nieve pueden provocar fallos de funcionamiento en el techo corredizo.

- ▶ Abra el techo corredizo solo si no está cubierto de nieve o hielo.

**! INDICACIÓN** Daño por objetos salientes

Los objetos que sobresalgan por el techo corredizo pueden dañar los listones estanzantes.

- ▶ No deje que sobresalga ningún objeto por el techo corredizo.

**! INDICACIÓN** Imprescindible si está montado el portaequipajes para el techo

Si está montado el portaequipajes para el techo, la elevación o la apertura del techo corredizo puede estar limitada.

- ▶ Compruebe si el techo corredizo se puede elevar o abrir con el portaequipajes para el techo montado.
- ▶ En caso de duda, no eleve ni abra el techo corredizo.

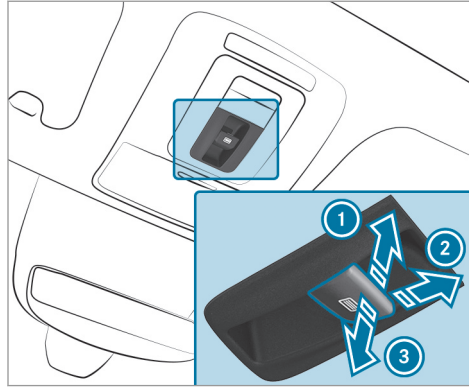

- ① Subida
- ② Apertura
- ③ Cierre/bajada

Con la tecla  se manejan el techo corredizo panorámico y la persiana parasol.

El techo corredizo panorámico solo se puede manejar si la persiana parasol está abierta.

- ① Solo se puede abrir la persiana parasol si el techo corredizo panorámico está cerrado o se encuentra en posición elevada.

- ▶ Compruebe si el techo corredizo se puede elevar o abrir con el portaequipajes para el techo montado.

- ▶ **Inicio del desplazamiento automático:** pulse o tire de la tecla  superando el punto de resistencia, y suéltela a continuación.

- ▶ **Interrupción del desplazamiento automático:** pulse brevemente la tecla  en cualquier dirección. El proceso de apertura o cierre se detiene.

**Vehículos con techo corredizo panorámico:** el desplazamiento automático de subida solo está disponible si el techo corredizo está cerrado o subido.

- ▶ **Ventilación del espacio interior:** eleve el techo corredizo. La persiana parasol se abre ligeramente.

### **Función automática de inversión de sentido del techo corredizo**

Si un obstáculo interrumpe el proceso de cierre del techo corredizo, este se abre de nuevo automáticamente. La función automática de inversión de sentido es solo un medio auxiliar y no sustituye su atención.

- ▶ Al efectuar el cierre, asegúrese de que no se encuentren partes del cuerpo de ninguno de los ocupantes en la zona de movimiento.

**⚠ ADVERTENCIA** Peligro de aprisionamiento a pesar de estar activa la función de inversión de sentido

La función de inversión de sentido no reacciona especialmente:

- ante objetos blandos, ligeros y finos como, por ejemplo, dedos
  - en el último tramo del proceso de cierre
  - durante el ajuste
- ▶ Al efectuar el cierre, asegúrese de que no se encuentren partes del cuerpo de

ninguno de los ocupantes en la zona de movimiento.

- ▶ Si alguien queda aprisionado, suelte inmediatamente la tecla.

O bien:

- ▶ Pulse brevemente la tecla en cualquier dirección durante el desplazamiento automático.  
El proceso de cierre se interrumpe.

### **Función automática de inversión de sentido de la persiana parasol**

Si un obstáculo interrumpe el proceso de cierre de la persiana parasol, esta se abre de nuevo automáticamente. La función automática de inversión de sentido es solo un medio auxiliar y no sustituye su atención.

- ▶ Al cerrar la persiana parasol, asegúrese de que no se encuentren partes del cuerpo de ninguno de los ocupantes en su zona de movimiento.

**⚠ ADVERTENCIA** Peligro de aprisionamiento a pesar de la función de inversión de sentido

La función de inversión de sentido no reacciona especialmente ante objetos blandos, ligeros y finos como, por ejemplo, dedos.

- ▶ Al cerrar la persiana parasol, asegúrese de que no se encuentren partes del cuerpo de ninguno de los ocupantes en su zona de movimiento.
- ▶ Si alguien queda aprisionado, suelte inmediatamente la tecla.

O bien:

- ▶ Pulse brevemente la tecla en cualquier dirección durante el cierre automático.  
El proceso de cierre se interrumpe.

### **Funciones automáticas del techo corredizo**

- ⓘ El término "techo corredizo" se refiere también al techo corredizo panorámico.

### Cierre del techo en caso de lluvia durante la marcha

**Vehículos con techo corredizo panorámico:** el techo corredizo panorámico elevado desciende automáticamente durante la marcha cuando comienza a llover.

### Bajada automática

**Vehículos con techo corredizo panorámico:** si el techo corredizo está levantado por su parte posterior, descenderá levemente de forma automática a altas velocidades. Al disminuir la velocidad, se eleva de nuevo automáticamente.

**⚠ ADVERTENCIA** Peligro de aprisionamiento por bajada automática del techo corredizo

El techo corredizo elevado desciende un poco de forma automática por su parte posterior a altas velocidades.

- ▶ Asegúrese de que nadie se interponga en la zona de movimiento del techo corredizo durante la marcha.

- ▶ Si alguien queda aprisionado, pulse de nuevo brevemente la tecla del techo corredizo hacia delante o hacia atrás.

- ⓘ Pulsando o tirando de la tecla  puede interrumpir las funciones automáticas "Cierre del techo en caso de lluvia durante la marcha" y "Bajada automática".

### Solución de problemas con el techo corredizo

**⚠ ADVERTENCIA** Peligro de aprisionamiento o de muerte al volver a cerrar el techo corredizo

Al volver a cerrar inmediatamente después del bloqueo o del ajuste, el techo corredizo se cierra con mayor fuerza.

- ▶ Asegúrese de que no se encuentren partes del cuerpo de ninguno de los ocupantes en la zona de cierre.
- ▶ Si alguien queda aprisionado, suelte inmediatamente la tecla.

O bien:

- ▶ Pulse brevemente la tecla en cualquier dirección durante el cierre automático. El proceso de cierre se interrumpe.

### El techo corredizo no cierra y usted no logra detectar la causa.

- ⓘ El término "techo corredizo" se refiere también al techo corredizo panorámico.

Si al cerrar el techo corredizo este se bloquea y se abre ligeramente de nuevo:

- ▶ Tire de nuevo hacia abajo de la tecla  inmediatamente después de la inversión automática hasta percibir un punto de resistencia y manténgala en dicha posición hasta que el techo corredizo quede cerrado. El techo corredizo se cerrará ejerciendo una mayor fuerza.



Si el techo corredizo se vuelve a bloquear y se abre ligeramente de nuevo:

- ▶ Repita el paso anterior. El techo corredizo se cerrará de nuevo ejerciendo una mayor fuerza.

**Vehículos con techo corredizo panorámico: el techo corredizo o la persiana parasol solo puede moverse dando tirones.**

- ▶ Ajuste el techo corredizo y la persiana parasol.

**Ajuste del techo corredizo y de la persiana parasol**

- ▶ Tire de la tecla  gradualmente hasta que el techo corredizo quede completamente cerrado.
- ▶ Tire de la tecla  gradualmente hasta que la persiana parasol quede completamente cerrada.
- ▶ Abra completamente el techo corredizo con desplazamiento automático y, a continuación, vuelva a cerrarlo.

**Protección antirrobo**

**Función del bloqueo de arranque**

El bloqueo de arranque evita que su vehículo pueda ser puesto en marcha sin una llave adecuada.

El bloqueo de arranque se conecta automáticamente al desconectar el encendido y se desconecta al conectar el encendido.

Al abandonar el vehículo, lleve siempre la llave consigo y bloquee el vehículo. Si olvida la llave en el vehículo, cualquier persona podría poner en marcha el motor.

- ⓘ Si el motor no arranca con la batería de arranque cargada, el bloqueo electrónico de arranque podría estar averiado. Acuda a un punto de servicio Mercedes-Benz o llame al 1-800-FOR-MERCEdes (en EE. UU.) o 1-800-387-0100 (en Canadá).

**EDW (alarma antirrobo)**

**Función del sistema EDW**

Si el sistema EDW está conectado, en las siguientes situaciones se activará una alarma óptica y acústica:

- al abrir una puerta
- al abrir el portón trasero
- al abrir el capó

- al activar la alarma volumétrica (→ página 96)
- al activar la protección antirremolque (→ página 95)

El sistema EDW se conecta automáticamente al cabo de unos diez segundos en los casos siguientes:

- después del bloqueo con la llave
- después del bloqueo con KEYLESS-GO

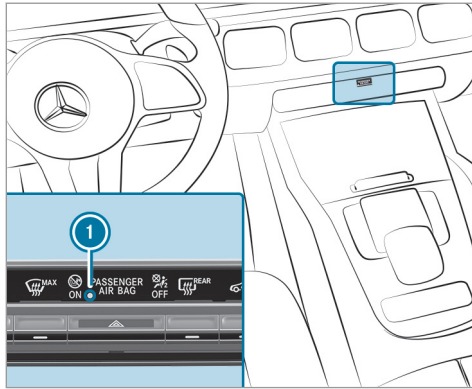

Si el sistema EDW está conectado, el testigo de control ① parpadea.

El sistema EDW se desconecta automáticamente en los casos siguientes:

- después del desbloqueo con la llave
- después del desbloqueo con KEYLESS-GO

- después de pulsar la tecla de arranque y parada con la llave en el compartimento portaobjetos (→ página 157)
- ① Si el sistema de llamada de emergencia Mercedes-Benz está activo, cuando se produce una alarma de más de 30 segundos se notifica automáticamente al Centro de Atención al Cliente (→ página 308).
- ① En caso de descarga considerable de la batería, la alarma antirrobo se desactiva automáticamente para optimizar el siguiente arranque del motor.

#### Finalización de la alarma del sistema EDW

▶ Pulse la tecla , o de la llave.

O bien:

▶ Pulse la tecla de arranque y parada con la llave en el compartimento portaobjetos (→ página 157)

#### Finalización de la alarma con el sistema KEYLESS-GO:

▶ Sujete la manilla de la puerta desde el exterior con la llave fuera del vehículo.

#### Función de la protección antirremolque

① Esta función puede no estar disponible en todos los países.

Si se detecta un cambio en la inclinación del vehículo con la protección antirremolque conectada, se activa una alarma óptica y acústica.

La protección antirremolque se activa automáticamente al cabo de unos 60 segundos:

- después del bloqueo con la llave
- después del bloqueo con KEYLESS-GO

La protección antirremolque solo se activa si los siguientes componentes están cerrados:

- las puertas
- el portón trasero

La protección antirremolque se desactiva automáticamente:

- después de pulsar la tecla o de la llave
- después de pulsar la tecla de arranque y parada con la llave en el compartimento portaobjetos (→ página 157)

- después del desbloqueo con KEYLESS-GO
- al manejar la función HANDS-FREE ACCESS

Información sobre la detección de colisión con el vehículo estacionado (→ página 190).

### Conexión o desconexión de la protección antirremolque

Sistema multimedia:

→  ▶ Ajustes ▶ Acceso rápido

- ▶ Active o desactive la **Protección antirremolcado**.

En los siguientes casos se vuelve a conectar la protección antirremolque:

- Se vuelve a desbloquear el vehículo.
- Se abre una puerta.
- Se vuelve a bloquear el vehículo.

- ① Si el acceso rápido no está disponible, puede conectar o desconectar la protección antirremolque mediante el submenú **Vehículo** del menú principal **Ajustes**.

### Función de la alarma volumétrica

- ① Esta función puede no estar disponible en todos los países.

Si la alarma volumétrica está conectada, se activa una alarma óptica y acústica al detectarse un movimiento en el habitáculo del vehículo.



La alarma volumétrica se activa automáticamente al cabo de unos diez segundos:

- después del bloqueo con la llave
- después del bloqueo con KEYLESS-GO

La alarma volumétrica solo se activa si los siguientes componentes están cerrados:

- las puertas
- el portón trasero

La alarma volumétrica se desactiva automáticamente:

- después de pulsar la tecla  o  de la llave
- después de pulsar la tecla de arranque y parada con la llave en el compartimento portaobjetos (→ página 157)

- después del desbloqueo con KEYLESS-GO
- al manejar la función HANDS-FREE ACCESS

En las siguientes situaciones se pueden producir falsas alarmas:

- debido a objetos móviles como, porejemplo, mascotas en el habitáculo
- con las ventanillas laterales abiertas
- con el techo corredizo panorámico abierto

### Conexión o desconexión de la alarma volumétrica

Sistema multimedia:

→  ▶ Ajustes ▶ Acceso rápido

- ▶ Active o desactive la **Alarma antirrobo**.

En los siguientes casos se vuelve a conectar la alarma volumétrica:

- Se vuelve a desbloquear el vehículo.
- Se abre una puerta.
- Se vuelve a bloquear el vehículo.



- ⓘ Si el acceso rápido no está disponible, puede conectar o desconectar la alarma volumétrica en el menú [Vehículo](#), en la opción [Ajustes](#).

### Indicaciones para una correcta posición del asiento del conductor

**⚠ ADVERTENCIA** Peligro de accidente por los ajustes del vehículo durante la marcha

Puede perder el control sobre el vehículo especialmente en las siguientes situaciones:

- Si ajusta el asiento del conductor, el reposacabezas, el volante o el espejo durante la marcha.
- Si se abrocha el cinturón de seguridad durante la marcha.

▶ Antes de arrancar el motor: ajuste el asiento del conductor, el reposacabezas, el volante y el espejo y abróchese el cinturón de seguridad.

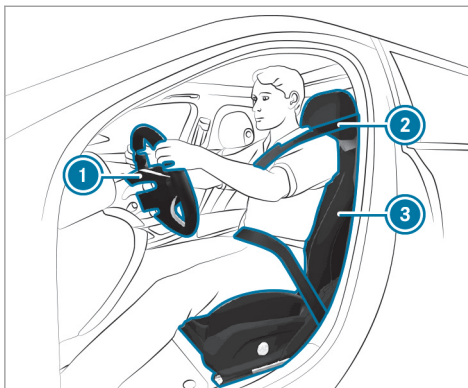

Al ajustar el volante ①, el cinturón de seguridad ② y el asiento del conductor ③, tenga en cuenta lo siguiente:

- Está sentado lo más alejado posible del airbag del conductor teniendo en cuenta los siguientes puntos.
- Adopta una posición del asiento erguida.
- Los muslos quedan ligeramente apoyados en la banqueta del asiento.

- No tiene las piernas totalmente estiradas y puede pisar a fondo los pedales con comodidad.
- La parte posterior de la cabeza se apoya en el centro del reposacabezas a la altura de los ojos.
- Puede sujetar el volante con los brazos ligeramente flexionados.
- Puede mover libremente las piernas.
- Puede ver correctamente todos los indicadores del cuadro de instrumentos.
- Puede observar bien la situación del tráfico.
- El cinturón de seguridad está ceñido al cuerpo, tendido por el centro del hombro y sobre la zona de las caderas a la altura de la ingle.

## Asientos

### Ajuste del asiento delantero

**⚠ ADVERTENCIA** Peligro de aprisionamiento si los niños ajustan los asientos

Si los niños ajustan los asientos, pueden quedar aprisionados, especialmente si están sin vigilancia.

- ▶ Al abandonar el vehículo, lleve siempre la llave consigo y bloquee el vehículo.
- ▶ Nunca deje a los niños sin vigilancia en el vehículo.

Puede ajustar los asientos con el encendido desconectado.

**⚠ ADVERTENCIA** Peligro de aprisionamiento al ajustar el asiento

Cuando ajusta un asiento, usted o un ocupante del vehículo pueden quedar aprisionados, por ejemplo, en el riel de guía del asiento.

- ▶ Asegúrese de que no se encuentren partes del cuerpo en el área de movimiento del asiento durante el proceso de ajuste del asiento.

Tenga en cuenta las indicaciones de seguridad sobre "Airbags" y "Niños en el vehículo".

**⚠ ADVERTENCIA** Peligro de accidente por los ajustes del vehículo durante la marcha

Puede perder el control sobre el vehículo especialmente en las siguientes situaciones:

- Si ajusta el asiento del conductor, el reposacabezas, el volante o el espejo durante la marcha.
- Si se abrocha el cinturón de seguridad durante la marcha.
- ▶ Antes de arrancar el motor: ajuste el asiento del conductor, el reposacabezas, el volante y el espejo y abróchese el cinturón de seguridad.

**⚠ ADVERTENCIA** Peligro de aprisionamiento al ajustar la altura del asiento sin la debida atención

Al ajustar la altura del asiento sin la debida atención, usted u otros ocupantes del vehículo pueden quedar aprisionados o sufrir heridas.

En especial los niños pueden accionar involuntariamente las teclas del ajuste del asiento eléctrico y quedar aprisionados.

- ▶ Al mover el asiento, asegúrese de que no se introduzcan manos o partes del cuerpo debajo del mecanismo de palanca del sistema de ajuste del asiento.

**⚠ ADVERTENCIA** Peligro de sufrir lesiones por reposacabezas no montados o no ajustados

Si no están montados los reposacabezas o no están ajustados correctamente, existe un riesgo elevado de sufrir lesiones en la zona

de la cabeza y el cuello, por ejemplo, en caso de accidente o frenado brusco.

- ▶ Circule siempre con los reposacabezas montados.
- ▶ Antes de emprender la marcha, asegúrese de que los ocupantes del vehículo tengan la cabeza apoyada en el centro del reposacabezas a la altura de los ojos.

No confunda los reposacabezas de los asientos delanteros con los de los asientos traseros. De lo contrario, no podrá ajustar la altura y la inclinación de los reposacabezas en la posición correcta.

Ajuste el reposacabezas con el ajuste longitudinal del reposacabezas de forma que quede lo más cerca posible de la parte posterior de la cabeza.

**⚠ ADVERTENCIA** Peligro de lesiones o de muerte por posición incorrecta del asiento

Si el respaldo del asiento no se encuentra en una posición casi vertical, el cinturón de seguridad no ofrece la protección prevista. Puede deslizarse por debajo del cinturón de seguridad y resultar herido.

- ▶ Ajuste el asiento correctamente antes de iniciar la marcha.
- ▶ Asegúrese siempre de que el respaldo del asiento se encuentre en una posición casi vertical y que el cinturón de hombro discorra por el centro del hombro.

**⚠ ADVERTENCIA** Peligro de lesiones por carga excesiva de los asideros

Si carga todo su peso corporal en el asidero o tira de él de forma brusca, el asidero puede dañarse o soltarse de su anclaje.

- ▶ Utilice los asideros únicamente para estabilizar la posición del asiento o

como ayuda para entrar y salir del vehículo.

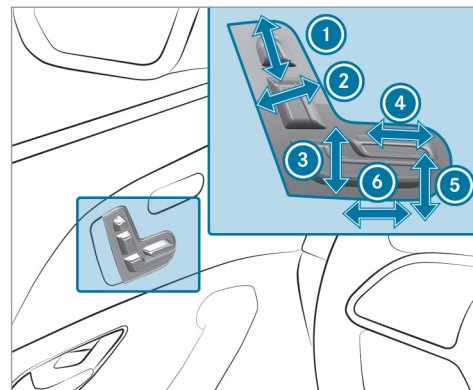

- ① Altura del reposacabezas
- ② Inclinación del respaldo del asiento
- ③ Altura del asiento
- ④ Profundidad de la banqueta del asiento

- ⑤ Inclinación de la banqueta del asiento
  - ⑥ Posición longitudinal del asiento
- ▶ Memorice los ajustes con la función de memoria (→ página 113).

### Ajuste eléctrico del asiento del acompañante desde el asiento del conductor

**⚠ ADVERTENCIA** Peligro de sufrir lesiones o de muerte por distancia insuficiente entre el asiento delantero y el puesto de conducción

Los airbags delanteros pueden causar lesiones adicionales a los ocupantes de la parte delantera del vehículo.

- ▶ Ajuste siempre los asientos delanteros de modo que queden en la posición más alejada posible de los airbags delanteros.
- ▶ Tenga además en cuenta las indicaciones sobre el ajuste correcto del asiento.

### Requisitos

- La alimentación eléctrica está conectada.

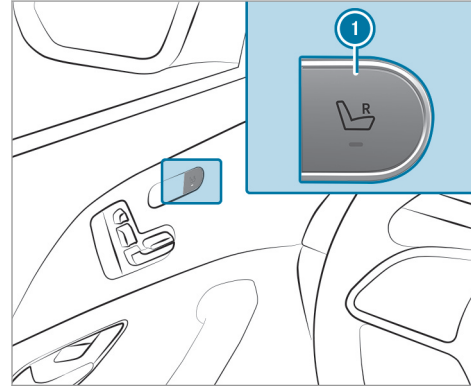

Puede acceder a las siguientes funciones para el asiento del acompañante:

- Ajuste del asiento
- Calefacción de asiento
- Ventilación del asiento
- Función de memoria

- ▶ **Selección del asiento del acompañante:** pulse la tecla ①. Una vez seleccionado el asiento del acompañante, se ilumina el testigo de control.
- ▶ Ajuste el asiento del acompañante mediante las teclas situadas en la unidad de mando de la puerta del conductor.
- ▶ **Selección del asiento del conductor:** vuelva a pulsar la tecla ①. Una vez seleccionado el asiento del conductor, se apaga el testigo de control.

### Ajuste del apoyo lumbar con 4 vías de ajuste

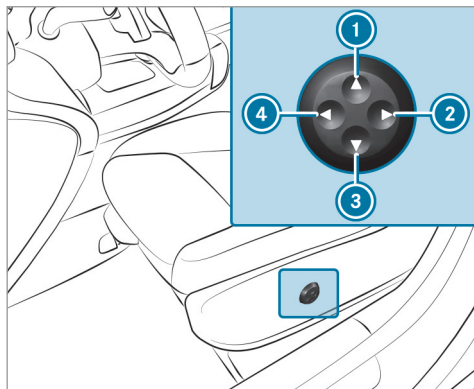

- ① Mayor altura
- ② Menor curvatura
- ③ Menor altura
- ④ Mayor curvatura

▶ Ajuste la curvatura del respaldo a su columna vertebral con las teclas ① a ④ de forma individual.

### Reposacabezas

#### Ajuste manual de los reposacabezas de los asientos delanteros

**⚠ ADVERTENCIA** Peligro de accidente por los ajustes del vehículo durante la marcha

Puede perder el control sobre el vehículo especialmente en las siguientes situaciones:

- Si ajusta el asiento del conductor, el reposacabezas, el volante o el espejo durante la marcha.
  - Si se abrocha el cinturón de seguridad durante la marcha.
- ▶ Antes de arrancar el motor: ajuste el asiento del conductor, el reposacabezas, el volante y el espejo y abróchese el cinturón de seguridad.

**⚠ ADVERTENCIA** Peligro de sufrir lesiones por reposacabezas no montados o no ajustados

Si no están montados los reposacabezas o no están ajustados correctamente, existe un riesgo elevado de sufrir lesiones en la zona de la cabeza y el cuello, por ejemplo, en caso de accidente o frenado brusco.

- ▶ Circule siempre con los reposacabezas montados.
- ▶ Antes de emprender la marcha, asegúrese de que los ocupantes del vehículo tengan la cabeza apoyada en el centro del reposacabezas a la altura de los ojos.

No confunda los reposacabezas de los asientos delanteros con los de los asientos traseros. De lo contrario, no podrá ajustar la altura y la inclinación de los reposacabezas en la posición correcta.

Ajuste el reposacabezas con el ajuste longitudinal del reposacabezas de forma que quede lo

más cerca posible de la parte posterior de la cabeza.

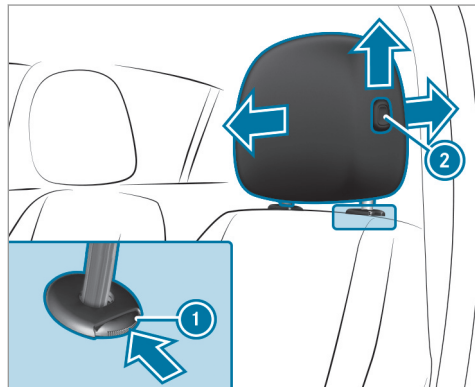

- ▶ **Ajuste a mayor altura:** tire del reposacabezas hacia arriba.
- ▶ **Ajuste a menor altura:** pulse el botón de desbloqueo ① en la dirección indicada por la flecha y presione el reposacabezas hacia abajo.

- ▶ **Ajuste hacia delante:** presione el botón de desbloqueo ② y tire del reposacabezas hacia delante.
- ▶ **Ajuste hacia atrás:** pulse el botón de desbloqueo ② y presione el reposacabezas hacia atrás.

#### Ajuste manual de los reposacabezas de confort de los asientos delanteros

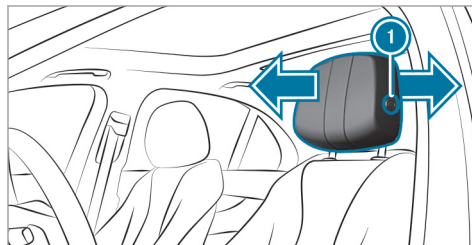

- ▶ **Ajuste hacia delante:** presione el botón de desbloqueo ① y tire del reposacabezas hacia delante.

- ▶ **Ajuste hacia atrás:** pulse el botón de desbloqueo ① y presione el reposacabezas hacia atrás.

#### Ajuste manual de los reposacabezas de los asientos traseros

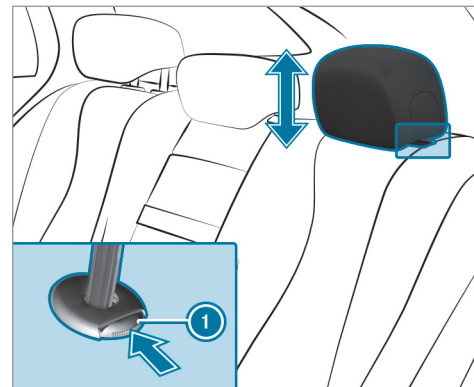

- ▶ **Ajuste a mayor altura:** tire del reposacabezas hacia arriba.

- ▶ **Ajuste a menor altura:** pulse el botón de desbloqueo ① en la dirección indicada por la flecha y presione el reposacabezas hacia abajo.

### Desmontaje o montaje de los reposacabezas de los asientos traseros

#### Desmontaje

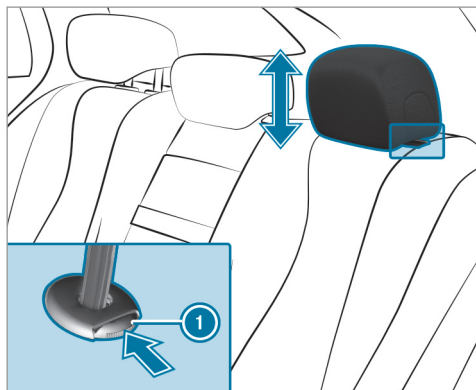

- ▶ Desbloquee el respaldo del asiento trasero y desplácelo ligeramente hacia delante (→ página 116).
- ▶ Tire del reposacabezas hacia arriba hasta el tope.
- ▶ Presione el botón de desbloqueo ① en la dirección indicada por la flecha y saque el reposacabezas.

#### Montaje

- ▶ Coloque el reposacabezas de forma que las muescas de enclavamiento del estribo queden en el lado izquierdo, visto en el sentido de la marcha.
- ▶ Presione el reposacabezas hacia abajo hasta que se enclave.
- ▶ Pliegue hacia atrás el respaldo del asiento trasero hasta que quede enclavado.

### Configuración de los ajustes del asiento

Sistema multimedia:

- ▶ ▶▶ [Confort](#)
- ▶▶ [Confort para asientos](#)

#### Ajuste de la curvatura del respaldo del asiento en la zona lumbar (apoyo lumbar)

- ▶ Seleccione [Apoyo lumbar](#).
- ▶ Seleccione los ajustes del asiento que desee.
- ▶ Ajuste los cojines de aire.

#### Ajuste de los apoyos laterales del respaldo

- ▶ Seleccione [Apoyos laterales](#).
- ▶ Ajuste los cojines de aire para el asiento que desee.

#### Ajuste de la distribución de la calefacción en el asiento

- ▶ Seleccione [Distrib. calef. asiento](#).
- ▶ Ajuste la distribución de calor para el asiento que desee.



## Ajuste de la adaptación automática del asiento

**⚠ ADVERTENCIA** Peligro de aprisionamiento por ajuste del asiento del conductor al acceder a un perfil del conductor

La selección de un perfil de usuario puede provocar el ajuste del asiento del conductor a la posición memorizada para ese perfil de usuario. Como consecuencia, usted y otros ocupantes del vehículo podrían quedar aprisionados.

▶ Asegúrese de que no haya personas ni partes del cuerpo en la zona de desplazamiento del asiento mientras el sistema multimedia ajusta el asiento del conductor.

Si hay peligro de que una persona quede aprisionada, detenga de inmediato el proceso de ajuste:

▶ a) tocando el aviso de advertencia en el visualizador de medios

O bien:

▶ b) accionando una tecla de posición de la función de memoria o un interruptor de ajuste del asiento situado en la puerta del conductor  
El proceso de ajuste se interrumpe.

### Requisitos

- Adaptación de la posición del asiento del conductor y del volante a la estatura del ocupante: la adaptación automática del asiento está activada.

Sistema multimedia:

→  ▶ Ajustes ▶ Vehículo  
▶ Ajuste autom. asiento

### Conexión o desconexión de la adaptación automática del asiento

Al cambiar el perfil de usuario activo con el vehículo parado, el asiento del conductor, el volante, el retrovisor exterior y el contorno del asiento se adaptan automáticamente al conductor.

▶ Seleccione **Conectado** o **Desconectado**.

ⓘ Este ajuste solo está disponible para perfiles de usuario individuales. La adaptación automática del asiento no se puede conectar ni desconectar para el perfil de invitado. Información adicional sobre los perfiles de usuario .

### Adaptación de la posición del asiento del conductor y del volante a la estatura del ocupante

El vehículo calcula una posición adecuada del asiento del conductor y del volante según la estatura del conductor y la ajusta directamente.

▶ **Ajuste de la unidad de medida:** seleccione **cm** o **ft/in**.

▶ Ajuste la estatura mediante la escala.

▶ Seleccione **Iniciar posicionamiento**. La posición del asiento del conductor y del volante se adapta a la estatura ajustada.

ⓘ Si la posición del asiento del conductor y del volante calculada por el vehículo no es viable o cómoda, se puede adaptar manualmente mediante las teclas en cualquier momento.

Los retrovisores exteriores no se ajustan mediante esta función, sino que se deben ajustar manualmente a través del interruptor.

- También puede efectuar estos ajustes en su perfil de usuario a través del portal Mercedes me. Mediante la sincronización de los perfiles del vehículo y los perfiles de Mercedes me connect, se adoptan estos ajustes en su vehículo. Información adicional sobre la sincronización de perfiles de usuario .

### Ajuste de la ayuda de entrada y salida del vehículo

- Seleccione **Volante y asiento, Solo volante** o **Desconectado**.
- Si usa un perfil de usuario individual y ha ajustado su estatura, estos datos se memorizan para la ayuda de entrada y salida del vehículo. De esta manera, el asiento del conductor y el volante se desplazan automáticamente a la posición adecuada .

### Sinopsis de los programas de masaje

- **Hot Relaxing espalda:** combinación de calor y masaje. Se inicia con un masaje de la espalda. Adicionalmente se notan puntos de presión calientes, empezando por la zona de las caderas.
- **Hot Relaxing hombros:** combinación de calor y masaje. Comienza con un masaje en los hombros. Adicionalmente se notan puntos de presión calientes, empezando por la zona de las caderas.
- **Activating Massage:** masaje reactivante mediante movimientos ondulatorios ascendentes.
- **Classic Massage:** masaje relajante de la espalda.
- **Masaje de ondas:** masaje regenerador mediante movimientos ondulatorios sobre la espalda y en la banqueta del asiento.
- **Mobilizing Massage:** masaje movilizador mediante movimientos ondulatorios ascendentes. Puede favorecer una respiración más

profunda y así mejorar la circulación y la presión arterial.

- **Active Workout respaldo** y **Active Workout cojín:** estos programas requieren su colaboración activa. El cambio entre tensión y distensión favorece la circulación de la sangre de los músculos. En cuanto note un punto de presión, debe ejercer presión contra ese punto.

### Selección del programa de masaje para los asientos delanteros

Sistema multimedia:

➤  ➤ **Confort** ➤ **Masaje**

- Seleccione un programa de masaje (→ página 106).
- Inicie  el programa para el asiento que desee.
- **Ajuste de la intensidad del masaje:** conecte o desconecte la opción **Intensidad alta**.

**i** En los siguientes dispositivos (si están disponibles) se pueden seleccionar los programas de masaje para los asientos traseros:

- en los visualizadores para las plazas traseras  
Se puede efectuar la selección para los asientos traseros de la 2.<sup>a</sup> y de la 3.<sup>a</sup> fila.
- en la tableta MBUX de la parte trasera  
La selección se efectúa como en los visualizadores para las plazas traseras para los asientos traseros de la 2.<sup>a</sup> fila.

### Reposición de los ajustes del asiento

Sistema multimedia:

 **Confort**

**»» Confort para asientos**

**▶** Seleccione  para el asiento que desee.

**▶** Confirme el mensaje.

### Conexión o desconexión de la calefacción de asiento

**⚠ ADVERTENCIA** Peligro de sufrir quemaduras por conectar de forma repetida la calefacción de asiento

Si conecta la calefacción de asiento de forma repetida, la banqueta del asiento y el acolchado del respaldo del asiento se pueden calentar demasiado.

Especialmente en caso de limitación en la sensibilidad térmica o en la capacidad de reacción a elevadas temperaturas, esto puede causar daños en la salud o incluso lesiones parecidas a quemaduras.

- ▶ No conecte la calefacción de asiento de forma repetida.

Como protección contra el sobrecalentamiento, la calefacción de asiento puede desactivarse provisionalmente tras repetidas reconexiones.

**!** **INDICACIÓN** Daños en los asientos causados por objetos o complementos con la calefacción de asiento conectada

Si la calefacción de asiento está conectada, se puede formar una acumulación de calor por causa de objetos o complementos depositados en los asientos, por ejemplo, cojines o asientos infantiles. Esto puede causar daños en la superficie del asiento.

- ▶ Asegúrese de que no haya ningún objeto o complemento en los asientos con la calefacción de asiento conectada.

### Requisitos

- La alimentación eléctrica está conectada.

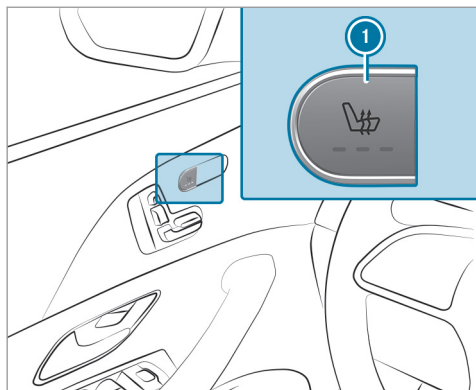

Calefacción de asiento en el puesto de conducción

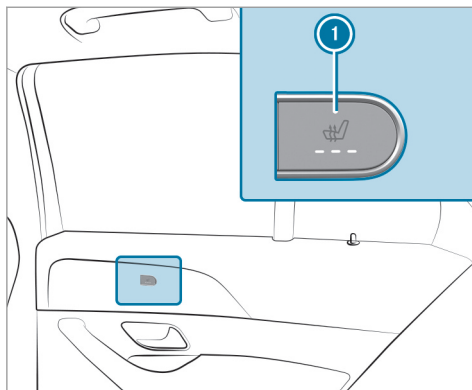

Calefacción de asiento en la parte trasera

- ▶ Pulse repetidamente la tecla ❶ hasta alcanzar el nivel de calefacción que desee. En función del nivel de calefacción, se iluminan de uno a tres testigos de control. Si todos los testigos de control están apagados, la calefacción de asiento está desconectada.

❶ La calefacción de asiento cambia de forma automática de los tres niveles de calefacción

a un nivel inferior tras 8, 10 y 20 minutos, hasta desconectar la calefacción de asiento.

### Ajuste de la calefacción de superficies

Sistema multimedia:

- ▶ ▶ ▶ Ajustes ▶ Vehículo
- ▶ Calefac. apoyabrazos

Con la calefacción de asiento conectada, se pueden calefaccionar los apoyabrazos, los paneles centrales de las puertas y la consola central.

- ▶ Conecte o desconecte la función para los asientos que desee.

### Conexión o desconexión de la ventilación del asiento

#### Requisitos

- La alimentación eléctrica está conectada.

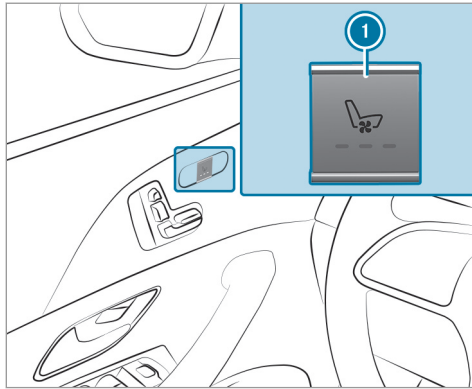

Ventilación del asiento en el puesto de conducción

- ▶ Pulse repetidamente la tecla ❶ hasta alcanzar el nivel de ventilación que desee. En función del nivel de ventilación, se iluminan de uno a tres testigos de control. Si todos los testigos de control están apagados, la ventilación del asiento está desconectada.

## Volante

### Ajuste manual del volante

**⚠ ADVERTENCIA** Peligro de accidente por los ajustes del vehículo durante la marcha

Puede perder el control sobre el vehículo especialmente en las siguientes situaciones:

- Si ajusta el asiento del conductor, el reposacabezas, el volante o el espejo durante la marcha.
  - Si se abrocha el cinturón de seguridad durante la marcha.
- ▶ Antes de arrancar el motor: ajuste el asiento del conductor, el reposacabezas, el volante y el espejo y abróchese el cinturón de seguridad.

**⚠ ADVERTENCIA** Peligro de aprisionamiento para los niños al ajustar el volante

Si los niños ajustan el volante, podrían quedar aprisionados.

- ▶ Nunca deje a los niños sin vigilancia en el vehículo.
- ▶ Al abandonar el vehículo, lleve siempre la llave consigo y bloquee el vehículo.

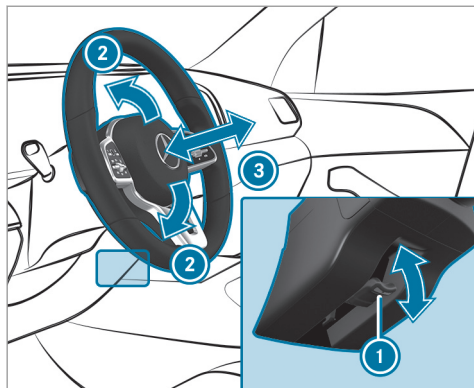

- ▶ **Desbloqueo:** gire la palanca de desbloqueo ① hacia abajo hasta el tope.
- ▶ Ajuste la altura ② y la distancia ③ respecto al volante.
- ▶ **Bloqueo:** gire la palanca de desbloqueo ① hacia arriba hasta el tope.
- ▶ Mueva el volante para comprobar que la columna de dirección está bloqueada.

### Ajuste eléctrico del volante

Puede ajustar el volante con el encendido desconectado.

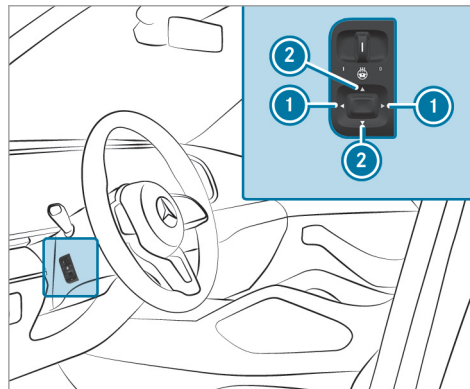

- ① Ajuste de la distancia respecto al volante
- ② Ajuste de la altura
- ▶ Memorice los ajustes con la función de memoria (→ página 113).

### Conexión o desconexión de la calefacción del volante

#### Requisitos

- El encendido está conectado.

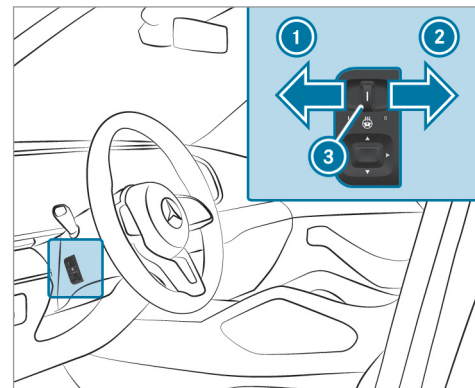

- ▶ **Conexión:** presione el interruptor a la posición ①. El testigo de control ③ se ilumina.

- ▶ **Desconexión:** presione el interruptor a la posición ②.  
El testigo de control ③ se apaga.

Si desconecta el encendido, se desconecta la calefacción del volante.

### Ayuda de entrada y salida del vehículo

#### Funcionamiento de la ayuda de entrada y salida del vehículo

- ▲ **ADVERTENCIA** Peligro de accidente al ponerse en marcha durante el proceso de ajuste de la ayuda de salida del vehículo

Puede perder el control del vehículo.

- ▶ Antes de ponerse en marcha, espere siempre a que el proceso de ajuste haya finalizado.

- ▲ **ADVERTENCIA** Peligro de aprisionamiento durante el proceso de ajuste de la ayuda de entrada y salida del vehículo

Usted y otros ocupantes del vehículo, especialmente los niños, pueden quedar aprisionados.

- ▶ Asegúrese de que nadie tenga una parte del cuerpo en la zona de movimiento del volante y del asiento del conductor.

En caso de peligro de aprisionamiento por el volante:

- ▶ Mueva la palanca de ajuste del volante. El proceso de ajuste se interrumpe.

En caso de peligro de aprisionamiento por el asiento del conductor:

- ▶ Pulse el interruptor de ajuste del asiento. El proceso de ajuste se interrumpe.
- ▶ Nunca deje a los niños sin vigilancia en el vehículo.

- ▶ Al abandonar el vehículo, lleve siempre la llave consigo y bloquee el vehículo.

**Vehículos con función de memoria:** puede detener el proceso de ajuste pulsando una tecla de posición de memorización de la función de memoria.

- ▲ **ADVERTENCIA** Peligro de aprisionamiento en caso de que los niños activen la ayuda de entrada y salida del vehículo

Si los niños activan la ayuda de entrada y salida del vehículo pueden quedar aprisionados, especialmente si no están vigilados.

- ▶ Nunca deje a los niños sin vigilancia en el vehículo.
- ▶ Al abandonar el vehículo, lleve siempre la llave consigo y bloquee el vehículo.

Si está activada la ayuda de entrada y salida del vehículo, el volante se levanta y el asiento del conductor se desplaza hacia atrás en las siguientes situaciones:

- si desconecta el encendido con la puerta del conductor abierta
- si abre la puerta del conductor con el encendido desconectado

**i** El volante solo se desplaza hacia arriba si no se encuentra ya en el tope superior. El asiento del conductor solo se desplaza hacia atrás si no se encuentra ya situado en la zona de ajuste posterior.

El respaldo del asiento del conductor solo se desplaza hacia delante si no se encuentra ya situado en la zona de ajuste delantera.

El volante y el asiento del conductor vuelven a la última posición de marcha en los siguientes casos:

- si conecta la alimentación eléctrica o el encendido con la puerta del conductor cerrada
- si cierra la puerta del conductor con el encendido conectado

La última posición de marcha se memoriza:

- si desconecta el encendido
- **vehículos con función de memoria:** si solicita los ajustes del asiento mediante la función de memoria
- **vehículos con función de memoria:** si memoriza el ajuste del asiento mediante la función de memoria

**Vehículos con función de memoria:** si pulsa una de las teclas de posición de memorización de la función de memoria, se detiene el proceso de ajuste.

### Función de memoria

#### Función de memoria

**⚠ ADVERTENCIA** Peligro de accidente por el uso de la función de memoria durante la marcha

Si utiliza la función de memoria para el lado del conductor durante la marcha, podría perder el control del vehículo a causa de los

movimientos necesarios para efectuar el ajuste.

► Utilice la función de memoria para el lado del conductor solo con el vehículo parado.

**⚠ ADVERTENCIA** Peligro de aprisionamiento al ajustar el asiento con la función de memoria

Si la función de memoria efectúa un ajuste del asiento, usted y otros ocupantes del vehículo (especialmente los niños) podrían quedar aprisionados.

► Asegúrese de que no se encuentren partes del cuerpo en la zona de movimiento del asiento durante el proceso de ajuste de la función de memoria.

► Si alguien queda aprisionado, accione inmediatamente una tecla de posición de memoria o el interruptor de ajuste del asiento.



**⚠ ADVERTENCIA** Peligro de aprisionamiento en caso de que los niños activen la función de memoria

Si los niños activan la función de memoria pueden quedar aprisionados, especialmente si no están vigilados.

- ▶ Nunca deje a los niños sin vigilancia en el vehículo.
- ▶ Al abandonar el vehículo, lleve siempre la llave consigo y bloquee el vehículo.

Puede utilizar la función de memoria con el encendido desconectado.

Mediante la función de memoria se pueden memorizar y solicitar ajustes del asiento de hasta tres personas.

Puede memorizar ajustes para los siguientes sistemas:

- Asiento delantero
- Retrovisores exteriores
- Head-up-Display
- Columna de dirección

- Contorno del asiento

### Manejo de la función de memoria

#### Memorización

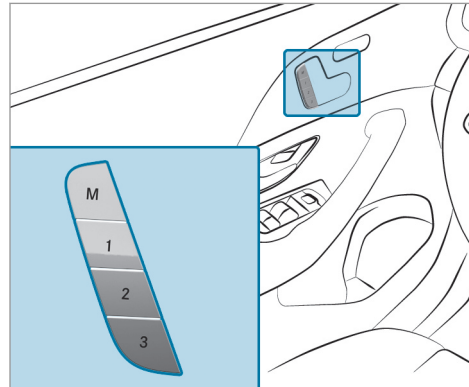

- ▶ Ajuste la posición que desee para todos los sistemas.

- ▶ Pulse la tecla Memory **[M]** y, a continuación, pulse una de las teclas de posición de memoria **[1]**, **[2]** o **[3]** antes de que transcurran tres segundos. Suena una señal acústica. Se memorizan los ajustes.
- ▶ **Activación:** pulse una de las teclas de posición de memoria **[1]**, **[2]** o **[3]** o manténgala pulsada brevemente. Después de soltar la tecla, todos los sistemas se desplazan a la posición memorizada.

### Posibilidades de fijación de la carga

#### Indicaciones sobre la carga del vehículo

**⚠ PELIGRO** Peligro de intoxicación por gases de escape

Los motores de combustión interna emiten gases de escape tóxicos como, porejemplo, monóxido de carbono. Si se abre el portón trasero mientras funciona el motor, especialmente durante la marcha, pueden llegar gases de escape al habitáculo.

- ▶ Pare siempre el motor antes de abrir el portón trasero.
- ▶ No circule nunca con el portón trasero abierto.

**⚠ ADVERTENCIA** Peligro de sufrir lesiones por objetos sueltos en el vehículo

Si se transportan objetos, equipaje o carga sueltos o mal asegurados, estos pueden deslizarse, volcar o salir despedidos y, en consecuencia, alcanzar a los ocupantes del vehículo.

Existe peligro de sufrir lesiones, en especial al frenar el vehículo o al cambiar bruscamente la dirección de marcha.

- ▶ Coloque los objetos siempre de manera que no puedan salir despedidos.
- ▶ Asegure los objetos, el equipaje o la carga para que no se deslicen ni vuelquen.

**⚠ ADVERTENCIA** Peligro de lesiones por un almacenamiento incorrecto de objetos

Si coloca los objetos de forma inadecuada en el habitáculo, podrían desplazarse por él e impactar con los ocupantes del vehículo. Además, los portavasos, los compartimentos abiertos y los soportes para teléfonos móviles no siempre pueden sujetar los objetos que albergan en caso de accidente.

Existe peligro de sufrir lesiones, en especial al frenar el vehículo o al cambiar bruscamente la dirección de marcha.

- ▶ Coloque los objetos siempre de tal manera que no se puedan desplazar en estas situaciones o situaciones similares.
- ▶ Asegúrese siempre de que los objetos no sobresalgan de los compartimentos portaobjetos, las redes para equipaje o las redes portaobjetos.
- ▶ Cierre los compartimentos antes de iniciar la marcha.

- ▶ Coloque y asegure siempre en el espacio de carga los objetos pesados, duros, puntiagudos, de cantos afilados, frágiles o demasiado grandes.

**⚠ ADVERTENCIA** - Peligro de accidente y de sufrir lesiones al usar el portavasos durante la marcha

El portavasos no puede sujetar recipientes durante la marcha.

Si utiliza un portavasos durante la marcha, el recipiente podría salir despedido y derramar el líquido que contenga. Los ocupantes del vehículo podrían entrar en contacto con el líquido y sufrir quemaduras si está caliente. Podría distraer su atención del tráfico y perder el control del vehículo.

- ▶ Utilice el portavasos solo con el vehículo parado.
- ▶ Coloque solo recipientes adecuados en el portavasos.
- ▶ Cierre el recipiente, especialmente si contiene líquidos calientes.

**!** **INDICACIÓN** Daños del portavasos

El portavasos puede resultar dañado al desplegar el apoyabrazos trasero.

- ▶ El apoyabrazos trasero solo se puede desplegar con el portavasos cerrado.

**!** **INDICACIÓN** Daños en el apoyabrazos trasero por el peso corporal

El apoyabrazos trasero desplegado puede resultar dañado por el peso corporal.

- ▶ No se siente ni se apoye en el apoyabrazos.

**!** **ADVERTENCIA** Peligro de lesiones por el piso del espacio de carga abierto

Si conduce con el piso del espacio de carga abierto, los objetos que pudieran salir despedidos podrían herir a los ocupantes del vehículo. Existe peligro de sufrir lesiones, en especial al frenar el vehículo o al cambiar bruscamente la dirección de marcha.

- ▶ Antes de iniciar la marcha cierre siempre el piso del espacio de carga.

**!** **ADVERTENCIA** Peligro de incendio- y de sufrir lesiones debido al encendedor demasiado caliente

Si toca el elemento calefactor caliente del encendedor o el casquillo caliente, puede sufrir quemaduras.

Además se podrían inflamar los materiales inflamables:

- si el encendedor caliente se cae
  - si, porejemplo, los niños acercan el encendedor caliente a objetos
- ▶ Toque el encendedor siempre por el asidero.
  - ▶ Asegúrese siempre de que los niños no tengan acceso al encendedor.
  - ▶ No deje nunca a los niños sin vigilancia en el vehículo.

**!** **ADVERTENCIA** Peligro de sufrir quemaduras por las salidas de escape y los embellecedores de las salidas de escape

Las salidas de escape y los embellecedores de las salidas de escape pueden estar muy calientes. Podría sufrir quemaduras si toca estas piezas.

- ▶ Tenga siempre especial cuidado en la zona de las salidas de escape y los embellecedores de las salidas de escape y especialmente con respecto a la supervisión de los niños en esta zona.
- ▶ Antes de tocar las piezas del vehículo, deje que se enfríen.

El comportamiento de marcha de su vehículo depende de la distribución de la carga. Tenga en cuenta las siguientes indicaciones al cargar el vehículo:

- No sobrepase con la carga del vehículo, incluyendo a las personas, el peso máximo autorizado ni el peso bruto nominal por eje del vehículo. Estos valores se indican en la

placa de características del vehículo, situada en el montante B del vehículo.

- La carga no debe sobresalir por encima del borde superior de los respaldos de los asientos.
- Al transportar objetos en el compartimento de carga, utilice siempre la red separadora.
- Si es posible, transporte siempre la carga detrás de los asientos libres.
- Asegure la carga mediante las argollas de anclaje y sométalas a una carga uniforme.

### Compartimentos del habitáculo

#### Sinopsis de los compartimentos portaobjetos delanteros

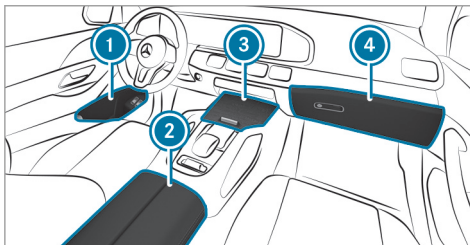

- 1 Compartimento portaobjetos situado en las puertas
- 2 Compartimento portaobjetos en el apoyabrazos con conexiones USB (en función del equipamiento del vehículo)
- 3 Compartimento portaobjetos/compartimento del teléfono portavasos situado en la consola central delantera
- 4 Guantero

### Acceso al habitáculo desde el maletero del banco trasero (quickfold EASY-PACK)

#### Plegado hacia delante del respaldo de los asientos traseros

**⚠ ADVERTENCIA** Peligro de aprisionamiento al ajustar los asientos

Cuando ajusta un asiento, usted o un ocupante del vehículo pueden quedar aprisionados.

- ▶ Asegúrese de que no se encuentren partes del cuerpo en la zona de movimiento del asiento durante el proceso de ajuste del asiento.

**⚠ ADVERTENCIA** Peligro de accidente por asiento y respaldo del asiento no enclavados

El asiento y el respaldo del asiento se pueden plegar hacia delante.

Con ello se corren especialmente los siguientes riesgos:

- El ocupante del vehículo puede ser presionado contra el cinturón de seguridad. El cinturón de seguridad no ofrece la protección prevista y, además, puede causarle lesiones.
- El sistema de retención infantil ya no queda correctamente apoyado o posicionado y deja de cumplir su función de la forma prevista.
- El respaldo del asiento no puede retener los objetos o la carga que haya en el espacio de carga.

Asegúrese siempre de que el asiento y el respaldo del asiento estén enclavados, especialmente:

- antes de que viajen en el vehículo personas en un asiento con ayuda de entrada y salida del vehículo
- después de que haya ajustado el asiento

- después de haber utilizado la ayuda de entrada y salida del vehículo
- después de haber plegado la ampliación del espacio de carga

Asegúrese siempre de que todos los ocupantes del vehículo tengan abrochado correctamente el cinturón y estén bien sentados. Debe tenerlo especialmente en cuenta en el caso de los niños.

Cuando ya no necesite el respaldo del asiento plegado en la parte trasera como superficie de carga, vuelva a plegar el respaldo del asiento hacia atrás.

Asegúrese de que la marca roja del indicador de enclavamiento ya no quede visible. De lo contrario, el respaldo del asiento no queda enclavado.

### Plegado manual hacia delante de los asientos traseros

**!** **INDICACIÓN** Daños en el revestimiento interior del techo al plegar y desplegar los respaldos de los asientos traseros

El revestimiento interior del techo puede resultar dañado al plegar y desplegar los respaldos de los asientos.

▶ Introduzca los reposacabezas antes de plegar y desplegar los respaldos de los asientos.

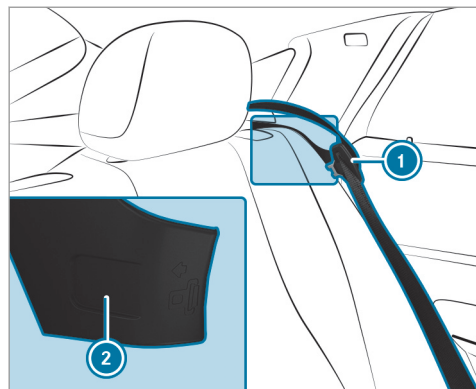

- ▶ Presione la lengüeta del cierre del cinturón de seguridad ① a la posición marcada ②.

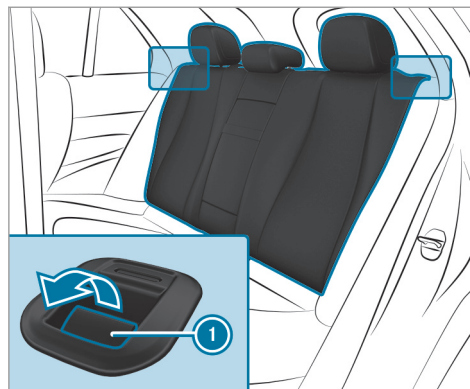

- ▶ En caso necesario, ajuste hacia adelante el asiento del conductor o del acompañante.
- ▶ **Plegado del respaldo del asiento izquierdo y derecho:** introduzca los reposacabezas del respaldo del asiento (→ página 103).
- ▶ Tire de la palanca de desbloqueo ①.

- ▶ Pliegue el respaldo del asiento correspondiente hacia delante.

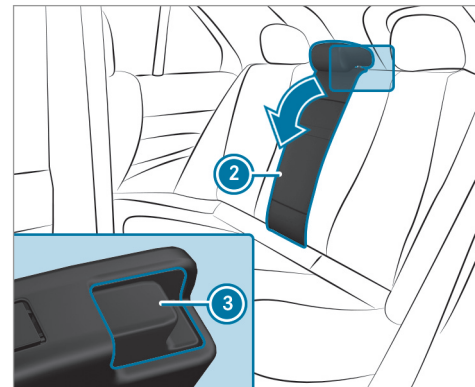

- ▶ Si fuera necesario, abata hacia atrás el apoyabrazos trasero.
- ▶ **Plegado hacia delante del respaldo del asiento central:** presione el desenclavamiento ③.

- ▶ Pliegue el respaldo del asiento ② hacia delante.

Preste atención a las siguientes recomendaciones:

- Si solo desea plegar hacia delante uno de los respaldos exteriores, pliegue preferentemente el respaldo del asiento derecho.
- Si desea plegar hacia delante uno de los respaldos exteriores junto con el respaldo del asiento central, pliegue preferentemente los respaldos de los asientos izquierdo y central.

### Plegado hacia atrás del respaldo de los asientos traseros

- ! **INDICACIÓN** Daños en el cinturón de seguridad por aprisionamiento al plegar hacia atrás el respaldo del asiento

El cinturón de seguridad puede quedar aprisionado al desplegar el respaldo del asiento y resultar dañado.

- ▶ Asegúrese de que la lengüeta del cierre del cinturón esté insertada a un lado en el punto marcado.

- ! **INDICACIÓN** Daños en el revestimiento interior del techo al plegar y desplegar los respaldos de los asientos traseros

El revestimiento interior del techo puede resultar dañado al plegar y desplegar los respaldos de los asientos.

- ▶ Introduzca los reposacabezas antes de plegar y desplegar los respaldos de los asientos.

### Plegado manual hacia atrás del asiento trasero

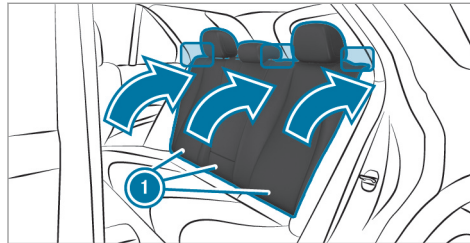

- ▶ En caso necesario, ajuste hacia delante el asiento del conductor o del acompañante.
- ▶ Gire el respaldo del asiento ① hacia atrás hasta que quede enclavado.
- ▶ Asegúrese de que la marca roja del indicador de enclavamiento ya no quede visible. De lo contrario, el respaldo del asiento no queda enclavado.

### Cubierta plegable del espacio de carga

#### Indicaciones sobre la cubierta plegable del espacio de carga

- ! **ADVERTENCIA** Peligro de lesiones o de muerte por objetos mal asegurados

La cubierta del espacio de carga, por sí sola, no puede sujetar o asegurar objetos pesados, equipaje o carga pesada.

Especialmente al cambiar bruscamente la dirección de marcha, al frenar el vehículo o en caso de accidente, puede ser alcanzado por una carga suelta.

- ▶ Coloque los objetos siempre de manera que no puedan salir despedidos.
- ▶ Asegure los objetos, el equipaje o la carga, también al usar la cubierta del espacio de carga, para que no se deslicen o vuelquen, por ejemplo, mediante una fijación.

**!** **INDICACIÓN** Daños en la cubierta plegable del espacio de carga al cargar el vehículo

Al cargar el vehículo, la cubierta plegable del espacio de carga puede resultar dañada.

- ▶ No deposite ningún objeto por encima del canto inferior de las ventanillas laterales o en la cubierta plegable del espacio de carga.

### Desplegado de la cubierta plegable del espacio de carga

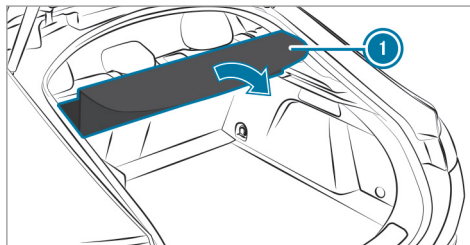

- ▶ Levante la cubierta plegable del espacio de carga ① sujetándola por el asidero, despléguela en la dirección indicada por la flecha y apóyela en el borde.

### Plegado de la cubierta plegable del espacio de carga

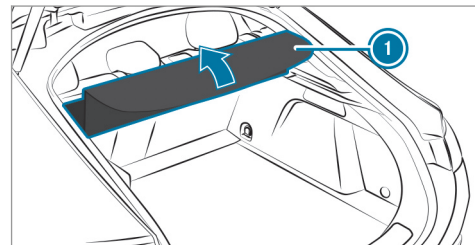

- ▶ Levante la cubierta plegable del espacio de carga ① sujetándola por el asidero, desplácela hacia adelante en la dirección indicada por la flecha hasta que esté totalmente plegada y deposítela.

### Desmontaje o montaje de la cubierta plegable del espacio de carga

#### Requisitos

- La cubierta plegable del espacio de carga está plegada.



### Desmontaje de la cubierta plegable del espacio de carga

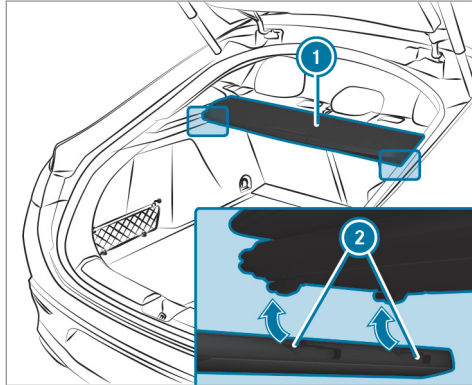

- ▶ Tire de la cubierta plegable del espacio de carga ① hacia atrás sujetándola por el pliegue inferior y extráigala de los alojamientos ② izquierdo y derecho en la dirección indicada por la flecha.

### Montaje de la cubierta plegable del espacio de carga

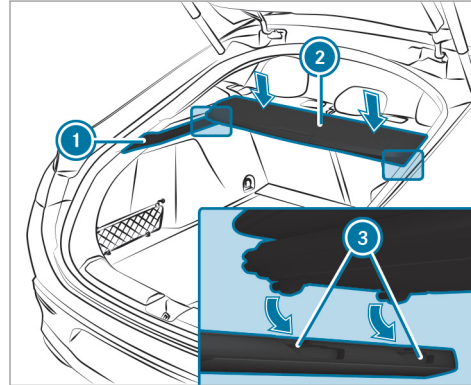

- ▶ Coloque la cubierta plegable del espacio de carga ② sobre el borde ①.
- ▶ Inserte la cubierta plegable del espacio de carga ② en los alojamientos ③ izquierdo y

derecho y deslícela hacia delante en la dirección indicada por la flecha.  
Los capuchones terminales de la cubierta plegable del espacio de carga se encastran.

### Sinopsis de las argollas de sujeción del espacio de carga

Tenga en cuenta las indicaciones sobre la carga del vehículo (→ página 113).

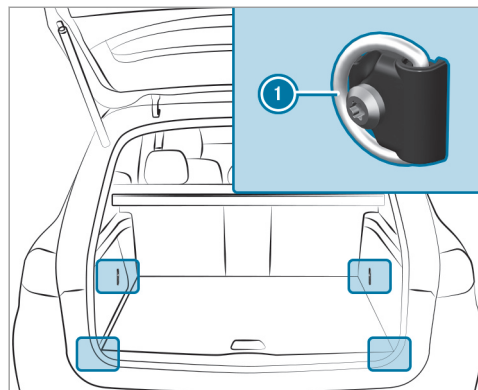

1 Argollas de sujeción

### Sinopsis de los ganchos para bolsas

**⚠ ADVERTENCIA** Peligro de lesiones al utilizar los ganchos para bolsas con objetos pesados

El gancho para bolsas no puede sujetar objetos pesados o equipaje.

Los objetos o el equipaje pueden salir despedidos y alcanzar a los ocupantes del vehículo.

- ▶ Cuelgue solo objetos ligeros en los ganchos para bolsas.
- ▶ Nunca cuelgue objetos duros, afilados o frágiles en los ganchos para bolsas.

Tenga en cuenta las indicaciones sobre la carga del vehículo (→ página 113).

No cargue los ganchos para bolsas con un peso superior a 6,6 lbs (3 kg) y no fije en ellos ninguna carga.

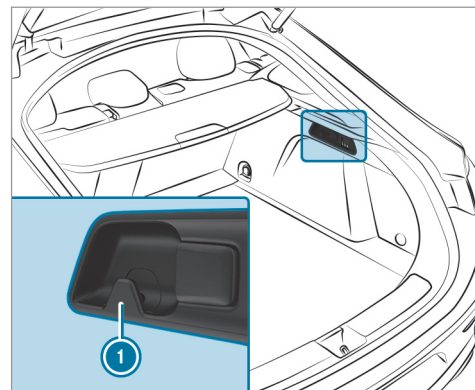

1 Ganchos para bolsas

### Ganchos para ropa en el portón trasero

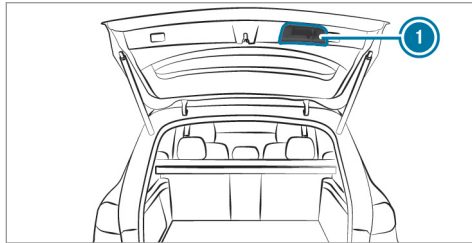

#### 1 Ganchos para ropa en el portón trasero

Los ganchos para ropa no son adecuados para colgar objetos pesados. Utilice los ganchos para ropa solo para objetos ligeros, por ejemplo, chaquetas.

### Uso del gancho para ropa de la parte trasera

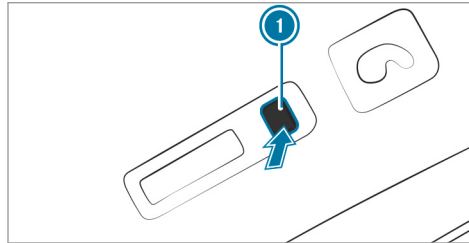

▶ Presione la parte inferior del gancho para ropa 1. El gancho para ropa 1 se desplaza hacia fuera.

i Tenga en cuenta las indicaciones sobre la carga del vehículo (→ página 113).

### Kit de sujeción EASY-PACK

#### Indicaciones sobre el módulo insertable del espacio de carga (barras telescópicas)

Con el kit de sujeción EASY-PACK puede utilizar el espacio de carga de forma variable. Los com-

ponentes están situados en el espacio guardabultos bajo el piso del espacio de carga.

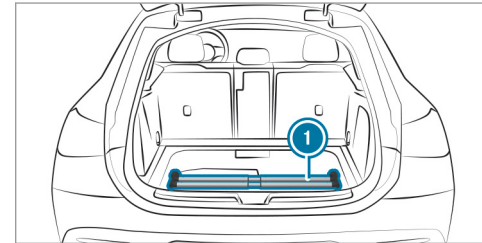

1 Barra telescópica con elementos de fijación y soportes

#### Montaje de la barra telescópica

**⚠ ADVERTENCIA** Peligro de lesiones por el piso del espacio de carga abierto

Si conduce con el piso del espacio de carga abierto, los objetos que pudieran salir despedidos podrían herir a los ocupantes del vehículo. Existe peligro de sufrir lesiones, en

## 124 Asientos y fijación de la carga

especial al frenar el vehículo o al cambiar bruscamente la dirección de marcha.

- ▶ Antes de iniciar la marcha cierre siempre el piso del espacio de carga.

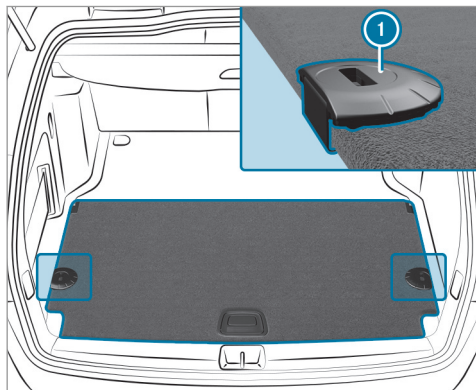

- ▶ Abra el piso del espacio de carga .

- ▶ Encaje los soportes ① en la posición deseada en el lado del piso del espacio de carga.
- ▶ Cierre el piso del espacio de carga.

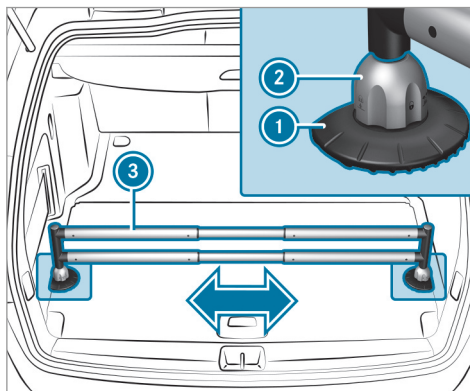

- ▶ Gire los elementos de fijación ② a .
- ▶ Coloque los elementos de fijación ② en los soportes ①.
- ▶ Separe la barra telescópica ③.

- ▶ Inserte la barra telescópica ③ en los elementos de fijación ②.
- ▶ Gire ambos elementos de fijación ② a , hasta que se enclaven de forma perceptible.

### Bloqueo o desbloqueo del piso del espacio de carga

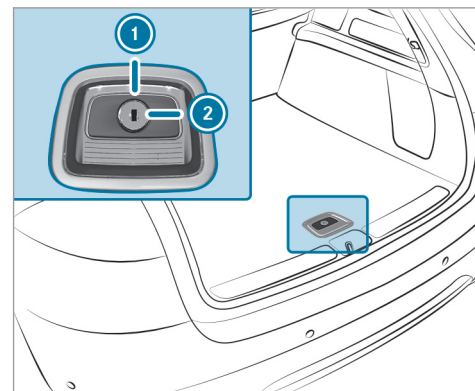

- ▶ Gire la llave de emergencia un cuarto de vuelta hacia la derecha **2** (bloquear) o la izquierda **1** (desbloquear).

### Fijación del portaequipajes para el techo

**⚠ ADVERTENCIA** Peligro de accidente si se sobrepasa la carga máxima sobre el techo

El centro de gravedad del vehículo, las cualidades de marcha habituales y el comportamiento direccional y de frenado se ven alterados.

Si supera la carga máxima sobre el techo, las cualidades de marcha y el comportamiento direccional y de frenado se ven notablemente afectados.

- ▶ Respete siempre la carga máxima sobre el techo y adapte la conducción.

En el capítulo "Datos técnicos" figura la carga máxima sobre el techo.

**! INDICACIÓN** Daños en el vehículo por portaequipajes para el techo no homologados

El uso de portaequipajes para el techo no comprobados ni homologados por Mercedes-Benz puede provocar daños en el vehículo.

- ▶ Utilice solamente portaequipajes para el techo comprobados y homologados por Mercedes-Benz.
- ▶ Con el portaequipajes para el techo montado y en función del equipamiento del vehículo, asegúrese de que se pueda levantar el techo corredizo por completo.
- ▶ Con el portaequipajes para el techo montado y en función del equipamiento del vehículo, asegúrese de que se pueda abrir la tapa del maletero por completo.
- ▶ Coloque la carga sobre el portaequipajes para el techo de forma que el vehículo tampoco resulte dañado durante la marcha.

**! INDICACIÓN** Daños en el techo corredizo panorámico por portaequipajes para el techo no homologados

Si el techo corredizo panorámico se abre con un portaequipajes para el techo no comprobado ni homologado por Mercedes-Benz, puede sufrir daños.

- ▶ Abra el techo corredizo panorámico con un portaequipajes para el techo montado únicamente si este ha sido comprobado y homologado por Mercedes-Benz.

Para ventilar el espacio interior, puede subirse el techo corredizo panorámico.

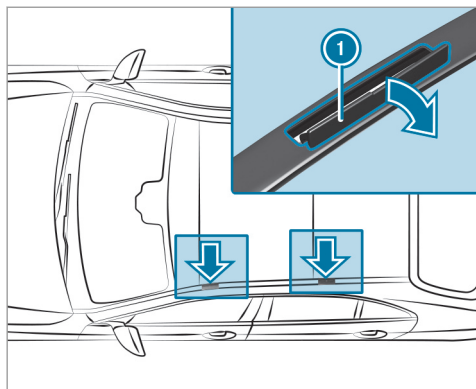

- ▶ Fije el portaequipajes para el techo en los puntos de fijación dispuestos debajo de las cubiertas ①.
- ▶ Tenga en cuenta las instrucciones de montaje del fabricante del portaequipajes para el techo.
- ▶ Asegure la carga en el portaequipajes para el techo.

### Portavasos

#### Conexión o desconexión de la función de conservación del calor o del frío del portavasos climatizado

#### ! INDICACIÓN Daños en la cubierta

Las cubiertas pueden rayarse o resultar dañadas durante la apertura.

- ▶ No utilice objetos duros ni metálicos.

- ▶ Abra las cubiertas ① con cuidado en la dirección indicada por la flecha.

#### ! ADVERTENCIA Peligro de lesiones por contacto con los elementos calefactores

Los elementos calefactores del portavasos pueden alcanzar temperaturas muy elevadas. Puede sufrir quemaduras al contacto.

- ▶ No toque los elementos calefactores del portavasos cuando estén calientes.

- ▶ Asegúrese de que los niños no tengan acceso a los elementos calefactores calientes del portavasos.
- ▶ Nunca deje a los niños sin vigilancia en el vehículo.

#### ! INDICACIÓN Daños a objetos situados en el portavasos climatizado

Si coloca objetos en el portavasos climatizado, estos pueden resultar dañados.

- ▶ No coloque ningún objeto en el portavasos climatizado.

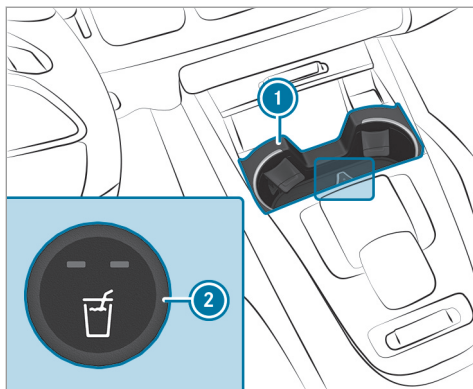

Portavasos situado en la consola central delantera

- **Conexión:** en el portavasos ①, pulse repetidamente la tecla ② hasta que se ilumine el testigo de control azul (conservación del frío) o rojo (conservación del calor) de la tecla. Si utiliza la función de conservación del calor, la caja metálica del portavasos se calentará. A partir de una temperatura determinada se enciende el testigo luminoso

de advertencia. No toque la caja metálica del portavasos cuando el testigo luminoso de advertencia esté iluminado.

- **Desconexión:** pulse repetidamente la tecla ② hasta que se apague el testigo de control de la tecla.
- ⓘ Limpie la alfombrilla de goma extraíble solo con agua limpia y tibia y el portavasos solo con un paño suave.

### Cajas de enchufe

#### Uso de la caja de enchufe de 12 V

##### Requisitos

- Solo hay conectados dispositivos de hasta 240 W (20 A).

En función del equipamiento del vehículo, este dispone de las siguientes cajas de enchufe de 12 V:

- En el compartimento portaobjetos situado en la consola central delantera
- En el espacio de carga

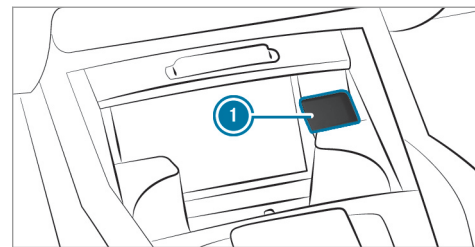

Caja de enchufe de 12 V situada en el compartimento portaobjetos situado en la consola central de la parte delantera (ejemplo)

- Abra la tapa ① de la caja de enchufe e introduzca el enchufe del dispositivo.

Si ha conectado un aparato a la caja de enchufe de 12 V, deje abierta la tapa del compartimento portaobjetos.

### Uso de la caja de enchufe de 115 V de la parte trasera

**⚠ PELIGRO** Peligro de muerte debido a cables de conexión o cajas de enchufe dañados

Si retira del revestimiento o si se dañan o mojan el cable de conexión o la caja de enchufe de 115 V, podría sufrir una descarga eléctrica.

- ▶ Utilice solo cables de conexión secos y en perfecto estado.
- ▶ Si el encendido está desconectado, asegúrese de que la caja de enchufe de 115 V esté seca.
- ▶ Encargue inmediatamente la comprobación o sustitución de las cajas de enchufe de 115 V retiradas del revestimiento o dañadas en un taller especializado.
- ▶ No conecte nunca el cable de conexión en una caja de enchufe de 115 V retirada del revestimiento o dañada.

**⚠ PELIGRO** Peligro de muerte debido a una manipulación inadecuada de la caja de enchufe

En especial, puede recibir una descarga eléctrica:

- si toca la caja de enchufe
- si conecta dispositivos u objetos inadecuados en la caja de enchufe

- ▶ No toque la caja de enchufe.
- ▶ Conecte solo dispositivos adecuados en la caja de enchufe.

#### Requisitos

- Solo hay conectados dispositivos que disponen de un enchufe adecuado que cumple las normas específicas del país correspondiente.
- Solo hay conectados dispositivos de hasta 150 W (1,3 A).
- No se han utilizado cajas de enchufe múltiples.

El formato de la consola central y del compartimento portaobjetos puede diferir en función del equipamiento del vehículo.

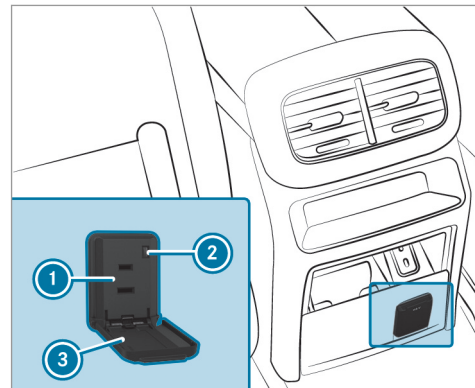

- ▶ Vehículos Mercedes-Maybach con asientos traseros individuales: abra el compartimento portaobjetos en la consola central de la parte trasera .
- ▶ Abra la tapa ③ .



- ▶ Introduzca el enchufe del dispositivo en la caja de enchufe de 115 V ①.  
El testigo de control ② se ilumina si la tensión de la red de a bordo es suficiente.

### Sinopsis de las conexiones USB

En función del equipamiento, el vehículo dispone de las siguientes conexiones USB:

- en el compartimento portaobjetos situado en el apoyabrazos del puesto de conducción (→ página 116)
- en la consola central delantera, junto al compartimetro para el teléfono móvil
- en la consola central de la parte trasera

En las conexiones USB puede cargar dispositivos USB con el encendido conectado, porejemplo, teléfonos móviles. La tensión de carga es de aproximadamente 5 V (hasta 3 A).

### Carga sin cable del teléfono móvil y acoplamiento con la antena exterior

#### Indicaciones sobre la carga sin cable del teléfono móvil

**⚠ ADVERTENCIA** Peligro de sufrir lesiones por objetos colocados de forma inadecuada

Si coloca los objetos de forma inadecuada en el habitáculo del vehículo, podrían desplazarse por el habitáculo e impactar con los ocupantes del vehículo. Además, los portavases, los compartimentos abiertos y los soportes para teléfonos móviles no siempre pueden sujetar los objetos que albergan en caso de accidente.

Existe peligro de sufrir lesiones, en especial al frenar el vehículo o al cambiar bruscamente la dirección de marcha.

- ▶ Coloque los objetos siempre de tal manera que no se puedan desplazar en estas situaciones o situaciones similares.

- ▶ Asegúrese siempre de que los objetos no sobresalgan de los compartimentos, las redes para equipaje o las redes portaobjetos.
- ▶ Cierre los compartimentos antes de emprender la marcha.
- ▶ Coloque y asegure siempre en el maletero/espacio de carga los objetos pesados, duros, puntiagudos, de cantos afilados, frágiles o demasiado grandes.

Tenga en cuenta las indicaciones sobre la carga del vehículo.

**⚠ ADVERTENCIA** Peligro de incendio por la colocación de objetos en el compartimento para el teléfono móvil

Si además del teléfono móvil coloca otros objetos en el compartimento para el teléfono móvil, existe riesgo elevado de incendio.

- ▶ A excepción del teléfono móvil, no se pueden colocar objetos adicionales, especialmente de metal, en el compartimento para el teléfono móvil.

**!** **INDICACIÓN** Daño de objetos por la colocación en el compartimento para el teléfono móvil

Si coloca objetos en el compartimento para el teléfono móvil, se pueden dañar por efecto de los campos electromagnéticos.

▶ No coloque tarjetas de crédito, soportes de memoria, pases de esquí u otros objetos sensibles a los campos electromagnéticos en el compartimento para el teléfono móvil.

**!** **INDICACIÓN** Daño en el compartimento para el teléfono móvil por líquidos

Si vierte líquidos en el compartimento para el teléfono móvil, puede resultar dañado.

▶ Asegúrese de no verter líquidos en el compartimento para el teléfono móvil.

Observe siempre las indicaciones para las personas con dispositivos médicos electrónicos (→ página 31).

- En función del equipamiento del vehículo, el teléfono móvil se conecta con la antena exterior del vehículo a través del módulo de carga.
- Solo con el encendido conectado se dan la función de carga y el acoplamiento sin cable del teléfono móvil con la antena exterior del vehículo.
- Los teléfonos móviles pequeños pueden no cargarse en cualquier posición del compartimento para el teléfono móvil.
- Los teléfonos móviles grandes que no queden apoyados en el compartimento para el teléfono móvil, podrían no cargarse o no acoplarse con la antena exterior del vehículo.
- El teléfono móvil se puede calentar durante el proceso de carga. Esto también puede depender de las aplicaciones (apps) que estén abiertas en segundo plano.
- Para una mejor carga y el acoplamiento con la antena exterior del vehículo, retire la funda protectora del teléfono móvil. Se excluyen las fundas protectoras necesarias para la carga inalámbrica.

### Carga del teléfono móvil sin cable en el puesto de conducción

#### Requisitos

- El teléfono móvil debe ser apto para la carga sin cable.
- i** En la página web <https://www.mercedes-benz-mobile.com> encontrará una lista con los teléfonos móviles compatibles.

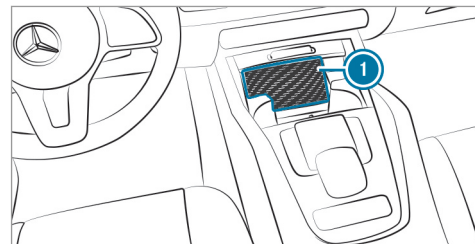

▶ Coloque el teléfono móvil lo más centrado posible con la pantalla hacia arriba sobre la alfombrilla **1**. El teléfono móvil se carga cuando se muestra la indicación en el sistema multimedia.

Las anomalías detectadas durante la carga se muestran en el visualizador del sistema multimedia.

- ❗ La alfombrilla se puede extraer para su limpieza, porejemplo, con agua limpia y tibia.

### Montaje y desmontaje de la alfombrilla

**⚠ ADVERTENCIA** Peligro de accidente por objetos en el espacio reposapiés del conductor

Los objetos que haya en el espacio reposapiés del conductor pueden limitar el recorrido del pedal o bloquear un pedal pisado a fondo.

Esto pone en peligro la seguridad vial y de funcionamiento del vehículo.

- ▶ Coloque todos los objetos en un lugar seguro dentro del vehículo para que no vayan a parar al espacio reposapiés del conductor.

- ▶ Fije siempre las alfombrillas correctamente para garantizar que haya suficiente espacio libre para los pedales.
- ▶ No utilice alfombrillas sueltas ni apile varias alfombrillas.

### Montaje de las alfombrillas

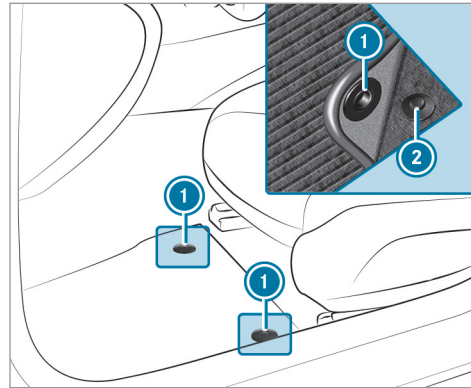

- ▶ Desplace el asiento correspondiente hacia atrás y coloque la alfombrilla en el espacio reposapiés.
- ▶ Presione los botones de presión (1) contra las fijaciones (2).
- ▶ Ajuste el asiento correspondiente.

### Desmontaje de las alfombrillas

- ▶ Saque la alfombrilla de las fijaciones (2).
- ▶ Retire la alfombrilla.

## Alumbrado exterior

### Indicaciones sobre los sistemas de alumbrado y su responsabilidad

Los diferentes sistemas de alumbrado del vehículo son únicamente medios auxiliares. El conductor es responsable de conectar las luces correctas del vehículo en función de las condiciones imperantes de luz y visibilidad, de las disposiciones legales y de la situación del tráfico.

## Conmutador de luces

### Manejo del interruptor de luz

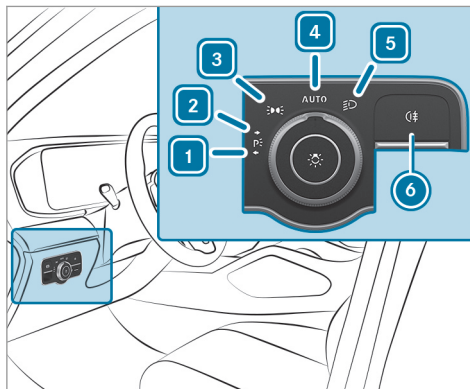

- 1 Luz de estacionamiento izquierda
- 2 Luz de estacionamiento derecha
- 3 Luz de posición e iluminación de la matrícula
- 4 **AUTO** Luz de marcha automática (posición preferida del conmutador de luces)

- 5 Luz de cruce/luz de carretera
- 6 Conexión o desconexión de la luz anti-niebla trasera

Cuando se activa la luz de cruce, se desactiva el testigo de control de la luz de posición y se sustituye por el testigo de control de la luz de cruce .

- ▶ Detenga el vehículo siempre de forma segura y con una iluminación suficiente respetando la normativa legal.

**!** **INDICACIÓN** Descarga de la batería por el funcionamiento de la luz de posición

El funcionamiento de la luz de posición durante varias horas descarga la batería.

- ▶ Conecte la luz de estacionamiento derecha o izquierda cuando sea posible.

En caso de descarga considerable de la batería, la luz de estacionamiento o de posición se desconecta automáticamente para optimizar el siguiente arranque del motor.

El alumbrado exterior (excepto la luz de posición y la luz de estacionamiento) se desconecta automáticamente al abrir la puerta del conductor.

- Tenga en cuenta las indicaciones sobre la iluminación del entorno (→ página 137).

### Funcionamiento de la luz de marcha automática

La luz de posición, la luz de cruce y la luz de circulación diurna se conectan automáticamente en función del estado del encendido y de la luminosidad del entorno.

**⚠ ADVERTENCIA** Peligro de accidente por la luz de cruce desconectada en caso de mala visibilidad

Si el conmutador de luces se encuentra en la posición **AUTO**, la luz de cruce no se conecta automáticamente en caso de niebla, nieve y otras obstrucciones visuales, como salpicaduras de agua.

▶ En estas situaciones gire el conmutador de luces a la posición .

La luz de marcha automática es solo una función auxiliar. El uso correcto de las luces del vehículo es responsabilidad del conductor.

### Conexión o desconexión de la luz antiniebla trasera

#### Requisitos

- El conmutador de luces se encuentra en la posición  o **AUTO**.

▶ Pulse la tecla .

Tenga en cuenta las regulaciones específicas del país para la utilización de la luz antiniebla trasera.

- ⓘ Vehículos con AIRMATIC o E-ACTIVE BODY CONTROL con paquete Offroad: con la luz antiniebla trasera conectada, la selección del nivel todoterreno +3 no está disponible. Si se conecta la luz antiniebla trasera con el nivel todoterreno +3 activado, el vehículo desciende al nivel todoterreno +2.

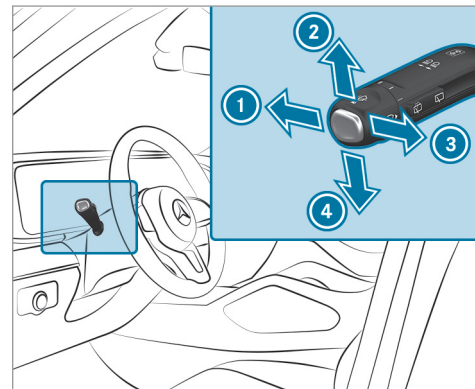

### Manejo del interruptor combinado de las luces



- ① Luz de carretera
- ② Luz intermitente, lado derecho
- ③ Ráfagas de luz
- ④ Luz intermitente, lado izquierdo

▶ Accione la función correspondiente con el interruptor combinado.

### Conexión de la luz de carretera

- ▶ Gire el interruptor de luz a la posición  o **AUTO**.
- ▶ Presione el interruptor combinado en la dirección indicada por la flecha ①. Cuando se activa la luz de carretera, se desactiva el testigo de control de la luz de cruce  y se sustituye por el testigo de control de la luz de carretera .

### Desconexión de la luz de carretera

- ▶ Presione el interruptor combinado en la dirección indicada por la flecha ① o tire de él en la dirección indicada por la flecha ③.

### Ráfagas de luz

- ▶ Tire del interruptor combinado en la dirección indicada por la flecha ③.

### Luz intermitente

- ▶ **Funcionamiento breve:** presione brevemente el interruptor combinado en la direc-

ción indicada por la flecha ② o ④ hasta que perciba un punto de resistencia. La luz intermitente del lado correspondiente parpadea tres veces.

- ▶ **Intermitencia permanente:** presione el interruptor combinado en la dirección indicada por la flecha ② o ④ sobrepasando el punto de resistencia.

Vehículos con asistente activo para cambio de carril:

- Se puede prolongar el intermitente activado por el conductor durante la maniobra de cambio de carril.
- El intermitente se puede activar automáticamente si el conductor lo había activado justo antes, pero no era posible efectuar de inmediato un cambio de carril.

### Conexión o desconexión de la luz intermitente de advertencia

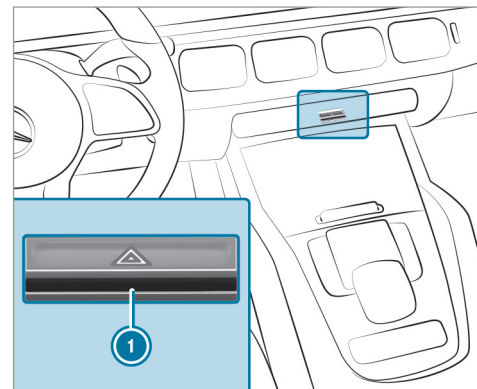

- ▶ Pulse la tecla ①.

La luz intermitente de advertencia se conecta automáticamente en las siguientes situaciones:

- El airbag se ha activado.

Al accionar el intermitente, se interrumpe la luz intermitente de advertencia.

## Luz de giro

### Funcionamiento de la luz de giro

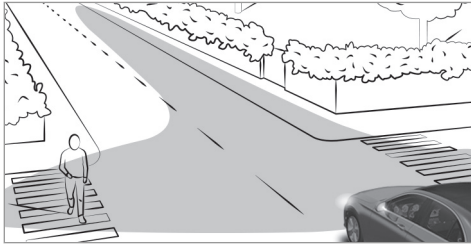

La luz de giro mejora la iluminación de la calzada en la dirección de giro de manera que, por ejemplo, las curvas cerradas sean más visibles. Solo puede activar el sistema si la luz de cruce está conectada.

Esta función se activa en los siguientes casos:

- a velocidades inferiores a 25 mph (40 km/h) y con la luz intermitente conectada o el volante girado
- a velocidades entre 25 mph (40 km/h) y 43 mph (70 km/h) y con el volante girado

**Función de rotondas y cruces:** la luz de giro se activa a ambos lados por la evaluación de la posición actual del GPS del vehículo. Permanece activada hasta que el vehículo abandone la rotonda o el cruce.

## Luces de carretera automáticas

### Funcionamiento de las luces de carretera automáticas

**⚠ ADVERTENCIA** Peligro de accidente a pesar de las luces de carretera automáticas

Las luces de carretera automáticas no reaccionan:

- ante los usuarios de la vía que no tienen iluminación, por ejemplo, los peatones
- ante los usuarios de la vía que tienen una iluminación débil, por ejemplo, los ciclistas

- ante los usuarios de la vía cuya iluminación se ve obstruida, por ejemplo, por un guardarraíl

En casos muy aislados, las luces de carretera automáticas no reaccionan o no lo hacen a tiempo ante otros usuarios de la vía con iluminación propia.

Como consecuencia, en estas o similares situaciones la luz de carretera automática no se desactiva o se activa a pesar de todo.

- ▶ Observe siempre el estado del tráfico con atención y desconecte la luz de carretera de forma oportuna.

### Límites del sistema

Las luces de carretera automáticas no pueden reconocer las condiciones de la calzada y meteorológicas ni el estado del tráfico.

La detección puede verse limitada en los siguientes casos:

- si hay mala visibilidad, por ejemplo, si hay niebla o si llueve o nieva con intensidad
- si los sensores están sucios o cubiertos

Las luces de carretera automáticas son solo un medio auxiliar. El conductor es responsable de conectar las luces correctas del vehículo en función de las condiciones imperantes de luz, visibilidad y tráfico.

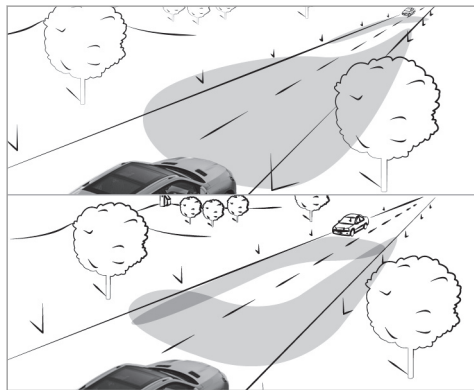

Las luces de carretera automáticas cambian automáticamente entre los siguientes tipos de luces:

- Luz de cruce

- Luz de carretera

A velocidades superiores a 19 mph (30 km/h):

- Si el sistema no detecta a ningún otro usuario en la carretera, se conecta automáticamente la luz de carretera.

La luz de carretera se apaga automáticamente en los siguientes casos:

- a velocidades inferiores a 16 mph (25 km/h)
- si el sistema detecta otros usuarios en la carretera
- si el alumbrado público es suficiente

A velocidades superiores a aproximadamente 31 mph (50 km/h):

- El alcance de los faros con la luz de cruce se regula automáticamente en función de la distancia respecto a otros usuarios de la vía.

El sensor óptico del sistema se encuentra detrás del parabrisas en la zona de la unidad de mando en el techo.

## Conexión o desconexión de las luces de carretera automáticas

### Conexión



- ▶ Gire el interruptor de luz a la posición **AUTO**.
- ▶ Conecte la luz de carretera mediante el interruptor combinado.  
El testigo de control  del visualizador multifunción se ilumina cuando se conectan las luces de carretera automáticas.

### Desconexión

- ▶ Desconecte la luz de carretera mediante el interruptor combinado.

## Conexión o desconexión de la luz de circulación diurna

Sistema multimedia:

- ▶   ▶ Ajustes ▶ Luces
- ▶ Luz de marcha diurna
- ▶ Conecte o desconecte la función.



## Ajuste del retardo de desconexión de las luces exteriores

### Requisitos

- El conmutador de luces se encuentra en la posición **AUTO**.

Sistema multimedia:

→  » Ajustes » Luces

» Retar. desc. luces ext.

- Ajuste un retardo de desconexión de las luces.  
Al detener el vehículo, el alumbrado exterior se conectan por el tiempo ajustado.

## Conexión o desconexión de la iluminación del entorno

Sistema multimedia:

→  » Ajustes » Luces

» Alumbrado localizac.

Si **Alumbrado localizac.** está activado, el alumbrado exterior se ilumina durante 40 segundos después de desbloquear el vehículo. Si arranca el vehículo, la iluminación del entorno se desac-

tiva y la luz de marcha diurna automática se activa.

**Estribos iluminados:** si la iluminación del entorno está activada, al abrir una puerta se activa la iluminación de los estribos. Si no se cierra la puerta, la iluminación de estribo se desactiva automáticamente al cabo de 40 segundos.





- ▶ Conecte o desconecte la función.

## Iluminación interior

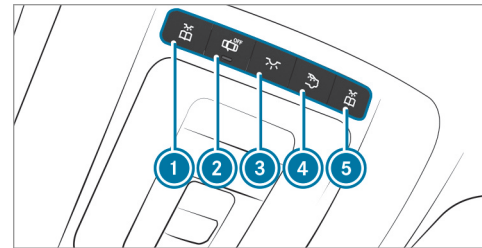
### Ajuste de la iluminación interior

#### Unidad de mando en el techo delantera



-  Luz de lectura delantera izquierda
-  Control automático de la iluminación interior
-  Iluminación interior delantera
-  Iluminación interior trasera
-  Luz de lectura delantera derecha

▶ **Conexión o desconexión:** pulse la tecla ①

- ⑤ correspondiente.

### Unidad de mando de la parte trasera

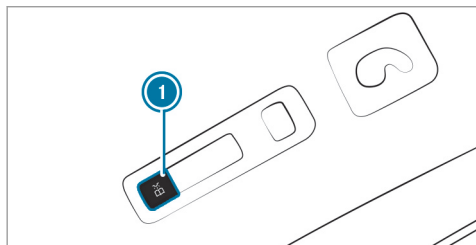

①  Luz de lectura de la parte trasera

▶ **Conexión o desconexión:** pulse la tecla ①.

### Ajuste de la iluminación de ambiente

Sistema multimedia:

→  ▶ Ajustes ▶ Luces

▶ Luz de ambiente

### Ajuste del color

▶ Seleccione **Color**.

▶ Ajuste el color que desee.

### Ajuste del brillo

▶ Seleccione **Brillo**.

Ajuste el brillo.

### Activación de la intensidad de las zonas

▶ Seleccione **Brillo**.

▶ Seleccione **Zonas de intensidad**.

### Activación de la iluminación multicolor

▶ Seleccione **Color**.

▶ Seleccione **Multicolor**.

▶ Seleccione una combinación de colores.

### Activación de la animación multicolor

▶ Seleccione **Color**.

▶ Seleccione **Animación multicolor**.

La combinación de colores ajustada cambia a un ritmo predefinido.

### Activación de la iluminación de bienvenida

▶ Seleccione **Color**.

▶ Seleccione **Bienvenida**.

Al abrir el vehículo se enciende la iluminación de ambiente de acuerdo con un patrón especial.

### Activación del efecto en función de los ajustes de la climatización

▶ Seleccione **Color**.

▶ Seleccione **Climatización**.

Al cambiar el ajuste de temperatura en el vehículo, los colores de la iluminación de ambiente cambian durante un breve periodo de tiempo.

### Conexión o desconexión del retardo de desconexión de las luces del habitáculo

Sistema multimedia:

→  ▶ Ajustes ▶ Luces

▶ Retard. desc. ilum. int.

▶ Conecte o desconecte el retardo de desconexión de las luces.

Si la función está activa, la iluminación interior permanece conectada durante un breve

espacio de tiempo después de bloquear el vehículo.

### Limpiaparabrisas y sistema lavaparabrisas

#### Conexión o desconexión del limpiaparabrisas del parabrisas

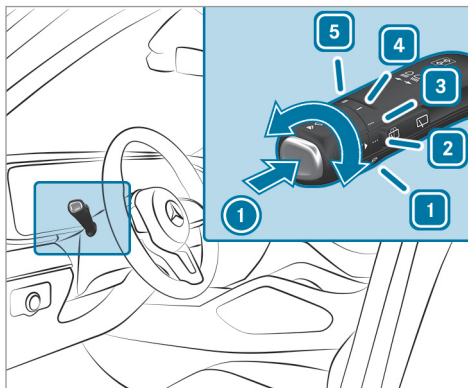

- 1 0 Limpiaparabrisas desconectado
- 2 ... Barrido automático, normal
- 3 ... Barrido automático, frecuente

- 4 — Barrido continuo, lento
- 5 == Barrido continuo, rápido

▶ Gire el interruptor combinado a la posición correspondiente 1 - 5.

▶ **Barrido único/lavado:** pulse la tecla del interruptor combinado en la dirección indicada por la flecha 1.

- Barrido único
- Funcionamiento con agua de lavado

**Vehículos con MAGIC VISION CONTROL:** en la posición 2 o 3, el proceso de lavado se activa automáticamente al detectar suciedad en el parabrisas, siempre que no se muestre el aviso [Rellenar agua limpiacrystal](#) en el visualizador.

### Sustitución de las escobillas limpiaparabrisas del parabrisas

**⚠ ADVERTENCIA** Peligro de aprisionamiento al cambiar las escobillas limpiaparabrisas por limpiaparabrisas conectados

Si pone en marcha el limpiaparabrisas al cambiar las escobillas limpiaparabrisas, podría quedar aprisionado en el brazo del limpiaparabrisas.

- ▶ Desconecte siempre el limpiaparabrisas y el encendido antes de cambiar las escobillas limpiaparabrisas.

### Desplazamiento de los brazos del limpiaparabrisas a la posición de cambio

- ▶ Conecte y vuelva a desconectar inmediatamente el encendido.
- ▶ Unos 15 segundos después, pulse la tecla  del interruptor combinado durante unos tres segundos (→ página 139). Los brazos del limpiaparabrisas se desplazan a la posición de cambio.

### Desmontaje de las escobillas limpiaparabrisas

- ▶ Separe los brazos del limpiaparabrisas del parabrisas.

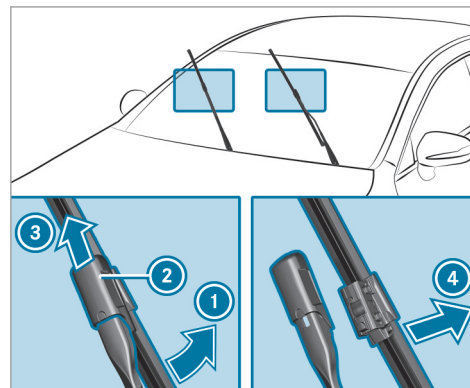

- ▶ Sujete el brazo del limpiaparabrisas con una mano. Con la otra mano, desenrosque la escobilla limpiaparabrisas del brazo del lim-

piaparabrisas en la dirección indicada por la flecha ① hasta el tope.

- ▶ Desplace la corredera ② en la dirección indicada por la flecha ③ hasta que se enclave en la posición de desmontaje.
- ▶ Saque la escobilla limpiaparabrisas del brazo del limpiaparabrisas tirando de ella en la dirección indicada por la flecha ④.

### Montaje de las escobillas limpiaparabrisas

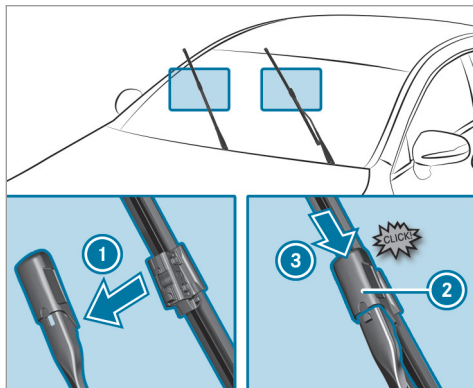

- ▶ Inserte la nueva escobilla limpiaparabrisas en la dirección indicada por la flecha ① en el brazo del limpiaparabrisas.
- ▶ Desplace la corredera ② en la dirección indicada por la flecha ③ hasta que se enclave en la posición de enclavamiento.

- ▶ Compruebe que la escobilla limpiaparabrisas haya quedado fijada correctamente.
- ▶ Vuelva a abatir los brazos del limpiaparabrisas sobre el parabrisas.
- ▶ Conecte el encendido.
- ▶ Pulse la tecla  del interruptor combinado. Los brazos del limpiaparabrisas se desplazan de nuevo a la posición inicial.
- ▶ Desconecte el encendido.

### Indicación de mantenimiento

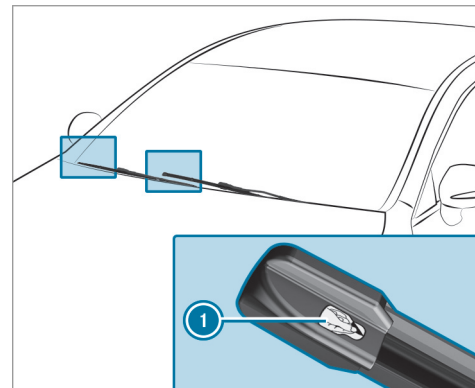

- ▶ Separe la lámina de protección ① de la indicación de mantenimiento situada en la punta de las escobillas limpiaparabrisas recién montadas.

Si la indicación de mantenimiento cambia de color negro a amarillo, las escobillas limpiaparabrisas deben cambiarse.

- ❶ La duración del cambio de color varía dependiendo de las condiciones de uso.

### Sustitución de las escobillas limpiaparabrisas del parabrisas (MAGIC VISION CONTROL)

#### Desplazamiento de los brazos del limpiaparabrisas a la posición de cambio

- ▶ Desconecte el encendido.
- ▶ Unos 15 segundos después, pulse la tecla  del interruptor combinado (→ página 139). Los brazos del limpiaparabrisas se desplazan a la posición de cambio.

#### Desmontaje de las escobillas limpiaparabrisas

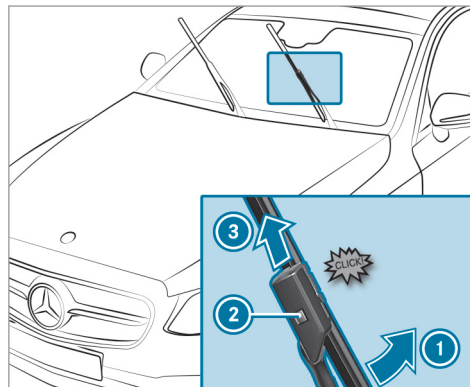

- ▶ **Colocación de la escobilla limpiaparabrisas en posición de desmontaje:** sujete con una mano el brazo del limpiaparabrisas. Con la otra mano, gire la escobilla limpiaparabrisas

en la dirección indicada por la flecha ❶ hasta superar el punto de resistencia. La escobilla limpiaparabrisas se enclava con un clic en la posición de desmontaje.

- ▶ **Extracción de la escobilla limpiaparabrisas:** pulse el botón de desbloqueo ❷, extraiga la escobilla limpiaparabrisas en la dirección indicada por la flecha ❸ y retírela.

#### Montaje de las escobillas limpiaparabrisas

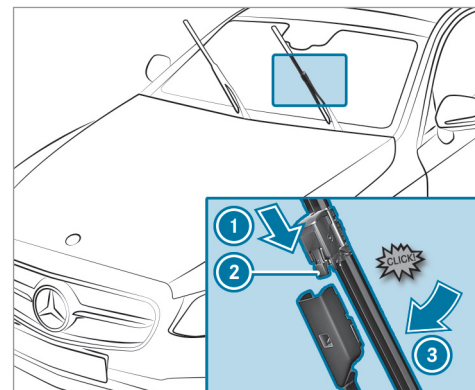

- ▶ Desplace la nueva escobilla limpiaparabrisas en la dirección indicada por la flecha ① en el brazo del limpiaparabrisas hasta que el botón de desbloqueo ② se enclave.
- ▶ Presione la escobilla limpiaparabrisas superando el punto de resistencia en la dirección indicada por la flecha ③ sobre el brazo del limpiaparabrisas.  
La escobilla limpiaparabrisas se enclava de forma audible y se vuelve a mover libremente.
- ▶ Vuelva a abatir el brazo del limpiaparabrisas sobre el parabrisas.

## Espejos

### Manejo de los retrovisores exteriores

**⚠ ADVERTENCIA** Peligro de accidente por los ajustes del vehículo durante la marcha

Puede perder el control sobre el vehículo especialmente en las siguientes situaciones:

- Si ajusta el asiento del conductor, el reposacabezas, el volante o el espejo durante la marcha.
- Si se abrocha el cinturón de seguridad durante la marcha.

▶ Antes de arrancar el motor: ajuste el asiento del conductor, el reposacabezas, el volante y el espejo y abróchese el cinturón de seguridad.

**⚠ ADVERTENCIA** Peligro de accidente por cálculo erróneo de la distancia al usar el retrovisor del acompañante

El retrovisor exterior del lado del acompañante refleja las imágenes a menor tamaño. Los objetos visibles están más cerca de lo que parece.

▶ Por dicho motivo, asegúrese siempre, mirando por encima del hombro, de cuál es la distancia real que le separa del vehículo que circula por detrás del suyo.

### Plegado o desplegado de los retrovisores exteriores

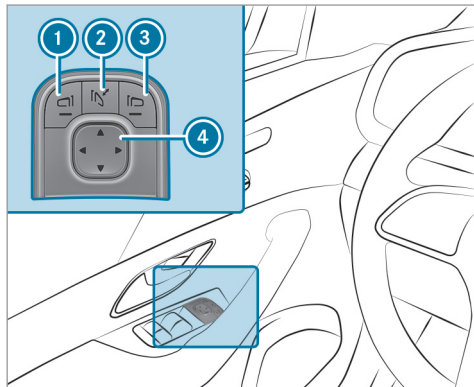

▶ Pulse brevemente la tecla ②.

ⓘ Si la batería se ha desembornado o estaba descargada, se deben mover brevemente los retrovisores exteriores con la tecla ②. Solo así funcionará el plegado automático de los espejos retrovisores.

### Ajuste de los retrovisores exteriores

- ▶ Pulse las teclas ① o ③ para seleccionar el retrovisor exterior que desee ajustar.
- ▶ Pulse la tecla ④ para ajustar la posición del cristal del espejo.

### Enclavado de los retrovisores exteriores

Si se ha desencastrado con violencia un retrovisor exterior, proceda como se indica a continuación.

- ▶ Vehículos sin retrovisores exteriores plegables eléctricamente: presione el retrovisor exterior con la mano y ajústelo a la posición correcta.
- ▶ Vehículos con retrovisores exteriores plegables eléctricamente: mantenga pulsada la tecla ②. Suena un clic seguido de un ruido de impacto. El retrovisor exterior se ajusta en la posición correcta.

### Funcionamiento de los espejos con posicionamiento antideslumbrante automático

**⚠ ADVERTENCIA** Peligro de lesiones por causticación y peligro de intoxicación por líquido electrolítico del espejo con posicionamiento antideslumbrante

Si se rompe el cristal de un espejo con posicionamiento antideslumbrante automático, puede derramarse líquido electrolítico.

El líquido electrolítico es perjudicial para la salud y provoca irritaciones. No debe entrar en contacto con la piel, los ojos, los órganos del aparato respiratorio o la ropa ni ingerirse.

- ▶ En caso de contacto con el líquido electrolítico, tenga en cuenta lo siguiente:
  - Enjuague inmediatamente con agua el líquido electrolítico que haya entrado en contacto con la piel y acuda enseguida a un médico.
  - Enjuague inmediatamente y de forma minuciosa con agua limpia el líquido electrolítico que haya



entrado en los ojos y acuda enseguida a un médico.

- En caso de ingestión del líquido electrolítico, enjuáguese inmediatamente la boca de forma minuciosa. No provoque el vómito. Acuda inmediatamente a un médico.
- Cámbiese enseguida la ropa que se haya ensuciado con el líquido electrolítico.
- Si aparecen reacciones alérgicas, acuda inmediatamente a un médico.

Si la luz de los faros alcanza el sensor del retrovisor interior, el retrovisor interior y el retrovisor exterior del lado del conductor se ajustan automáticamente a la posición antideslumbrante.

### Límites del sistema

El sistema no ajusta la posición antideslumbrante en las siguientes situaciones:

- El motor está apagado.
- La marcha atrás está acoplada.
- La iluminación interior está conectada.

### Funcionamiento de la posición para aparcar del retrovisor exterior del acompañante

- ① La posición para aparcar solo está disponible en vehículos con función de memoria.

La posición para aparcar le ayuda con el estacionamiento.

En las siguientes situaciones, el retrovisor exterior del acompañante gira hacia abajo en dirección a la rueda trasera del lado del acompañante:

- Se ha memorizado la posición para aparcar (→ página 145).
- Se ha seleccionado el retrovisor del lado del acompañante.
- La marcha atrás está acoplada.

El retrovisor exterior del acompañante se vuelve a ajustar en las siguientes situaciones:

- Desplaza el cambio a otra posición del cambio.
- Circula a una velocidad superior a 9 mph (15 km/h).

- Pulsa la tecla del retrovisor exterior del lado del conductor.

### Memorización y solicitud de la posición para aparcar del retrovisor exterior del acompañante

#### Memorización

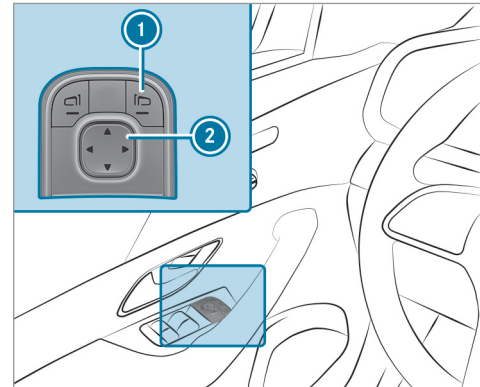

- ▶ Seleccione el retrovisor exterior del acompañante mediante la tecla ①.
- ▶ Acople la marcha atrás.
- ▶ Coloque el retrovisor exterior del acompañante en la posición para aparcar que desee con la tecla ②.

#### Solicitud

- ▶ Seleccione el retrovisor exterior del acompañante mediante la tecla ①.
- ▶ Acople la marcha atrás.  
El retrovisor exterior del acompañante gira a la posición para aparcar memorizada.

#### Conexión/desconexión del plegado automático de los espejos retrovisores

Sistema multimedia:

→  ▶ Ajustes ▶ Vehículo

- ▶ Active o desactive la opción **Plegado automático**.

#### Superficie permeable a las ondas de radio en el parabrisas

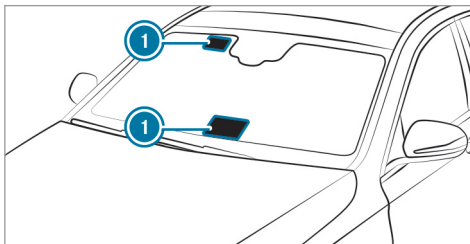

Los aparatos accionados por radio como, por ejemplo, los sistemas de peaje, solo pueden montarse en las superficies permeables a las ondas de radio ① del parabrisas.

Las superficies permeables a las ondas de radio ① se aprecian más fácilmente desde el exterior si el parabrisas se ilumina con una fuente de luz adicional.

Tenga en cuenta la posición en vehículos con:

- Calefacción del parabrisas
- Parabrisas reflector de rayos infrarrojos

#### Funcionamiento del parabrisas reflector de rayos infrarrojos

El parabrisas reflector de rayos infrarrojos está recubierto y evita un calentamiento del habitáculo.

El recubrimiento protege el habitáculo contra ondas de radio.

## Sinopsis de los sistemas de climatización

### Indicaciones sobre la climatización

Para que el aire acondicionado, la supervisión del nivel de sustancias nocivas y el filtrado del aire funcionen correctamente, se debe utilizar siempre un filtro del habitáculo en combinación con el prefiltro del compartimento del motor. Preste atención a que el filtro esté instalado de forma correcta y que la tapa de la caja del filtro del compartimento del motor esté cerrada correcta y herméticamente en todo momento, también durante el funcionamiento. Utilice los filtros recomendados y autorizados por Mercedes-Benz. Encargue siempre la realización de los trabajos de mantenimiento en un taller especializado.

### Sinopsis de la unidad de mando de la climatización

Los testigos de control de las teclas indican que la función correspondiente está activada.

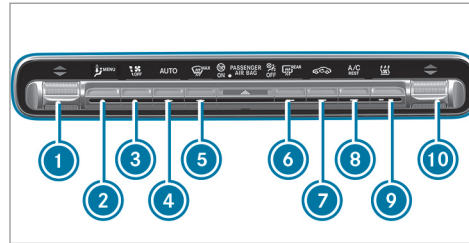

Unidad de mando de la climatización THERMATIC con calefacción independiente (ejemplo)

- ① Ajuste de la temperatura del lado del conductor
- ② Apertura/salida del menú de climatización  
Pulsación prolongada (aprox. cuatro segundos): reposición de la climatización a los ajustes básicos
- ③ Ajuste del caudal de aire o desconexión de la climatización
- ④ Regulación automática de la climatización (→ página 149)
- ⑤ Descongelación del parabrisas

- ⑥ Conexión o desconexión de la calefacción de la luneta trasera
- ⑦ Conexión o desconexión del modo de aire interior circulante (→ página 150)
- ⑧ Conexión o desconexión de la función A/C (→ página 148)  
Conexión o desconexión del calor residual (→ página 150)
- ⑨ Vehículos con unidad de mando THERMATIC o THERMOTRONIC sin calefacción independiente: conexión o desconexión de la sincronización (→ página 150)  
Vehículos con unidad de mando del THERMATIC o THERMOTRONIC con calefacción independiente: conexión o desconexión de la calefacción independiente
- ⑩ Ajuste de la temperatura del lado del acompañante

## Sinopsis de la unidad de mando para las plazas traseras

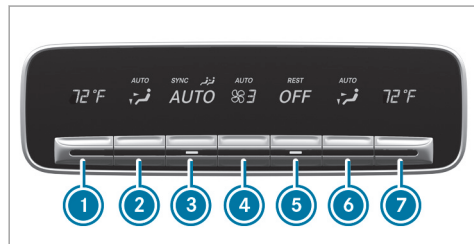

Ejemplo Estados Unidos

- ➊ Ajuste de la temperatura, lado izquierdo
- ➋ Ajuste de la distribución de aire, lado izquierdo
- ➌ Regulación automática de la climatización (→ página 149)
- ➍ Ajuste del caudal de aire
- ➎ Conexión o desconexión de la climatización (→ página 148)  
Conexión o desconexión del calor residual (→ página 151)

- ➏ Ajuste de la distribución de aire, lado derecho
- ➐ Ajuste de la temperatura, lado derecho

## Manejo de los sistemas de climatización

### Conexión/desconexión de la climatización

- ▶ **Conexión:** ajuste el caudal de aire mediante la tecla en el nivel 1 u otro superior.
- ▶ **Desconexión:** ajuste el caudal de aire mediante la tecla en el nivel 0.

Cuando la climatización está desconectada, los cristales pueden empañarse con mayor rapidez. Desconecte la climatización solo brevemente.

### Conexión o desconexión de la climatización en la parte trasera

- ▶ Pulse la tecla .
- ⓘ Si la climatización de la segunda fila de asientos está desconectada, el testigo de control está activado y en el visualizador

para las plazas traseras se muestra el aviso **OFF**.

### Conexión o desconexión de la función A/C mediante la unidad de mando de la climatización

La función A/C climatiza y seca el aire interior del vehículo.

- ▶ Pulse la tecla .

Desconecte la función A/C solo brevemente, ya que de lo contrario los cristales se pueden empañar más rápido.

Durante el modo de refrigeración puede salir agua de condensación por los bajos del vehículo. Esto no es síntoma de ningún defecto.

### Apertura del menú de climatización

#### Apertura del menú de climatización mediante el sistema multimedia

- ▶ Seleccione una de las indicaciones de temperatura en el borde inferior del visualizador de medios.

### Conexión o desconexión de la función A/C mediante el sistema multimedia

La función A/C climatiza y seca el aire interior del vehículo.

- ▶ Abra el menú de climatización (→ página 148).
- ▶ Seleccione **Primera fila de asientos**.
- ▶ Seleccione **A/C**.

### Regulación automática de la climatización

En modo automático la temperatura ajustada se regula y se mantiene constante a través del suministro de aire.

- ▶ Pulse la tecla **AUTO**.
- ▶ **Cambio al modo de funcionamiento manual:** pulse la tecla **AUTO**.





En el modo automático, puede cambiar entre cinco caudales de aire diferentes mediante la tecla . Al hacerlo, se mantiene el modo automático.

### Regulación automática de la climatización en la parte trasera

En el modo automático la temperatura ajustada se regula a través del caudal de aire y de la temperatura del aire expulsado.

- ▶ Pulse la tecla **AUTO** (→ página 148).

### Ajuste de la distribución de aire

- ▶ Abra el menú de climatización (→ página 148).
- ▶ Seleccione una fila de asientos.
- ▶ **Ajuste de la distribución de aire:** selección ,  o .
- ▶ Ajuste el caudal de aire.
- ⓘ Se pueden seleccionar varias distribuciones de aire al mismo tiempo, por ejemplo, para climatizar simultáneamente el parabrisas y el espacio reposapiés.  
La climatización del parabrisas  solo se puede seleccionar para la primera fila de asientos.

### Ajuste de la climatización para la parte trasera (sistema multimedia)

#### Ajuste de la temperatura

- ▶ Abra el menú de climatización (→ página 148).
- ▶ Seleccione **Segunda fila de asientos**.
- ▶ Ajuste la temperatura.

#### Ajuste del caudal de aire

- ▶ Abra el menú de climatización (→ página 148).
- ▶ Seleccione **Segunda fila de asientos**.
- ▶ Ajuste el caudal de aire.

### Regulación automática de la climatización para las plazas traseras

- ▶ Seleccione **REAR AUTO**.  
La climatización para las plazas traseras se regula automáticamente.

### Desconexión de la climatización para las plazas traseras

- ▶ Seleccione **REAR OFF**.  
Se apaga la climatización para las plazas traseras.

### Conexión o desconexión de la función de sincronización de la climatización mediante la unidad de mando de la climatización

Mediante la función de sincronización puede controlar la climatización de forma centralizada. El ajuste de la temperatura y de la distribución de aire del lado del conductor se adopta automáticamente en todas las zonas de climatización.

- ▶ Pulse la tecla **SYNC**.

Si se modifica el ajuste de otra zona de climatización, la función de sincronización se desconecta.

### Conexión o desconexión de la función de sincronización de la climatización mediante el sistema multimedia

Mediante la función de sincronización puede controlar la climatización de forma centralizada. Los ajustes de temperatura, caudal de aire y distribución de aire del conductor se adoptan automáticamente en todas las zonas de climatización.

- ▶ Abra el menú de climatización (→ página 148).
- ▶ Seleccione **Primera fila de asientos**.
- ▶ Seleccione **SYNC**.

### Desempañamiento de los cristales

#### Cristales empañados por dentro

- ▶ Pulse la tecla **AUTO**.
- ▶ Si los cristales continúan empañados: pulse la tecla .

#### Cristales empañados por fuera

- ▶ Conecte el limpiaparabrisas.

- ▶ Pulse la tecla **AUTO**.

### Conexión o desconexión del modo de aire interior circulante

- ▶ Pulse la tecla .  
Se hace circular el aire interior.

El modo de aire interior circulante cambia automáticamente al modo de aire exterior después de un tiempo.

- ⓘ Cuando el modo de aire interior circulante está conectado, los cristales pueden empañarse con mayor rapidez. Conecte el modo de aire interior circulante solo durante un breve espacio de tiempo.

### Conexión o desconexión del calor residual

#### Requisitos

- El vehículo está parado.

Con el calor residual del motor puede calefaccionar o ventilar el compartimento frontal del vehículo durante aproximadamente 30 minutos en función de la temperatura ajustada.

- ▶ **Conexión:** pulse la tecla .

El calor residual se desconecta automáticamente.

### Conexión o desconexión del calor residual en la parte trasera

#### Requisitos

- El vehículo está parado.

Con el calor residual del motor activado en el espacio posterior podrá calefaccionar o ventilar el espacio posterior durante aproximadamente 30 minutos.

- ▶ Pulse la tecla  (→ página 148).

### Conexión o desconexión de la ionización

La ionización mejora la calidad del aire interior. La propia ionización del aire interior tiene un olor neutro.

- ▶ Abra el menú de climatización (→ página 148).
- ▶ Seleccione **Calidad del aire**.

- ▶ Seleccione **IONIZACIÓN**.

### Sistema ambientador

#### Ajuste del sistema ambientador

#### Requisitos

- La climatización automática está conectada.
- La guantera está cerrada.

El sistema ambientador reparte un aroma agradable en el habitáculo desde un frasco situado en la guantera.

- ▶ Abra el menú de climatización (→ página 148).
- ▶ Seleccione **Calidad del aire**.
- ▶ Seleccione **AMBIENTACIÓN**.
- ▶ Pulse repetidamente hasta que quede ajustada la intensidad que desee.

### Colocación o extracción del frasco del sistema ambientador

**⚠ ADVERTENCIA** Peligro de sufrir lesiones por el perfume

Si los niños abren el frasquito, podrían beber el perfume o este podría entrar en contacto con sus ojos.

- ▶ No deje a los niños sin vigilancia en el vehículo.
- ▶ En caso de ingestión del perfume, acuda inmediatamente a un médico.
- ▶ Si el perfume entra en contacto con los ojos, enjuáguelos con agua limpia.
- ▶ Si persisten las molestias, acuda a un médico.

**INDICACIÓN ECOLÓGICA** Daños medioambientales por el desecho inadecuado de frasquitos llenos



Los frasquitos llenos no deben desecharse con la basura doméstica.



Entregue los frasquitos llenos en un punto de recogida de sustancias tóxicas.

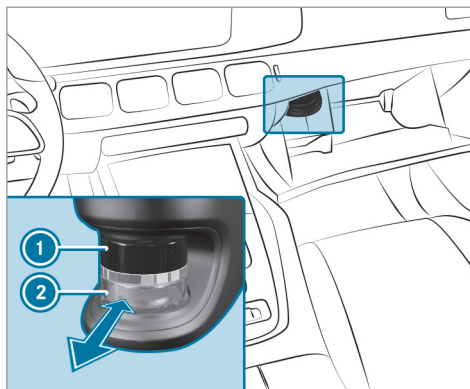

- ① Tapa
- ② Frasco

▶ **Colocación:** inserte el frasco en el soporte hasta el tope.

▶ **Extracción:** tras abrir la guantera, espere unos siete segundos y extraiga el frasco.

En caso de no utilizar las fragancias originales de Mercedes-Benz, tenga en cuenta las indica-

ciones de peligro que figuran en el embalaje del perfume.

Deseche el frasco con la fragancia original de Mercedes-Benz cuando se agote y no lo rellene.

#### Frasco listo para rellenar

- ▶ Desenrosque la tapa del frasco vacío.
- ▶ Rellene el frasco con 0.5 fl. oz. (15 ml) como máximo.
- ▶ Enrosque la tapa en el frasco.

Rellene el frasco vacío listo para rellenar con el mismo tipo de perfume. Tenga en cuenta la hoja informativa correspondiente que se adjunta al frasco.

#### Información acerca de la calefacción del parabrisas

La calefacción del parabrisas se conecta automáticamente con la tecla  activada.

Además, se conecta automáticamente en función de las necesidades.



## Difusores de ventilación

### Ajuste de los difusores de ventilación delanteros

**⚠ ADVERTENCIA** Peligro de sufrir quemaduras o de congelación por distancia a los difusores de ventilación demasiado reducida

Puede salir aire muy caliente o muy frío de los difusores de ventilación.

- ▶ Asegúrese siempre de que todos los ocupantes del vehículo mantienen una distancia suficiente de los difusores de ventilación.
- ▶ En caso necesario, dirija el flujo de aire hacia otra zona del espacio interior.

Tenga en cuenta las siguientes indicaciones para garantizar la entrada de aire del exterior al habitáculo a través de los difusores de ventilación:

- Mantenga siempre los difusores y la rejilla de ventilación del habitáculo libres de objetos.

- Mantenga libre de sedimentaciones la entrada de aire (→ página 327).
- Con los difusores de ventilación situados en posición central, se alcanza un confort de climatización óptimo.

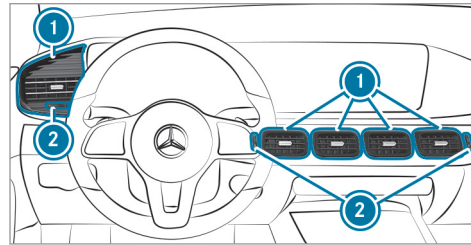

- ▶ **Apertura o cierre de los difusores centrales:** gire el regulador ② hacia arriba o hacia abajo hasta el tope.
- ▶ **Apertura o cierre de los difusores laterales:** gire el regulador ② hacia la derecha o la izquierda hasta el tope.
- ▶ **Ajuste de la orientación del flujo de aire:** gire el difusor de ventilación ① sujetándolo

por el centro hacia arriba, hacia abajo, hacia la izquierda o hacia la derecha.

### Ajuste de los difusores de ventilación traseros

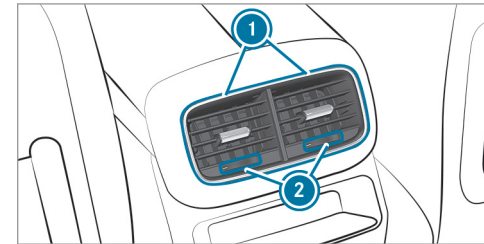

- ▶ **Apertura o cierre:** gire el regulador ② hacia la derecha o la izquierda hasta el tope.
- ▶ **Ajuste de la dirección del caudal de aire:** sujete el difusor de ventilación ① por el centro y gírelo hacia arriba, abajo, izquierda o derecha.

### Apertura o cierre del difusor de ventilación de la guantera

**!** **INDICACIÓN** Daño de objetos sensibles a la temperatura en la guantera

Debido al difusor de ventilación de la guantera, se pueden dañar los objetos sensibles a la temperatura que se guarden en ella.

- ▶ Si se calefacciona el vehículo, cierre el difusor de ventilación.
- ▶ En caso de temperaturas exteriores elevadas, abra el difusor de ventilación y conecte la función A/C.

Para que se refrigere la guantera, debe conectarse la climatización automática.

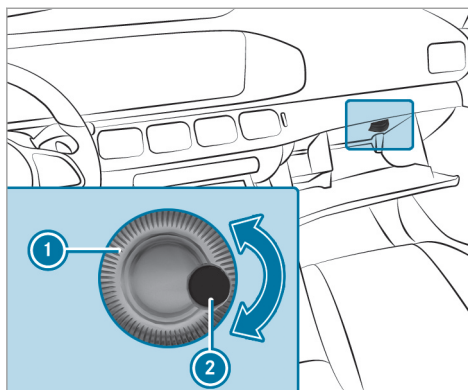

- ▶ **Apertura o cierre:** gire el regulador ① del difusor de ventilación ② a la derecha o a la izquierda.

## Conducción

### Indicaciones para vehículos Mercedes-AMG

Tenga en cuenta las indicaciones sobre los temas siguientes en las instrucciones de servicio adicionales ya que, de lo contrario, podría no reconocer situaciones de peligro.

- i La disponibilidad de algunas funciones depende del equipamiento y del modelo.
  - Arranque Emotion
  - Sistema de escape AMG Performance
  - Sistema de frenos de cerámica compuestos de alto rendimiento AMG
  - AMG ACTIVE RIDE CONTROL
  - Teclas en el volante de la dirección AMG

### Conexión de la alimentación de tensión o del encendido

**⚠ ADVERTENCIA** Peligro de accidente- y de sufrir lesiones en caso de dejar a niños sin vigilancia en el vehículo

Si deja a los niños sin vigilancia en el vehículo, estos podrían, sobre todo,

- abrir las puertas y poner en peligro a otras personas o usuarios de la vía.
- abandonar el vehículo y que otro vehículo los atropelle.
- manejar el equipamiento del vehículo y, por ejemplo, quedar atrapados.

Además, los niños podrían poner el vehículo en movimiento en caso de que, por ejemplo:

- suelten el freno de estacionamiento.
- modificaran la posición del cambio.
- arrancaran el vehículo.

▶ Nunca deje a los niños sin vigilancia en el vehículo.

- ▶ Al abandonar el vehículo, lleve siempre la llave consigo y bloquee el vehículo.
- ▶ Guarde la llave fuera del alcance de los niños.

### Requisitos

- La llave se encuentra en el vehículo y es reconocida.
- El pedal del freno no se pisa.

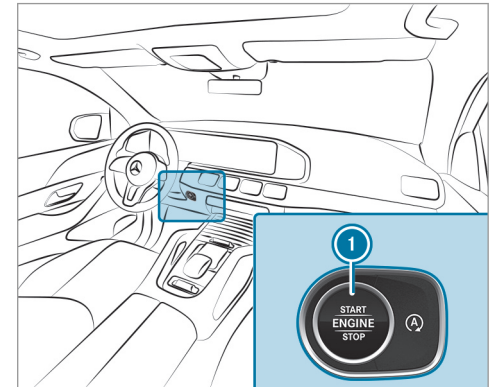

- ▶ **Conexión de la alimentación de tensión:** pulse la tecla ① una vez. Por ejemplo, puede conectar el limpiaparabrisas.

La alimentación de tensión se desconecta de nuevo si se cumplen las siguientes condiciones:

- Si abre la puerta del conductor.
- Si pulsa la tecla ① dos veces más.

- ▶ **Conexión del encendido:** pulse la tecla ① dos veces. En el cuadro de instrumentos aparecen los testigos de control.

Si se cumple una de las siguientes condiciones, se desconectará de nuevo el encendido:

- No arranca el vehículo en el transcurso de 15 minutos y el cambio está en la posición **P** o el freno de estacionamiento eléctrico está bloqueado.
- Pulsa la tecla ① una vez.

## Arranque del vehículo

### Arranque del vehículo con la tecla de arranque y parada

**⚠ PELIGRO** Peligro de muerte por los gases de escape

Los motores de combustión interna emiten gases de escape tóxicos como, porejemplo, monóxido de carbono. La inhalación de estos gases de escape es nociva y puede causar intoxicaciones.

- ▶ Nunca deje funcionar el motor y, si existe, la calefacción independiente en recintos cerrados sin ventilación suficiente.

**⚠ ADVERTENCIA** Peligro de incendio por materiales inflamables en el compartimento del motor o en el sistema de escape

Los materiales inflamables pueden encenderse.

- ▶ Por dicho motivo, compruebe regularmente que no haya objetos extraños inflamables en el compartimento del motor ni en el sistema de escape.

### Requisitos

- La llave se encuentra en el vehículo y es reconocida.
- ▶ Acople la posición **P** o **N** del cambio.
- ▶ Pise el pedal de freno y pulse la tecla ① una vez.
- ▶ Si el vehículo no se pone en marcha: desconecte los consumidores que no necesite y pulse la tecla ① una vez.
- ▶ Si el vehículo sigue sin arrancar y en el visualizador multifuncional se muestra el aviso **Guardar la llave en el compartimento señalado Ver Instruc. servicio:** arranque el vehículo con la llave en el compartimento portaobjetos (régimen de emergencia) (→ página 157).

- i** Puede parar el motor durante la marcha. Para ello, pulse la tecla **1** durante unos tres segundos o pulse tres veces en un intervalo de tres segundos la tecla **1**. Es imprescindible que tenga en cuenta las indicaciones de seguridad que figuran en el apartado "Indicaciones sobre la conducción" (→ página 161).

#### Arranque del vehículo con la llave en el compartimento portaobjetos (funcionamiento de emergencia)

Si el vehículo no se pone en marcha y en el visualizador multifuncional aparece el aviso [Guardar la llave en el compartimento señalado](#) [Ver Instruc. servicio](#), puede arrancar el vehículo en el funcionamiento de emergencia.

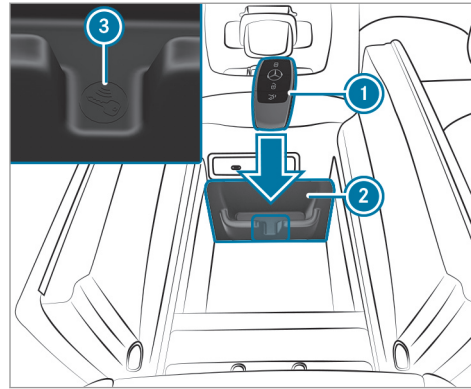

- ▶ Asegúrese de que el compartimento portaobjetos **2** esté vacío.
  - ▶ Retire la llave **1** del llavero.
  - ▶ Coloque la llave **1** en el compartimento portaobjetos **2** junto al símbolo **3**. El vehículo se pone en marcha después de un breve espacio de tiempo.
- Si extrae la llave **1** del compartimento portaobjetos **2**, el motor sigue en funciona-

miento. Si desea realizar otros arranques del vehículo, la llave **1** debe encontrarse en el compartimento portaobjetos **2** junto al símbolo **3** durante toda la marcha.

- ▶ Encargue la revisión de la llave **1** en un taller especializado cualificado.

#### Si el vehículo no arranca:

- ▶ Deje la llave **1** en el compartimento portaobjetos **2**.
  - ▶ Pise el pedal de freno y arranque el vehículo con la tecla de arranque y parada.
- i** También puede conectar la alimentación de tensión o el encendido con la tecla de arranque y parada.

## Arranque del vehículo mediante los servicios Remote Online

### Refrigeración o calefaccionado del habitáculo del vehículo antes de iniciar la marcha

Antes de arrancar, asegúrese de lo siguiente:

- Las disposiciones vigentes en el lugar de parada del vehículo permiten arrancar el motor con un smartphone.
- Es posible arrancar y poner en marcha el vehículo en el lugar de parada sin que ello implique ningún peligro.
- Hay suficiente combustible en el depósito.
- La batería de arranque tiene carga suficiente.

### Carga de la batería de arranque antes de iniciar la marcha

Si la batería del vehículo está descargada, puede recibir un mensaje en su smartphone. En ese caso, puede arrancar el vehículo con el smartphone para cargar la batería. Después de diez minutos, el vehículo se vuelve a parar automáticamente.

Antes de arrancar, asegúrese de lo siguiente:

- Las disposiciones vigentes en el lugar de parada del vehículo permiten arrancar el motor con un smartphone.
- Es posible arrancar y poner en marcha el vehículo en el lugar de parada sin que ello implique ningún peligro.
- Hay suficiente combustible en el depósito.

### Arranque del vehículo (Remote Online)

**⚠ ADVERTENCIA** Peligro de aplastamiento y de aprisionamiento debido a la puesta en marcha del motor de forma involuntaria

Si arranca el motor de forma involuntaria durante la realización de los trabajos de mantenimiento y reparación, los miembros del cuerpo podrían quedar aplastados o aprisionados.

- ▶ Asegure siempre el motor para evitar que se ponga en marcha de forma involuntaria antes de proceder a la realiza-

ción de los trabajos de mantenimiento o reparación.

### Requisitos

- La posición de aparcamiento **P** está acoplada.
- La alarma del sistema de alarma antirrobo no está activada.
- La alarma de pánico no está activada.
- Las luces intermitentes de advertencia están desconectadas.
- El capó del motor está cerrado.
- Las puertas están cerradas y bloqueadas.
- Las ventanillas y el techo corredizo están cerrados.
- ▶ Arranque el vehículo con el smartphone. Después de cada arranque del motor, el motor funciona durante diez minutos.

Puede efectuar un máximo de dos intentos de arranque seguidos. Antes de arrancar de nuevo el motor con el smartphone, el vehículo se ha de

arrancar primero una vez con la llave. Puede volver a detener el vehículo en cualquier momento.

**i** En la aplicación para smartphone encontrará más información al respecto.

### Evite el arranque del motor antes de la realización de trabajos de mantenimiento o reparación:

▶ Conecte las luces intermitentes de advertencia.

O bien:

▶ Desbloquee las puertas.

O bien:

▶ Abra una ventanilla lateral o el techo corredizo.

### Indicaciones para el rodaje

Preserve el motor durante los primeros 1000 millas (1500 km):

- Conduzca cambiando la velocidad y el número de revoluciones.
- No circule a una velocidad superior a 85 mph (140 km/h).

- Conduzca en el programa de marcha **C** o **E**.
- Cambie a una marcha superior a más tardar cuando la aguja del cuentarrevoluciones haya alcanzado el último tercio anterior a la zona roja.
- No acople manualmente una marcha inferior para frenar.
- Evite grandes esfuerzos como la marcha a pleno gas.
- No pise a fondo el pedal acelerador sobrepasando el punto de resistencia (kickdown).
- Una vez que haya superado los 1000 millas (1500 km), eleve el número de revoluciones de forma continua y acelere el vehículo a la máxima velocidad

Esto es válido asimismo cuando se sustituya el motor o piezas de la cadena cinemática.

Tenga en cuenta también las siguientes indicaciones para el rodaje:

- El sistema de sensores de algunos sistemas de marcha y de seguridad de marcha se ajusta automáticamente durante un determi-

nado recorrido tras la entrega del vehículo o de una reparación. El sistema no alcanza su eficacia completa hasta que no haya finalizado este proceso de reprogramación.

- Los forros de freno, discos de freno y neumáticos nuevos o sustituidos alcanzan un efecto de frenado y adherencia óptimos una vez que se han recorrido algunos cientos de kilómetros. Compense el menor efecto de frenado pisando con más fuerza el pedal de freno.

### Indicaciones sobre la aceleración optimizada

Cuando se cumplen todos los requisitos y condiciones para la activación necesarios, puede alcanzarse la mejor aceleración posible del vehículo desde la posición de parada.

No emplee la aceleración optimizada en la vía pública. Algunas ruedas podrían patinar y el vehículo podría derrapar. Aumenta el peligro de que el vehículo derrape y de sufrir un accidente.

Es imprescindible que tenga en cuenta las indicaciones de seguridad y la información sobre el sistema ESP® (→ página 194).

### Arranque con aceleración optimizada

**⚠ ADVERTENCIA** Peligro de derrape y accidente al patinar las ruedas

Si arranca con aceleración optimizada, algunas ruedas podrían patinar y el vehículo podría derrapar.

¡Si el ESP® está desconectado, existe un mayor peligro de derrape y accidente!

- ▶ Asegúrese de que no haya ninguna persona u objetos alrededor del vehículo.

#### Requisitos

- El vehículo está en marcha (→ página 159).
- El vehículo y los neumáticos se encuentran en un estado correcto.
- Se encuentra en una calzada firme.
- El motor y el cambio están a temperatura de servicio.

**!** **INDICACIÓN** Desgaste incrementado por aceleración optimizada

Al ponerse en movimiento con aceleración optimizada todos los componentes de la cadena cinemática se ven sometidos a una carga muy alta.

Esto puede provocar un desgaste elevado de los componentes.

- ▶ No arranque constantemente con aceleración optimizada.

- ▶ Acople la posición de marcha **D** (→ página 177).
- ▶ Coloque el volante de la dirección en la posición de marcha en línea recta.
- ▶ Seleccione el programa de marcha más deportivo disponible **S+** o **S** (→ página 173).
- ▶ Desconecte el sistema ESP® (→ página 197).
- ▶ Pise y mantenga pisado firmemente el pedal de freno con el pie izquierdo.

- ▶ Pise a fondo el pedal acelerador con el pie derecho.
- ▶ Al cabo de como máximo de cinco segundos, retire el pie izquierdo uniformemente del freno, sin dejar de pisar el pedal acelerador. El vehículo arranca con la máxima aceleración.
- ▶ Conecte el sistema ESP® en cuanto finalice el proceso de aceleración.

#### Finalización de la aceleración optimizada

- ▶ Retire el pie del pedal acelerador.
- ▶ Conecte de nuevo el sistema ESP®.
- ⓘ Tras la puesta en marcha con una aceleración optimizada, los componentes de la cadena cinemática pueden estar sobrecalentados. Así, los valores de aceleración optimizados, bajo determinadas circunstancias, pueden volver a alcanzarse tras algunos minutos.



## Indicaciones sobre la conducción

### **⚠ ADVERTENCIA** Peligro de accidente por objetos en el espacio reposapiés del conductor

Los objetos que haya en el espacio reposapiés del conductor pueden limitar el recorrido del pedal o bloquear un pedal pisado a fondo.

Esto pone en peligro la seguridad vial y de funcionamiento del vehículo.

- ▶ Coloque todos los objetos en un lugar seguro dentro del vehículo para que no vayan a parar al espacio reposapiés del conductor.
- ▶ Fije siempre las alfombrillas correctamente para garantizar que haya suficiente espacio libre para los pedales.
- ▶ No utilice alfombrillas sueltas ni apile varias alfombrillas.

### **⚠ ADVERTENCIA** Peligro de accidente debido a un calzado inadecuado

Un calzado inadecuado puede ser, p.ej.:

- Zapatos con suelas de plataforma
- Zapatos de tacón alto
- Pantuflas

- ▶ Lleve siempre un calzado adecuado para poder manejar los pedales con seguridad.

### **⚠ ADVERTENCIA** Peligro de accidente con el encendido desconectado durante la marcha

Si desconecta el encendido durante la marcha, las funciones relevantes desde el punto de vista de la seguridad están limitadas o ya no están disponibles.

Entonces necesita mucha más fuerza para, p. ej., girar y frenar.

- ▶ Durante la marcha no desconecte el encendido.

### **⚠ PELIGRO** Peligro de muerte por los gases de escape

Los motores de combustión interna emiten gases de escape tóxicos como, porejemplo, monóxido de carbono. La inhalación de estos gases de escape es nociva y puede causar intoxicaciones.

- ▶ Nunca deje funcionar el motor y, si existe, la calefacción independiente en recintos cerrados sin ventilación suficiente.

### **⚠ ADVERTENCIA** Peligro de derrape y de accidente debido a un acoplamiento de marcha inferior al circular sobre calzadas resbaladizas

Si acopla una marcha descendente al circular sobre una calzada resbaladiza para incrementar el efecto de frenado del motor, las ruedas propulsoras pueden perder la adherencia.

- ▶ No acople una marcha inferior para incrementar el efecto de frenado del

motor al circular sobre calzadas resbaladizas.

**⚠ PELIGRO** Peligro de muerte por gases de escape tóxicos

Si la salida de escape está bloqueada o no es posible tener suficiente ventilación, pueden introducirse en el vehículo gases de escape tóxicos, especialmente, monóxido de carbono. Este es el caso, por ejemplo, si el vehículo se queda atascado en la nieve.

- ▶ Si el motor o la calefacción independiente están funcionando, mantenga la salida de escape y la zona que rodea al vehículo limpia de nieve.
- ▶ Para garantizar la entrada de suficiente aire del exterior, abra una ventanilla del lado del vehículo opuesto al viento.

**⚠ ADVERTENCIA** No consuma ni alcohol ni drogas si conduce, y no deje que otra persona conduzca si ha ingerido alcohol o drogas.

El consumo de alcohol y/o drogas y la conducción representan una combinación muy peligrosa. Incluso pequeñas cantidades de alcohol y drogas pueden disminuir sus reflejos, la percepción y su capacidad de raciocinio.

Las probabilidades de sufrir un accidente grave o incluso mortal aumentan considerablemente cuando conduce después de haber ingerido alcohol o drogas.

- ▶ Durante la marcha no beba alcohol ni tome drogas y no permita que otras personas que han bebido alcohol y han tomado drogas conduzcan.

**⚠ ADVERTENCIA** Peligro de accidente por sistema de frenos sobrecalentado

Si deja reposar el pie sobre el pedal de freno durante la marcha, el sistema de frenos se puede sobrecalentar.

Con ello, la distancia de frenado se prolonga y el sistema de frenos podría incluso fallar.

- ▶ No utilice nunca el pedal de freno como reposapiés.
- ▶ Durante la marcha no pise el pedal de freno y el pedal acelerador simultáneamente.

**! INDICACIÓN** Avería del motor por número de revoluciones del motor demasiado elevado

Si circula en el margen de sobregiro, provoca daños al motor.

- ▶ No circule en el margen de sobregiro.

**!** **INDICACIÓN** Desgaste de los forros de freno por pisar el pedal de freno de forma prolongada

- ▶ Durante la marcha no pise el pedal de freno de forma prolongada.
- ▶ Acople con anticipación una marcha inferior para utilizar el efecto de frenado del motor.

**!** **INDICACIÓN** Daño de la cadena cinemática y del motor al arrancar

- ▶ No caliente el motor dejándolo funcionar parado. Póngase en marcha inmediatamente.
- ▶ Evite circular a un régimen de revoluciones elevado y a pleno gas hasta que el motor haya alcanzado la temperatura de servicio.

**!** **INDICACIÓN** Daño del catalizador por combustible sin quemar

El motor funciona de forma irregular, con fallos intermitentes de encendido.

Podría llegar combustible sin quemar al catalizador.

- ▶ Acelere solo ligeramente.
- ▶ Encargue inmediatamente la reparación de la avería en un taller especializado.

#### **Indicaciones sobre la conducción por calzadas sobre las que se ha esparcido sal**

El efecto de frenado es limitado en calzadas sobre las que se ha esparcido sal.

Por ello, tenga en cuenta las siguientes indicaciones:

- La distancia de frenado se puede alargar considerablemente o se puede efectuar el frenado por un solo lado debido a la capa de sal formada sobre los discos y los forros de freno.

- Mantenga una distancia de seguridad especialmente grande con respecto al vehículo precedente.

Elimine la capa de sal de la siguiente manera:

- Frene de vez en cuando teniendo en cuenta la situación del tráfico.
- Pise el pedal de freno con cuidado al finalizar un trayecto y al comenzar una nueva marcha.

#### **Indicaciones sobre el aquaplaning**

A partir de cierto nivel de agua sobre la calzada puede producirse aquaplaning.

Tenga en cuenta, si conduce con fuertes precipitaciones o en condiciones que favorezcan el aquaplaning, las siguientes indicaciones:

- Reduzca la velocidad.
- Evite las rodadas.
- Evite los movimientos rápidos con el volante.
- Frene con cuidado.

**i** Tenga en cuenta también las indicaciones sobre la comprobación regular de ruedas y neumáticos (→ página 358).

### Indicaciones sobre travesías de cursos de agua en la calzada

El agua que penetre en el vehículo puede dañar el motor, el sistema eléctrico y el cambio.

El tubo de aspiración del motor también podría aspirar el agua y causar una avería del motor.

Tenga en cuenta las siguientes indicaciones si debe circular atravesando agua:

- Tenga en cuenta la profundidad de vadeo máxima permitida (→ página 408).
- Conduzca como máximo a una velocidad de 6 mph (10 km/h); de lo contrario, el agua puede penetrar en el habitáculo o el compartimento del motor.
- Los vehículos precedentes o que circulan en dirección contraria pueden generar olas, con lo cual se puede exceder el nivel del agua máximo permitido.

Después de un vadeo, los frenos tienen un menor efecto de frenado. Frene el vehículo cuidadosamente y teniendo en cuenta el tráfico hasta que se vuelva a alcanzar el efecto de frenado máximo.

### Indicaciones sobre la conducción por terreno no asentado

**⚠ ADVERTENCIA** Peligro de accidente al no respetar la línea de la pendiente en las laderas

Si se desplaza de forma inclinada o gira en una ladera, el vehículo puede resbalar lateralmente, volcarse y darse la vuelta.

▶ Desplazarse siempre en una ladera por la línea de pendiente (en línea recta hacia arriba o hacia abajo) y sin girar.

**⚠ ADVERTENCIA** Peligro de incendio debido a materiales inflamables en las piezas calientes del sistema de escape

Si los materiales inflamables, porejemplo, hojas, hierba o ramas, entran en contacto con piezas calientes del sistema de escape, dichos materiales pueden inflamarse.

▶ Compruebe de forma regular los bajos del vehículo al circular por caminos no asfaltados o terrenos no asentados.

- ▶ En particular, quite las partes atrapadas de las plantas u otros materiales inflamables.
- ▶ En caso de daños, avise de inmediato a un taller especializado cualificado.

Durante la marcha por terreno no asentado puede penetrar, por ejemplo, arena, barro y agua en los frenos, puede que también mezclados con aceite. Esto puede conllevar una reducción del efecto de frenado o un fallo total de los frenos, también debido al aumento del desgaste. El comportamiento de frenado varía en función del material que ha penetrado. Limpie los frenos después de la marcha por terreno no asentado. Si a continuación nota una reducción del efecto de frenado o percibe ruidos de arrastre, encargue de inmediato la revisión del sistema de frenos en un taller especializado cualificado. Adapte el estilo de conducción al comportamiento de frenado modificado.

**!** **INDICACIÓN** Daños debidos a la conducción por encima de obstáculos

El vehículo se puede dañar:

- al subirse a bordillos de la acera altos o caminos sin pavimentar
  - por conducción rápida por encima de obstáculos como bordillos de la acera, badenes reductores de velocidad o baches
  - por objetos pesados que golpean los bajos del vehículo o las piezas del tren de rodaje
- ▶ No conduzca por encima de obstáculos que puedan dañar el vehículo.
  - ▶ Compruebe con regularidad que el vehículo no tiene daños durante marchas por terrenos no asentados.
  - ▶ Adapte la velocidad de marcha a las condiciones de la calzada.
  - ▶ Avise de inmediato a un taller especializado cualificado en caso de daños.

**🔥** **INDICACIÓN ECOLÓGICA** Daños medioambientales por no tener en cuenta las señales de prohibición

La protección medioambiental tiene preferencia. Respeta la naturaleza.

- ▶ Es imprescindible que tenga en cuenta las señales de prohibición.

### Lista de comprobación antes de la marcha por terreno no asentado

Revise los siguientes puntos antes de cada marcha por terreno no asentado:

- Nivel de combustible
- Nivel del aceite de motor: rellene de aceite de motor hasta el máximo para garantizar una capacidad ascensional completa (→ página 323).
- Herramientas para cambio de rueda y rueda de repuesto
- Llantas y neumáticos

- ① Para recibir información sobre el reequipamiento con neumáticos todoterreno, consulte a un taller especializado cualificado.

### Conducción por terreno no asentado

Lea esta sección con detenimiento antes de circular con el vehículo por terreno no asentado. Circule primero por terrenos no asentados más fáciles a modo de ejercicio.

- Tenga en cuenta las indicaciones relativas al sistema ABS para todoterreno (→ página 194).
- En caso necesario, ante un terreno no asentado seleccione el programa de marcha  (→ página 173).
- Seleccione una altura del vehículo adecuada para el terreno no asentado por el que desea circular (→ página 234). Asegúrese siempre de que exista una altura libre sobre el suelo que sea suficiente para evitar causar daños en el vehículo.
- Circule por declives y taludes solo con el motor en marcha y una marcha acoplada. Tenga en cuenta las indicaciones sobre la conducción por montaña.

- No circule por terrenos desconocidos que no sean visibles y permanezca en los caminos señalizados.
- Mantenga siempre las puertas y las ventanas cerradas durante la marcha.
- Desconecte el asistente activo de distancia DISTRONIC y el TEMPOMAT.
- Adapte su comportamiento de marcha al terreno.
- No utilice la función HOLD en pendientes o declives pronunciados con suelo resbaladizo o no asentado.

### Conducción por terrenos arenosos

Tenga en cuenta adicionalmente las siguientes indicaciones al circular por terreno arenoso:

- Seleccione el programa de conducción .
  - Seleccione una altura del vehículo más elevada.
  - Acople una marcha inferior.
  - Para vencer la resistencia a la rodadura, circule con fluidez; de lo contrario, el vehículo podría quedar atrapado.
- En la medida de lo posible, circule siguiendo las rodadas de los otros vehículos. Asegúrese que se cumplan los siguientes requisitos:
    - Las rodadas no son demasiado profundas.
    - La arena es suficientemente consistente.
    - La altura libre sobre el suelo es suficiente.

### Travesía de cursos de agua

En caso de vadeos, tenga en cuenta adicionalmente las siguientes indicaciones:

- Circule, como máximo, a 6 mph (10 km/h).
- Tenga en cuenta la profundidad de vadeo máxima permitida (→ página 408).
- Desconecte la climatización automática (→ página 149).
- Procure que no se forme ninguna ola delante del vehículo durante la marcha.
- No se detenga en el agua y no pare el motor. Asegúrese de que la función de parada y

arranque ECO esté desconectada (→ página 168).

### Conducción por montaña

En caso de conducción por montaña, tenga en cuenta adicionalmente las siguientes indicaciones:

- Observe los valores respecto al ángulo de ataque/de salida y a la capacidad ascensional máxima (→ página 408).
- Evite números de revoluciones del motor elevados.
- Si circula cuesta abajo, utilice la fuerza de frenado del motor.
- Al circular por pendientes o declives largos y pronunciados, acople una marcha inferior.
- Antes de bajar una pendiente, en caso necesario acople el sistema DSR (→ página 212).

### Lista de comprobación tras la marcha por terreno no asentado

El vehículo se ve sometido a mayores esfuerzos al circular por terreno no asentado en comparación con el servicio normal en carretera. Después de cada marcha por terreno no asentado,

compruebe que el vehículo no esté dañado ni contenga cuerpos extraños. Los cuerpos extraños en las ruedas o en la cadena cinemática pueden provocar desequilibrios y, en consecuencia, vibraciones.

- Si está seleccionado el programa de conducción : seleccione otro programa de conducción.
- Desconecte el sistema DSR.
- Baje de nuevo la altura del vehículo a una altura adecuada para las condiciones de la calzada, por ejemplo, a nivel normal.
- Seque los frenos frenando el vehículo después de efectuar una travesía de cursos de agua.
- Compruebe el efecto de frenado del freno de servicio después de haber bajado una pendiente prolongada.
- Limpie los siguientes componentes después de cada marcha por terreno no asentado:
  - Número de matrícula
  - Faros y luz de posición trasera
  - Neumáticos, ruedas y pasarruedas

- Bajos del vehículo
- Encargue la revisión y la limpieza de los siguientes componentes después de marchas por arena, barro, agua o gravilla:
  - Discos de freno y forros de freno
  - Llantas y neumáticos
  - Articulaciones del eje

### Función de parada y arranque ECO

#### **Funcionamiento de la función de parada y arranque ECO**

 En función de la motorización, la función de parada y arranque ECO no está disponible en todos los programas de marcha. Tenga en cuenta las indicaciones de estado al respecto en el visualizador multifuncional.

Si se cumplen todas las condiciones del vehículo para la parada automática del motor, el motor se para automáticamente en las siguientes situaciones:

- Se detiene el vehículo en la posición del cambio **D** o **N**.

#### **• Vehículos con red de a bordo de 48 V:**

Pisa el pedal de freno a una velocidad reducida.

Cuando el sistema detecta una de las siguientes situaciones, el motor no se detendrá:

- Se para en una señal de stop y no hay ningún vehículo delante de usted.
- El vehículo que se había detenido delante de usted se vuelve a poner en marcha.
- Maniobra con el vehículo, gira bruscamente el volante o acopla la marcha atrás.





 Si el sistema ha detectado un inhibidor de parada inteligente, porejemplo una señal de stop, el motor no se detendrá. Si activa la función HOLD o acopla la posición de aparcamiento **P**, se puede parar el motor a pesar del elemento inteligente de bloqueo.

El motor se pone en marcha de nuevo automáticamente en los siguientes casos:

- Si acopla la posición del cambio **D** o **R**.
- Si pisa el pedal acelerador.

- Si el vehículo requiere un arranque automático del motor.
- Suelta el pedal de freno.
- **Vehículos con red de a bordo de 48 V:**
  - Suelta el pedal de freno en declives y el vehículo no empieza a rodar.
  - El vehículo rueda en declives y no cambia al modo de planeo automáticamente a partir de 15 mph (20 km/h).

Indicadores de la función de parada y arranque ECO en el visualizador multifuncional:

- El símbolo  (verde) aparece en reposo: el motor se ha detenido a través de la función de parada y arranque ECO.
- El símbolo  (amarillo) aparece en reposo: no se han cumplido todas las condiciones del vehículo para la parada del motor.
- Ni el símbolo  ni  aparecen en reposo: se ha detectado un elemento inteligente de bloqueo de parada del motor, p.ej., una señal de stop.

- El símbolo  aparece: la función de parada y arranque ECO está apagada o se ha producido un error.

Si abandona el vehículo cuando el motor se haya parado mediante la función de parada y arranque ECO, suena una señal acústica de advertencia y el motor no arranca de nuevo. Además en el visualizador multifuncional aparece el siguiente aviso:

Vehículo preparado marcha Desconectar el encendido antes de abandonarlo

Si no desconecta el encendido, se desconecta automáticamente al cabo de tres minutos.

### Desconexión o conexión de la función de parada y arranque ECO

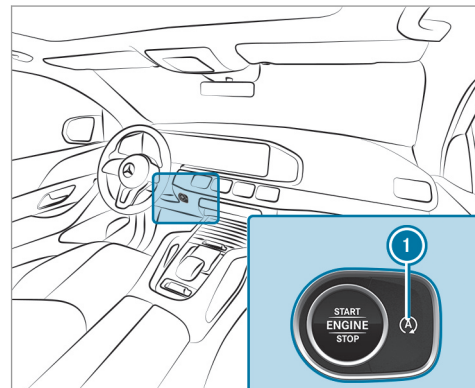

- ▶ Pulse la tecla . Al desconectar o conectar la función de parada y arranque ECO aparece una indicación en el cuadro de instrumentos.



- ❗ Si la función de parada y arranque ECO no está activada, la indicación  aparece permanentemente en el cuadro de instrumentos.

### Funcionamiento de la indicación ECO

La indicación ECO suma su comportamiento de marcha de principio a fin del recorrido y contribuye a una forma de conducir de consumo optimizado.

Puede influir en el consumo de la siguiente forma:

- conduciendo de forma previsor
- conduciendo en el programa de conducción 
- teniendo en cuenta las recomendaciones de cambio de marcha

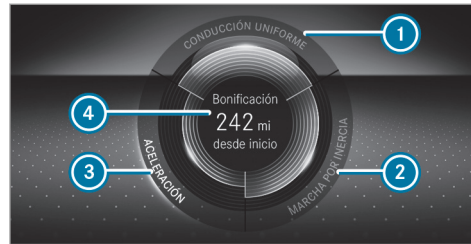

La inscripción del segmento se ilumina en color claro, el borde exterior se ilumina y el segmento se rellena al conducir de la siguiente forma:

- ① a velocidad constante
- ② con deceleración gradual y marcha en vacío
- ③ con aceleración moderada

La inscripción del segmento se vuelve gris, el borde exterior se oscurece y el segmento se vacía al conducir de la siguiente forma:

- ① oscilaciones de velocidad
- ② al frenar bruscamente
- ③ con aceleración deportiva

La indicación ECO le indica si ha conducido con un estilo de consumo optimizado:

- Los tres segmentos se llenan simultánea y completamente.
- El área que rodea los tres segmentos se enciende.

En el centro de la indicación ④ se muestra la autonomía adicional que ha conseguido gracias a su estilo de conducción respecto a un conductor con un estilo de conducción muy deportivo. Esta autonomía no se corresponde con un ahorro de consumo fijo.

### Funcionamiento del asistente ECO

#### Vehículos con red de a bordo de 48 V (tecnología EQ Boost):

El asistente ECO evalúa datos sobre el recorrido previsto del vehículo. Gracias a ello, el sistema puede ayudar a ahorrar combustible, recuperar energía y a adaptar el modo de conducir de forma óptima al recorrido de la ruta. Si el sistema ha detectado un evento en la ruta, por ejemplo, una limitación de velocidad o una

rotonda, este se muestra en el visualizador multifunción. Se pueden mostrar los siguientes símbolos:

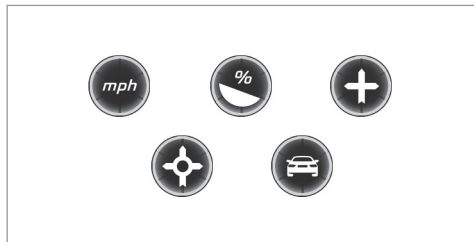

Ejemplos de evento en la ruta

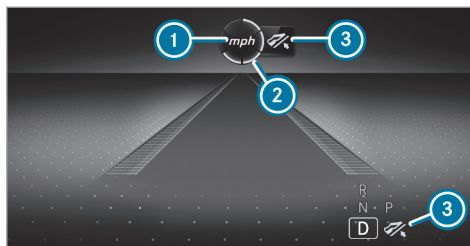

- 1 Evento en la ruta
- 2 Indicación de distancia hasta el evento en ruta
- 3 Requerimiento "Levantar el pie del acelerador"

Los segmentos de la indicación de distancia ② muestran la distancia hasta el evento en ruta de la siguiente forma:

- Pocos segmentos iluminados: el evento está cerca.
- Muchos segmentos iluminados: el evento está más lejos.

En cuanto el vehículo se acerque al evento, el asistente ECO calcula la velocidad ideal para ahorrar el máximo de combustible y recuperar el máximo de energía basándose en la distancia, la velocidad y la pendiente. En el visualizador multifunción se muestra el aviso **Levantar pie de acelerador** ③. Los primeros segmentos delante del vehículo aparecen en verde. Los demás segmentos permanecen, en principio, de color blanco. Si levanta el pie del acelerador a tiempo, los demás segmentos empiezan a aparecer en verde uno detrás de otro hasta alcanzar el evento indicado. La cadena cinemática se ajusta al máximo ahorro de combustible. La batería se carga mediante la recuperación. La recuperación se adapta al programa de conducción seleccionado.

Una vez dejado atrás el evento, este todavía se muestra brevemente. Si no se responde a la solicitud **Levantar pie de acelerador**, los segmentos permanecen de color blanco.

Ante el evento de un vehículo precedente, todos los segmentos se vuelven verdes de inmediato al responder a la solicitud **Levantar pie de acelerador**.

Con el asistente ECO activo en el programa de conducción [E], se muestra el símbolo ③ en el visualizador multifunción y en el Head-up-Display junto a la posición del cambio [D]. Este símbolo ③ aparece también si no está seleccionado el gráfico de asistencia.

Si el sistema no interviene ante el evento en ruta, no se muestra ninguna indicación. El sistema está conectado en modo pasivo.

El asistente ECO solo está activo en los programas de conducción [E] y [C].

### Límites del sistema

Con un guiado activo, el asistente ECO puede funcionar con mayor exactitud si se respeta el trayecto. La función básica se da también sin guiado activo. No se pueden prever todas las indicaciones y situaciones del tráfico. La calidad depende del material cartográfico.

El asistente ECO es solo un medio auxiliar. La responsabilidad sobre la distancia de seguridad, la velocidad a la que se circula y el frenado a tiempo recae en el conductor. El conductor debe estar siempre preparado para frenar, tanto si el sistema interviene como si no.

La operatividad del sistema puede verse limitada o el sistema puede dejar de funcionar en las siguientes situaciones:

- Si la visibilidad es mala, por ejemplo, en caso de iluminación insuficiente de la calzada, si se suceden tramos sombreados en la calzada o en caso de lluvia, nieve, niebla o fuertes salpicaduras de agua.
- En caso de deslumbramiento, por ejemplo, a causa de los vehículos que circulan en sentido contrario, por irradiación solar directa o por reflejos.
- Si el parabrisas está sucio en la zona de la cámara multifunción o si la cámara está empañada, dañada o cubierta.
- Si las señales de tráfico no se distinguen bien, por ejemplo, por suciedad, por estar cubiertas, por nieve o por una iluminación insuficiente.
- Si la información del mapa de carreteras digital del sistema de navegación es incorrecta o no está actualizada.

- Si la señalización es confusa, por ejemplo, señales de tráfico en obras o carriles contiguos.

### Interruptor DYNAMIC SELECT

#### Funcionamiento del interruptor DYNAMIC SELECT

#### ! INDICACIÓN Vehículos Mercedes-AMG

▶ Tenga en cuenta las indicaciones contenidas en las instrucciones adicionales. De lo contrario, podría no reconocer situaciones de peligro.

- ① En función de la motorización y el equipamiento, el vehículo dispone de distintos programas de conducción.

Con el interruptor DYNAMIC SELECT puede cambiar entre los siguientes programas de conducción.

En el visualizador multifunción del ordenador de a bordo se muestra el programa de conducción seleccionado.

**I\*** Individual

- ajustes individuales

**S\*** Sport+

- Conducción especialmente deportiva
- se acentúa el comportamiento sobrevirador o subvirador propio del vehículo para un estilo de conducción más activo
- adecuado solo si las condiciones de la calzada son propicias, la calzada está seca y la visibilidad del recorrido es óptima

**S** Sport

- sigue ofreciendo un dimensionamiento especialmente estable, aunque más bien deportivo
- permite a los conductores con ambiciones deportivas un estilo de conducción más activo
- adecuado solo si las condiciones de la calzada son propicias, la calzada está seca y la visibilidad del recorrido es óptima

**C** Comfort

- conducción confortable y de consumo optimizado
- compromiso en lo relativo a la tracción y la estabilidad
- recomendado para todas las condiciones de la calzada

**E** Eco

- conducción de consumo especialmente optimizado
- compromiso en lo relativo a la tracción y la estabilidad
- recomendado para todas las condiciones de la calzada

**CV** Curve

- disponible solamente para vehículos con E-ACTIVE BODY CONTROL
- conducción confortable con función de inclinación activa en curvas
- compromiso en lo relativo a la tracción y la estabilidad

- recomendado para todas las condiciones de la calzada

**i** En función de la situación y durante un período breve, se pueden desconectar los cilindros en los programas de marcha **E** y **C**, dependiendo de la motorización.

Los siguientes sistemas modifican sus características en función del programa de conducción:

- Accionamiento
  - Gestión del motor y del cambio
  - Asistente activo de distancia DISTRONIC
- ESP®
- **Vehículos con AIRMATIC o E-ACTIVE BODY CONTROL:**
  - Armonización del tren de rodaje
  - Altura del vehículo
- Servoasistencia

### Información sobre la indicación de la carga sobre el techo

Determinados programas de conducción y ajustes del sistema ESP® no son adecuados para el transporte de una carga sobre el techo.

Si se ajusta o se selecciona uno de estos progra-



mas de conducción, aparece el símbolo como advertencia. Si se muestra este símbolo, el programa de conducción seleccionado no está concebido para la conducción con carga sobre el techo.

Esto se aplica a los siguientes programas de conducción:

- Programa de conducción **Sport**
- Programa de conducción **Sport +**
- Programa de conducción **Individual** con ajuste del sistema ESP® Sport o Sport+

**i** El símbolo también se muestra en las siguientes situaciones:

- En los temas, si hay guardado un programa de conducción correspondiente.

Para más información sobre los temas, vea .

- Cuando se restablece la indicación, si el último programa de conducción activo no es adecuado para el transporte de una carga sobre el techo.

Para obtener más información sobre el restablecimiento de la indicación, vea (→ página 174).

### Selección del programa de conducción

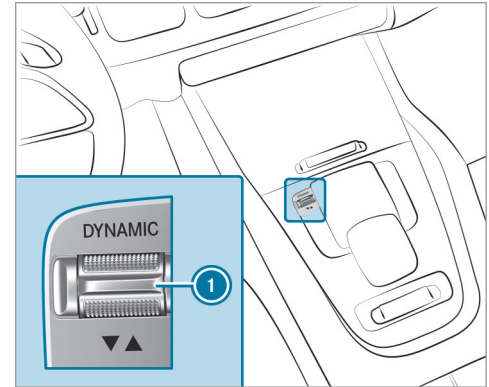

- ▶ Deslice el interruptor DYNAMIC SELECT **1** hacia delante o hacia atrás. En el visualizador multifunción se muestra el programa de conducción seleccionado.

## Configuración de DYNAMIC SELECT (sistema multimedia)

Sistema multimedia:

→  ▶ Ajustes ▶ Vehículo  
▶ DYNAMIC SELECT

### Ajuste del programa de conducción I

- ▶ Seleccione [Configurac. Individual](#).
- ▶ Seleccione y ajuste una categoría.

### Conexión o desconexión del restablecimiento de la indicación

- ▶ Active o desactive la opción [Preguntar al arrancar](#).

**Función activada:** en el siguiente arranque del vehículo aparece la pregunta de si se debe restablecer el último programa de conducción activo. Si la función de parada y arranque ECO estaba desactivada, aparece además la pregunta de si la función debe permanecer desactivada.

- ① La pregunta aparece solo si los últimos ajustes activos difieren de los ajustes estándar.

**Función desactivada:** en el siguiente arranque del vehículo se ajusta automáticamente el programa de conducción . La función de parada y arranque ECO se activa automáticamente.

- ① Esta función debe activarse por separado para cada perfil de usuario. Solo si se activa esta función, se guarda el programa de conducción y el ajuste de parada y arranque ECO de la última marcha para el perfil de usuario correspondiente.

## Visualización de los datos del vehículo

Sistema multimedia:

→  ▶ Información

- ▶ Seleccione [Vehículo](#).  
Se muestran los datos del vehículo.

## Visualización de los datos del motor

Sistema multimedia:

→  ▶ Información

- ▶ Seleccione [Motor](#).  
Se muestran los datos del motor.
- ① Los valores (máximos) reales que se pueden alcanzar para la potencia del motor y el par motor pueden diferir de los valores certificados dentro de las tolerancias permitidas de acuerdo con las especificaciones del país (base: CEPE n.º 85 o especificaciones del país).

Las magnitudes de influencia son, por ejemplo:

- Altitud sobre el nivel del mar
- Calidad del combustible
- Temperatura exterior
- Temperatura de servicio del motor

- ❶ Los valores mostrados se proporcionan exclusivamente a título orientativo. Los valores que se muestran en el visualizador de medios para la potencia del motor y el par motor pueden diferir de los valores reales.

### Visualización de la indicación del consumo

Sistema multimedia:

→  → Información

- ▶ Seleccione **Consumo**.  
Se visualizan las cantidades de consumo actuales y de promedio.

### Cambio automático

#### Palanca selectora DIRECT SELECT

#### Funcionamiento de la palanca selectora DIRECT SELECT

- ⚠ **ADVERTENCIA** Peligro de accidente debido a un acoplamiento inadecuado

Si el número de revoluciones del motor se encuentra por encima del número de revoluciones de ralentí y acopla la posición del cambio **D** o **R**, el vehículo podría acelerar de forma brusca.

- ▶ Al acoplar la posición del cambio **D** o **R**, pise siempre firmemente el pedal del freno y no acelere simultáneamente.

- ⚠ **ADVERTENCIA** Peligro de accidente- y de sufrir lesiones en caso de dejar a niños sin vigilancia en el vehículo

Si deja a los niños sin vigilancia en el vehículo, estos podrían, sobre todo,

- abrir las puertas y poner en peligro a otras personas o usuarios de la vía.
- abandonar el vehículo y que otro vehículo los atropelle.
- manejar el equipamiento del vehículo y, por ejemplo, quedar atrapados.

Además, los niños podrían poner el vehículo en movimiento en caso de que, por ejemplo:

- suelten el freno de estacionamiento.
  - modificaran la posición del cambio.
  - arrancaran el vehículo.
- ▶ Nunca deje a los niños sin vigilancia en el vehículo.
  - ▶ Al abandonar el vehículo, lleve siempre la llave consigo y bloquee el vehículo.

- ▶ Guarde la llave fuera del alcance de los niños.

Con la palanca selectora DIRECT SELECT puede cambiar la posición del cambio. La posición del cambio actual se muestra en el visualizador multifunción.

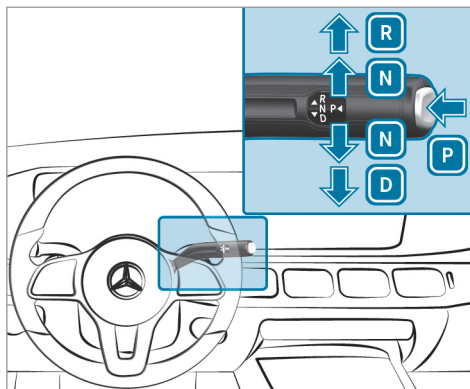

- P** Posición de aparcamiento
- R** Marcha atrás
- N** Punto muerto
- D** Posición de marcha

#### Acoplamiento de la marcha atrás R

- ▶ Pise el pedal de freno y presione la palanca selectora DIRECT SELECT hacia arriba hasta superar el primer punto de resistencia.

#### Acoplamiento del ralentí N

- ▶ Pise el pedal de freno y presione la palanca selectora DIRECT SELECT hacia arriba o hacia abajo hasta alcanzar el primer punto de resistencia.
- i** Para acoplar el ralentí **N** con el encendido conectado, presione la palanca selectora hacia arriba o hacia abajo durante varios segundos hasta que se alcance la primera resistencia.

Si a continuación suelta el pedal de freno, puede desplazar el vehículo sin dificultad, por ejemplo, empujarlo o remolcarlo.

**Si el cambio automático debe mantenerse en ralentí **N**, incluso con el encendido desconectado o al abrir la puerta del conductor, proceda de la siguiente manera:**

- ▶ Pise el pedal de freno y acople el punto muerto **N** con el vehículo parado. En el cuadro de instrumentos se muestra el aviso **Posición N activada permanentemente Peligro de desplazamiento**.
- ▶ Suelte el pedal de freno.



▶ Desconecte el encendido.

- ⓘ Si a continuación abandona el vehículo y deja la llave en el mismo, el cambio automático se mantiene en la posición de ralentí **N**.

El acoplamiento automático de la posición de aparcamiento **P** se vuelve a activar en cuanto se cumple una de las siguientes condiciones:

- Cambia a la posición del cambio **D** o **R**.
- Pulsa la tecla **P**.

### Acoplamiento de la posición de aparcamiento P

- ▶ Tenga en cuenta las indicaciones sobre el estacionamiento del vehículo (→ página 183).
- ▶ Presione el pedal de freno hasta que el vehículo esté parado.
- ▶ Con el vehículo parado, pulse la tecla **P**. Cuando se muestra la indicación de la posición del cambio **P**, está acoplada la posición de aparcamiento. Si no se muestra la indicación de la posición del cambio **P**, ase-

gure el vehículo para impedir que se desplace.

- ⓘ Dependiendo de la situación puede llevar un poco de tiempo hasta que **P** se acopla. Por ello, preste siempre atención a la indicación de la posición del cambio.

Si se cumple una de las siguientes condiciones, se acopla automáticamente la posición de aparcamiento **P**:

- Desconecte el encendido con el vehículo parado en la posición del cambio **D** o **R**.
- Abra la puerta del conductor con el vehículo parado o a una velocidad de marcha muy reducida en la posición del cambio **D** o **R**.
- Con el vehículo en movimiento, acople el motor a la posición de cambio **D** o **R** y pare el vehículo.
- Con el vehículo en movimiento, acople la posición del cambio **N**, pare el vehículo y abra la puerta del conductor con el vehículo parado.
- Es obligatorio acoplar automáticamente la posición de aparcamiento **P**.

- ⓘ Para maniobrar con la puerta del conductor abierta, abra la puerta con el vehículo parado y vuelva a acoplar la posición del cambio **D** o **R**.

### Acoplamiento de la posición de marcha D

▶ Pise el pedal de freno y presione la palanca selectora DIRECT SELECT hacia abajo hasta superar el primer punto de resistencia.

El cambio automático acopla las marchas de forma automática en la posición del cambio **D**. Esto depende, entre otros, de los siguientes factores:

- programa de conducción seleccionado
- posición del pedal acelerador
- velocidad de marcha

## Cambio de marchas manual

### Ajuste permanente (vehículos con E-ACTIVE BODY CONTROL)

#### **I** INDICACIÓN Vehículos Mercedes-AMG

- ▶ Tenga en cuenta las indicaciones contenidas en las instrucciones adicionales. De lo contrario, podría no reconocer situaciones de peligro.

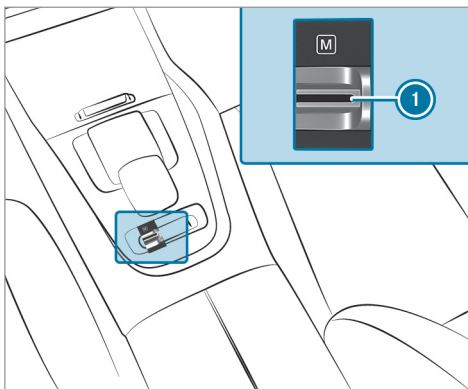

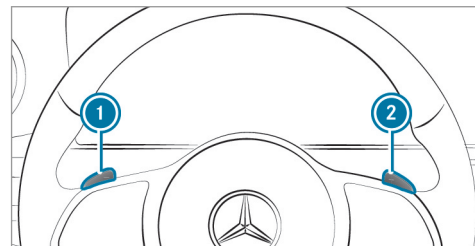

- ▶ **Activación/desactivación:** tire del interruptor basculante ①. Si se ilumina el testigo de control, el cambio de marchas manual está activado. En el visualizador multifunción se muestra la marcha actual.

## Ajuste temporal



- ▶ **Activación:** tire de la leva de cambio en el volante ① o ②. El cambio manual se activa durante un breve período de tiempo. En el visualizador multifunción se muestran la posición de cambio **M** y la marcha actual.
- ▶ **Desactivación:** tire de la leva de cambio en el volante ② y manténgala en dicha posición. En el visualizador multifunción se muestra la posición del cambio **D**.

- ❶ Para acoplar las marchas de forma permanente en el programa de conducción  con las levas de cambio en el volante, seleccione el ajuste  para el cambio.

### Cambio de marchas

- ▶ **Acoplamiento ascendente:** tire de la leva de cambio en el volante .
- ▶ **Acoplamiento descendente:** tire de la leva de cambio en el volante .

### Recomendación de cambio de marcha

La recomendación de cambio de marcha ofrece indicaciones para conseguir un modo de conducir con bajo consumo de combustible.

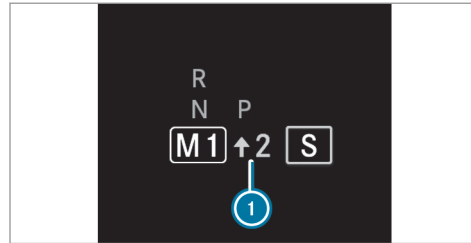

- ▶ Si aparece la recomendación de cambio de marcha  junto a la indicación de la posición del cambio: acople la marcha recomendada.

### Utilización del kick-down

- ▶ **Aceleración máxima:** pise el pedal acelerador sobrepasando el punto de resistencia.

Para proteger el motor de sobrerrevoluciones, el cambio automático pasa a la marcha superior siguiente al alcanzar el número de revoluciones máximo del motor.

### Funcionamiento del modo de planeo

#### ! INDICACIÓN Vehículos Mercedes-AMG

- ▶ Tenga en cuenta las indicaciones contenidas en las instrucciones adicionales. De lo contrario, podría no reconocer situaciones de peligro.

Con un estilo de conducción previsor, el modo de planeo le ayuda a reducir el consumo de combustible.

El modo de planeo tiene las siguientes características:

- El motor de combustión interna se desacopla de la cadena y sigue funcionando en ralentí.
- La indicación de la posición del cambio  se muestra en color verde.
- **Vehículos con red de a bordo de 48 V (tecnología EQ-Boost):** el motor de combustión interna puede desconectarse. En ese caso, todas las funciones del vehículo permanecen activas.

Si se cumplen las siguientes condiciones, el modo de planeo se activa:

- El programa de marcha **[E]** está seleccionado.
  - La velocidad se encuentra en un intervalo adecuado.
  - El curso de la calzada es adecuado, p. ej., no existen pendientes o declives pronunciados ni curvas cerradas.
  - En el dispositivo de remolque no debe haber acoplado ningún remolque ni debe haberse fijado ningún portabicicletas.
  - No está pisando el pedal acelerador ni el de freno (con excepción de frenados ligeros).
- (i)** También puede activarse el modo de planeo si está seleccionado el ajuste "Eco" en el programa de marcha **[L]** para el accionamiento.

Si deja de cumplirse alguna de las condiciones, el modo de planeo se vuelve a desactivar.

Los siguientes parámetros también pueden impedir el modo de planeo:

- Pendiente

- Declive
- Temperatura
- Altura
- Velocidad
- Estado de marcha del motor
- Estado del tráfico

#### Función de 4MATIC

El sistema 4MATIC se encarga del accionamiento de las cuatro ruedas. El sistema 4MATIC junto con el sistema ESP® y 4ETS, mejora la tracción del vehículo si una rueda propulsora patina al perder adherencia sobre la calzada.

El sistema 4MATIC no puede reducir el riesgo de accidente provocado por una forma de conducir no adecuada ni anular los límites impuestos por la física. El sistema 4MATIC no puede reconocer las condiciones meteorológicas de la calzada ni el estado del tráfico. El sistema 4MATIC es solamente un medio técnico auxiliar. La responsabilidad de mantener la distancia de seguridad, la velocidad, de frenar a tiempo y de mantenerse en el carril radica en el conductor.

- (i)** Cuando circule en condiciones invernales, solo obtendrá la máxima efectividad del sistema 4MATIC si utiliza neumáticos de invierno (neumáticos M+S) y, en caso necesario, con cadenas para nieve.

#### Repostado

##### Repostado del vehículo

**⚠ ADVERTENCIA** Peligro de incendio- y explosión debido al combustible

Los combustibles son muy inflamables.

- ▶ Evite en cualquier caso el fuego, las luces desprotegidas, fumar y la formación de chispas.
- ▶ Apague el encendido y la calefacción independiente, si existe, antes y durante el repostado.

**▲ ADVERTENCIA** Peligro de sufrir lesiones debido a combustibles

Los combustibles son tóxicos y perjudiciales para la salud.

- ▶ Evite en cualquier caso que el combustible entre en contacto con la piel, los ojos o la ropa, así como su ingestión.
- ▶ No inhale los vapores de combustible.
- ▶ Mantenga a los niños alejados de los combustibles.
- ▶ Mantenga las puertas y ventanillas cerradas durante el proceso de repostado.

Si usted u otras personas entran en contacto con el combustible, tenga en cuenta lo siguiente:

- ▶ Lave la piel inmediatamente con agua y jabón para eliminar el combustible.
- ▶ Si el combustible ha entrado en contacto con los ojos, aclárese inmediatamente los ojos de forma minuciosa con

agua limpia. Acuda inmediatamente a un médico.

- ▶ En caso de ingerir combustible, acuda inmediatamente a un médico. No provoque el vómito.
- ▶ Cámbiese inmediatamente la ropa que se haya mojado con combustible.

**▲ ADVERTENCIA** Peligro de incendio- y explosión por carga electrostática

La carga electrostática puede encender los vapores de combustible.

- ▶ Antes de abrir el tapón del depósito de combustible o de coger la pistola del surtidor, toque la carrocería metálica del vehículo.
- ▶ Para evitar una nueva carga electrostática, no vuelva a subir al vehículo durante el repostado.

**! INDICACIÓN** Daños por combustible incorrecto

Vehículos con motor de gasolina:

Incluso una cantidad pequeña del combustible equivocado podría originar daños en el sistema de combustible, en el motor y en el sistema de depuración de los gases de escape.

- ▶ Reposte solo con gasolina baja en azufre.

Este combustible puede contener hasta un 10 % de etanol. Su vehículo es compatible con el combustible E10-.

Nunca reposte los siguientes combustibles:

- Diésel
- gasolina con un contenido mayor del 10 % en volumen de etanol, p. ej., E15, E85, E100
- gasolina con un contenido mayor del 3 % en volumen de metanol, p. ej., M15, M30, M85, M100

- Gasolina con aditivos que contengan metal

Cuando se repostó por descuido con un combustible erróneo:

- ▶ No conecte el encendido.
- ▶ Póngase en contacto con un taller especializado.

**!** **INDICACIÓN** No efectúe el repostado con gasóleo en los vehículos con motor de gasolina.

Cuando se repostó por descuido con un combustible erróneo:

- No conecte el encendido. De lo contrario, puede penetrar combustible en el motor. Incluso una cantidad pequeña del combustible equivocado podría derivar en averías en el sistema de combustible y en el motor. Los costes de reparación son elevados.

- ▶ Póngase en contacto con un taller especializado.
- ▶ Dejar que se vacíen completamente el depósito del combustible así como las tuberías de combustible.

**!** **INDICACIÓN** Daño del sistema de combustible por llenado en exceso del depósito de combustible

- ▶ Llene el depósito de combustible solo hasta que se desconecte la pistola del surtidor.

Cuando se ha repostado demasiado combustible, p. ej., debido a un surtidor de combustible defectuoso:

- ▶ No conecte el encendido.
- ▶ Póngase en contacto con un taller especializado.

**!** **INDICACIÓN** Salpicaduras de combustible al retirar la pistola del surtidor

- ▶ Llene el depósito de combustible solo hasta que se desconecte la pistola del surtidor.

#### Requisitos

- El vehículo está desbloqueado.

**i** No vuelva a entrar en el vehículo mientras esté efectuando el repostado. Podría recibir una carga electrostática.

Tenga en cuenta las indicaciones sobre sustancias de servicio y combustible.

Efectúe el repostado solamente con combustible que tenga como mínimo el octanaje indicado en el rótulo indicador situado en la tapa del depósito de combustible. De lo contrario, podría disminuir la potencia del motor y aumentar el consumo de combustible.

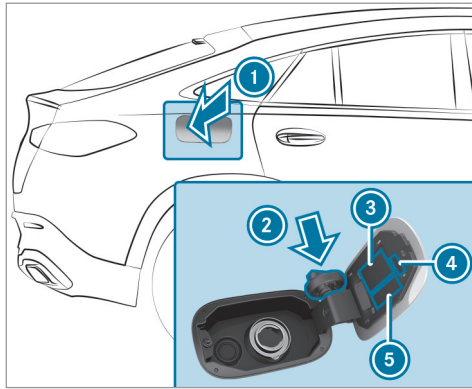

- ① la tapa del depósito de combustible
  - ② Soporte para el tapón del depósito de combustible
  - ③ Tabla de presión de neumáticos
  - ④ Código QR para la hoja de rescate
  - ⑤ Clases de combustible
- Presione la zona trasera de la tapa del depósito de combustible ①.

- Gire el tapón del depósito de combustible hacia la izquierda y retírelo.
- Introduzca el tapón del depósito de combustible desde arriba en el soporte ②.
- Introduzca completamente la boca de llenado de la pistola del surtidor en el depósito, engánchela y efectúe el repostado.
- Llene el depósito de combustible solo hasta que se desconecte la pistola del surtidor.
- Coloque el tapón del depósito de combustible en el depósito y gírelo hacia la derecha hasta que quede enclavado de forma audible.
- Cierre la tapa del depósito de combustible ①.

## Estacionamiento del vehículo

### Estacionamiento del vehículo

**⚠ ADVERTENCIA** Peligro de lesiones y accidentes por desplazamiento involuntario de un vehículo no asegurado correctamente

Si se detiene el vehículo sin estar asegurado correctamente, también puede desplazarse involuntariamente y de forma descontrolada en pendientes leves.

- En pendientes o declives gire las ruedas delanteras de tal modo que el vehículo ruede en dirección del bordillo de la acera cuando se ponga en marcha.
- Accione el freno de estacionamiento.
- Acople la posición **P** del cambio.

**⚠ ADVERTENCIA** Peligro de incendio por piezas calientes del sistema de escape

Los materiales inflamables como, p.ej., hojarasca, hierba o ramas, pueden causar incendios.

- ▶ Estacione el vehículo de manera que ningún material inflamable entre en contacto con las piezas calientes del vehículo.
- ▶ No estacione el vehículo sobre prados secos o trigales cosechados.

**⚠ ADVERTENCIA** Peligro de accidente- y de sufrir lesiones en caso de dejar a niños sin vigilancia en el vehículo

Si deja a los niños sin vigilancia en el vehículo, estos podrían, sobre todo,

- abrir las puertas y poner en peligro a otras personas o usuarios de la vía.
- abandonar el vehículo y que otro vehículo los atropelle.
- manejar el equipamiento del vehículo y, por ejemplo, quedar atrapados.

Además, los niños podrían poner el vehículo en movimiento en caso de que, por ejemplo:

- suelten el freno de estacionamiento.

- modificaran la posición del cambio.
- arrancaran el vehículo.
- ▶ Nunca deje a los niños sin vigilancia en el vehículo.
- ▶ Al abandonar el vehículo, lleve siempre la llave consigo y bloquee el vehículo.
- ▶ Guarde la llave fuera del alcance de los niños.

**! INDICACIÓN** Daños en el vehículo mediante rodadura por inercia

- ▶ Asegure siempre el vehículo contra la rodadura por inercia.

**! INDICACIÓN** Daños por la bajada del vehículo

**Vehículos con AIRMATIC o E-ACTIVE BODY CONTROL:** El vehículo puede bajarse debido a diferencias de temperatura o a tiempos de inactividad más largos. Esto puede dañar piezas de la carrocería.

- ▶ Al aparcarse el vehículo y al iniciar la marcha, asegúrese de que no haya obstáculos, como p.ej. bordillos de la acera, debajo o cerca de la carrocería.

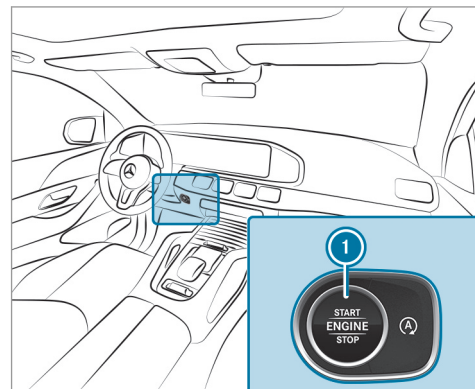

- ▶ Pare completamente el vehículo accionando el pedal de freno.
- ▶ En pendientes o declives gire las ruedas delanteras de tal modo que el vehículo ruede



en dirección del bordillo de la acera en caso de que se ponga en marcha.

- ▶ Accione el freno de estacionamiento eléctrico.
  - ▶ Con el vehículo parado y el pedal de freno accionado, acople la posición del cambio **P** (→ página 177).
  - ▶ Desconecte el motor y el encendido pulsando la tecla **ⓘ**.
  - ▶ Suelte el freno de servicio lentamente.
  - ▶ Salga y bloquee el vehículo.
- ⓘ** Cuando estacione el vehículo, puede accionar las ventanillas laterales y el techo corredizo panorámico durante aproximadamente cuatro minutos con la puerta del conductor cerrada.

### Dispositivo de apertura de la puerta del garaje

#### Programación de las teclas del dispositivo de apertura de la puerta del garaje

**⚠ PELIGRO** Peligro de muerte por los gases de escape

Los motores de combustión interna emiten gases de escape tóxicos como, porejemplo, monóxido de carbono. La inhalación de estos gases de escape es nociva y puede causar intoxicaciones.

- ▶ Nunca deje funcionar el motor y, si existe, la calefacción independiente en recintos cerrados sin ventilación suficiente.

**⚠ ADVERTENCIA** Peligro de lesiones al abrir o cerrar una puerta con el dispositivo de apertura de la puerta del garaje

Si maneja o programa el dispositivo integrado de apertura de la puerta del garaje, las personas que se encuentren en la zona de

movimiento de la puerta pueden quedar aprisionadas o ser alcanzadas.

- ▶ Asegúrese siempre de que no haya nadie en la zona de movimiento de la puerta de garaje.

Maneje con el dispositivo de apertura de la puerta del garaje solamente las siguientes puertas:

- Puertas con función de parada de seguridad e inversión de sentido
- Puertas que se ajusten a los actuales estándares de seguridad estadounidenses

#### Requisitos

- El vehículo debe estar aparcado fuera del garaje o fuera de la zona de movimiento de la puerta.
  - El motor debe estar parado.
  - El encendido está conectado.
- ⓘ** La función del dispositivo de apertura de la puerta del garaje está siempre disponible con el encendido conectado.

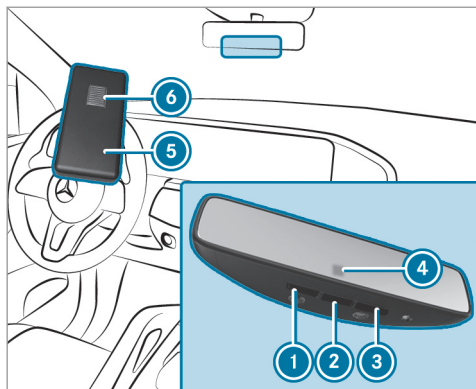

- ▶ Compruebe que la frecuencia de emisión del telemando se encuentre en la gama de frecuencia de 280 a 868 MHz.

Número de homologación de radiofrecuencia:

- NZLMUAHL5 (EE. UU.)
- 4112A-MUAHL5 (Canadá)

- ▶ Pulse la tecla que desea programar (1), (2) o (3) y manténgala presionada. El testigo de control (4) parpadea en color amarillo.

(i) Hasta que el testigo de control parpadee en color amarillo pueden transcurrir hasta 20 segundos.

- ▶ Suelte la tecla pulsada anteriormente. El testigo de control (4) sigue parpadeando en color amarillo.
- ▶ Dirija el telemando (5) a una distancia de 0.4 in (1 cm) a 3 in (8 cm) hacia la tecla (1), (2) o (3).
- ▶ Pulse la tecla (6) del telemando (5) y manténgala presionada hasta que se muestre una de las siguientes señales:
  - El testigo de control (4) se ilumina en color verde de forma permanente. La programación ha finalizado.
  - El testigo de control (4) parpadea en color verde. La programación se ha efectuado con éxito. Adicionalmente se debe realizar una sincronización de código

variable con el sistema de apertura de la puerta.

- ▶ Si el testigo de control (4) no se ilumina ni parpadea en color verde: repita el proceso.

- ▶ Suelte todas las teclas.

(i) El telemando del dispositivo de apertura de la puerta no forma parte del volumen de suministro del dispositivo.

#### Realización de la sincronización del código variable

##### Requisitos

- El sistema de apertura de la puerta trabaja con un código variable.
- Su vehículo se halla dentro del alcance del accionamiento de la puerta o del garaje.
- El vehículo y las personas y objetos se encuentran fuera de la zona de movimiento de la puerta.
- ▶ Pulse la tecla de programación de la unidad de accionamiento de la puerta. Ahora dispondrá de aproximadamente 30 segundos para iniciar el siguiente paso.

- ▶ Pulse sucesivamente varias veces la tecla programada anteriormente ①, ② o ③ hasta que la puerta se cierre. Si la puerta se cierra, la programación ha finalizado.

① Lea adicionalmente las Instrucciones de servicio del dispositivo de apertura de la puerta.

#### Solución de problemas al programar el telemando

- ▶ Compruebe que la frecuencia de emisión del telemando ⑤ sea compatible.
- ▶ Cambie las pilas del telemando ⑤.
- ▶ Mantenga el telemando ⑤ con distintos ángulos a una distancia de 0.4 in (1 cm) a 3 in (8 cm) del retrovisor interior. Pruebe cada posición de ajuste durante un mínimo de 25 segundos.
- ▶ Mantenga el telemando ⑤ en el mismo ángulo a diferentes distancias del retrovisor interior. Pruebe cada posición de ajuste durante un mínimo de 25 segundos.

- ▶ En caso de telemandos que solo emiten durante un tiempo limitado, vuelva a pulsar la tecla ⑥ del telemando ⑤ antes de que finalice el horario de emisión.
- ▶ Oriente el cable de antena de la unidad del dispositivo de apertura de la puerta hacia el telemando.

① Asistencia e información adicional sobre la programación:

- En la línea directa gratuita de HomeLink® en el número 1-800-355-3515.
- En Internet en <https://www.homelink.com/mercedes>.

#### Apertura o cierre de la puerta

##### Requisitos

- La tecla correspondiente se ha programado para manejar la puerta.
- ▶ Pulse la tecla ①, ② o ③ y manténgala pulsada hasta que la puerta se abra o se cierre.
- ▶ Cuando el testigo de control ④ parpadee en amarillo al cabo de unos 20 segundos: vuelva

a pulsar la tecla anterior y manténgala pulsada hasta que la puerta se abra o se cierre.

#### Borrado de la memoria del dispositivo de apertura de la puerta del garaje

- ▶ Pulse las teclas ① y ③ y manténgalas pulsadas. El testigo de control ④ se ilumina en color amarillo.
- ▶ Cuando el testigo de control ④ parpadee en verde: suelte las teclas ① y ③. Se ha borrado toda la memoria.

## Freno de estacionamiento eléctrico

### Función del freno de estacionamiento eléctrico (accionamiento automático)

**⚠ ADVERTENCIA** Peligro de accidente- y de sufrir lesiones en caso de dejar a niños sin vigilancia en el vehículo

Si deja a los niños sin vigilancia en el vehículo, estos podrían, sobre todo,

- abrir las puertas y poner en peligro a otras personas o usuarios de la vía.
- abandonar el vehículo y que otro vehículo los atropelle.
- manejar el equipamiento del vehículo y, por ejemplo, quedar atrapados.

Además, los niños podrían poner el vehículo en movimiento en caso de que, por ejemplo:

- suelten el freno de estacionamiento.
- modifiquen la posición del cambio.
- arrancaran el vehículo.

- ▶ Nunca deje a los niños sin vigilancia en el vehículo.
- ▶ Al abandonar el vehículo, lleve siempre la llave consigo y bloquee el vehículo.
- ▶ Guarde la llave fuera del alcance de los niños.

El freno de estacionamiento eléctrico se acciona si se acopla la posición **P** del cambio y se cumple una de las siguientes condiciones:

- El motor se para.
- La lengüeta del cierre del cinturón no está enclavada en el cierre del cinturón del asiento del conductor y abre la puerta del conductor.

**i** Evitación del accionamiento: tire del asidero del freno de estacionamiento eléctrico (→ página 189).

En las siguientes situaciones también se acciona el freno de estacionamiento eléctrico:

- El asistente activo de distancia DISTRONIC detiene el vehículo.

- La función HOLD mantiene el vehículo parado.
- La ayuda activa para aparcar frena el vehículo hasta detenerlo.

Para ello, adicionalmente se debe cumplir una de las siguientes condiciones:

- El motor se para.
- La lengüeta del cierre del cinturón no está enclavada en el cierre del cinturón del asiento del conductor y abre la puerta del conductor.
- Se produce un fallo del sistema.
- La alimentación eléctrica no es suficiente.
- El vehículo está parado durante un periodo prolongado de tiempo.

Si el freno de estacionamiento eléctrico está accionado, se ilumina el testigo de control rojo **PARK** (EE. UU.) o **(P)** (Canadá) en el cuadro de instrumentos.

El freno de estacionamiento eléctrico no se acciona automáticamente si el motor se para mediante la función de parada y arranque ECO.

### Función del freno de estacionamiento eléctrico (soltado automático)

El freno de estacionamiento eléctrico se suelta si se cumplen las siguientes condiciones:

- La puerta del conductor debe estar cerrada.
- El motor está en marcha.
- El cambio se encuentra en la posición **D** o **R** y usted pisa el pedal acelerador o cambia de la posición del cambio **P** a **D** o **R** con la puerta del conductor cerrada en una superficie plana.
- Si está acoplada la posición **R** del cambio, el portón trasero debe estar cerrado.
- La lengüeta del cierre del cinturón se encuentra en el cierre del cinturón del asiento del conductor.

Si la lengüeta del cierre del cinturón no se encuentra en el cierre del cinturón del asiento del conductor, se debe cumplir una de las siguientes condiciones:

- Desacopla la posición **P** del cambio.
- Ha circulado a una velocidad superior a 2 mph (3 km/h).

Si se suelta el freno de estacionamiento eléctrico, se apaga el testigo de control rojo **PARK** (EE. UU.) o **(P)** (Canadá) del cuadro de instrumentos.

### Accionamiento o soltado manual del freno de estacionamiento eléctrico

#### Accionamiento

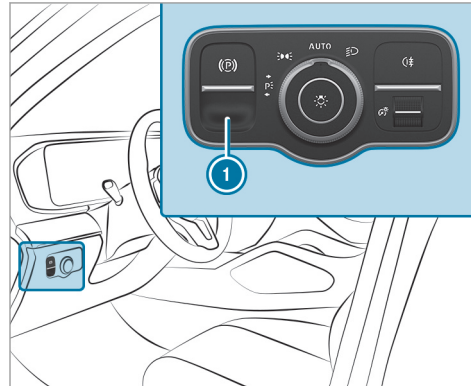

▶ Presione el asidero ①.  
En el cuadro de instrumentos se ilumina el testigo de control rojo **PARK** (EE. UU.) o **(P)** (Canadá).

ⓘ Solo cuando el testigo de control se ilumina permanentemente, el freno de estacionamiento eléctrico está accionado de forma segura.

#### Soltado

▶ Conecte el encendido.  
▶ Tire del asidero ①.  
Se apaga el testigo de control rojo **PARK** (EE. UU.) o **(P)** (Canadá) del cuadro de instrumentos.

#### Frenado de emergencia

▶ Presione el asidero ① y manténgalo en dicha posición.  
Mientras el vehículo esté en marcha, se muestra el aviso **Soltar el freno de estacionamiento** y el testigo de control rojo **(P)** parpadea.

Si frena el vehículo hasta detenerlo, se acciona el freno de estacionamiento eléc-

trico. En el cuadro de instrumentos se ilumina el testigo de control rojo **PARK** (EE. UU.) o **(P)** (Canadá).

### Información sobre la detección de colisión con el vehículo estacionado

Si se detecta una colisión en el vehículo bloqueado con la protección antirremolque conectada, recibirá un mensaje en el sistema multimedia al conectar el encendido.

En ese caso, recibe información sobre:

- el área del vehículo potencialmente afectada
- la intensidad de la colisión

En las siguientes situaciones se puede producir una activación por error:

- Si se mueve el vehículo estacionado, por ejemplo, en un garaje con plazas elevables.

- ① Para evitar una activación por error, desconecte la protección antirremolque. Si desconecta la protección antirremolque, se desconecta la detección de colisión.

- ① En caso de descarga considerable de la batería, la detección de colisión con el vehículo aparcado se desactiva automáticamente para facilitar el siguiente arranque del motor.

### Límites del sistema

Es posible que la detección se vea limitada en las siguientes situaciones:

- en caso de daños en el vehículo sin colisión, por ejemplo, en caso de un retrovisor exterior arrancado o de daños en la pintura realizados con una llave
- en caso de colisión a baja velocidad
- si el freno de estacionamiento eléctrico no está accionado

### Indicaciones sobre la parada prolongada del vehículo

Si el vehículo permanece parado durante más de seis semanas, puede sufrir daños por inactividad.

También puede dañarse la batería de 12 V si se produce una descarga profunda.

- ① Encontrará más información en cualquier taller especializado cualificado.

### Estado de reposo (prolongación del tiempo de inactividad de la batería de arranque)

#### Función del estado de reposo

- ① Esta función no está disponible para todos los modelos.

Si activa el estado de reposo, se minimizará la pérdida de energía en tiempos largos de inactividad.

El estado de reposo tiene las siguientes características:

- La batería de arranque se preserva.
- En el visualizador de medios aparece el tiempo de inactividad máximo.
- Se interrumpe la conexión con los servicios online.
- El EDW (sistema de alarma antirrobo) no está disponible.

- Las funciones de la alarma antirrobo para el habitáculo y de la protección antirremolcado no están disponibles.
- La función de detección de daños con el vehículo estacionado no está disponible.

El estado de reposo se puede activar o desactivar mediante el sistema multimedia si se cumplen las siguientes condiciones:

- El motor está apagado.
- El encendido está conectado.

Exceder el tiempo de inactividad mostrado del vehículo puede ocasionar pérdidas de confort, y la batería de arranque no podrá garantizar de forma fiable el arranque del motor.

La batería de arranque se debe cargar antes en las siguientes situaciones:

- El tiempo de inactividad del vehículo debe prolongarse.
- En el visualizador de medios aparece el aviso [Carga de la batería insuficiente para el estado de reposo](#).

- ⓘ Al conectar el encendido, el estado de reposo se desactiva automáticamente.

### Activación o desactivación del estado de reposo (parada prolongada del vehículo)

#### Requisitos

- El motor está parado.

Sistema multimedia:

→  » [Ajustes](#) » [Vehículo](#)

▶ Active o desactive el [Estado de reposo](#).

▶ Seleccione [Sí](#).

### Sistemas de asistencia y de seguridad de marcha

#### Sistemas de asistencia y la responsabilidad del conductor

Su vehículo dispone de sistemas de asistencia que le asisten durante la marcha, al aparcar y al maniobrar. Los sistemas de asistencia son solo medios técnicos auxiliares. No pueden sustituir en ningún caso su atención al entorno y no le eximen de su responsabilidad vial. La responsa-

bilidad sobre la distancia de seguridad, la velocidad, el frenado a tiempo y de mantenerse en el carril recae siempre en el conductor. Tenga en cuenta siempre la situación del tráfico e interenga cuando sea necesario. Observe los límites del uso seguro.

Los sistemas de asistencia no pueden reducir el riesgo de accidente provocado por una forma de conducir no adecuada ni anular los límites impuestos por la Física. No siempre pueden reconocer las condiciones meteorológicas ni de la calzada así como tampoco el estado del tráfico.

#### Información sobre los sensores y las cámaras del vehículo

Algunos sistemas de asistencia y de seguridad de marcha supervisan con cámaras y sensores de radar o de ultrasonidos el entorno situado delante, detrás o junto al vehículo.

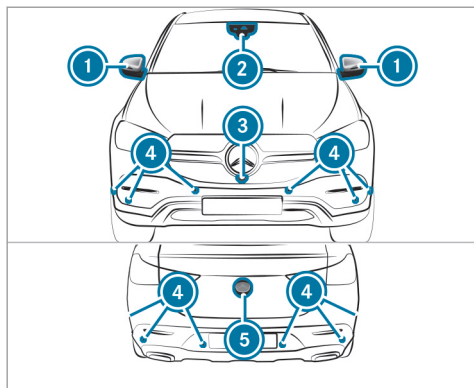

- i Los sensores de radar están integrados detrás de los parachoques y/o detrás de la estrella Mercedes.
- 1 Cámaras en el retrovisor exterior
- 2 Cámara multifunción
- 3 Cámara frontal
- 4 Sensores de ultrasonidos
- 5 Cámara de marcha atrás

**⚠ ADVERTENCIA** Peligro de accidente por la capacidad limitada de detección de los sensores y cámaras del vehículo

Si algunas zonas de los sensores o las cámaras están cubiertas, dañadas o sucias, es posible que los sistemas de asistencia y de seguridad de marcha no funcionen correctamente. ¡Existe peligro de accidente!

- ▶ Mantenga siempre libres y limpias las zonas de los sensores y las cámaras del vehículo.
- ▶ En caso de que existan daños en el parachoques, la calandra del radiador o daños por impacto de piedras en el parabrisas o en la luneta trasera, encargue la reparación en un taller especializado.

Mantenga especialmente las zonas de los sensores y las cámaras libres de suciedad, hielo o nieve semiderretida (→ página 333). Los sensores y las cámaras, así como las zonas de detección, no deben cubrirse. No monte ningún soporte de la matrícula adicional, soportes de

publicidad, adhesivos, láminas autoadhesivas o láminas de protección contra impactos de piedras en la zona de detección de los sensores y las cámaras. Asegúrese de que la carga no sobresalga por encima de la zona de detección.

Si se ha dañado el parachoques o la calandra del radiador o después de un impacto, encargue la comprobación del funcionamiento de los sensores en un taller especializado. En caso de que existan daños o daños por impacto de piedra en el parabrisas o en la luneta trasera en la zona de las cámaras, encargue la reparación en un taller especializado.

### Sinopsis de los sistemas de asistencia y de seguridad de marcha

- ABS (**A**ntiblockiersystem, sistema antibloqueo de frenos) (→ página 193)
- ABS para todoterreno (→ página 194)
- BAS (**B**rems-**A**ssistent-**S**ystem, servofreno de emergencia) (→ página 194)



- ESP® (**E**lektronisches **S**tabilitäts-**P**rogramm, programa electrónico de estabilidad) (→ página 194)
- Asistente para viento lateral ESP® (→ página 196)
- Estabilización del remolque ESP® (→ página 196)
- EBD (**E**lectronic **B**rakeforce **D**istribution, distribución electrónica de la fuerza de frenado) (→ página 198)
- Ayuda direccional STEER CONTROL (→ página 198)
- Función HOLD (→ página 198)
- Ayuda al arranque en pendientes (→ página 199)
- Ayuda al arranque
- ATTENTION ASSIST (→ página 200)
- TEMPOMAT (→ página 201)
- Asistente para señales de tráfico (→ página 224)
- AIRMATIC (→ página 232)
- E-ACTIVE BODY CONTROL (→ página 238)

### Paquete de asistencia a la conducción

Las siguientes funciones son parte del paquete de asistencia a la conducción. Algunas funciones solo están disponibles en función del país. Algunas funciones también están disponibles sin el paquete de asistencia a la conducción aunque con una funcionalidad limitada.

- Asistente activo de distancia DISTRONIC (→ página 204)
- Asistente activo de velocidad límite (en función del país) (→ página 209)
- Adaptación de la velocidad basada en el trayecto (en función del país) (→ página 209)
- DSR (**D**ownhill **S**peed **R**egulation, control de la velocidad en descensos) (→ página 212)
- Asistente de frenado activo (→ página 219)
- Asistente activo de dirección (en función del país) (→ página 214)
- Asistente activo de parada de emergencia (en función del país) (→ página 216)
- Asistente activo para cambio de carril (en función del país) (→ página 217)

- Asistente activo para retenciones (en función del país) (→ página 211)
- Control de ángulo muerto y control activo de ángulo muerto con sistema de advertencia de salida del vehículo (→ página 227)
- Detector activo de cambio de carril (→ página 230)

### Paquete de aparcamiento

- Cámara de marcha atrás (→ página 244)
- Cámara de 360° (→ página 247)
- Ayuda para aparcar PARKTRONIC (→ página 251)
- Ayuda activa para aparcar (→ página 256)

### Función del ABS

El sistema antibloqueo de frenos (ABS) regula la presión de frenado en situaciones críticas:

- Se evita el bloqueo de las ruedas al frenar, porejemplo, en caso de un frenado en seco o de adherencia insuficiente de los neumáticos.

- Se asegura la maniobrabilidad del vehículo al frenar.

Si interviene el sistema ABS, percibirá un efecto de pulsación en el pedal de freno. La pulsación del pedal de freno puede ser un indicio de las condiciones peligrosas en las que se encuentra la calzada y le ayudará a recordar el deber de conducir con especial precaución.

### Funciones del ABS para todoterreno

- ① El sistema ABS para todoterreno se activa automáticamente al seleccionar el programa de conducción .

El ABS para todoterreno ha sido adaptado especialmente para la conducción por terrenos no asentados:

- Las ruedas delanteras se bloquean cíclicamente al frenar.
- La distancia de frenado se reduce gracias al efecto de acumulación de tierra.

### Límites del sistema

- El ABS para todoterreno funciona al circular a una velocidad inferior a 25 mph (40 km/h).
- Si interviene el sistema ABS para todoterreno, la maniobrabilidad del vehículo puede quedar limitada.

### Función del sistema BAS

El servofreno de emergencia (BAS) le asiste en una situación de frenado de emergencia con una fuerza de frenado adicional.

Si pisa rápidamente el pedal de freno, se activa el BAS:

- El BAS aumenta automáticamente la presión de frenado.
- El BAS puede acortar así la distancia de frenado.
- El sistema ABS evita el bloqueo de las ruedas.

Los frenos funcionarán de la forma habitual después de soltar el pedal de freno. El BAS se desactiva.

### Funciones del ESP®

**⚠ ADVERTENCIA** Peligro de derrape por el ESP® desconectado

Si desconecta el sistema ESP®, el sistema no estabilizará el vehículo.

- ▶ Desconecte el sistema ESP® solo cuando se den las siguientes situaciones.

**! INDICACIÓN** Vehículos Mercedes-AMG

- ▶ Tenga en cuenta las indicaciones contenidas en las instrucciones adicionales. De lo contrario, podría no reconocer situaciones de peligro.

El programa electrónico de estabilidad (ESP®) puede controlar y mejorar, dentro de los límites impuestos por la física, la estabilidad de marcha y la tracción en las siguientes situaciones:

- al ponerse en marcha sobre calzadas húmedas o resbaladizas
- al frenar

Si el vehículo se desvía de la dirección deseada por el conductor, el sistema ESP® puede estabilizarlo con las siguientes intervenciones:

- Una o varias ruedas se frenan de forma selectiva.
- La potencia del motor se adapta a la situación.

Cuando se ilumina el testigo luminoso de advertencia ESP® OFF  de forma permanente en el cuadro de instrumentos, el sistema ESP® está desconectado:

- Ya no se mejora la estabilidad de marcha.
- Las ruedas motrices pueden patinar.
- La regulación de la tracción ETS/4ETS sigue activa.

 Incluso cuando el sistema ESP® está desconectado, al frenar se mantiene la asistencia del ESP®.

Si el testigo luminoso de advertencia ESP®  parpadea en el cuadro de instrumentos, una o varias ruedas han alcanzado su límite de adherencia:

- Adapte la forma de conducir y la velocidad al estado de la calzada y a las condiciones meteorológicas.
- No desconecte el sistema ESP® bajo ningún concepto.
- Al arrancar, acelere solo lo necesario.

En las siguientes situaciones puede ser preferible desconectar el sistema ESP® para mejorar la tracción:

- en servicio con cadenas para nieve
- al circular por nieve profunda
- al circular sobre arena o grava

 Al patinar las ruedas, el efecto de fresado aumenta la tracción.

Si el testigo luminoso de advertencia ESP®  se ilumina permanentemente, el sistema ESP® no está disponible debido a una avería.

Observe la siguiente información:

- Testigos de control y testigos luminosos de advertencia (→ página 465)
- Avisos mostrados en el visualizador (→ página 412)

### ETS/4ETS (sistema electrónico de tracción)

La regulación de la tracción ETS/4ETS forma parte del sistema ESP® y permite arrancar o acelerar sobre una calzada resbaladiza.

Si selecciona el programa de conducción , se activa automáticamente un sistema ETS especialmente adaptado para los terrenos no asentados.

ETS/4ETS puede mejorar la tracción del vehículo mediante las siguientes intervenciones:

- Si las ruedas motrices patinan, se frenan individualmente.
- Se transmite más par de propulsión a la rueda o ruedas con tracción.

### Influencia de los programas de conducción en el ESP®

Los programas de conducción permiten una adaptación del ESP® a las diferentes condiciones meteorológicas, las condiciones de la calzada y la forma de conducir que desee. En función del programa de conducción seleccionado, se activa el modo ESP® correspondiente. Puede ajustar los programas de conducción con el interruptor DYNAMIC SELECT (→ página 173).

### Función del asistente para viento lateral ESP®

El asistente para viento lateral ESP® reconoce el viento lateral que se produce de forma repentina y ayuda al conductor a mantener el vehículo en el carril:

- El asistente para viento lateral ESP® se activa en el margen de velocidad de aprox. 47 mph (75 km/h) hasta 125 mph (200 km/h) al circular por rectas o curvas suaves.

- El vehículo se estabiliza mediante la intervención en el freno selectiva en un lado.

### Función de la estabilización del remolque ESP®

**⚠ ADVERTENCIA** Peligro de accidente con un estado de la calzada y de las condiciones meteorológicas desfavorable

En caso de un estado de la calzada y de las condiciones meteorológicas desfavorable, la estabilización del remolque no puede evitar la pérdida de la estabilidad direccional del conjunto vehículo/remolque. Los remolques con un centro de gravedad elevado podrían volcar antes de que el sistema ESP® lo detecte.

- ▶ Adapte siempre la forma de conducir al estado de la calzada y a las condiciones meteorológicas.

La estabilización del remolque ESP® puede estabilizar su vehículo durante la marcha con remolque si empieza a oscilar:

- La estabilización del remolque ESP® está activa a partir de una velocidad de 40 mph (65 km/h).
- Las oscilaciones se reducen mediante la intervención en el freno selectiva en un lado.
- En caso de oscilación fuerte, además se reduce la potencia del motor y se frenan todas las ruedas.

La estabilización del remolque ESP® puede verse limitada o dejar de funcionar bajo las siguientes circunstancias:

- El remolque no está correctamente conectado o el vehículo no lo detecta de forma correcta.

### Conexión o desconexión del ESP® (programa electrónico de estabilidad)

Sistema multimedia:

→ →  → Ajustes → Acceso rápido

- ❗ La función ESP® solo puede conectarse y desconectarse a través del acceso rápido si hay como mínimo otra función disponible en el acceso rápido. De lo contrario, encontrará la función ESP® en el menú [Asistencia](#).

#### ! INDICACIÓN Vehículos Mercedes-AMG

- ▶ Tenga en cuenta las indicaciones contenidas en las instrucciones adicionales. De lo contrario, podría no reconocer situaciones de peligro.

▶ Seleccione [ESP](#).

▶ Seleccione [Conectado](#) o  [Desconectado](#).

El sistema ESP® está desconectado cuando se ilumina el testigo luminoso de advertencia ESP® OFF  de forma permanente en el cuadro de instrumentos.

Tenga en cuenta la información sobre los testigos luminosos de advertencia y los avisos mostrados en el visualizador que puedan aparecer en el cuadro de instrumentos.

### Conexión o desconexión del sistema ESP® (vehículos con E-ACTIVE BODY CONTROL)

#### ! INDICACIÓN Vehículos Mercedes-AMG

- ▶ Tenga en cuenta las indicaciones contenidas en las instrucciones adicionales. De lo contrario, podría no reconocer situaciones de peligro.

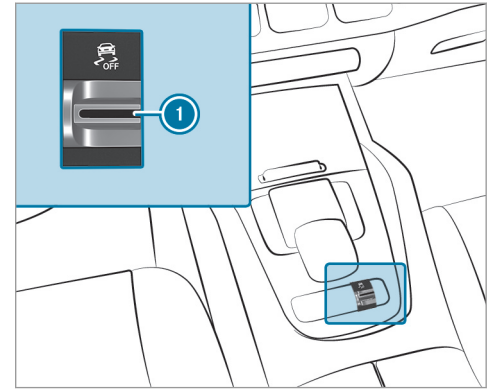

▶ Tire del interruptor basculante ①.

El sistema ESP® está desconectado cuando se ilumina el testigo luminoso de advertencia ESP® OFF  de forma permanente en el cuadro de instrumentos.

Tenga en cuenta la información sobre los testigos luminosos de advertencia y los avisos mos-

trados en el visualizador que puedan aparecer en el cuadro de instrumentos.

### **Función del sistema EBD**

La distribución electrónica de la fuerza de frenado (EBD) tiene las siguientes propiedades:

- Supervisa y regula la presión de frenado en las ruedas traseras.
- Mejora la estabilidad de marcha al frenar, especialmente en curvas.

### **Función de la ayuda direccional STEER CONTROL**

La ayuda direccional STEER CONTROL le ayuda a girar en la dirección correcta para la estabilización del vehículo mediante una fuerza perceptible en el volante.

Obtendrá esta recomendación direccional en las siguientes situaciones:

- si al frenar el vehículo las ruedas del lado derecho o izquierdo se encuentran sobre una calzada mojada o resbaladiza

- si el vehículo derrapa

### **Límites del sistema**

La ayuda direccional STEER CONTROL puede estar limitada o no funcionar en las siguientes situaciones:

- El sistema ESP® está desconectado.
- El sistema ESP® está averiado.
- La dirección está averiada.

Si el ESP® está averiado, la servodirección electromecánica le seguirá asistiendo.

### **Función HOLD**

#### **Función HOLD**

La función HOLD retiene el vehículo sin que tenga que pisar el freno, por ejemplo, durante los periodos de espera condicionados por el tráfico.

La función HOLD solo es un medio auxiliar. La responsabilidad sobre la detención segura del vehículo recae en el conductor.

### **Límites del sistema**

La función HOLD sirve exclusivamente de ayuda durante la marcha y no ofrece la seguridad suficiente para evitar el desplazamiento del vehículo cuando está parado.

- La pendiente no debe exceder el 30 %.

### **Conexión y desconexión de la función HOLD**

**⚠ ADVERTENCIA** Peligro de accidente debido a la función HOLD conectada al abandonar el vehículo

Si el vehículo solo está frenado por la función HOLD, podría desplazarse en las siguientes situaciones:

- Si se produce una avería en el sistema o en la alimentación eléctrica.
- Si se desconecta la función HOLD al accionar el pedal acelerador o el pedal de freno, por ejemplo, por un ocupante del vehículo.

▶ Asegure siempre el vehículo antes de abandonarlo para evitar su desplazamiento.

**Requisitos**

- El vehículo debe estar detenido.
- La puerta del conductor debe estar cerrada o el cinturón de seguridad del lado del conductor abrochado.
- El motor debe estar en marcha o parado mediante la función de parada y arranque ECO.
- El freno de estacionamiento eléctrico no debe estar accionado.
- El asistente activo de distancia DISTRONIC debe estar desconectado.
- Debe haber acoplado la posición **D**, **R** o **N** del cambio.

**Conexión de la función HOLD**

- ▶ Pise el pedal de freno y, al poco tiempo, siga pisándolo a fondo hasta que aparezca la indicación **HOLD** en el visualizador multifunción.
- ▶ Suelte el pedal de freno.

**Desconexión de la función HOLD**

- ▶ Para ponerse en movimiento, pise el pedal acelerador.

O bien:

- ▶ Pise el pedal de freno hasta que se apague la indicación **HOLD** en el visualizador multifunción.

La función HOLD se desconecta en las siguientes situaciones:

- Si se conecta el asistente activo de distancia DISTRONIC.
- Si se acopla la posición **P** del cambio.
- Si asegura el vehículo con el freno de estacionamiento eléctrico.

En las siguientes situaciones, el vehículo queda retenido por la posición del cambio **P** y/o el freno de estacionamiento eléctrico:

- Si se desabrocha el cinturón de seguridad y abre la puerta del conductor.
- Si se estaciona el vehículo.
- Si se produce un fallo del sistema o la alimentación eléctrica es insuficiente.

**Función de la ayuda al arranque en pendientes**

La ayuda al arranque en pendientes impide que el vehículo pueda rodar hacia atrás durante un breve espacio de tiempo al efectuar el arranque en pendientes bajo las siguientes condiciones:

- Está acoplada la posición **D** o **R** del cambio.
- El freno de estacionamiento eléctrico no debe estar accionado.

De esa manera dispondrá de tiempo para soltar el pedal de freno y pisar el pedal acelerador sin que el vehículo se desplace inmediatamente.

**⚠ ADVERTENCIA** Hay peligro de accidente y de sufrir lesiones en caso de desplazamiento del vehículo

Después de un breve espacio de tiempo, la ayuda al arranque en pendientes ya no mantiene detenido el vehículo.

- ▶ Pase rápidamente el pie del pedal del freno al pedal acelerador. No abandone

el vehículo mientras está detenido con la ayuda al arranque en pendientes.

### ATTENTION ASSIST

#### Función del ATTENTION ASSIST

El sistema ATTENTION ASSIST le ayuda en los viajes largos y monótonos, porejemplo, por autopistas, autovías o carreteras interurbanas. El sistema ATTENTION ASSIST propone realizar una pausa cuando detecta signos de cansancio o falta de atención progresiva por parte del conductor.

El sistema ATTENTION ASSIST constituye solamente un medio auxiliar. Puede no detectar a tiempo su cansancio o creciente falta de atención. El sistema no puede sustituir a un conductor descansado y concentrado. Durante recorridos largos, realice pausas puntuales y regulares en las que pueda descansar verdaderamente.

Puede elegir entre dos ajustes:

- **Estándar:** sensibilidad normal del sistema.
- **Sensible:** mayor sensibilidad del sistema. Se advierte antes al conductor y el nivel de

atención determinado por el sistema (Attention Level) se adapta de forma correspondiente.

Si se detecta cansancio o creciente falta de atención, en el visualizador del cuadro de instrumentos se muestra la advertencia: **Attention Assist: ¡Descansar!** Puede confirmar el aviso y realizar una pausa en caso necesario. Si no realiza una pausa y el sistema ATTENTION ASSIST continúa detectando una falta de atención creciente, le advertirá nuevamente transcurridos al menos 15 minutos.



En el menú Asistencia del ordenador de a bordo puede visualizar la información actual de estado del sistema ATTENTION ASSIST:

- la duración del viaje desde la última pausa
- el estado de atención determinado por ATTENTION ASSIST:
  - Cuanto más completo está el círculo, mayor es el estado de atención determinado.
  - A medida que disminuye la atención, el círculo se vacía en el centro de la indicación desde el exterior hacia el interior.

Si el sistema ATTENTION ASSIST no puede calcular ningún nivel de atención ni por tanto emitir una advertencia, se muestra el aviso **Sistema pasivo**.

Si el visualizador del cuadro de instrumentos muestra una advertencia, en el sistema multimedia se le ofrece la búsqueda de una área de servicio. Puede seleccionar un área de servicio e iniciar la navegación hasta allí. Puede activar o desactivar esta función en el sistema multimedia.



Si el sistema ATTENTION ASSIST está desconectado, el gráfico de asistencia en el visualizador del cuadro de instrumentos muestra el símbolo  con el motor en marcha. El sistema ATTENTION ASSIST se activa automáticamente tras el arranque del motor. El último nivel de sensibilidad seleccionado sigue memorizado.

#### Límites del sistema

El sistema ATTENTION ASSIST se activa en el margen de velocidad de entre 37 mph (60 km/h) y 124 mph (200 km/h).

El sistema ATTENTION ASSIST funciona solo de forma limitada y no se produce ninguna advertencia o se produce con retardo especialmente en las siguientes situaciones:

- con menos de 30 minutos de duración del viaje aproximadamente
- si la calzada está en malas condiciones (fuertes ondulaciones del suelo, baches)
- en caso de viento lateral fuerte
- en caso de conducción deportiva (elevada velocidad en las curvas o fuertes aceleraciones)

- si el asistente activo de dirección del asistente activo de distancia DISTRONIC está activo
- si la hora no está correctamente ajustada
- en situaciones de marcha activas, con cambios frecuentes de carril y de velocidad

En las siguientes situaciones, la valoración del cansancio o de la atención del sistema ATTENTION ASSIST se restablece y vuelve a iniciarse al seguir conduciendo:

- Ha parado el motor.
- Se ha desabrochado el cinturón de seguridad y ha abierto la puerta del conductor (porejemplo, en caso de cambio de conductor o de pausa).

#### Ajuste del ATTENTION ASSIST

Sistema multimedia:

 **▶ Ajustes ▶ Asistencia**  
**▶ Attention Assist**

#### Posibilidades de ajuste

- ▶ Seleccione **Estándar**, **Sensible** o **Desconectado**.

#### Proposición del área de descanso

- ▶ Seleccione **Proponer área descanso..**
- ▶ Conecte o desconecte la función. El sistema ATTENTION ASSIST propone realizar una pausa en un área de descanso próxima cuando detecta signos de cansancio o falta de atención progresiva por parte del conductor.
- ▶ Seleccione el área de descanso propuesta. El sistema le guiará al área de descanso seleccionada.

#### Regulación de la velocidad TEMPOMAT

##### Función del TEMPOMAT

El TEMPOMAT regula la velocidad hasta el valor indicado por el conductor.



Si, porejemplo, acelera para adelantar, la velocidad memorizada no se borra. Si levanta el pie del pedal acelerador después del adelantamiento, el TEMPOMAT regula de nuevo hasta la velocidad memorizada.

Puede ajustar cualquier velocidad superior a 15 mph (20 km/h) hasta la velocidad máxima por construcción.

Tenga en cuenta las indicaciones sobre los sistemas de asistencia y la responsabilidad del conductor, ya que, de lo contrario, podría no reconocer situaciones de peligro (→ página 191).

**Vehículos Mercedes-AMG** : el TEMPOMAT solo está disponible hasta una velocidad de 155 mph (250 km/h).

### Indicaciones en el visualizador multifunción

-  (gris): el TEMPOMAT está seleccionado, pero todavía no está activado.
-  (verde): el TEMPOMAT está activado.

La velocidad memorizada se muestra junto a la indicación .

-  En el velocímetro se iluminan los segmentos en el espacio comprendido entre la velocidad memorizada en ese momento hasta el final de la corona de segmentos.

### Límites del sistema

Al circular por una pendiente es posible que el TEMPOMAT no pueda mantener la velocidad. La

velocidad memorizada se regula nuevamente una vez superada la pendiente.

Al circular por declives largos y pronunciados debe acoplar anticipadamente una marcha inferior. Tenga esto presente en especial con el vehículo cargado. De esta forma, aprovechará el efecto de frenado del motor. Con ello se reduce el esfuerzo que debe soportar el sistema de frenos, evitando que estos se sobrecalienten y desgasten con rapidez.

No utilice el TEMPOMAT en las siguientes situaciones:

- Cuando el estado del tráfico requiera cambios frecuentes de velocidad, por ejemplo, si hay mucho tráfico o por carreteras con muchas curvas.
- Por una carretera con el firme resbaladizo. Las ruedas propulsoras podrían perder la adherencia al acelerar y el vehículo podría derrapar.
- Si la visibilidad es mala.

### Manejo del TEMPOMAT

 **ADVERTENCIA** Peligro de accidente por una velocidad memorizada

Si solicita la velocidad memorizada y es inferior a la velocidad actual, el vehículo frena.

- ▶ Tenga en cuenta el estado del tráfico antes de solicitar la velocidad memorizada.

### Requisitos

- El ESP® debe estar conectado, pero no debe regular.
- Debe circular a una velocidad de como mínimo 15 mph (20 km/h).
- Debe estar acoplada la posición  del cambio.

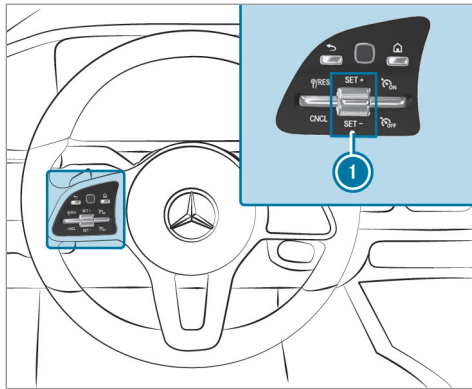

### Manejo del TEMPOMAT

- ▶ Pulse los interruptores basculantes de la unidad de mando del volante hacia arriba o hacia abajo hasta la posición que desee.

### Conexión del TEMPOMAT

- ▶ Seleccione con el interruptor basculante derecho.

### Activación del TEMPOMAT

- ▶ Pulse el interruptor basculante ① hacia arriba **SET+** o hacia abajo **SET-**. La velocidad a la que circula se memoriza y el vehículo puede mantenerla.

O bien:

- ▶ Seleccione **RES+** con el interruptor basculante izquierdo. El sistema solicita la última velocidad memorizada y el vehículo la mantiene.

Si ha borrado previamente la última velocidad memorizada, el sistema memoriza la velocidad a la que circula en ese momento.

- ① Al estacionar el vehículo, se borra la última velocidad memorizada.

### Incremento o reducción de la velocidad memorizada

- ▶ 1 mph (1 km/h): pulse el interruptor basculante ① hacia arriba **SET+** o hacia abajo **SET-** hasta el punto de resistencia.

O bien:

- ▶ 5 mph (10 km/h): pulse el interruptor basculante ① hacia arriba **SET+** o hacia abajo **SET-** superando el punto de resistencia.

O bien:

- ▶ Acelere el vehículo hasta alcanzar la velocidad deseada y pulse el interruptor basculante ① hacia arriba **SET+**.

### Adopción de la velocidad detectada

- ▶ Active el TEMPOMAT.
- ▶ Si el sistema detecta una señal de tráfico y esta se muestra en el cuadro de instrumentos: seleccione **RES+** con el interruptor basculante izquierdo. La velocidad máxima autorizada indicada en la señal de tráfico se memoriza y el vehículo puede mantenerla o limitarla correspondientemente.

### Desactivación del TEMPOMAT:

- ▶ Seleccione **CNCL** con el interruptor basculante izquierdo.

### Desconexión del TEMPOMAT:

▶ Seleccione  con el interruptor basculante derecho.

ⓘ Si frena, desconecta el ESP® o si el ESP® regula, el TEMPOMAT se desactiva.

### Asistente activo de distancia DISTRONIC

#### Función del asistente activo de distancia DISTRONIC

El asistente activo de distancia DISTRONIC mantiene constante la velocidad ajustada si la vía está libre. En caso de detectar un vehículo delantero, se mantiene la distancia configurada hasta que se detenga, si fuera necesario. El sistema acelera o frena el vehículo en función de la distancia respecto al vehículo precedente y a la velocidad ajustada. La velocidad y la distancia se ajustan y memorizan en el volante.

Margen de velocidad disponible:

- **Vehículos sin paquete de asistencia a la conducción:** 15 mph (20 km/h) - 120 mph (200 km/h)

- **Vehículos con paquete de asistencia a la conducción:** 15 mph (20 km/h) - 130 mph (210 km/h)

Otros atributos del asistente activo de distancia DISTRONIC:

- Adaptación del estilo de conducción en función del programa de conducción seleccionado (de bajo consumo, confortable o dinámico).
- Inicio de una aceleración hasta la velocidad memorizada al conectar el intermitente para cambiar al carril de adelantamiento
- **Vehículos con paquete de asistencia a la conducción:**
  - Reacción ante vehículos parados en un margen de velocidad urbano (a excepción de ciclistas y motociclistas)
  - Consideración de prohibiciones de adelantamiento de un lado de la calzada en autopistas o carreteras de varios carriles con carriles independientes (en función del país).

**Vehículos con paquete de asistencia a la conducción y ayuda para aparcar:** si el asistente activo de distancia DISTRONIC frena el vehículo hasta su detención en calzadas de varios carriles independientes, en el transcurso de 30 segundos el vehículo puede seguir automáticamente al vehículo delantero cuando este se ponga en marcha. Si se detecta una situación crítica durante la puesta en marcha, se produce una advertencia óptica y acústica para que el conductor intervenga y tome el mando del vehículo. El vehículo no se acelera más.

Tenga en cuenta las indicaciones sobre los sistemas de asistencia y la responsabilidad del conductor, ya que, de lo contrario, podría no reconocer situaciones de peligro (→ página 191).

### Indicaciones del asistente activo de distancia DISTRONIC en el cuadro de instrumentos



Gráfico de asistencia

- 1 Adaptación de la velocidad basada en el trayecto: tipo de incidente (→ página 209)
- 2 Vehículo precedente
- 3 Escala de distancia
- 4 Distancia deseada ajustada
- 5 Indicación de cambio de carril del asistente activo para cambio de carril

### Indicación de estado permanente del asistente activo de distancia DISTRONIC

- (blanco): asistente activo de distancia DISTRONIC seleccionado, distancia deseada ajustada
- (vehículo blanco, velocímetro verde): asistente activo de distancia DISTRONIC activo, distancia deseada ajustada y ningún vehículo detectado
- (verde): asistente activo de distancia DISTRONIC activo, distancia deseada ajustada y vehículo detectado
- : adaptación de la velocidad basada en el trayecto activa (→ página 209).

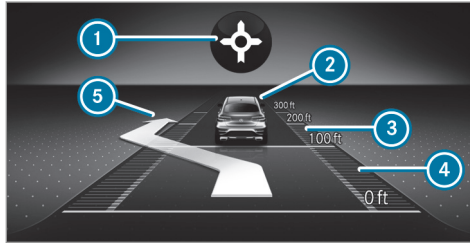
La velocidad memorizada se muestra junto a la indicación de estado permanente y se marca en el velocímetro. Si el asistente activo de distancia DISTRONIC está pasivo, la velocidad se muestra en gris.

- i En autopistas o autovías se muestra el símbolo del vehículo verde de forma cíclica cuando la función está disponible.

- i Si acciona el pedal acelerador más allá del ajuste del asistente activo de distancia DISTRONIC, el sistema se conecta en modo pasivo. En el visualizador multifunción se muestra el aviso pasivo.

### Indicación en el velocímetro

La velocidad memorizada está marcada en el velocímetro. Si la velocidad memorizada es superior a la velocidad del vehículo precedente o a la adaptación de la velocidad debido a un incidente en la ruta, se iluminan los segmentos en el velocímetro. La desactivación del asistente activo de distancia DISTRONIC, así como la modificación de la velocidad por la adopción manual o automática de la velocidad máxima autorizada se muestran en la línea de confirmación del visualizador multifunción.

### Límites del sistema

La operatividad del sistema puede verse limitada o el sistema puede dejar de funcionar, por ejemplo, en las siguientes situaciones:

- en caso de nieve, lluvia, niebla o fuertes salpicaduras de agua, deslumbramiento, irradiación solar directa o si se suceden tramos en

la calzada con diferentes condiciones lumínicas

- en caso de polvareda, porejemplo, al circular por terrenos no asentados o calzadas arenosas
- si el parabrisas está sucio, empañado, dañado o cubierto en la zona de la cámara
- si los sensores de radar están sucios o cubiertos
- en aparcamientos cubiertos o en calles con declive o pendiente pronunciados
- si hay vehículos estrechos que circulan por delante del suyo, por ejemplo, bicicletas o motocicletas

Además, al circular sobre firmes resbaladizos, una o varias ruedas pueden perder la adherencia al frenar o acelerar, y el vehículo podría derrapar.

No utilice el asistente activo de distancia DISTRONIC en las siguientes situaciones:

**⚠ ADVERTENCIA** Peligro de accidente por aceleración o frenada del asistente activo de distancia DISTRONIC

El asistente activo de distancia DISTRONIC puede acelerar o frenar, porejemplo, en los siguientes casos:

- Si el asistente activo de distancia DISTRONIC inicia el proceso de puesta en marcha.
- Si solicita la velocidad memorizada y es considerablemente superior o inferior a la velocidad a la que circula.
- Si el asistente activo de distancia DISTRONIC deja de detectar un vehículo precedente o no reacciona ante objetos relevantes.

- ▶ Observe siempre atentamente la situación del tráfico y esté preparado para frenar.
- ▶ Tenga en cuenta el estado del tráfico antes de solicitar la velocidad memorizada.

**⚠ ADVERTENCIA** Peligro de accidente por deceleración insuficiente del asistente activo de distancia DISTRONIC

El asistente activo de distancia DISTRONIC frena el vehículo con una deceleración de hasta el 50 %. Si la deceleración no es suficiente, el asistente activo de distancia DISTRONIC le advertirá mediante una señal óptica y acústica.

- ▶ Adapte la velocidad y mantenga una distancia suficiente con respecto al vehículo precedente.
- ▶ Frene y/o desvíese.

**⚠ ADVERTENCIA** Peligro de accidente por detección limitada del asistente activo de distancia DISTRONIC

El asistente activo de distancia DISTRONIC no reacciona o reacciona de forma limitada:

- en caso de conducción desalineada o al cambiar de carril

- ante peatones, animales, vehículos de dos ruedas o vehículos parados, así como ante obstáculos que aparecen súbitamente
- en situaciones de tráfico complejas
- ante los vehículos que circulan en dirección contraria y el tráfico transversal

El asistente activo de distancia DISTRONIC no podrá advertirle o intervenir de forma auxiliar en estas situaciones.

- ▶ Observe siempre atentamente la situación del tráfico y reaccione en consonancia.

### Manejo del asistente activo de distancia DISTRONIC

#### Requisitos

- El freno de estacionamiento eléctrico no debe estar accionado.
- El ESP® debe estar conectado y no debe regular.
- Debe estar acoplada la posición **D** del cambio.

- La puerta del conductor debe estar cerrada.
- Debe haber finalizado con éxito la comprobación del sistema de detección por radar.
- La ayuda para aparcar PARKTRONIC no debe realizar ninguna maniobra de aparcamiento ni de salida del estacionamiento.
- El sistema DSR está desconectado.

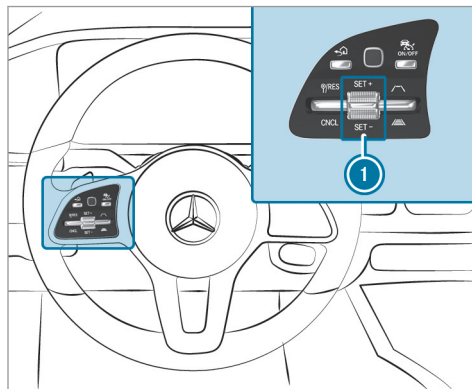

- ▶ **Manejo del asistente activo de distancia DISTRONIC:** pulse los interruptores basculantes de la unidad de mando del volante hacia arriba o hacia abajo hasta la posición que desee.

#### Conexión/desconexión del asistente activo de distancia DISTRONIC

- ▶ Pulse la tecla

#### Activación del asistente activo de distancia DISTRONIC

- ▶ **Activación sin ninguna velocidad memorizada:** pulse el interruptor basculante **1** hacia arriba **SET/+** o hacia abajo **SET/-** o seleccione **RES/0** con el interruptor basculante izquierdo.

O bien:

- ▶ **Activación con la velocidad memorizada:** seleccione **RES/0** con el interruptor basculante izquierdo.
- ▶ Retire el pie del pedal acelerador. La velocidad a la que circula se memoriza y el vehículo puede mantenerla.

### Adopción de la limitación de velocidad detectada

- ▶ Active el asistente activo de distancia DISTRONIC.
- ▶ Si el sistema detecta una señal de tráfico y esta se muestra en el cuadro de instrumentos: seleccione **RES/Ⓢ** con el interruptor basculante izquierdo.  
La velocidad máxima autorizada indicada en la señal de tráfico se adopta como velocidad memorizada. El vehículo adapta su velocidad a la del vehículo precedente como máximo hasta la velocidad memorizada.

### Puesta en marcha con el asistente activo de distancia DISTRONIC

- ▶ Active el asistente activo de distancia DISTRONIC y retire el pie del pedal de freno.
- ▶ Seleccione **RES/Ⓢ** con el interruptor basculante izquierdo.

O bien:

- ▶ Pise el pedal acelerador de forma breve y con contundencia.  
Las funciones del asistente activo de distancia DISTRONIC permanecen activas.

### Desactivación del asistente activo de distancia DISTRONIC

**⚠ ADVERTENCIA** Peligro de accidente por el asistente activo de distancia DISTRONIC conectado al abandonar el asiento del conductor

Si el vehículo se frena solo con el asistente activo de distancia DISTRONIC, al abandonar el asiento del conductor el vehículo puede desplazarse.

- ▶ Desconecte siempre el asistente activo de distancia DISTRONIC y asegure el vehículo para evitar su desplazamiento antes de abandonar el asiento del conductor.

- ▶ Seleccione **CNCL** con el interruptor basculante izquierdo.

- ⓘ Si frena, desconecta el ESP® o si el ESP® regula, el asistente activo de distancia DISTRONIC se desactiva.

### Aumento o reducción de la velocidad

- ▶ 1 mph (1 km/h): pulse el interruptor basculante **1** hacia arriba **SET+** o hacia abajo **SET-** hasta el punto de resistencia.



O bien:

- ▶ 5 mph (10 km/h): pulse el interruptor basculante **1** hacia arriba **SET+** o hacia abajo **SET-** superando el punto de resistencia.

O bien:

- ▶ Acelere el vehículo hasta alcanzar la velocidad deseada y pulse el interruptor basculante **1** hacia arriba **SET+**.

### Modificación de la distancia deseada con respecto al vehículo precedente

- ▶ **Reducción de la distancia deseada:** pulse el interruptor basculante derecho hacia arriba (.
- ▶ **Aumento de la distancia deseada:** pulse el interruptor basculante derecho hacia abajo (.



### **Función del asistente activo de velocidad límite**

Si se detecta una modificación en la limitación de velocidad de entre 12 mph (20 km/h) y 80 mph (130 km/h) estando conectada la adopción automática de las limitaciones de velocidad, se adopta automáticamente la nueva velocidad como velocidad memorizada (→ página 226).

La adaptación de la velocidad a la que se circula se inicia como muy tarde a la altura de la señal de tráfico. En caso de señales de entrada a población, la velocidad se adapta conforme a la velocidad permitida en ciudad. La indicación de la limitación de velocidad en el visualizador del cuadro de instrumentos se actualiza siempre a la altura de la señal de tráfico.

En vías no sujetas a limitaciones (porejemplo, en autopistas) en las que no se detecte ninguna limitación de velocidad, el sistema adopta automáticamente la velocidad recomendada como velocidad memorizada. El sistema utiliza la velocidad memorizada para tramos sin limitaciones como velocidad recomendada. Si la velocidad memorizada para tramos sin limitaciones no se

modifica, la velocidad recomendada es de 80 mph (130 km/h).

Si el asistente activo de distancia DISTRONIC está conectado en modo pasivo pisando el pedal acelerador, solo se adoptan las limitaciones de velocidad superiores a la velocidad ajustada.

Tenga en cuenta las indicaciones sobre los sistemas de asistencia y la responsabilidad del conductor, ya que, de lo contrario, podría no reconocer situaciones de peligro (→ página 191).

### **Límites del sistema**

La detección de las señales de tráfico tiene los mismos límites del sistema que el asistente para señales de tráfico (→ página 224).

Las limitaciones de velocidad por debajo de 12 mph (20 km/h) no se adoptan automáticamente por el sistema como velocidad memorizada. El sistema puede no detectar claramente limitaciones de velocidad con restricciones (porejemplo, temporales o en función de las condiciones meteorológicas). Asimismo, tampoco puede detectar la velocidad máxima autorizada para un conjunto vehículo/remolque.

Aapte la velocidad en estas situaciones.

**⚠ ADVERTENCIA** Peligro de accidente por la adaptación de la velocidad por el asistente activo de velocidad límite

La velocidad que adopta el asistente activo de velocidad límite puede ser demasiado elevada o incorrecta en algunos casos:

- en caso de limitaciones de la velocidad a menos de 12 mph (20 km/h)
- en caso de lluvia o niebla
- al circular con remolque

▶ Asegúrese de que la velocidad a la que circule se corresponda con las normas de circulación.

▶ En ese caso, el asistente activo de dirección asiste al conductor durante el cambio de carril con pares del volante que inician el cambio de carril.

### **Función de la adaptación de la velocidad basada en el trayecto**

Si el asistente activo de distancia DISTRONIC está conectado, la velocidad de marcha se adapta teniendo en cuenta posibles incidentes

que pudieran aparecer en la ruta. En función del programa de conducción seleccionado, el vehículo atraviesa el incidente de la ruta priorizando la optimización del consumo, el confort o el dinamismo. Una vez atravesado el incidente, el vehículo se acelera de nuevo hasta alcanzar la velocidad memorizada. En este proceso, el sistema contempla la distancia ajustada, los vehículos precedentes detectados y las limitaciones de velocidad que apliquen en la ruta.

Puede conectar y desconectar la adaptación de la velocidad basada en el trayecto en el sistema multimedia (→ página 211).

Se tienen en cuenta los siguientes incidentes en la ruta:

- curvas
- cruces en forma de T, rotondas y puestos de peaje
- cambios de dirección y salidas
- retenciones en la ruta (solo con Live Traffic Information )

**i** Al llegar a un puesto de peaje, el asistente activo de distancia DISTRONIC asume la velocidad como velocidad memorizada.

Además se reduce la velocidad si se reconoce una de las siguientes situaciones con el intermitente conectado:

- al cambiar de dirección en cruces
- al circular en carriles de deceleración
- al circular en carriles contiguos a carriles de deceleración

El conductor es el responsable de elegir una velocidad adecuada y de observar al resto de usuarios de la vía. Especialmente en cruces, rotondas y sistemas de semáforos, ya que la adaptación de la velocidad basada en el trayecto no frena el vehículo hasta detenerlo.

Si el guiado está activo, el sistema efectúa automáticamente una primera adaptación de la velocidad. Al conectar el intermitente se confirma el guiado al punto de destino seleccionado y se activa la adaptación subsiguiente de la velocidad.

La adaptación de la velocidad finaliza en los siguientes casos:

- si desconecta el intermitente antes de llegar al incidente
- si el conductor pisa el pedal acelerador o de freno durante el proceso

### Límites del sistema

La adaptación de la velocidad basada en el trayecto no contempla las normas de prioridad de paso. El conductor es responsable de cumplir el código de circulación y mantener una velocidad adecuada.

Especialmente en las siguientes situaciones la velocidad adoptada por el sistema puede resultar inadecuada:

- visibilidad del recorrido limitada
- estrechamientos de la calzada
- velocidad máxima autorizada diferente en los distintos carriles
- calzadas húmedas, heladas o cubiertas de nieve
- circulación con remolque

En esas situaciones, el conductor debe intervenir.

**▲ ADVERTENCIA** Peligro de accidente por operatividad limitada de la adaptación de la velocidad basada en el trayecto

La adaptación de la velocidad basada en el trayecto puede funcionar de forma incorrecta o no estar disponible temporalmente en las siguientes situaciones:

- si el conductor no sigue la ruta calculada previamente
- si los datos cartográficos no están actualizados o no están disponibles
- en zonas de obras
- al conducir con condiciones climatológicas y de la calzada desfavorables
- si acciona el pedal acelerador
- en caso de limitaciones de velocidad mostradas de forma electrónica

▶ Adapte la velocidad al estado del tráfico.

### Ajuste de la adaptación de la velocidad basada en el trayecto

#### Requisitos

- El asistente activo de distancia DISTRONIC debe estar conectado.
- El asistente ECO debe estar activo.

Sistema multimedia:

→  ▶ Ajustes ▶ Asistencia  
▶ Regul. vel. según recorrido

- ▶ Conecte o desconecte la función. Si está activa esta función, la velocidad de marcha se adapta a un incidente en la ruta.
- ⓘ Más información sobre la adaptación de la velocidad basada en el trayecto (→ página 209).

#### Función del asistente activo para retenciones

Al circular con tráfico denso en calzadas de varios carriles independientes, el asistente activo para retenciones le asiste poniendo el vehículo en marcha de forma automática en un periodo de hasta 60 segundos y realizando movimientos de viraje moderados. Este sistema se

orienta por el vehículo precedente y por las líneas delimitadoras del carril. El asistente activo para retenciones mantiene automáticamente la distancia de seguridad con respecto al vehículo precedente y los vehículos que cambien de carril.

El asistente activo para retenciones requiere que el conductor tenga siempre las manos en el volante para que pueda intervenir en todo momento para corregir la dirección o el carril. Tenga en cuenta las indicaciones sobre los sistemas de asistencia y la responsabilidad del conductor, ya que, de lo contrario, podría no reconocer situaciones de peligro (→ página 191).

El asistente activo para retenciones se activa automáticamente en cuanto se cumplen todas las condiciones. Si la función está activa, la indicación de estado  aparece en el cuadro de instrumentos.

Requisitos:

- Debe circular por una autopista o autovía con tráfico denso.

- El asistente activo de distancia DISTRONIC deben estar conectado y activo (→ página 207).
- El asistente de frenado activo está disponible (→ página 219).
- El asistente activo de dirección está conectado y activo (→ página 216).
- El asistente activo para retenciones está conectado (→ página 212).
- Debe circular como máx. a 35 mph (60 km/h).

### Límites del sistema

El asistente activo para retenciones tiene los mismos límites del sistema que el asistente activo de distancia DISTRONIC (→ página 214) y el asistente activo de dirección.

### Conexión/desconexión del asistente activo para retenciones

Sistema multimedia:

→  ▶ Ajustes ▶ Acceso rápido

▶ Seleccione .

### DSR (Downhill Speed Regulation, control de la velocidad en descensos)

#### Función del sistema DSR (Downhill Speed Regulation)

El sistema DSR es una ayuda para descender pendientes. Regula la velocidad de marcha al objetivo de velocidad seleccionado. Cuanto más pronunciado sea el declive, con mayor fuerza frenará el sistema DSR el vehículo. En una superficie plana o en una cuesta arriba, el sistema DSR frenará solo ligeramente o no frenará el vehículo.

El sistema DSR regula la velocidad de marcha si está conectado y el cambio se encuentra en la posición **D**, **R** o **N**. Puede ajustar el objetivo de velocidad a un valor comprendido entre 1 mph (2 km/h) y 11 mph (18 km/h). Puede frenar o acelerar el vehículo para circular a una velocidad inferior o superior al objetivo de velocidad fijado.

Si circula a más de 28 mph (45 km/h) o selecciona el programa de conducción **S** o **S+**, el sistema DSR se desconecta automáticamente. En el visualizador multifunción se muestra el

aviso  **desconectado**. La indicación de estado del visualizador multifunción se apaga. Adicionalmente suena una señal acústica de advertencia.

#### Indicaciones sobre el sistema DSR

**⚠ ADVERTENCIA** Peligro de derrape y de accidente al circular sobre calzadas resbaladizas con el sistema DSR conectado

Si la velocidad a la que circula y el objetivo de velocidad son diferentes, las ruedas pueden perder la adherencia.

▶ Antes de conectar el sistema DSR, tenga en cuenta el estado de la calzada y la diferencia entre la velocidad a la que circula y el objetivo de velocidad.

Tenga en cuenta las indicaciones sobre los sistemas de asistencia y la responsabilidad del conductor, ya que, de lo contrario, podría no reconocer situaciones de peligro (→ página 191).

Usted deberá saber evaluar si la pendiente es peligrosa y es responsable siempre de no perder el control del vehículo durante el descenso. En

función del estado de la calzada y de los neumáticos, es posible que el sistema DSR no pueda mantener siempre el objetivo de velocidad. Seleccione un objetivo de velocidad adecuado a las condiciones del tramo y pise también el pedal de freno en caso necesario.

### Conexión o desconexión del sistema DSR (vehículos con E-ACTIVE BODY CONTROL)

#### Requisitos

- Circula a una velocidad igual o inferior a 24 mph (40 km/h).

Si la velocidad a la que circula es excesiva, se muestra en el visualizador multifunción el aviso **Circular como máx. a 40 km/h**.

- No ha seleccionado el programa de conducción **S** o **S+**.
- El asistente activo de distancia DISTRONIC está desconectado.

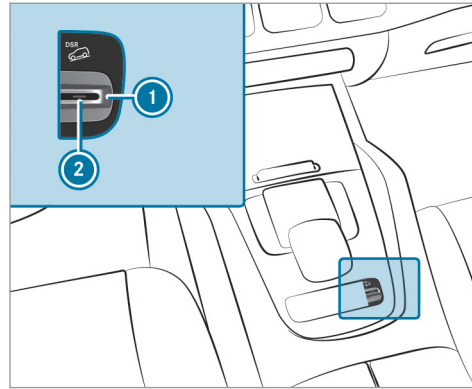

- ▶ **Conexión:** tire del interruptor basculante ①. El testigo de control ② se ilumina.

En el visualizador multifunción se muestra el símbolo

- ▶ **Desconexión:** tire del interruptor basculante ①.

El testigo de control ② se apaga y el símbolo desaparece.

### Conexión o desconexión de la función DSR (Downhill Speed Regulation)

#### Requisitos

- Circula a una velocidad igual o inferior a 25 mph (40 km/h).

Si la velocidad a la que circula es excesiva, se muestra en el visualizador multifunción el aviso **Circular como máx. a 40 km/h**.

- El asistente activo de distancia DISTRONIC debe estar desconectado.

#### Sistema multimedia:

▶ Ajustes ▶ Acceso rápido

- ▶ Seleccione

Si la función está conectada, la indicación de estado aparece en el visualizador multifunción.

- ▶ Al cambiar al programa de conducción la función se activa automáticamente.

## Modificación del objetivo de velocidad

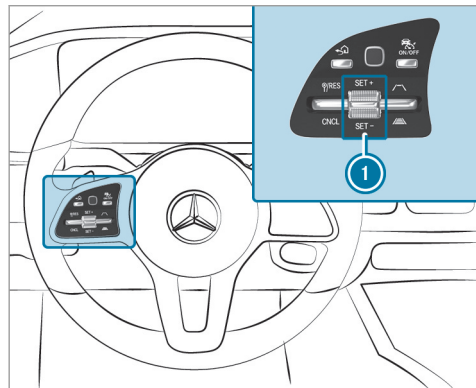

- **Aumento/reducción del objetivo de velocidad:** pulse el interruptor basculante ① hacia arriba **SET+** o hacia abajo **SET-** hasta el punto de resistencia. El objetivo de velocidad aumenta o disminuye en pasos de 1 mph (1 km/h) y se muestra en el visualizador multifunción junto a la indicación de estado .

## Asistente activo de dirección





### Función del asistente activo de dirección



El asistente activo de dirección está disponible hasta una velocidad de 130 mph (210 km/h). El sistema le ayuda a mantenerse en el centro del carril con suaves intervenciones en la dirección. En función de la velocidad de su vehículo, el asistente activo de dirección se orienta por los vehículos precedentes y por las líneas delimitadoras del carril.

- ① En función del país, en el margen de velocidad inferior el asistente activo de dirección puede basarse en el tráfico que le rodea. En caso necesario, el asistente activo de dirección también puede asistirle manteniendo el curso incluso fuera del centro del carril para, porejemplo, formar un carril de emergencia.

Si la detección de las líneas delimitadoras de la calzada y del vehículo precedente se ve afectada, el asistente activo de dirección pasa al modo pasivo. En ese caso, el sistema no ofrece ninguna asistencia.

### Indicación de estado del asistente activo de dirección en el visualizador multifunción

-  (gris): conectado y pasivo
-  (verde): conectado y activo
-  (rojo): detección de límites del sistema
-  (manos blancas y rojas): requerimiento "manos al volante"

- ① Al pasar del modo activo al pasivo, el tamaño del símbolo  aumenta y se representa parpadeando. Al alcanzar el modo pasivo, el símbolo  se muestra en color gris en el visualizador multifunción.
- ① El asistente activo de dirección no está disponible temporalmente en función de los ajustes del vehículo seleccionados.

### Detección de giro y contacto

Es necesario que el conductor tenga siempre las manos en el volante para que pueda intervenir en todo momento para corregir la dirección o el carril. El conductor debe contar en todo momento con un cambio del estado activo al pasivo y viceversa.



Si el sistema detecta que el conductor no gira el volante o que retira las manos del volante durante cierto tiempo, se emite la indicación ①. Si el conductor sigue sin mover el volante de forma activa, además de la advertencia óptica suena una señal acústica de advertencia.

Si el conductor no reacciona a esta advertencia durante cierto tiempo, el sistema puede iniciar una parada de emergencia (→ página 216).

La advertencia no se emite o finaliza si el conductor responde al sistema:

- Si el conductor realiza una maniobra.

- **En función del país:** si el conductor pulsa una tecla del volante o maneja el Touch Control.

Si el asistente activo de dirección reconoce que ha alcanzado un límite del sistema, se produce una advertencia óptica y suena una señal acústica de advertencia.

Tenga en cuenta las indicaciones sobre los sistemas de asistencia y la responsabilidad del conductor, ya que, de lo contrario, podría no reconocer situaciones de peligro (→ página 191).

#### Límites del sistema

El asistente activo de dirección está equipado con un par del volante limitado para el guiado transversal. Es posible que la intervención sobre el volante no sea suficiente para mantener al vehículo en el carril o para tomar salidas.

La operatividad del sistema puede verse limitada o el sistema puede dejar de funcionar en las siguientes situaciones:

- si la visibilidad es mala, porejemplo, en caso de nieve, lluvia, niebla o fuertes salpicaduras

de agua, condiciones lumínicas cambiantes o sombras en la calzada

- en caso de deslumbramiento del vehículo, porejemplo, a causa de los vehículos que circulan en sentido contrario, por la irradiación solar o por reflejos
- si la iluminación de la calzada es insuficiente
- si el parabrisas está sucio, empañado, dañado o cubierto en la zona de la cámara, porejemplo, por un adhesivo
- si no hay líneas delimitadoras del carril o si hay varias líneas para un carril o si las marcas de limitación de carril cambian rápidamente, porejemplo, en áreas en obras o bifurcaciones
- si las líneas delimitadoras del carril están desgastadas, oscuras o cubiertas, porejemplo, por suciedad o nieve
- si la distancia con respecto al vehículo precedente es demasiado corta y, a consecuencia de ello, no pueden detectarse las líneas delimitadoras del carril
- en carreteras estrechas y sinuosas

## 216 Conducción y estacionamiento

- en caso de obstáculos colocados sobre el carril o que sobresalen hacia el carril, porejemplo, elementos de balizamiento

El sistema no le asiste en las siguientes situaciones:

- en curvas estrechas o al girar
- en los cruces
- en rotondas o peajes
- en el modo con remolque
- en caso de presión insuficiente de los neumáticos

**⚠ ADVERTENCIA** Peligro de accidente por interrupción inesperada del funcionamiento del asistente activo de dirección

Cuando se alcanzan los límites del sistema, no se puede garantizar que el asistente activo de dirección permanezca activado o que mantenga al vehículo en el carril.

- ▶ Mantenga siempre las manos sobre el volante y observe atentamente la situación del tráfico.

- ▶ Realice maniobras con el vehículo siempre en función del tráfico y de la situación.

**⚠ ADVERTENCIA** Peligro de accidente debido a intervenciones inesperadas en el volante a través del sistema activo de dirección

La detección de las líneas delimitadoras del carril y de los objetos puede verse afectada y provocar intervenciones inesperadas en el volante.

- ▶ Gire el volante en función de la situación del tráfico.

### Conexión o desconexión del asistente activo de dirección

#### Requisitos

- El ESP® está conectado, pero no regula.
- El asistente activo de distancia DISTRONIC está conectado.

Sistema multimedia:

- ▶  ▶ Ajustes ▶ Acceso rápido
- ▶ Seleccione  Asist. act. direc. .

### Función del asistente activo de parada de emergencia



Si el sistema detecta que el conductor no gira el volante o que retira las manos del volante durante cierto tiempo, se emite la indicación ① en el visualizador multifunción. Si el conductor sigue sin realizar maniobras de forma activa o no responde al sistema, adicionalmente a la adver-



tencia óptica se emite repetidamente una señal acústica de advertencia.

Si el conductor sigue sin reaccionar a la advertencia, en el visualizador multifunción se muestra el aviso **Iniciando parada de emergencia...** Si el conductor sigue sin reaccionar, el asistente activo de distancia DISTRONIC reduce la velocidad. El vehículo se frena con deceleraciones paulatinas hasta su parada.

El sistema de intermitentes de advertencia se conecta automáticamente en función del país al circular a una velocidad inferior a 40 mph (60 km/h).

Si el vehículo está detenido, se llevan a cabo las siguientes acciones.

- Si asegura el vehículo con el freno de estacionamiento eléctrico.
- El asistente activo de distancia DISTRONIC finaliza.
- El vehículo se desbloquea.
- De ser posible, se efectúa una llamada de emergencia a la central de llamadas de emergencia de Mercedes-Benz.

El conductor puede interrumpir la deceleración en todo momento mediante una de las siguientes acciones:

- Maniobrando
- Frenado o acelerando
- Desconectando el asistente activo de distancia DISTRONIC

### **Asistente activo para cambio de carril**

#### **Función del asistente activo para cambio de carril**

El asistente activo para cambio de carril asiste al conductor durante el cambio de carril generando pares del volante cuando el conductor acciona el intermitente.

Tenga en cuenta las indicaciones sobre los sistemas de asistencia y la responsabilidad del conductor, ya que, de lo contrario, podría no reconocer situaciones de peligro (→ página 191).

La servoasistencia durante el cambio de carril se lleva a cabo cuando se cumplen todas las condiciones siguientes:

- Circula por una autopista o una carretera con varios carriles en el sentido de la marcha.
- El carril contiguo debe estar separado con una línea discontinua.
- En el carril contiguo no se detecta ningún vehículo.
- Circula a una velocidad entre 50 mph (80 km/h) y 110 mph (180 km/h).
- El asistente activo para cambio de carril debe estar activado en el sistema multimedia.
- El asistente activo de dirección está conectado y activo.

Si en el carril contiguo no se detecta ningún vehículo y se permite un cambio de carril, se inicia el cambio de carril tras una activación del intermitente por parte del conductor. Este se señala al conductor mediante una flecha de color verde junto al símbolo del volante . Adicionalmente se muestra, por ejemplo, el

aviso **Cambio de carril a izquierda**. Si el asistente activo para cambio de carril se activa al conectar el intermitente pero el sistema determina que no es posible efectuar el cambio de carril de inmediato, se mantiene el símbolo del volante verde  con una flecha de color gris.

Además de la indicación en el visualizador multifunción, el intermitente se conecta automáticamente cuando se inicia la asistencia al cambio de carril.

Si se muestra el gráfico de asistencia al cambiar de carril, se muestra una flecha adicional en el carril vecino (→ página 204).

Si no es posible efectuar el cambio de carril, la flecha desaparece después de unos segundos y el cambio de carril debe activarse de nuevo. En los tramos de autopista sin limitación de velocidad solo es posible efectuar el cambio de carril de inmediato.

Si la operatividad del sistema está limitada, puede producirse una interrupción del funcionamiento del asistente activo para cambio de carril. En caso de interrupción, en el visualizador

multifunción se muestra el aviso **Cambio carril interrumpido**.

Adicionalmente puede sonar una señal acústica de advertencia en función de la situación.

**⚠ ADVERTENCIA** Peligro de accidente al efectuar un cambio de carril al carril contiguo cuando está ocupado

El asistente para cambio de carril no puede reconocer siempre de forma clara si el carril contiguo está libre.

El sistema puede iniciar un cambio de carril aunque el carril contiguo esté ocupado.

- ▶ Antes de realizar el cambio de carril, asegúrese de que el carril contiguo está libre y de no poner en peligro a otros usuarios de la carretera.
- ▶ Supervise el cambio de carril.

**⚠ ADVERTENCIA** Peligro de accidente por interrupción inesperada del funcionamiento del control de cambio de carril

Cuando se alcanzan los límites del sistema, no se puede garantizar que el control de cambio de carril permanezca activado.

En ese caso, el control de cambio de carril ya no ofrece pares del volante auxiliares.

- ▶ Realice el cambio de carril siempre con las manos en el volante y supervíselo. Controle el tráfico y gire el volante y/o frene en caso necesario.

### Límites del sistema

El asistente activo para cambio de carril tiene los mismos límites del sistema que el asistente activo de dirección (→ página 214).

Además, la operatividad del sistema puede verse limitada o el sistema puede dejar de funcionar en las siguientes situaciones:

- Los sensores del parachoques están sucios, dañados o cubiertos, porejemplo, por un adhesivo o hielo y nieve.

- Si el alumbrado exterior indica una avería.
- ① El sistema de sensores del asistente activo para cambio de carril se ajusta automáticamente después de haber circulado un determinado trayecto tras la entrega del vehículo. Durante este proceso de aprendizaje el asistente activo para cambio de carril no está disponible, al activar el intermitente no se muestra una flecha junto al símbolo del asistente activo de dirección .

### Selección del asistente activo para cambio de carril

Sistema multimedia:

- ➔  ➔ Ajustes ➔ Asistencia
- ➔ Asist. activo cambio carril
- ▶ Seleccione una función.

### Asistente de frenado activo

#### Función del asistente de frenado activo

El asistente de frenado activo consta de las siguientes funciones:

- Función de frenado autónomo
  - Servoasistencia de frenado en función de la situación
  - **Vehículos con paquete de asistencia a la conducción:** asistente de maniobra evasiva y función de giro
- El asistente de frenado activo le puede ayudar a minimizar el peligro de colisión con vehículos, ciclistas o peatones o a reducir las consecuencias de un accidente.
- Si el asistente de frenado activo detecta peligro de colisión, le advertirá mediante una señal acústica de advertencia y el testigo luminoso de advertencia de distancia en el cuadro de instrumentos .
- Vehículos con PRE-SAFE®:** en función del país, también se efectúa una advertencia háptica tensando ligeramente el cinturón de seguridad.
- Si no reacciona a la advertencia, se puede iniciar un frenado autónomo en situaciones críticas.
- En situaciones especialmente críticas, el asistente de frenado activo puede iniciar directamente un frenado autónomo. En ese caso, el tes-

tigo luminoso de advertencia y la señal acústica de advertencia se emiten simultáneamente al frenado.

Si frena en una situación crítica o acciona el freno durante el frenado autónomo, se produce una amplificación de la fuerza de frenado en función de la situación. En caso necesario, se aumenta la presión de frenado hasta un frenado en seco.

Tenga en cuenta las indicaciones sobre los sistemas de asistencia y la responsabilidad del conductor, ya que, de lo contrario, podría no reconocer situaciones de peligro (→ página 191).

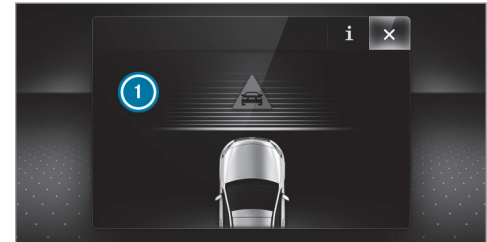

Si se ha realizado un frenado autónomo o se ha activado la servoasistencia de frenado en función de la situación, en el visualizador multifunción se muestra la indicación  que desaparece automáticamente poco después.

Con la activación de la función de frenado autónomo o de la servoasistencia de frenado en función de la situación se pueden iniciar adicionalmente medidas preventivas de seguridad de los ocupantes (PRE-SAFE®).

**⚠ ADVERTENCIA** Peligro de accidente por la capacidad limitada de detección de la función del asistente de frenado activo

El asistente de frenado activo no reconoce siempre de forma clara objetos o situaciones de tráfico complejas.

► Observe siempre con atención la situación del tráfico sin depender exclusivamente del asistente de frenado activo. El asistente de frenado activo solo es un medio auxiliar. La responsabilidad sobre el mantenimiento de una distancia de seguridad suficiente, la velocidad

a la que se circula y el frenado a tiempo recae en el conductor del vehículo.

► Esté preparado para frenar o desviarse.

Observe también los límites del sistema del asistente de frenado activo.

### Las distintas funciones parciales están disponibles en los diferentes márgenes de velocidad:

La función de advertencia de distancia le puede asistir en las siguientes situaciones:

- A partir de aproximadamente 4 mph (7 km/h) si se acerca de forma crítica a un vehículo, ciclista o peatón, suena una señal acústica de advertencia intermitente y el testigo luminoso de advertencia de distancia se ilumina en el cuadro de instrumentos .

**Vehículos con PRE-SAFE®:** en función del país, también se efectúa una advertencia háptica tensando ligeramente el cinturón de seguridad.

Frene de inmediato o esquive el obstáculo, siempre y cuando el estado del tráfico lo permita y no implique peligro.

### Función de advertencia de distancia (vehículos sin paquete de asistencia a la conducción)

La función de advertencia de distancia le puede asistir en las siguientes situaciones con una señal acústica de advertencia intermitente y un testigo luminoso de advertencia:

- a velocidades de hasta aproximadamente 155 mph (250 km/h) para vehículos precedentes
- a velocidades de hasta aproximadamente 50 mph (80 km/h) para vehículos detenidos, peatones en movimiento y ciclistas precedentes
- a velocidades de hasta aproximadamente 37 mph (60 km/h) para ciclistas que cruzan la propia trayectoria

**Función de advertencia de distancia (vehículos con paquete de asistencia a la conducción)**

La función de advertencia de distancia le puede asistir en las siguientes situaciones con una señal acústica de advertencia intermitente y un testigo luminoso de advertencia:

- a velocidades de hasta aproximadamente 155 mph (250 km/h) para vehículos precedentes
- a velocidades de hasta aproximadamente 62 mph (100 km/h) para vehículos detenidos
- a velocidades de hasta aproximadamente 50 mph (80 km/h) para peatones en movimiento y ciclistas precedentes
- a velocidades de hasta aproximadamente 43 mph (70 km/h) para peatones detenidos, vehículos que cruzan la propia trayectoria y ciclistas tanto detenidos como que cruzan la propia trayectoria

**Función de frenado autónomo (vehículos sin paquete de asistencia a la conducción)**

La función de frenado autónomo puede intervenir a partir de una velocidad de aproximadamente 4 mph (7 km/h) en las situaciones siguientes:

- a velocidades de hasta aproximadamente 124 mph (200 km/h) para vehículos precedentes
- a velocidades de hasta aproximadamente 50 mph (80 km/h) para ciclistas precedentes
- a velocidades de hasta aproximadamente 37 mph (60 km/h) para peatones en movimiento y ciclistas que cruzan la propia trayectoria
- a velocidades de hasta aproximadamente 31 mph (50 km/h) para vehículos detenidos

**Función de frenado autónomo (vehículos con paquete de asistencia a la conducción)**

La función de frenado autónomo puede intervenir a partir de una velocidad de aproximadamente 4 mph (7 km/h) en las situaciones siguientes:

- a velocidades de hasta aproximadamente 155 mph (250 km/h) para vehículos precedentes
- a velocidades de hasta aproximadamente 62 mph (100 km/h) para vehículos detenidos
- a velocidades de hasta aproximadamente 50 mph (80 km/h) para ciclistas precedentes
- a velocidades de hasta aproximadamente 43 mph (70 km/h) para peatones detenidos y en movimiento, vehículos que cruzan la propia trayectoria y ciclistas tanto detenidos como que cruzan la propia trayectoria

### **Servoasistencia de frenado en función de la situación (vehículos sin paquete de asistencia a la conducción)**

La servoasistencia de frenado en función de la situación puede intervenir a partir de una velocidad de aproximadamente 4 mph (7 km/h) en las situaciones siguientes:

- a velocidades de hasta aproximadamente 155 mph (250 km/h) para vehículos precedentes
- a velocidades de hasta aproximadamente 50 mph (80 km/h) para vehículos detenidos y ciclistas precedentes
- a velocidades de hasta aproximadamente 37 mph (60 km/h) para peatones en movimiento y ciclistas que cruzan la propia trayectoria

### **Servoasistencia de frenado en función de la situación (vehículos con paquete de asistencia a la conducción)**

La servoasistencia de frenado en función de la situación puede intervenir a partir de una velocidad de aproximadamente 4 mph (7 km/h) en las situaciones siguientes:

- a velocidades de hasta aproximadamente 155 mph (250 km/h) para vehículos precedentes
- a velocidades de hasta aproximadamente 62 mph (100 km/h) para vehículos detenidos
- a velocidades de hasta aproximadamente 50 mph (80 km/h) para ciclistas precedentes
- a velocidades de hasta aproximadamente 37 mph (60 km/h) para peatones detenidos y en movimiento, vehículos que cruzan la propia trayectoria y ciclistas tanto detenidos como que cruzan la propia trayectoria

### **Interrupción de una intervención en el freno del asistente de frenado activo**

Puede finalizar en cualquier momento la intervención del asistente de frenado activo como se indica a continuación:

- Accionando claramente el pedal acelerador o el kick-down.
- Soltando el pedal de freno.

Si se cumple como mínimo una de las siguientes condiciones, el asistente de frenado activo puede finalizar la intervención en el freno:

- Si esquivo un obstáculo girando el volante.
- Si ya no hay peligro de colisión.
- Si ya no se detecta ningún obstáculo en el recorrido de marcha.

### **Asistente de maniobra evasiva (solo vehículos con paquete de asistencia a la conducción)**

El asistente de maniobra evasiva tiene las siguientes características:

- Detección de peatones detenidos o en movimiento

- Ayuda al conductor con servoasistencia adicional si detecta una maniobra de desvío
- Activación en una maniobra de desvío con un movimiento de viraje rápido
- Asistencia al desviarse y volver a enderezar el vehículo
- Reacción a partir de una velocidad de aproximadamente 12 mph (20 km/h) hasta una velocidad de aproximadamente 43 mph (70 km/h)

Puede finalizar la servoasistencia en todo momento girando activamente el volante.

#### **Función de giro (solo vehículos con paquete de asistencia a la conducción)**

Si al girar cruzando la calzada contraria se detecta peligro de colisión por vehículos que vienen de frente, con velocidades inferiores a 9 mph (15 km/h) se puede iniciar un frenado autónomo antes de abandonar el propio carril.

#### **⚠ ADVERTENCIA Peligro de accidente a pesar del asistente de maniobra evasiva**

El asistente de maniobra evasiva no reconoce siempre de forma clara objetos o situaciones de tráfico complejas.

Además, la servoasistencia del asistente de maniobra evasiva no es suficiente para evitar una colisión.

- ▶ Observe siempre con atención la situación del tráfico sin depender exclusivamente del asistente de maniobra evasiva.
- ▶ Esté preparado para frenar o desviarse.
- ▶ Finalice la servoasistencia girando activamente el volante en las situaciones de marcha no críticas.
- ▶ Circule a una velocidad adecuada cuando haya peatones en el entorno de la calzada.

#### **Límites del sistema**

Después de conectar el encendido o de iniciar la marcha, todavía no está disponible la potencia total del sistema durante unos segundos.

Si la operatividad del asistente de frenado activo está limitada o el sistema deja de funcionar debido a una avería, se muestra el testigo luminoso de advertencia  en el visualizador multifunción.

La operatividad del sistema puede verse limitada o el sistema puede dejar de funcionar especialmente en las siguientes situaciones:

- Con nieve, lluvia, niebla, fuertes salpicaduras de agua, deslumbramiento, irradiación solar directa o condiciones lumínicas cambiantes.
- Si los sensores están sucios, empañados, dañados o cubiertos.
- Si los sensores se ven perturbados por otras fuentes emisoras de radar, porejemplo, si en aparcamientos cubiertos existe un retorno intenso de radar.
- Si se ha detectado y mostrado una pérdida de presión de los neumáticos o un neumático defectuoso.

- Si sistema DSR está activado.
  - En situaciones de tráfico complejas en las que los objetos no siempre se pueden detectar claramente.
  - Ante peatones o vehículos que entran rápidamente en la zona de detección de los sensores.
  - Ante peatones que están tapados por otros objetos.
  - Si el contorno típico de un peatón no queda resaltado del fondo.
  - Si un peatón no se reconoce como tal, porejemplo, por ropa especial u otros objetos.
  - Si el conductor no se ha abrochado el cinturón de seguridad.
  - Al circular por curvas cerradas.
- i** El sistema de sensores del asistente de frenado activo se ajusta automáticamente después de haber circulado un determinado trayecto tras la entrega del vehículo. Durante el proceso de aprendizaje, el asistente de fre-

nado activo no está disponible, o solo de un modo limitado.

### Conexión o desconexión del asistente de frenado activo

#### Requisitos

- El encendido está conectado.

Sistema multimedia:

 [▶▶ Ajustes](#) [▶▶ Asistencia](#)

[▶▶ Asistente frenado activo](#)

- ▶ Seleccione el ajuste que desee.  
El ajuste se mantiene hasta el próximo arranque del sistema de propulsión.

### Desconexión del asistente de frenado activo

- i** Se recomienda mantener siempre conectado el asistente de frenado activo.
- ▶ Seleccione [Desconectado](#).  
La función de advertencia de distancia, la función de frenado autónomo y el asistente de maniobra evasiva se desconectan.  
En el siguiente arranque del vehículo se selecciona automáticamente el ajuste intermedio.

- i** Si el asistente de frenado activo está desconectado, en el sector de estado del visualizador multifunción se muestra el símbolo



### Asistente para señales de tráfico

#### Función del asistente para señales de tráfico

El asistente para señales de tráfico registra las señales de tráfico con la cámara multifunción (→ página 191). Este asistente le ayuda mostrando en el cuadro de instrumentos las limitaciones de velocidad y las prohibiciones de adelantamiento detectadas.

Tenga en cuenta las indicaciones sobre los sistemas de asistencia y la responsabilidad del conductor, ya que, de lo contrario, podría no reconocer situaciones de peligro (→ página 191).

Debido a que el asistente para señales de tráfico también utiliza los datos del sistema de navegación, la indicación también se puede actualizar sin que se detecte una señal de tráfico.

La cámara también reconoce las señales de tráfico de aplicación limitada mediante una señal adicional (porejemplo, en caso de lluvia). Estas



solo se muestran si la limitación es aplicable o cuando el sistema no puede determinar de forma unívoca si la limitación es aplicable.

### Advertencia al sobrepasar la velocidad máxima autorizada

El sistema le puede advertir si sobrepasa involuntariamente la velocidad máxima autorizada. Para ello puede ajustar en el sistema multimedia cuánto se puede sobrepasar la velocidad máxima autorizada hasta que se produzca la advertencia. Puede ajustar si la advertencia solo debe ser óptica o también acústica.

### Indicación en el visualizador del cuadro de instrumentos

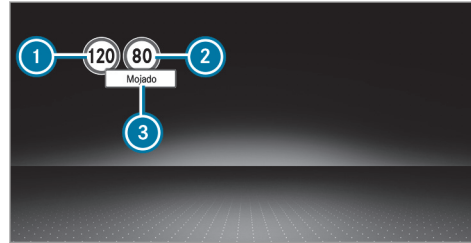

Visualizador del cuadro de instrumentos del puesto de conducción widescreen

- ① Velocidad máxima autorizada
- ② Velocidad máxima autorizada en caso de limitación
- ③ Señal adicional con limitación
- ① **Vehículos con visualizador estándar del cuadro de instrumentos:** un signo + situado junto al visualizador del cuadro de instrumentos indica que el sistema ha detectado otras señales de tráfico. Estas también

se pueden mostrar en el visualizador de medios y en el Head-up-Display.

Si el asistente para señales de tráfico no puede determinar la velocidad máxima autorizada (porejemplo, por falta de señalización), se muestra la siguiente indicación en el visualizador del cuadro de instrumentos:



Esta indicación se muestra de forma permanente cuando el vehículo circula por un país no compatible con el asistente para señales de tráfico. El asistente para señales de tráfico no está disponible en todos los países.

- ① Tenga en cuenta también la información sobre los avisos mostrados en el visualizador del asistente para señales de tráfico (→ página 412).

### Límites del sistema

La operatividad del sistema puede verse limitada o el sistema puede dejar de funcionar especialmente en las siguientes situaciones:

- si la visibilidad es mala, porejemplo, en caso de iluminación insuficiente de la calzada, si se suceden tramos sombreados en la calzada, en caso de lluvia, nieve, niebla o fuertes salpicaduras de agua
- en caso de deslumbramiento, porejemplo, a causa de los vehículos que circulan en sentido contrario, por la irradiación solar directa o por reflejos
- si el parabrisas está sucio en la zona de la cámara multifunción o si la cámara está empañada, dañada o cubierta
- si las señales de tráfico son poco nítidas, porejemplo, por suciedad, por estar cubiertas, por nieve o por un alumbrado insuficiente
- si la información en el mapa de carreteras digital del sistema de navegación es incorrecta o no está actualizada

- si la señalización es confusa, porejemplo, señales de tráfico en obras o carriles continuos
- después de giros pronunciados, cuando se pasan señales de tráfico que quedan fuera del campo de visión de la cámara



### Ajuste del asistente para señales de tráfico

#### Requisitos

- **Solo vehículos con paquete de asistencia a la conducción:**

Para la adopción automática de las limitaciones de velocidad, el asistente activo de distancia DISTRONIC y el asistente ECO deben estar conectados.

Sistema multimedia:

  **▶▶ Ajustes ▶▶ Asistencia**  
**▶▶ Reconoc. autom. señales**

### Conexión o desconexión de la adopción automática de las limitaciones de velocidad (solo vehículos con paquete de asistencia a la conducción)

- ▶ Seleccione **Adopción límite veloc.**

- ▶ Conecte o desconecte la función. El asistente activo de distancia DISTRONIC adopta automáticamente las limitaciones de velocidad detectadas por el asistente para señales de tráfico.

 Si está activo uno de los siguientes sistemas, puede adoptar manualmente la velocidad detectada como limitación de velocidad:

- Asistente activo de distancia DISTRONIC
- TEMPOMAT
- Limitador de velocidad variable

Más información sobre el asistente activo de distancia DISTRONIC: (→ página 207).

### Visualización de las señales de tráfico detectadas en el visualizador multimedia

- ▶ Seleccione **Visual. display central.**
- ▶ Conecte o desconecte la función.

### Ajuste del tipo de advertencia

- ▶ Seleccione **Óptica y acústica, Óptica** o **Desconectado.**

**Ajuste del umbral de advertencia**

Este valor determina a partir de qué exceso de velocidad se debe emitir una advertencia.

- ▶ Seleccione **Umbral de advertencia**.
- ▶ Ajuste la velocidad que desee.



### **Control de ángulo muerto y control activo de ángulo muerto con sistema de advertencia de salida del vehículo**

#### **Función del control de ángulo muerto y del control activo de ángulo muerto con sistema de advertencia de salida del vehículo**

El control de ángulo muerto y el control activo de ángulo muerto supervisan con dos sensores de radar orientados hacia los lados y hacia atrás la zona que abarca hasta 130 ft (40 m) por detrás y 10 ft (3 m) junto al vehículo.

Si circulando a partir de una velocidad de aproximadamente 8 mph (12 km/h) se detecta un vehículo e, inmediatamente después, dicho vehículo entra en la zona de control situada junto a su vehículo, se ilumina en rojo el testigo luminoso de advertencia situado en el retrovisor exterior.

Indicación de estado permanente en el cuadro de instrumentos:

-  (gris): el sistema está conectado, pero no operativo.
-  (verde): el sistema está conectado y operativo.

Si se detecta un vehículo con poca distancia de seguridad y conecta el intermitente en esa dirección, suena una señal acústica de advertencia doble y la indicación de advertencia del retrovisor exterior parpadea en color rojo. Si el intermitente permanece conectado, el resto de vehículos detectados en la zona de control se indicarán solamente mediante el parpadeo del testigo luminoso de advertencia rojo.

Si adelanta a un vehículo rápidamente, no se produce ninguna advertencia.

**⚠ ADVERTENCIA** Peligro de accidente a pesar del control de ángulo muerto

El control de ángulo muerto no reacciona ante los vehículos que se acercan al suyo

con una gran diferencia de velocidad y lo adelantan.

El control de ángulo muerto no le puede advertir en esta situación.

- ▶ Observe siempre con atención el estado del tráfico y mantenga una distancia de seguridad lateral suficiente.

Tenga en cuenta las indicaciones sobre los sistemas de asistencia y la responsabilidad del conductor, ya que, de lo contrario, podría no reconocer situaciones de peligro (→ página 191).

#### **Sistema de advertencia de salida del vehículo**

El sistema de advertencia de salida del vehículo es una función adicional del control de ángulo muerto y puede advertir a los ocupantes del vehículo de los vehículos que se acercan al abandonar el vehículo cuando este está parado.

**▲ ADVERTENCIA** Peligro de accidente a pesar del sistema de advertencia de salida del vehículo

El sistema de advertencia de salida del vehículo no reacciona ante los objetos parados ni ante los vehículos que se acercan al suyo con una gran diferencia de velocidad.

El sistema de advertencia de salida del vehículo no le puede advertir en estas situaciones.

- ▶ Observe siempre con atención la situación del tráfico y asegúrese de que haya suficiente espacio libre al abrir las puertas.

Si hay algún vehículo en la zona de control, se muestra en el retrovisor exterior. Si un ocupante del vehículo abre la puerta del lado vigilado, suena una señal acústica de advertencia y el testigo de advertencia del retrovisor exterior comienza a parpadear.

Esta función adicional solo está disponible si el control de ángulo muerto está conectado. El sistema de advertencia de salida del vehículo

puede advertirle hasta tres minutos después de haber desconectado el encendido como máximo. El final de la disponibilidad del sistema de advertencia de salida del vehículo se indica mediante el parpadeo tres veces del testigo de advertencia en el retrovisor exterior.

El sistema de advertencia de salida del vehículo es solo un medio auxiliar y en ningún caso puede sustituir su atención. La responsabilidad al abrir las puertas y al abandonar el vehículo recae siempre en los ocupantes del vehículo.

#### Límites del sistema

El control de ángulo muerto y el control activo de ángulo muerto pueden estar limitados especialmente en las siguientes situaciones:

- si los sensores están sucios o cubiertos
- si hay mala visibilidad, porejemplo, si hay niebla o si llueve o nieva con intensidad
- en caso de vehículos estrechos, porejemplo, bicicletas o motocicletas
- en caso de carriles muy anchos o estrechos
- si conduce muy desplazado hacia un lado

El sistema puede efectuar advertencias de forma injustificada al circular cerca de guardarraíles o limitaciones de la vía de estructura similar. Asegúrese siempre de mantener una distancia suficiente respecto a otros usuarios de la carretera y obstáculos situados a los lados del vehículo.

Al circular de forma prolongada junto a vehículos largos, porejemplo, camiones, se puede interrumpir la advertencia.

Si está acoplada la marcha atrás, el control de ángulo muerto no está operativo.

Si lleva enganchado un remolque y la conexión eléctrica es correcta, el control de ángulo muerto y el sistema de advertencia de salida del vehículo no están operativos.

Es posible que el sistema de advertencia de salida del vehículo se vea limitado en las siguientes situaciones:

- si el sensor está obstaculizado por vehículos cercanos en huecos para aparcar estrechos
- si se acercan personas
- en caso de objetos parados o que se mueven lentamente

### Función de la intervención en el freno (control activo de ángulo muerto)

Si el control activo de ángulo muerto detecta un peligro de colisión lateral en la zona de control, puede producirse una intervención en el freno. Esta intervención tiene por objeto ayudarle a evitar la colisión.

La intervención en el freno para corregir la dirección está disponible en un margen de velocidad de entre 20 mph (30 km/h) y 125 mph (200 km/h) aproximadamente.

**⚠ ADVERTENCIA** Peligro de accidente pese a la intervención en el freno del control activo de ángulo muerto

La intervención en el freno para corregir la dirección no siempre puede evitar una colisión.

▶ Maniobre, frene o acelere siempre usted mismo, en especial cuando el control activo de ángulo muerto emita una advertencia o frene para corregir la dirección.

▶ Mantenga siempre una distancia de seguridad lateral suficiente.



Si se produce una intervención en el freno para corregir la dirección, parpadea el testigo luminoso de advertencia rojo del retrovisor exterior y suena una señal acústica de advertencia. Adicionalmente se muestra una indicación ① en el visualizador multifunción que indica el peligro de colisión lateral.

En casos poco frecuentes, el sistema puede realizar una intervención en el freno inadecuada. Puede interrumpir esta intervención maniobrando ligeramente en sentido contrario o acelerando.

### Límites del sistema

Tenga en cuenta los límites del sistema del control activo de ángulo muerto, ya que, de lo contrario, podría no reconocer peligros (→ página 227).

En las siguientes situaciones, no se produce ninguna intervención en el freno para corregir la dirección, o solo se produce una intervención adecuada a la situación de marcha:

- si hay vehículos u obstáculos, porejemplo, guardarraíles, a ambos lados de su vehículo
- si se acerca a usted en sentido contrario un vehículo a una breve distancia lateral
- si conduce de forma deportiva a elevada velocidad por las curvas
- si frena o acelera considerablemente
- si interviene un sistema de seguridad de marcha, porejemplo, el ESP® o el asistente de frenado activo
- si el sistema ESP® está desconectado
- si se ha detectado una pérdida de presión de los neumáticos o un neumático defectuoso

- si circula con remolque y la conexión eléctrica con el dispositivo de remolque es correcta

### Conexión o desconexión del control de ángulo muerto o el control activo de ángulo muerto

Sistema multimedia:

→  ▶ Ajustes ▶ Asistencia

- ▶ Active o desactive la opción **Det. obj. áng. muerto**.

O bien:

- ▶ Active o desactive la opción **Det. act. áng. muerto**.

### Detector activo de cambio de carril

#### Función del detector activo de cambio de carril



El detector activo de cambio de carril vigila la zona que se encuentra delante del vehículo mediante una cámara multifunción (→ página 191). Este sistema le ofrece la protección prevista en caso de abandono involuntario del carril. Puede advertirle mediante una res-

puesta palpable del volante y ayudarle a retornar al carril original mediante una intervención en el freno para corregir el carril.

El detector activo de cambio de carril está disponible en un margen de velocidad de entre 37 mph (60 km/h) y 124 mph (200 km/h).

El detector activo de cambio de carril no puede reducir el riesgo de accidente provocado por una forma de conducir no adecuada ni anular los límites impuestos por la física. No puede reconocer las condiciones meteorológicas ni de la calzada así como tampoco el estado del tráfico. El detector activo de cambio de carril solo es un medio auxiliar. La responsabilidad sobre la distancia de seguridad, la velocidad, el frenado a tiempo y de mantenerse en el carril recae siempre en el conductor.

El estado del detector activo de cambio de carril se indica en el ordenador de a bordo:

-  (verde): el detector activo de cambio de carril está conectado y operativo.
-  (gris): el detector activo de cambio de carril está conectado pero no está operativo.

- : el detector activo de cambio de carril está desconectado o averiado.

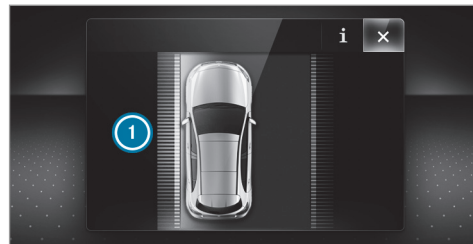

Si se produce una intervención en el freno para corregir el carril, en el visualizador multifunción se muestra la indicación ①.

Si conecta el intermitente, los frenos no intervienen en el lado correspondiente.

**Vehículos con paquete de asistencia a la conducción:** si el sistema detecta un obstáculo en el carril contiguo, porejemplo otro vehículo, el freno interviene a pesar del intermitente.

Si se cumplen las siguientes condiciones, se le advierte mediante una respuesta perceptible del volante:

- Si el detector activo de cambio de carril detecta una línea delimitadora del carril.
- Una rueda delantera entra en contacto con esta línea delimitadora del carril.

#### **Requisito para una intervención en el freno para corregir el carril (vehículos sin paquete de asistencia a la conducción)**

El sistema ha detectado líneas delimitadoras a ambos lados del carril. La rueda delantera pasa por encima de una línea delimitadora del carril continua.

- ① Puede interrumpir una intervención en el freno en todo momento girando ligeramente el volante.

#### **Requisitos para una intervención en el freno para corregir el carril (vehículos con paquete de asistencia a la conducción)**

- El sistema ha detectado una línea delimitadora del carril y un vehículo que circula en dirección contraria, un vehículo que efectúa un adelantamiento o que circula en paralelo por el carril contiguo. La rueda delantera pasa por encima de la línea delimitadora del carril.
- ① Puede interrumpir una intervención en el freno en todo momento girando ligeramente el volante.

#### **Límites del sistema**

En las siguientes situaciones, no se lleva a cabo ninguna intervención en el freno para corregir el carril:

- Si maniobra, frena o acelera de forma claramente activa.
- Si interviene un sistema de seguridad de marcha, porejemplo, el ESP®, el asistente de frenado activo o el control activo de ángulo muerto.
- Si conduce de forma deportiva, a elevada velocidad por las curvas o con fuertes aceleraciones.

- Si el sistema ESP® está desconectado.
- Si circula con remolque y la conexión eléctrica con el remolque es correcta.
- Si se ha detectado y mostrado una pérdida de presión de los neumáticos o un neumático defectuoso.

Si desactiva la advertencia del detector activo de cambio de carril y no se detecta de forma clara la línea delimitadora del carril, es posible que no se efectúe una intervención en el freno para corregir el carril (→ página 232).

La operatividad del sistema puede verse limitada o el sistema puede dejar de funcionar especialmente en las siguientes situaciones:

- si la visibilidad es mala, porejemplo, en caso de iluminación insuficiente de la calzada, si se suceden tramos sombreados en la calzada, en caso de lluvia, nieve, niebla o fuertes salpicaduras de agua
- en caso de deslumbramiento, porejemplo, a causa de los vehículos que circulan en sentido contrario, por la irradiación directa del sol o por reflejos

- si el parabrisas está sucio en la zona de la cámara multifunción o si la cámara está empañada, dañada o cubierta
- si no hay líneas delimitadoras del carril o si hay varias líneas poco claras para un carril, porejemplo, en una zona en obras
- si las líneas delimitadoras del carril están desgastadas, oscuras o cubiertas
- si la distancia con respecto al vehículo precedente es demasiado corta y, a consecuencia de ello, no puede detectarse la línea delimitadora del carril
- si las líneas delimitadoras del carril cambian rápidamente, porejemplo, en caso de una bifurcación de los carriles, o si se cruzan o unen varios carriles
- en calzadas muy estrechas y sinuosas
- **vehículos con paquete de asistencia a la conducción:** si los sensores de radar en el parachoques trasero están sucio o cubiertos de nieve y se ha detectado un obstáculo en el propio carril, no se realiza una intervención en el freno para corregir el carril

### Conexión/desconexión del detector activo de cambio de carril

Sistema multimedia:

 [Ajustes](#) [Acceso rápido](#)  
[Asistente activo de mantenimiento de carril](#)

 Conecte o desconecte la función.

### Ajuste del detector activo de cambio de carril

Sistema multimedia:

 [Ajustes](#) [Asistencia](#)  
[Asist. activo manten. carril](#)

### Conexión o desconexión de la advertencia háptica

 Seleccione [Aviso](#).  
Conecte o desconecte la función.

## AIRMATIC

### Funcionamiento del AIRMATIC

#### INDICACIÓN Vehículos Mercedes-AMG

 Tenga en cuenta las indicaciones contenidas en las instrucciones adicionales. De lo contrario, podría no reconocer situaciones de peligro.

El sistema AIRMATIC es una suspensión neumática con amortiguación variable que mejora el confort de marcha y la dinámica de marcha. La regulación de nivel en las cuatro ruedas procura la mejor suspensión posible incluso con el vehículo cargado y una altura libre sobre el suelo constante. Al conducir a mayor velocidad se produce una bajada automática del vehículo para mejorar la seguridad de conducción y reducir el consumo de combustible. Adicionalmente existe la posibilidad de ajustar manualmente la altura del vehículo.



AIRMATIC consta de las siguientes funciones y componentes:

- Suspensión neumática con regulación de nivel automática
- Bajada en función de la velocidad
- Nivel elevado seleccionable manualmente para una mayor altura libre sobre el suelo, ajustable mediante el pulsador de regulación de nivel
- ADS PLUS (sistema de amortiguación adaptativa con ajuste continuo del comportamiento de la suspensión)

#### Armonizaciones del tren de rodaje y alturas del vehículo disponibles en función del programa de conducción

Programa de conducción **[C]** y **[E]**:

- La armonización del tren de rodaje es confortable.
- La carrocería del vehículo se ajusta al nivel normal.
- A partir de una velocidad de aproximadamente 87 mph (140 km/h), el vehículo desciende.

- Por debajo de una velocidad de aproximadamente 25 mph (40 km/h), el vehículo vuelve a elevarse.

Programa de conducción **[S]**:

- La armonización del tren de rodaje es más rígida.
- El vehículo desciende al nivel Sport.

Programa de conducción **[S']**:

- La armonización del tren de rodaje es aún más rígida.
- El vehículo desciende al nivel Sport +.

Programa de conducción :

- La armonización del tren de rodaje es apta para terrenos ligeros.
- La carrocería del vehículo se ajusta al nivel todoterreno +1 (altura elevada).
- A partir de una velocidad de aproximadamente 50 mph (80 km/h), el vehículo desciende.

- Por debajo de una velocidad de aproximadamente 28 mph (45 km/h), el vehículo se eleva.

En el programa de conducción **[I\*]** puede acceder a los ajustes para la armonización individual del tren de rodaje (→ página 174).

Al activar el nivel de entrada/salida, la carrocería del vehículo se ajusta al nivel Sport + para facilitar la subida/bajada del vehículo. A partir de una velocidad de aproximadamente 19 mph (30 km/h), se desactiva el nivel de entrada/salida y el vehículo se eleva (→ página 236).

Diferencias de las diversas alturas del vehículo con respecto al nivel normal:

- **Túnel de lavado:** aprox. +3.5 in (+90 mm) (→ página 329)
- **Nivel elevado:** aprox. +2.0 in (+50 mm)
- **Sport:** aprox. -0.6 in (-15 mm)
- **Sport +:** aprox. -1.0 in (-25 mm)

- ❶ El nivel del túnel de lavado está +1.6 in (40 mm) por encima de la altura máxima del vehículo (altura elevada). Si accede a un garaje subterráneo con el nivel del túnel de lavado, existe peligro de provocar daños.

### Funcionamiento con remolque o portabicicletas

Si está establecida correctamente la conexión eléctrica con el remolque o el portabicicletas:

- Programa de conducción : el vehículo vuelve a ajustarse al nivel normal a partir de una velocidad de 19 mph (30 km/h).
- Resto de programas de conducción: el vehículo permanece en el nivel normal independientemente de la velocidad.

### Límites del sistema

El sistema AIRMATIC no puede estar disponible o solo lo está de forma limitada en los siguientes casos:

- Cuando se activa la protección contra sobrecalentamiento debido a modificaciones de nivel frecuentes en un corto periodo de tiempo. En el visualizador multifunción se

muestra el testigo luminoso de advertencia



Después de la fase de refrigeración, el sistema vuelve a estar disponible de forma ilimitada.

### Ajuste de la altura del vehículo (vehículos con AIRMATIC)

**⚠ ADVERTENCIA** Peligro de accidente por una altura del vehículo excesiva

Las cualidades de marcha se pueden ver afectadas negativamente.

El vehículo puede desplazarse hacia el exterior, porejemplo, al girar o durante la circulación por curvas.

- ▶ Seleccione siempre una altura del vehículo que se corresponda con la forma de conducir y las condiciones de la calzada.

**⚠ ADVERTENCIA** Peligro de aprisionamiento por la bajada del vehículo

Al bajar el vehículo, pueden quedar atrapadas partes del cuerpo de las personas que estén entre la carrocería y los neumáticos o de las que estén debajo del vehículo.

- ▶ Asegúrese al bajar el vehículo de que nadie se encuentre cerca de los pasarruedas o debajo del vehículo.

**⚠ ADVERTENCIA** Peligro de aprisionamiento por la bajada del vehículo

**Vehículos con AIRMATIC o regulación de nivel:** al descargar o bajarse del vehículo, este primero se eleva ligeramente para descender al poco tiempo hasta el nivel ajustado.

Como consecuencia, usted o las personas que se encuentren cerca de los pasarruedas o de los bajos del vehículo podrían quedar aprisionadas.

Los movimientos de bajada también se pueden producir después de bloquear el vehículo.

- ▶ Asegúrese al abandonar el vehículo de que nadie se encuentre cerca de los pasarruedas o de los bajos del vehículo.

**!** **INDICACIÓN** Daños por la bajada del vehículo

Al bajar el vehículo se pueden dañar piezas de la carrocería.

- ▶ Asegúrese al bajar el vehículo de que no se encuentren obstáculos, como por ejemplo bordillos de acera, debajo ni cerca de la carrocería.

**!** **INDICACIÓN** Vehículos Mercedes-AMG

- ▶ Tenga en cuenta las indicaciones contenidas en las instrucciones adicionales. De lo contrario, podría no reconocer situaciones de peligro.

**Requisitos**

- El vehículo debe haberse puesto en marcha.
- No circula a una velocidad superior a 40 mph (65 km/h).

**Elevación del vehículo**

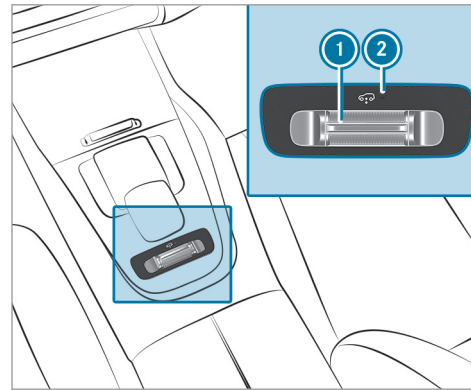

- ▶ Presione el interruptor basculante ① hacia delante.

El testigo de control ② parpadea durante la elevación y se ilumina de forma permanente al finalizar el proceso de elevación.

La carrocería del vehículo se eleva al nivel todoterreno +1.

Se memoriza la selección. El nivel todoterreno ajustado +1 permanece memorizado incluso después de desconectar el encendido.

En las siguientes situaciones, el vehículo vuelve a bajar:

- Si circula a una velocidad superior a 50 mph (80 km/h).
- Circula durante poco tiempo a una velocidad entre 40 mph (65 km/h) y 50 mph (80 km/h).
- Si selecciona otro programa de conducción con el interruptor DYNAMIC SELECT.

En este caso, el vehículo se ajusta a la altura del programa de conducción activo.

### Bajada del vehículo

▶ Tire del interruptor basculante ①.

El testigo de control ② se apaga una vez finalizado el proceso de bajada.

El vehículo se ajusta a la altura del programa de conducción activo.

### Funcionamiento con remolque o portabicicletas

Si está establecida correctamente la conexión eléctrica con el remolque o el portabicicletas:

- Hasta aproximadamente 18,7 mph (30 km/h): el nivel todoterreno +1 se puede seleccionar independientemente del programa de conducción.
- A partir de aproximadamente 18,7 mph (30 km/h): el vehículo se ajusta al nivel normal independientemente del programa de conducción.

### Ajuste del nivel de entrada y salida (AIRMATIC)

#### Requisitos

- El motor está en marcha.

- El vehículo circula a una velocidad inferior a 20 mph (30 km/h).

Sistema multimedia:

→  ▶▶ Ajustes ▶▶ Schnellzugriff

▶ Seleccione **Descenso del vehículo al subirse conectado**.

El vehículo desciende al nivel bajo -2 para facilitar la entrada y la salida.

- ① La disponibilidad de esta función depende del equipamiento del vehículo.
- ① Más información sobre la función AIRMATIC (→ página 232).

### Bajada y elevación de la zaga

**⚠ ADVERTENCIA** Peligro de aprisionamiento por la bajada del vehículo

Al bajar el vehículo, pueden quedar atrapadas partes del cuerpo de las personas que estén entre la carrocería y los neumáticos o de las que estén debajo del vehículo.

▶ Asegúrese al bajar el vehículo de que nadie se encuentre cerca de los pasaruedas o debajo del vehículo.

### Requisitos

- Todas las puertas del vehículo deben estar cerradas.
- No debe haber ningún remolque acoplado.
- No debe haber ningún portabicicletas montado.
- La batería debe estar suficientemente cargada (en caso necesario, arranque el motor).

## Bajada de la zaga

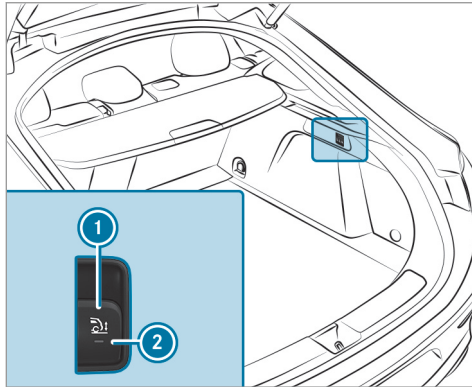

- ▶ Accione el freno de estacionamiento eléctrico.
- ▶ Acople la posición **P** del cambio (→ página 177).

- ▶ Tire brevemente de la tecla **1** en el revestimiento del espacio de carga. El testigo de control **2** parpadea durante la bajada del vehículo.

El vehículo desciende en el eje trasero aproximadamente 1.5 in (40 mm). Una vez finalizado el proceso de bajada, se ilumina el testigo de control **2** de forma permanente.

El proceso de bajada se interrumpe en los siguientes casos:

- si se abre una puerta del vehículo
  - si tira de nuevo de la tecla **1**
  - si el vehículo circula a una velocidad superior a 1.2 mph (2 km/h).
- i** Si circula a una velocidad superior a 1.2 mph (2 km/h), el vehículo se ajustará de nuevo automáticamente a la altura del último programa de conducción seleccionado.

Si el testigo de control **2** parpadea dos veces y la parte trasera no baja:

- ▶ Asegúrese de que se cumplan las condiciones.

- i** Con la bajada de la zaga resulta más fácil cargar el vehículo. Tenga en cuenta las indicaciones sobre la carga del vehículo (→ página 113).

## Elevación de la zaga

- ▶ Compruebe si la batería está suficientemente cargada. En caso necesario, arranque el motor.

- ▶ Tire brevemente de la tecla **1**. Se apaga el testigo de control **2**.

El vehículo se eleva hasta la altura seleccionada actualmente.

- i** Si circula a una velocidad superior a 1.2 mph (2 km/h), el vehículo se ajustará de nuevo automáticamente a la altura del último programa de conducción seleccionado.

Si el vehículo no sube:

- ▶ Asegúrese de que la batería esté suficientemente cargada; en caso necesario, arranque el motor.

El proceso de elevación se reanudará.

## E-ACTIVE BODY CONTROL

### Función del E-ACTIVE BODY CONTROL

El sistema E-ACTIVE BODY CONTROL es una suspensión electrohidráulica con amortiguación variable que mejora el confort de marcha. La regulación de nivel en las cuatro ruedas procura la mejor suspensión posible incluso con el vehículo cargado y una altura libre sobre el suelo constante. Al conducir a mayor velocidad se produce una bajada automática del vehículo para mejorar la seguridad de conducción y reducir el consumo de combustible. La armonización del tren de rodaje se adapta en función de la naturaleza de la calzada, la carga del vehículo y la selección del programa de conducción.

La función ROAD SURFACE SCAN reconoce las irregularidades de la calzada antes de superarlas con ayuda de una cámara multifunción. De este modo se reducen los movimientos de la carrocería.

El ajuste de la amortiguación se regula individualmente para cada rueda y depende:

- de su forma de conducir, porejemplo, deportiva

- de las condiciones de la calzada, porejemplo, ondulaciones del suelo
- del programa de conducción

E-ACTIVE BODY CONTROL consta de las siguientes funciones y componentes:

- **Vehículos con paquete de asistencia a la conducción:** ROAD SURFACE SCAN
- Función de inclinación activa en curvas CURVE
- Modo para liberar las ruedas
- Activación individual de las ruedas
- Suspensión neumática con regulación de nivel automática
- Bajada en función de la velocidad para el ahorro de combustible
- Ajuste de nivel manual
- ADS PLUS: sistema de amortiguación adaptativa con ajuste continuo del comportamiento de la suspensión
- Interruptor DYNAMIC SELECT y pulsador de regulación de nivel

### Armonizaciones del tren de rodaje y alturas del vehículo disponibles en función del programa de conducción

Programa de conducción **S**

- La armonización del tren de rodaje es más rígida.
- El vehículo se ajusta al nivel Sport.
- ROAD SURFACE SCAN se desactiva.
- La función de inclinación activa en curvas está desactivada.

Programa de conducción **S+**

- La armonización del tren de rodaje es aún más rígida.
- El vehículo se ajusta al nivel Sport +.
- ROAD SURFACE SCAN se desactiva.
- La función de inclinación activa en curvas es activa.

Programa de conducción **C**

- La armonización del tren de rodaje es confortable.

- La carrocería del vehículo se ajusta al nivel normal.
- A partir de una velocidad de aproximadamente 87 mph (140 km/h), el vehículo desciende.
- Por debajo de una velocidad de aproximadamente 25 mph (40 km/h), el vehículo se eleva.
- ROAD SURFACE SCAN se activa.
- La función de inclinación activa en curvas está desactivada.

#### Programa de conducción

- La armonización del tren de rodaje es confortable.
- La carrocería del vehículo se ajusta al nivel normal.
- A partir de una velocidad de aproximadamente 87 mph (140 km/h), el vehículo desciende.
- Por debajo de una velocidad de aproximadamente 25 mph (40 km/h), el vehículo vuelve a elevarse.

- ROAD SURFACE SCAN se activa.
- La función de inclinación activa en curvas se activa.

#### Programa de conducción

- La armonización del tren de rodaje es confortable.
- La carrocería del vehículo se ajusta al nivel normal.
- A partir de una velocidad de aproximadamente 87 mph (140 km/h), el vehículo desciende.
- Por debajo de una velocidad de aproximadamente 25 mph (40 km/h), el vehículo vuelve a elevarse.
- ROAD SURFACE SCAN se desactiva.
- La función de inclinación activa en curvas está desactivada.

#### Programa de conducción

- La armonización del tren de rodaje es apta para terrenos ligeros.
- La carrocería del vehículo se ajusta al nivel todoterreno +1.

- A partir de una velocidad de aproximadamente 50 mph (80 km/h) el vehículo desciende.
- Por debajo de una velocidad de aproximadamente 28 mph (45 km/h), el vehículo se eleva.
- ROAD SURFACE SCAN se desactiva.
- La función de inclinación activa en curvas está desactivada.
- Si se dan los requisitos necesarios, puede activar el modo para liberar las ruedas y la activación individual de las ruedas.

#### Programa de conducción

- Desde aquí puede acceder a los ajustes para la armonización individual del tren de rodaje.

#### **Funcionamiento con remolque o portabicicletas**

Si está establecida correctamente la conexión eléctrica con el remolque o el portabicicletas:

- La función de inclinación activa en curvas está desactivada.

## 240 Conducción y estacionamiento

- Programa de conducción : el vehículo vuelve a ajustarse al nivel normal a partir de una velocidad de 19 mph (30 km/h).
- Resto de programas de conducción: el vehículo permanece en el nivel normal independientemente de la velocidad.

### Diferencias de nivel frente al nivel normal

- **Túnel de lavado:** aprox. +3.5 in (+90 mm) (→ página 329)
- **Nivel elevado:** aprox. +2.0 in (+50 mm)
- **Sport:** aprox. -0.6 in (-15 mm)
- **Sport +:** aprox. -1.0 in (-25 mm)

 El nivel del túnel de lavado está +1.6 in (40 mm) por encima de la altura máxima del vehículo (altura elevada). Si accede a un garaje subterráneo con el nivel del túnel de lavado, existe peligro de provocar daños.



### Función del ROAD SURFACE SCAN

 Esta función no está disponible en todos los países.

La función ROAD SURFACE SCAN controla la calzada delante del vehículo con una cámara multi-

función (→ página 191). ROAD SURFACE SCAN detecta irregularidades de la calzada, como ondulaciones del suelo, antes de que el vehículo pase por encima. De este modo se reducen los movimientos de la carrocería y el confort de marcha se incrementa.

ROAD SURFACE SCAN se activa automáticamente si se cumplen las siguientes condiciones:

- El programa de conducción  o  está seleccionado.
- La carrocería del vehículo se ajusta al nivel normal.
- Circula a una velocidad entre 4 mph (7 km/h) y 112 mph (180 km/h).

### Límites del sistema

La operatividad del sistema ROAD SURFACE SCAN puede verse limitada o el sistema puede dejar de funcionar en las siguientes situaciones:

- si la calzada no está bien iluminada, por ejemplo, en la oscuridad
- con nieve, lluvia, niebla, fuertes salpicaduras de agua, deslumbramiento, irradiación solar directa o condiciones lumínicas cambiantes.

- si el parabrisas está sucio, empañado, dañado o cubierto en la zona de la cámara multifunción
- si la superficie de la calzada no tiene estructura o refleja
- con una distancia reducida con el vehículo precedente
- en los tramos con radios de curva muy pequeños
- en caso de maniobras dinámicas, por ejemplo, al acelerar o frenar bruscamente

Tenga en cuenta las indicaciones sobre la limpieza de la cámara multifunción (→ página 333) .

### Función del modo para liberar las ruedas

 **ADVERTENCIA** Peligro de lesiones debido al movimiento ascendente y descendente del vehículo

Durante el modo para liberar las ruedas, el vehículo se mueve en sentido ascendente y descendente y puede provocar lesiones a las personas.



- ▶ Asegúrese de que no haya personas en las proximidades del vehículo al activar el modo para liberar las ruedas.

**!** **INDICACIÓN** Peligro de daños debido al movimiento ascendente y descendente del vehículo

Al activar el modo para liberar las ruedas, el vehículo se desplaza hacia arriba y hacia abajo. La bajada del nivel de los bajos del vehículo puede provocar daños en determinadas piezas del vehículo.

- ▶ Al activar el modo para liberar las ruedas, asegúrese de que haya suficiente altura libre sobre el suelo.

El modo para liberar las ruedas es una función del tren de rodaje que puede ayudar al conductor a liberar un vehículo atascado en un terreno no asentado (porejemplo, arena, nieve).

Mediante la activación del modo para liberar las ruedas, la carrocería es sometida a movimientos oscilantes lentos y verticales. De este modo, las ruedas quedan sometidas temporalmente a un

mayor esfuerzo, lo cual provoca que aumente su adherencia y el vehículo quede liberado.

Active el modo para liberar las ruedas mediante el asistente para todoterreno (→ página 243).

### **Función de la activación individual de las ruedas**

**!** **ADVERTENCIA** Peligro de aprisionamiento por la bajada del vehículo

Al activar la función de activación individual de las ruedas es posible bajar la altura del vehículo. Pueden quedar atrapadas partes del cuerpo de las personas que estén entre la carrocería y los neumáticos o de las que estén debajo del vehículo.

- ▶ Al activar la activación individual de las ruedas, asegúrese de que nadie se encuentre cerca de los pasarruedas ni debajo del vehículo.

**!** **INDICACIÓN** Peligro de daños debido al movimiento ascendente y descendente del vehículo

Al activar la función de activación individual de las ruedas en una o varias ruedas es posible bajar o subir la altura del vehículo. Algunas partes del vehículo pueden sufrir daños por contacto con el entorno.

- ▶ Asegúrese de que al activar la función de activación individual de las ruedas haya suficiente libertad de movimiento.

La activación individual de las ruedas es una función del tren de rodaje que permite ajustar individualmente la altura del vehículo en cada rueda. Esto puede ayudar a mejorar la alineación de la carrocería en el terreno.

Active la activación individual de las ruedas mediante el asistente para todoterreno (→ página 243).

### Ajuste de la altura del vehículo (vehículos con E-ACTIVE BODY CONTROL)

**⚠ ADVERTENCIA** Peligro de accidente por una altura del vehículo excesiva

Las cualidades de marcha se pueden ver afectadas negativamente.

El vehículo puede desplazarse hacia el exterior, porejemplo, al girar o durante la circulación por curvas.

▶ Seleccione siempre una altura del vehículo que se corresponda con la forma de conducir y las condiciones de la calzada.

**⚠ ADVERTENCIA** Peligro de aprisionamiento por la bajada del vehículo

Al bajar el vehículo, pueden quedar atrapadas partes del cuerpo de las personas que estén entre la carrocería y los neumáticos o de las que estén debajo del vehículo.

▶ Asegúrese al bajar el vehículo de que nadie se encuentre cerca de los pasarruedas o debajo del vehículo.

**⚠ ADVERTENCIA** Peligro de aprisionamiento por la bajada del vehículo

**Vehículos con AIRMATIC o regulación de nivel:** al descargar o bajarse del vehículo, este primero se eleva ligeramente para descender al poco tiempo hasta el nivel ajustado.

Como consecuencia, usted o las personas que se encuentren cerca de los pasarruedas o de los bajos del vehículo podrían quedar aprisionadas.

Los movimientos de bajada también se pueden producir después de bloquear el vehículo.

▶ Asegúrese al abandonar el vehículo de que nadie se encuentre cerca de los pasarruedas o de los bajos del vehículo.

#### Requisitos

- El vehículo se ha puesto en marcha.

- El vehículo circula a una velocidad no superior a 40 mph (65 km/h)

#### Elevación del vehículo

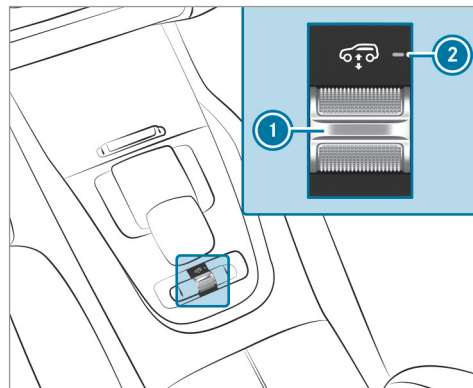

- ▶ Presione el interruptor basculante ① hacia adelante. El testigo de control ② parpadeará durante la elevación y se ilumina de forma permanente al finalizar el proceso de elevación.

La carrocería del vehículo se eleva al nivel todoterreno +1.

Se memoriza la selección. El nivel todoterreno ajustado +1 permanece memorizado incluso después de desconectar el encendido.

En las siguientes situaciones, el vehículo vuelve a bajar:

- Circula a una velocidad superior a 50 mph (80 km/h).
- Circula durante poco tiempo a una velocidad entre 40 mph (65 km/h) y 50 mph (80 km/h).
- Selecciona otro programa de conducción con el interruptor DYNAMIC SELECT.

En este caso, el vehículo se ajusta a la altura del programa de conducción activo.

### Bajada del vehículo

▶ Tire del interruptor basculante ①.

El testigo de control ② se apaga una vez finalizado el proceso de bajada.

El vehículo se ajusta a la altura del programa de conducción activo.

### Funcionamiento con remolque o portabicicletas

Si está establecida correctamente la conexión eléctrica con el remolque o el portabicicletas:

- Hasta aproximadamente 18,7 mph (30 km/h): el nivel todoterreno +1 se puede seleccionar independientemente del programa de conducción.
- A partir de aproximadamente 18,7 mph (30 km/h): el vehículo se ajusta al nivel normal independientemente del programa de conducción.

### Ajuste del asistente para todoterreno

#### Requisitos

- El vehículo debe estar detenido.
- El nivel todoterreno 1 o 2 está ajustado.
- El programa de conducción Offroad u Offroad Plus (solo vehículos con paquete Offroad) está seleccionado.
- El encendido está conectado.
- Todas las puertas y el capó están cerrados.
- No está acoplada la posición **P** del cambio.

- No debe haber ningún remolque acoplado.
- El vehículo está al aire libre.
- La inclinación transversal del vehículo no es superior a aproximadamente 15°.
- El sistema se encuentra dentro de la temperatura de servicio.
- La tensión de la red de a bordo es suficiente.

Sistema multimedia:

▶  ▶ [Ajustes](#) ▶ [Asistencia](#)  
▶ [Asistente para todoterreno](#)

### Modo para liberar las ruedas

El modo para liberar las ruedas ayuda al conductor a ponerse en marcha sobre terrenos intransitables como, porejemplo, arena o nieve.

- ▶ Seleccione [Modo liberar las ruedas](#).
- ▶ Seleccione [Inicio](#).  
El modo para liberar las ruedas se activa.
- ▶ Seleccione [Detener](#) para finalizar el modo para liberar las ruedas.

En los siguientes casos, el modo para liberar las ruedas se desactiva automáticamente:

- La velocidad real es superior a 9 mph (15 km/h).
  - Tras 30 segundos de funcionamiento.
  - Se detecta un impacto fuerte en los bajos del vehículo.
  - No se cumplen todas las condiciones.
- ❶ Más información sobre el modo para liberar las ruedas (→ página 240).

### Activación individual de las ruedas

La función de activación individual de las ruedas permite ajustar por separado la altura del vehículo para cada rueda.

- ▶ Seleccione **Activ. individual ruedas**.
  - ▶ Ajuste la altura del vehículo para la rueda que desee.
- ❶ Mediante la pantalla táctil puede ajustar la altura en dos o más ruedas al mismo tiempo.
- ▶ Seleccione **Reposicionar** para ajustar el nivel estándar en todas las ruedas.

En los siguientes casos, la activación individual de las ruedas se desactiva automáticamente:

- La velocidad es superior a 9 mph (15 km/h).
  - Se detecta un impacto fuerte en los bajos del vehículo.
  - No se cumplen todas las condiciones.
- ❶ Más información sobre la función de activación individual de las ruedas (→ página 241).

### Cámara de marcha atrás

#### Función de la cámara de marcha atrás

Al acoplar la marcha atrás se muestra la imagen de la cámara de marcha atrás en el visualizador de medios. Las líneas auxiliares dinámicas muestran el trayecto de marcha definido por el giro actual del volante. De esta forma se puede guiar al circular marcha atrás y evitar obstáculos.

La cámara de marcha atrás solo es un medio auxiliar. No puede sustituir en ningún caso su atención al entorno. La responsabilidad de maniobrar y aparcar de forma segura recae

siempre en el conductor. Asegúrese de que al maniobrar y al aparcar no se encuentren, entre otros, personas, animales u objetos en la zona de maniobras.

❶ Puede abrir manualmente la cubierta de la cámara de marcha atrás (→ página 251).

Las líneas auxiliares mostradas en el visualizador de medios indican las distancias respecto al vehículo propio. Las distancias mostradas son válidas solo a la altura de la calzada.

En función del equipamiento, puede elegir entre las vistas siguientes:

- Vista normal
- Vista gran angular
- Vista de remolque

La imagen del sector situado detrás del vehículo se muestra invertida, como en el espejo retrovisor interior.

#### Vehículos sin ayuda para aparcar PARKTRONIC

Están disponibles las siguientes vistas de la cámara en el sistema multimedia:

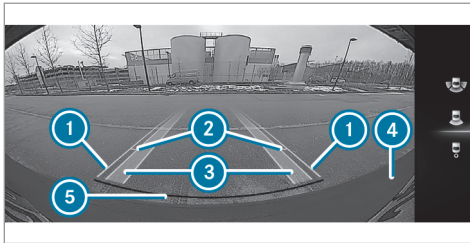

#### Vista normal

- ① Línea auxiliar amarilla, anchura del vehículo (superficie que se va a atravesar) en función del giro del volante actual (dinámico)
- ② Línea auxiliar de color amarillo a una distancia aproximada de 3,3 ft (1,0 m) con respecto a la parte posterior del vehículo
- ③ Carril amarillo de los neumáticos para indicar el giro actual del volante (dinámico)
- ④ Parachoques
- ⑤ Línea auxiliar de color rojo a una distancia aproximada de 1,0 ft (0,3 m) con respecto a la parte posterior del vehículo

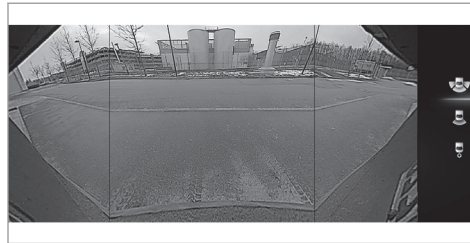

#### Vista gran angular

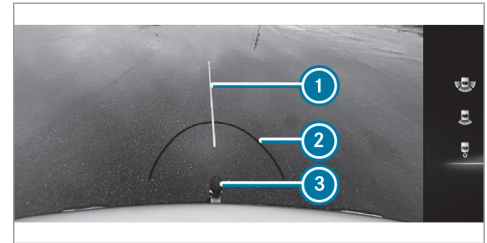

#### Vista del remolque (vehículos con dispositivo de remolque)

- ① Línea auxiliar amarilla, ayuda para la orientación
- ② Línea auxiliar de color rojo a una distancia aproximada de 1,0 ft (0,3 m) con respecto a la rótula del dispositivo de remolque
- ③ Rótula del dispositivo de remolque

#### Vehículos con ayuda para aparcar PARKTRONIC

Están disponibles las siguientes vistas de la cámara en el sistema multimedia:

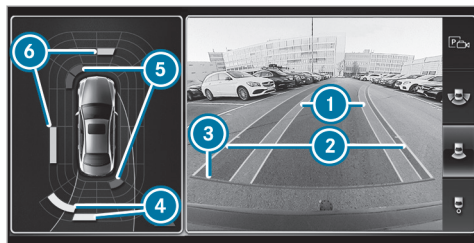

Vista normal

- ① Carril amarillo de los neumáticos para indicar el giro actual del volante (dinámico)
- ② Línea auxiliar amarilla, anchura del vehículo (superficie que se va a atravesar) en función del giro del volante actual (dinámico)
- ③ Línea auxiliar de color rojo a una distancia aproximada de 1,0 ft (0,3 m) con respecto a la parte posterior del vehículo
- ④ Indicación de advertencia amarilla de la ayuda para aparcar PARKTRONIC: obstáculos a una distancia de entre aproximadamente 2,0 ft (0,6 m) y 3,3 ft (1,0 m)

- ⑤ Indicación de advertencia roja de la ayuda para aparcar PARKTRONIC: obstáculos a muy poca distancia (aproximadamente 1,0 ft (0,3 m) o menos)
- ⑥ Indicación de advertencia naranja de la ayuda para aparcar PARKTRONIC: obstáculos a una distancia intermedia (entre aproximadamente 1,0 ft (0,3 m) y 2,0 ft (0,6 m))



Vista gran angular

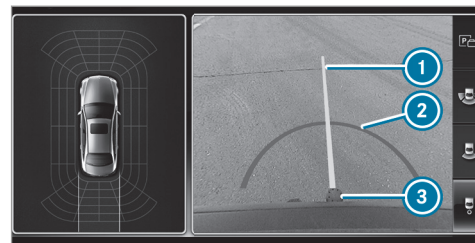

Vista del remolque (vehículos con dispositivo de remolque)

- ① Línea auxiliar amarilla, ayuda para la orientación
- ② Línea auxiliar de color rojo a una distancia aproximada de 1,0 ft (0,3 m) con respecto a la rótula del dispositivo de remolque
- ③ Rótula del dispositivo de remolque

**Fallo del sistema**

Si no está disponible la operatividad de la cámara de marcha atrás, en el sistema multimedia se muestra la siguiente indicación:



### Límites del sistema

La cámara de marcha atrás no funcionará, o lo hará con limitaciones en las siguientes situaciones, entre otras:

- Si el portón trasero está abierto.
  - Si llueve o nieva intensamente o hay niebla.
  - Si la luminosidad general es deficiente, porejemplo, por la noche.
  - Si las cámaras o las piezas del vehículo en las que están montadas las cámaras están dañadas, sucias o cubiertas. Tenga en cuenta la información sobre los sensores y las cámaras del vehículo (→ página 191).
- i** No utilice la cámara de marcha atrás en dichas situaciones. De lo contrario, podría herir a alguna persona al aparcar o impactar contra objetos.

En vehículos muy cargados, se pueden producir imprecisiones en las líneas auxiliares y en su

representación en imágenes en función de las especificaciones técnicas al salir de la altura estándar.

- i** El contraste del visualizador puede verse afectado por la incidencia repentina de la luz solar u otras fuentes de luz, porejemplo, al salir de un garaje. En ese caso, tenga especial precaución.
- i** Encargue la reparación o sustitución del visualizador en caso de que su uso se vea restringido notablemente, porejemplo, debido a fallos en los píxeles.

### Cámara de 360°

#### Función de la cámara de 360°

La cámara de 360° es un sistema que consta de cuatro cámaras. Las cámaras detectan el área circundante del vehículo. El sistema le sirve de ayuda, porejemplo, al aparcar o en salidas con mala visibilidad.

Las vistas de la cámara de 360° están disponibles siempre en la conducción hacia atrás, y hasta una velocidad aproximada de 10 mph (16 km/h) en la conducción hacia delante.

La cámara de 360° constituye solamente un medio auxiliar y podría mostrar los obstáculos incorrectamente, con una perspectiva distorsionada o no mostrarlos en absoluto. No puede sustituir en ningún caso su atención al entorno. La responsabilidad de maniobrar y aparcar de forma segura recae siempre en el conductor. Asegúrese de que al maniobrar y al aparcar no se encuentren, entre otros, personas, animales u objetos en la zona de maniobras.

El sistema evalúa las imágenes de las siguientes cámaras:

- Cámara de marcha atrás
- Cámara frontal
- Dos cámaras laterales en los retrovisores exteriores

- i** Puede abrir manualmente la cubierta de la cámara de marcha atrás (→ página 251).

#### Vistas de la cámara de 360°

Puede elegir entre diferentes vistas:



- ① Vista gran angular delantera
- ② Top View con imagen de la cámara frontal
- ③ Top View con imagen de las cámaras laterales en los retrovisores exteriores
- ④ Vista gran angular trasera
- ⑤ Top View con imagen de la cámara de marcha atrás
- ⑥ Top View con vista del remolque (vehículos con dispositivo de remolque)

### Top View

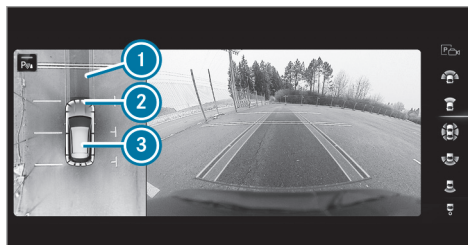

- ① Carril para indicar el ángulo de giro actual del volante de la dirección
- ② Indicación de advertencia de la ayuda para aparcar PARKTRONIC
- ③ Vehículo desde arriba

El color de los segmentos de la indicación de advertencia ② depende de la distancia hasta el obstáculo detectado:

- **Segmentos naranjas:** obstáculos a una distancia de entre aproximadamente 1,0 ft (0,3 m) y 2,0 ft (0,6 m)
  - **Segmentos rojos:** obstáculos a una distancia muy reducida de aproximadamente 1,0 ft (0,3 m) o menos
- Si la ayuda para aparcar PARKTRONIC está operativa y no se detecta ningún objeto, los segmentos de la indicación de advertencia se muestran en gris.
- **Segmentos amarillos:** obstáculos a una distancia de entre aproximadamente 2,0 ft (0,6 m) y 3,3 ft (1,0 m)



### Líneas auxiliares

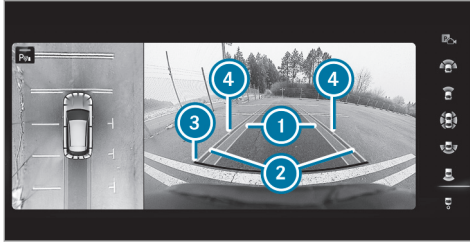

- ① Carril amarillo de los neumáticos para indicar el ángulo de giro actual del volante de la dirección (dinámico)
- ② Línea auxiliar amarilla, anchura del vehículo (superficie que se va a atravesar) en función del giro del volante actual (dinámico)
- ③ Línea auxiliar de color rojo a una distancia aproximada de 1,0 ft (0,3 m) con respecto a la parte posterior del vehículo
- ④ Marca en la distancia de aproximadamente 3,3 ft (1,0 m)

- ⓘ Cuando la ayuda activa para aparcar está conectada, los carriles ① se muestran en color verde. Las líneas auxiliares mostradas en el visualizador de medios indican las distancias respecto al vehículo propio. Las distancias son válidas a la altura de la calzada. Las líneas auxiliares en el modo de remolque se representan a la altura del dispositivo de remolque.

### Vista del remolque (vehículos con dispositivo de remolque)

Si selecciona la vista del remolque y no hay acoplado ningún remolque en el vehículo, se muestra la siguiente vista:

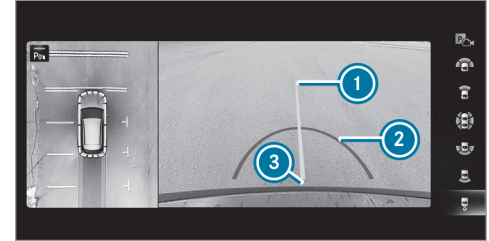

- ① Línea auxiliar amarilla, ayuda para la orientación
- ② Línea auxiliar de color rojo a una distancia aproximada de 1,0 ft (0,3 m) con respecto a la rótula del dispositivo de remolque
- ③ Rótula del dispositivo de remolque

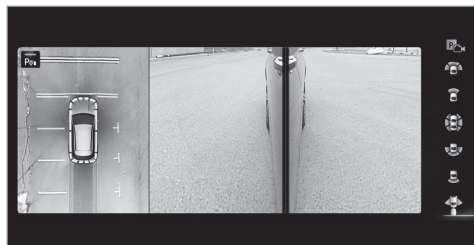

Si establece la conexión eléctrica del vehículo con el remolque, la indicación cambia a una vista de la cámara lateral.

Esta vista le servirá de ayuda al maniobrar con el remolque.

#### Vista lateral de la cámara situada en el espejo

En esta vista es posible visualizar los laterales del vehículo.

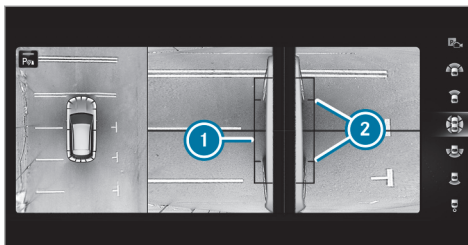

- 1 Línea auxiliar de las dimensiones externas del vehículo con los retrovisores exteriores desplegados
- 2 Marca de los puntos de contacto de las ruedas

#### Fallo del sistema

Si no está disponible la operatividad del sistema, en el visualizador de medios se muestra la siguiente indicación:



#### Límites del sistema

La cámara de 360° no funcionará, o lo hará con limitaciones en las siguientes situaciones, entre otras:

- Si las puertas están abiertas.
  - Los retrovisores exteriores están plegados.
  - Si el portón trasero está abierto.
  - Si llueve o nieva intensamente o hay niebla.
  - Si la luminosidad general es deficiente, porejemplo, por la noche.
  - Si las cámaras o las piezas del vehículo en las que están montadas las cámaras están dañadas, sucias o cubiertas. Tenga en cuenta la información sobre los sensores y las cámaras del vehículo (→ página 191).
- i** No utilice la cámara de 360° en dichas situaciones. De lo contrario, podría herir a alguna persona al aparcar o impactar contra objetos.

En vehículos muy cargados, se pueden producir imprecisiones en las líneas auxiliares y en su representación en imágenes en función de las

especificaciones técnicas al salir de la altura estándar.

- ❶ El contraste del visualizador puede verse afectado por la incidencia repentina de la luz solar u otras fuentes de luz, porejemplo, al salir de un garaje. En ese caso, tenga especial precaución.
- ❷ Encargue la reparación o sustitución del visualizador en caso de que su uso se vea restringido notablemente, porejemplo, debido a fallos en los píxeles.

Tenga en cuenta las indicaciones sobre la limpieza de la cámara de 360° (→ página 333).

### Apertura de la vista de la cámara de 360° mediante la marcha atrás

- ▶ Acople la marcha atrás.
- ▶ Seleccione en el sistema multimedia la vista que desee (→ página 247).
- ▶ Si después de acoplar la marcha atrás no se muestra la imagen de la cámara de marcha atrás: desconecte el encendido, mantenga pulsada la tecla , conecte el encendido y vuelva a acoplar la marcha atrás.

### Apertura de la cubierta de la cámara de marcha atrás

Sistema multimedia:

→  ▶ **Ajustes** ▶ **Asistencia**  
▶ **Cámara y ayuda aparc.**

▶ Seleccione **Abrir protect. cámara.**

- ❶ La cubierta de la cámara se cierra automáticamente al cabo de cierto tiempo o después de un cambio de encendido.

### Ayuda para aparcar PARKTRONIC

#### Función de la ayuda para aparcar PARKTRONIC

La ayuda para aparcar PARKTRONIC es un sistema electrónico de ayuda para aparcar que utiliza ultrasonidos. Supervisa el entorno del vehículo con varios sensores en el parachoques delantero y trasero. La ayuda para aparcar PARKTRONIC indica al conductor de forma óptica y acústica la distancia que hay entre su vehículo y un obstáculo detectado.

La ayuda para aparcar PARKTRONIC es solo un medio auxiliar. No puede sustituir en ningún

caso su atención al entorno. La responsabilidad de maniobrar, aparcar y salir del estacionamiento de forma segura recae siempre en el conductor. Asegúrese de que, entre otros, no haya personas, animales u objetos en la zona de maniobras al realizar maniobras, aparcar o salir del estacionamiento.

En el ajuste estándar, suena una señal acústica de advertencia intermitente a partir de una distancia de aproximadamente 1,0 ft (0,3 m) en la parte delantera y 3,3 ft (1,0 m) en la parte trasera respecto al obstáculo. A partir de una distancia de aproximadamente 0,7 ft (0,2 m), suena una señal acústica continua de advertencia. En el sistema multimedia puede seleccionar mediante el ajuste **Avisar siempre pronto** que las señales acústicas de advertencia le avisen ya cuando la distancia en la parte delantera y en la defensa lateral sea superior a aproximadamente 3,3 ft (1,0 m) por delante y 2,0 ft (0,6 m) en los lados (→ página 255).

- ❶ El ajuste **Avisar siempre pronto** está siempre activo para la zona trasera.

### Indicación de la ayuda para aparcar PARKTRONIC en el sistema multimedia

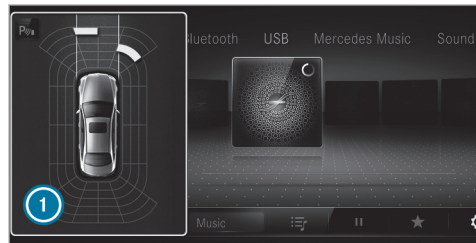

Vehículos sin cámara de 360°

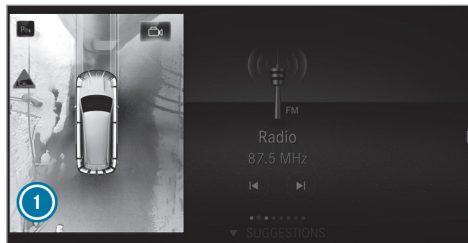

Vehículos con cámara de 360°

Si no ha seleccionado el menú **Cámara y ayuda aparc.** y se detecta un obstáculo en el trayecto, a una velocidad de hasta 6 mph (10 km/h) se muestra una ventana emergente de la ayuda para aparcar PARKTRONIC ① en el sistema multimedia.

El color de los segmentos de la indicación de advertencia depende de la distancia hasta el obstáculo detectado:

- **Segmentos amarillos:** obstáculos a una distancia de entre aproximadamente 2,0 ft (0,6 m) y 3,3 ft (1,0 m)

- **Segmentos naranjas:** obstáculos a una distancia de entre aproximadamente 1,0 ft (0,3 m) y 2,0 ft (0,6 m)
- **Segmentos rojos:** obstáculos a una distancia muy reducida de aproximadamente 1,0 ft (0,3 m) o menos

### Indicación de la ayuda para aparcar PARKTRONIC en el Head-up-Display

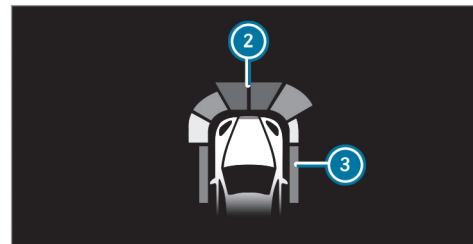

De forma opcional, puede ajustar que los obstáculos detectados por la ayuda para aparcar PARKTRONIC se muestren también en el Head-up-Display a partir de una distancia de aproximadamente 3,3 ft (1,0 m) por delante ② y de 2,0 ft (0,6 m) en los lados ③.

### Límites del sistema

La ayuda para aparcar PARKTRONIC puede no tener en cuenta los siguientes obstáculos:

- Obstáculos por debajo de la zona de detección, porejemplo, personas, animales u objetos
- Obstáculos por encima de la zona de detección, porejemplo, carga que sobresalga, voladizos o rampas de carga de camiones

Los sensores deben estar libres de suciedad, hielo o nieve semiderretida. De lo contrario, no pueden funcionar correctamente. Limpie los sensores regularmente sin rayarlos ni dañarlos, especialmente tras circular por terrenos no asentados (→ página 191).

**Vehículos con dispositivo de remolque:** al establecer la conexión eléctrica entre el vehículo y el remolque, se desactiva la ayuda para aparcar PARKTRONIC para la zona posterior al vehículo.

### Problemas con la ayuda para aparcar PARKTRONIC

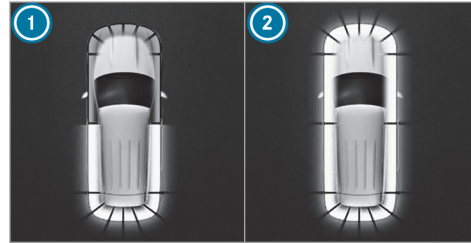

Ejemplo de vehículos con cámara de 360°

Si los segmentos situados detrás ① o alrededor ② se iluminan en color rojo y se muestra el símbolo  en el visualizador multifunción, es posible que la ayuda para aparcar PARKTRONIC se haya desconectado debido a una interferencia. Vuelva a arrancar el vehículo y compruebe si la ayuda para aparcar PARKTRONIC funciona en otro lugar.

Si, además, con cada arranque del motor suena una señal acústica de advertencia durante aproximadamente dos segundos, esto puede tener las siguientes causas:

- **Los sensores están sucios:** limpie los sensores, tenga en cuenta para ello las indicaciones sobre la conservación de las piezas del vehículo (→ página 333).
- **La ayuda para aparcar PARKTRONIC se ha desconectado debido a un funcionamiento anómalo:** vuelva a arrancar el vehículo. Si el problema persiste, diríjase a un taller especializado.

### Función de la defensa lateral pasiva

La defensa lateral pasiva amplía la ayuda para aparcar PARKTRONIC advirtiendo de la presencia de obstáculos laterales. La advertencia se produce con obstáculos que se encuentran entre el sector de detección delantero y trasero. Para que un objeto lateral pueda ser detectado, debe ser detectado previamente por los sensores situados en el parachoques delantero o trasero al pasar junto a él.

Durante el proceso de estacionamiento o al maniobrar se detectan los obstáculos al pasar junto a ellos. Si conduce hacia la dirección de un obstáculo detectado y existe por ello peligro de colisión lateral, se produce una advertencia y los segmentos de la indicación se iluminan en color.

El color del segmento cambia en función de la distancia respecto al obstáculo detectado:

- **Amarillo:** aproximadamente 1.0 - 2.0 ft (30 - 60 cm) de distancia
- **Rojo:** menos de aproximadamente 1.0 ft (30 cm) de distancia

Para que se puedan mostrar los segmentos laterales de la parte delantera o trasera, el vehículo primero debe recorrer una distancia de al menos la mitad de la longitud del vehículo. Si recorre una distancia equivalente a la longitud del vehículo, se pueden mostrar todos los segmentos laterales en la parte delantera o trasera.

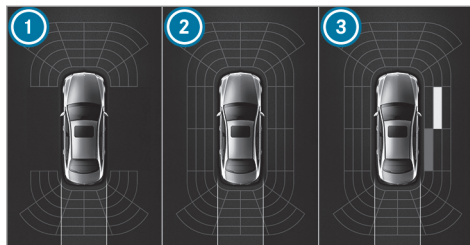

Indicación de la ayuda para aparcar PARK-TRONIC: vehículos sin cámara de 360°

- 1 Operativo en la parte delantera y trasera
- 2 Operativo en la parte delantera, trasera y lateral
- 3 Obstáculos en la parte delantera derecha (amarillo) y trasera (rojo) detectados

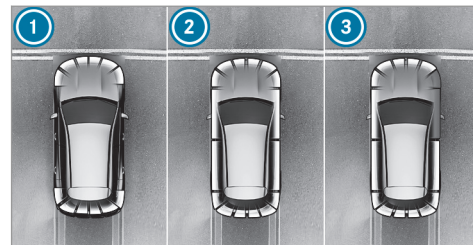

Indicación de la ayuda para aparcar PARK-TRONIC: vehículos con cámara de 360°

- 1 Operativo en la parte delantera y trasera
- 2 Operativo en la parte delantera, trasera y lateral
- 3 Obstáculos en la parte delantera derecha (rojo) detectados

Los obstáculos laterales memorizados se borran, entre otras, en las siguientes situaciones:

- si detiene el vehículo y desconecta el encendido
- si abre las puertas

Después de arrancar el vehículo deben detectarse de nuevo los obstáculos laterales antes de que suene una nueva advertencia.

### Límites del sistema

Para la defensa lateral pasiva se aplican los límites del sistema de la ayuda para aparcar PARKTRONIC.

El sistema no detecta, entre otros, los siguientes objetos:

- peatones que se acerquen lateralmente al vehículo
- objetos que se coloquen lateralmente junto al vehículo

### Conexión o desconexión de la ayuda para aparcar PARKTRONIC mediante el sistema multimedia

**!** **INDICACIÓN** Peligro de accidente por objetos situados muy cerca

La ayuda para aparcar PARKTRONIC no reconocerá determinados objetos si están situados muy cerca.

- ▶ Preste especial atención al aparcar o maniobrar a los objetos que se encuentren por encima o por debajo de los sensores como, porejemplo, maceteros o lanzas. De lo contrario, el vehículo u otros objetos podrían resultar dañados.

### Requisitos

- El menú Cámara está abierto.
- O bien: la ayuda activa para aparcar está activa.
- O bien: aparece la ventana emergente PARKTRONIC.

▶ Toque  en el visualizador de medios.

La ayuda para aparcar PARKTRONIC está activa cuando el testigo de control se ilumina. Si el testigo de control no se ilumina o si se muestra el símbolo  en el cuadro de instrumentos, la ayuda para aparcar PARKTRONIC no está activada.

- ① Al arrancar el vehículo, la ayuda para aparcar PARKTRONIC se conecta automáticamente.

Como alternativa, la ayuda para aparcar PARKTRONIC se puede conectar o desconectar en el menú Acceso rápido.

### Ajuste de las señales acústicas de advertencia de la ayuda para aparcar PARKTRONIC

Sistema multimedia:

 ▶ [Ajustes](#) ▶ [Asistencia](#)  
▶ [Cámara y ayuda apar.](#)

### Ajuste del volumen de las señales acústicas de advertencia

- ▶ Seleccione [Volumen señales acústicas advertencia](#).
- ▶ Ajuste un valor.

### Ajuste del tono de las señales acústicas de advertencia

- ▶ Seleccione [Tono de señales acústicas de advertencia](#).
- ▶ Ajuste un valor.

### Determinación del momento de inicio de las señales acústicas de advertencia

Puede determinar si las señales acústicas de advertencia de la ayuda para aparcar PARKTRO-

NIC deben iniciarse ya a una mayor distancia del obstáculo.

- ▶ Seleccione **Avisar siempre pronto**.
- ▶ Conecte o desconecte la función.

### Conexión o desconexión de la reducción del volumen de audio

Puede determinar si durante una señal acústica de advertencia de la ayuda para aparcar PARK-TRONIC se reduce el volumen de una fuente multimedia en el sistema multimedia.

- ▶ Seleccione **Reducción volumen audio durante señales acústicas advertenc..**
- ▶ Conecte o desconecte la función.

### Ayuda activa para aparcar

#### Función de la ayuda activa para aparcar

La ayuda activa para aparcar es una ayuda para aparcar electrónica basada en ultrasonidos que dispone de la ayuda de la cámara de marcha atrás o la cámara de 360°. El sistema mide huecos para aparcar a ambos lados del vehículo de forma automática hasta una velocidad de aprox.

22 mph (35 km/h) en la conducción hacia delante.

La ayuda activa para aparcar ofrece las siguientes funciones:

- Aparcamiento en un hueco longitudinal al sentido de la calzada
- Aparcamiento en un hueco transversal al sentido de la calzada (opcionalmente hacia delante o hacia atrás)
- Salida de un hueco para aparcar si ha aparcado con la ayuda activa para aparcar

Si se cumplen todas las condiciones para la búsqueda de huecos para aparcar, en el visualizador multifunción se muestra la indicación .

Si la ayuda activa para aparcar ha detectado huecos para aparcar, en el visualizador multifunción se muestra la indicación . Las flechas indican en qué lado de la calzada se encuentran los huecos para aparcar detectados. Estos huecos se muestran en el visualizador de medios.

El hueco para aparcar se puede elegir libremente. El sentido de aparcamiento (hacia delante o hacia atrás) también se puede elegir

libremente según la posición del hueco para aparcar.

Si se activa la ayuda activa para aparcar, en función del recorrido calculado se activa el intermitente.

Durante la maniobra para aparcar el sistema acelera, frena, gira el volante y cambia de marcha.

La ayuda activa para aparcar constituye solamente un medio auxiliar. No puede sustituir en ningún caso su atención al entorno. La responsabilidad de maniobrar, aparcar y salir del estacionamiento de forma segura recae siempre en el conductor. Asegúrese de que no haya, entre otros, ninguna persona, animales u objetos en el trayecto de marcha.

La ayuda activa para aparcar se interrumpe en las siguientes situaciones:

- Se desactiva la ayuda para aparcar PARK-TRONIC.
- Si gira el volante.
- Si acciona el freno de estacionamiento.
- Si acopla la posición del cambio .



- Si el ESP® regula.
- Abre las puertas o el portón trasero durante la marcha.

### Límites del sistema

La ayuda activa para aparcar no está disponible si el alumbrado exterior está averiado.

Los objetos que se encuentran por encima o por debajo de la zona de detección de los sensores, porejemplo, carga que sobresalga, voladizos, rampas de carga de camiones o limitaciones de los huecos para aparcar, no se detectan durante la medición del hueco para aparcar. Tampoco se tienen en cuenta para el cálculo de la maniobra de aparcamiento. Por tanto, la ayuda activa para aparcar podría girar incorrectamente para entrar en el hueco para aparcar.

**⚠ ADVERTENCIA** Peligro de accidente por objetos situados encima o debajo del sector de detección de la ayuda activa para aparcar

Si hay objetos situados encima o debajo del sector de detección, es posible que se den las siguientes situaciones:

- La ayuda activa para aparcar puede efectuar el giro de entrada demasiado pronto.
- El vehículo puede no detenerse ante estos objetos.

Debido a ello podría provocar una colisión.

- ▶ No utilice la ayuda activa para aparcar en estas situaciones.

Las condiciones meteorológicas extremas, porejemplo, la nieve o la lluvia intensa, pueden provocar que la medición del hueco para aparcar sea imprecisa. Los huecos para aparcar situados delante de remolques estacionados cuya lanza sobresalga por la superficie de aparcamiento pueden no ser detectados o ser detectados incorrectamente por el sistema. Utilice la ayuda

activa para aparcar solamente sobre una superficie plana y firme.

No utilice la ayuda activa para aparcar en las siguientes situaciones, entre otras:

- Con condiciones meteorológicas extremas, porejemplo, hielo, nieve o lluvia intensa.
- Si transporta con su vehículo una carga que sobresale del vehículo.
- En caso de declives o pendientes pronunciados con una inclinación superior al 15 %.
- Con las cadenas para nieve montadas.
- Con el remolque o el portabicicletas enganchado.
- Inmediatamente después de haber sustituido una rueda o con las ruedas de repuesto montadas.
- Si la presión de los neumáticos es insuficiente o demasiado alta.
- Si el tren de rodaje está desplazado, porejemplo, tras la colocación sobre el bordillo.

Existe la posibilidad de que la ayuda activa para aparcar muestre huecos para aparcar que no sean adecuados para estacionar su vehículo, porejemplo:

- Huecos para aparcar en los que no está permitido estacionar.
- Huecos para aparcar sobre un terreno inadecuado.

### Aparcamiento con la ayuda activa para aparcar

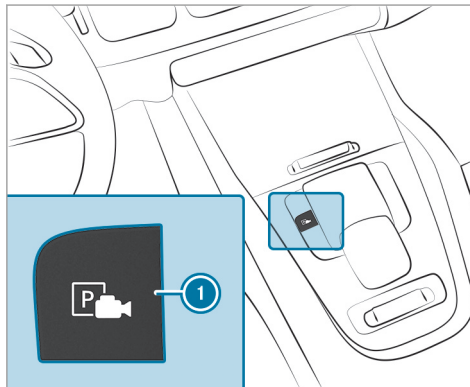

▶ Pulse la tecla ①.

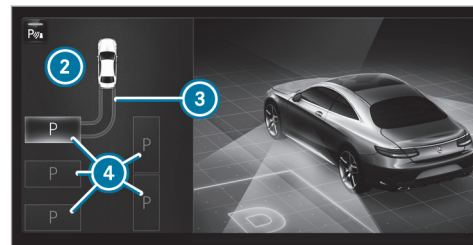

El visualizador de medios muestra la vista de la ayuda activa para aparcar. En la zona ② se muestran los huecos para aparcar detectados ④ y el recorrido ③.

ⓘ El recorrido mostrado en el visualizador de medios ③ puede diferir del recorrido real.

- ▶ Si se muestra un hueco para aparcar: detenga el vehículo.
- ▶ Seleccione y confirme el hueco para aparcar ④ que desee.

▶ En caso necesario, indique el sentido de aparcamiento (hacia delante o hacia atrás) y confírmelo.

En función del hueco para aparcar seleccionado ④ y del sentido de aparcamiento, se muestra el recorrido ③.

ⓘ El intermitente se conecta automáticamente al iniciar la maniobra de aparcamiento.

El uso correcto de los intermitentes en función del tráfico es responsabilidad del conductor. En caso necesario, conecte el intermitente.

**⚠ ADVERTENCIA** Peligro de accidente por el desplazamiento del vehículo al aparcar o salir del estacionamiento

El vehículo se desplaza al aparcar y salir del estacionamiento, y puede invadir áreas del carril contrario.

Debido a ello, podría colisionar con otros usuarios de la vía u objetos.

▶ Preste atención a los otros usuarios de la vía u objetos.

▶ En caso necesario, deténgase o interrumpa la maniobra con la ayuda activa para aparcar.

▶ Si en el visualizador de medios se muestra, porejemplo, el aviso **Acople la marcha atrás:** acople la posición del cambio correspondiente. El vehículo se introduce en el hueco para aparcar seleccionado.

ⓘ Durante la maniobra para aparcar con la ayuda activa para aparcar se muestran los carriles en verde en la imagen de la cámara.

Al finalizar la maniobra de aparcamiento, se muestra el aviso  **Ayuda activa para aparcar finalizada. Asuma el control del vehículo.** Es posible que todavía se necesiten algunas maniobras.

▶ Al finalizar la maniobra de aparcamiento, asegure el vehículo para evitar su desplazamiento. Si las prescripciones legales o circunstancias locales lo exigen: gire las ruedas en dirección al bordillo de la acera.

ⓘ Puede detener el vehículo durante la maniobra de aparcamiento y cambiar la posición del cambio. Acto seguido, el sistema calcula un nuevo recorrido. Si no hay disponible un nuevo recorrido, el sistema puede volver a cambiar la posición del cambio o interrumpir la maniobra de aparcamiento.

### Salida de un estacionamiento con la ayuda activa para aparcar

#### Requisitos

- El vehículo debe haberse aparcado con la ayuda activa para aparcar.

Tenga en cuenta que usted es el responsable del vehículo y su entorno durante toda la maniobra de aparcamiento.

▶ Ponga en marcha el vehículo.

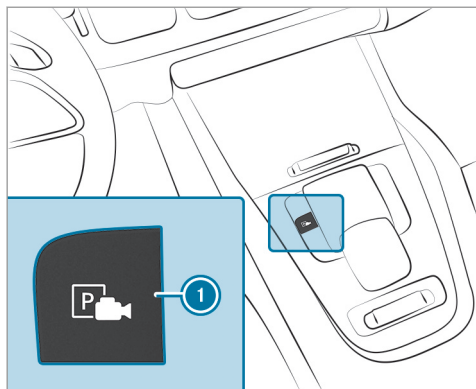

- ▶ Pulse la tecla ❶.  
El visualizador de medios muestra la vista de la ayuda activa para aparcar.

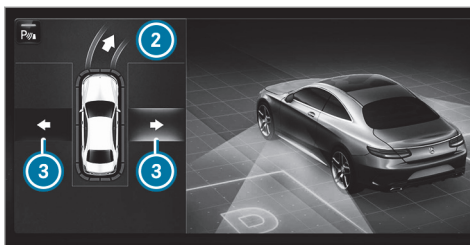

- ▶ Si ha aparcado el vehículo en posición transversal con respecto al sentido de la marcha: seleccione en la zona ❷ el sentido de la salida del estacionamiento ❸ Izq. o Dcha..

- ❗ El recorrido mostrado en el visualizador de medios puede diferir del recorrido real.
- ▶ Confirme el sentido de la salida del estacionamiento ❸ para iniciar la maniobra de salida del aparcamiento.
- ❗ El intermitente se conecta automáticamente al iniciar la maniobra de salida del aparcamiento.

El uso correcto de los intermitentes en función del tráfico es responsabilidad del conductor. En caso necesario, conecte el intermitente.

**⚠ ADVERTENCIA** Peligro de accidente por el desplazamiento del vehículo al aparcar o salir del estacionamiento

El vehículo se desplaza al aparcar y salir del estacionamiento, y puede invadir áreas del carril contrario.

Debido a ello, podría colisionar con otros usuarios de la vía u objetos.

- ▶ Preste atención a los otros usuarios de la vía u objetos.
- ▶ En caso necesario, deténgase o interrumpa la maniobra con la ayuda activa para aparcar.

- ▶ Si en el visualizador de medios se muestra, porejemplo, el aviso **Acople una marcha**

**hacia delante:** acople la posición del cambio correspondiente. El vehículo sale del hueco para aparcar. El intermitente se desconecta automáticamente.

Al finalizar la maniobra para salir del aparcamiento, la señal acústica de advertencia y el aviso  **Ayuda activa para aparcar finalizada. Asuma el control del vehículo.** le indican que debe hacerse cargo del vehículo.

El vehículo no se frena automáticamente y podría desplazarse. Deberá volver a acelerar, frenar, girar el volante y cambiar de marcha.

## Asistencia en maniobras

### Función Drive Away Assist

El Drive Away Assist puede ayudarle a reducir la gravedad de una colisión al ponerse en marcha. Si se detecta un obstáculo en el sentido de la marcha, se limita la velocidad del vehículo brevemente a aproximadamente 1 mph (2 km/h). Si se detecta una situación crítica, se muestra el símbolo  en el visualizador de medios.

 Puede finalizar una intervención del Drive Away Assist en todo momento desconectando la ayuda para aparcar PARKTRONIC (→ página 255).

 **ADVERTENCIA** Peligro de accidente por la capacidad limitada de detección del Drive Away Assist

El Drive Away Assist no reconoce siempre de forma clara objetos o situaciones de tráfico.

- ▶ Observe siempre con atención la situación del tráfico sin depender exclusivamente del Drive Away Assist.
- ▶ Esté preparado para frenar o desviarse, siempre y cuando el estado del tráfico lo permita y no implique peligro.

El Drive Away Assist constituye solamente un medio auxiliar. No puede sustituir en ningún caso su atención al entorno. La responsabilidad de maniobrar, aparcar y salir del estacionamiento de forma segura recae siempre en el conductor. Asegúrese de que no haya, entre otros, ninguna persona, animales u objetos en el trayecto de marcha.

En las siguientes situaciones, porejemplo, puede haber peligro de colisión:

- Se confunden el acelerador y el pedal de freno.
- Se acopla una posición incorrecta del cambio.

La función Drive Away Assist se activa bajo las siguientes condiciones:

- La ayuda para aparcar PARKTRONIC está conectada.
- Con el vehículo parado, cambia la posición del cambio a **R** o **D**.
- Si el obstáculo se encuentra a una distancia inferior a 3,3 ft (1,0 m).
- La función de asistencia en maniobras está activada en el sistema multimedia.

### Límites del sistema

En pendientes, la potencia del Drive Away Assist está limitada.

Al circular con remolque, el Drive Away Assist no está disponible.

- ① Observe también los límites del sistema de la ayuda para aparcar PARKTRONIC (→ página 251).

### **Función Cross Traffic Alert**

- ① La función Cross Traffic Alert solo está disponible para vehículos con control de ángulo muerto o control activo de ángulo muerto.

La función Cross Traffic Alert puede advertir del tráfico que cruza al salir del estacionamiento marcha atrás y al maniobrar. Para ello, los sensores de radar integrados en el parachoques supervisan la zona contigua al vehículo. Si se detecta una situación crítica, se muestra el símbolo  en el visualizador de medios y el vehículo se puede frenar automáticamente.

Si los sensores de radar están tapados por vehículos u otros objetos, no se produce ninguna detección.

La función Cross Traffic Alert se activa bajo las siguientes condiciones:

- El vehículo se desplaza marcha atrás a velocidad muy baja.

- La asistencia en maniobras está activada (→ página 262).
- ① Tenga también en cuenta las indicaciones sobre el control de ángulo muerto y el control activo de ángulo muerto (→ página 227).



### **Límites del sistema**

En pendientes, la función Cross Traffic Alert no está disponible.

Al circular con remolque, la función Cross Traffic Alert no está disponible.

### **Conexión o desconexión de la asistencia en maniobras**

Sistema multimedia:

  **» Ajustes** **» Asistencia**  
**» Cámara y ayuda apar.**

- ▶ Active o desactive la opción **Ayuda para maniobrar**.

- ① La asistencia en maniobras debe estar activada para la función Drive Away Assist (→ página 261) y Cross Traffic Alert (→ página 262).

## **Dispositivo de remolque**

### **Indicaciones sobre el modo con remolque**

#### **! INDICACIÓN** Vehículos Mercedes-AMG

- ▶ Tenga en cuenta las indicaciones contenidas en las instrucciones adicionales. De lo contrario, podría no reconocer situaciones de peligro.

#### **▲ ADVERTENCIA** Peligro de accidente por cuello de rótula no adecuado

El montaje de un cuello de rótula no adecuado puede provocar una sobrecarga del dispositivo de remolque y del eje trasero.

Con ello, las propiedades de marcha pueden resultar considerablemente afectadas y el remolque puede soltarse. Existe peligro de muerte.

- ▶ Monte exclusivamente un cuello de rótula que se ciña a las dimensiones autorizadas y que esté concebido para los requisitos del modo con remolque.

- ▶ No modifique el cuello de rótula o el dispositivo de remolque.

Generalmente, los valores autorizados por el fabricante figuran en las placas de características y, para el vehículo tractor, en los "Datos técnicos", bajo "Dispositivo de remolque" (→ página 410).

**⚠ ADVERTENCIA** Balanceo del conjunto vehículo/remolque por velocidad elevada

Puede perder el control sobre el conjunto vehículo/remolque.

El conjunto vehículo/remolque podría incluso volcar.

- ▶ En ningún caso intente enderezar el conjunto vehículo/remolque aumentando la velocidad.
- ▶ Reduzca la velocidad y no maniobre en sentido contrario.
- ▶ En caso necesario, frene.

**! INDICACIÓN** Daños en el motor por sobrecalentamiento

- ▶ Si encarga el montaje posterior del dispositivo de remolque, deberán efectuarse modificaciones en el sistema de refrigeración del motor en función del modelo de vehículo.

Si monta posteriormente un dispositivo de remolque, tenga en cuenta los puntos de fijación en el bastidor del chasis.

Solo si en la documentación del vehículo está registrada una masa máxima remolcable, se permitirá el montaje ulterior de un dispositivo de remolque. De lo contrario, el vehículo no está autorizado para el modo con remolque.

Encontrará más información en cualquier taller especializado cualificado.

Si monta un enganche para remolque extraíble, es imprescindible que tenga en cuenta las Instrucciones de servicio del fabricante del enganche para remolque.

Enganche y desenganche el remolque con precaución. Si no engancha correctamente el remolque al vehículo tractor, el remolque puede soltarse.

Tenga en cuenta las siguientes indicaciones respecto a la carga de apoyo:

- No exceda la carga de apoyo autorizada ni quede por debajo de esta.
- Utilice en la medida de lo posible la carga de apoyo máxima.

No se deben sobrepasar los siguientes valores:

- Masa máxima remolcable
- Carga autorizada sobre el eje trasero del vehículo tractor
- Masa máxima autorizada del vehículo tractor
- Masa máxima autorizada del remolque
- Velocidad máxima autorizada del remolque

Antes de ponerse en marcha asegúrese de lo siguiente:

- La presión de los neumáticos del eje trasero del vehículo tractor está ajustada a la carga máxima.

- La iluminación del remolque conectado está operativa.

Si aumenta la carga sobre el eje trasero, por motivos relativos al derecho de matriculación, no le estará permitido circular con el conjunto vehículo/remolque a una velocidad superior a 62 mph (100 km/h). Esto es válido incluso para aquellos países en los que para los conjuntos vehículo/remolque esté permitida una velocidad máxima por construcción superior a 62 mph (100 km/h).

#### **Vehículos con AIRMATIC o E-ACTIVE BODY**

**CONTROL:** si la base de conexión del dispositivo de remolque está ocupada, por ejemplo, por un remolque o un portabicicletas trasero, el vehículo se ajusta al nivel normal al circular a una velocidad superior a 19 mph (30 km/h). Esto ocurre con independencia del programa de conducción.

### Montaje del cuello de rótula

**⚠ ADVERTENCIA** Peligro de accidente y de sufrir lesiones por un cuello de rótula montado incorrectamente

Si el cuello de rótula no está montado y asegurado correctamente, se puede soltar durante la marcha y poner en peligro a otros usuarios de la vía pública. Existe peligro de muerte.

- ▶ Monte y asegure el cuello de rótula tal y como se describe en las instrucciones de montaje del fabricante del cuello de rótula.
- ▶ Si ha montado el cuello de rótula, asegúrese de que esté correctamente asegurado antes de iniciar la marcha.

**⚠ ADVERTENCIA** Peligro de accidente por cuello de rótula montado y asegurado incorrectamente

Si el cuello de rótula no está montado y asegurado correctamente, se puede soltar el remolque.

- ▶ Monte y asegure el cuello de rótula tal y como se describe en las instrucciones de montaje del fabricante del cuello de rótula.
- ▶ Si ha montado el cuello de rótula, asegúrese de que esté correctamente asegurado antes de iniciar la marcha.

#### **Requisitos**

- El vehículo queda asegurado para impedir su desplazamiento.



### Montaje del cuello de rótula

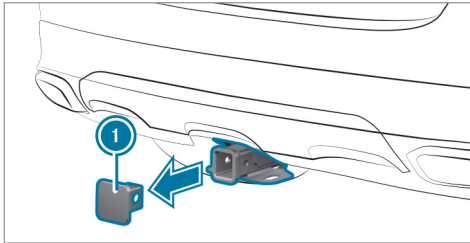

- ▶ Extraiga la tapa protectora ① del alojamiento de cuello de rótula en la dirección de la flecha.
- ▶ Coloque la tapa protectora ① de forma que no pueda salir despedida.
- ▶ Tenga en cuenta las instrucciones de montaje del fabricante.

Tenga en cuenta las indicaciones sobre la carga del vehículo.

### Enganche o desenganche del remolque

**⚠ ADVERTENCIA** Peligro de lesiones por altura del vehículo modificada

**Vehículos con regulación de nivel:** la altura del vehículo puede ser modificada inadvertidamente, por ejemplo, por otras personas. Si mientras tanto está enganchando o desenganchando el remolque, puede quedar aprisionado. Además pueden quedar atrapadas partes del cuerpo de las personas que estén entre la carrocería y los neumáticos o de las que estén debajo del vehículo.

Al enganchar o desenganchar el remolque tenga en cuenta lo siguiente:

- ▶ No abra ni cierre las puertas ni el portón trasero.
- ▶ No inicie la regulación de nivel y no maneje el interruptor DYNAMIC SELECT.
- ▶ No bloquee ni desbloquee el vehículo.

### Requisitos

- El vehículo debe estar asegurado con el freno de estacionamiento eléctrico.
- Está acoplada la posición **P** del cambio.

El vehículo reconoce correctamente el remolque solo si se cumplen las condiciones siguientes:

- El remolque está conectado correctamente.
- El sistema de iluminación del remolque está intacto.

Las funciones de los siguientes sistemas, entre otras, se ven influidas por un remolque conectado correctamente:

- Estabilización del remolque ESP®
- Detector activo de cambio de carril
- Ayuda para aparcar PARKTRONIC
- Ayuda activa para aparcar
- Control de ángulo muerto o control activo de ángulo muerto
- Drive Away Assist
- Cross Traffic Alert
- Cámara de marcha atrás

- Cámara de 360°
- AIRMATIC
- E-ACTIVE BODY CONTROL

**Vehículos sin regulación de nivel:** la altura de la rótula varía a medida que se carga el vehículo. En este caso utilice un remolque con lanza de altura regulable.

### Enganche del remolque

**!** **INDICACIÓN** Daño de la batería de arranque debido a una descarga completa

Al cargar la batería del remolque por medio de la alimentación eléctrica del remolque, se puede dañar la batería de arranque.

- ▶ No utilice la alimentación eléctrica del vehículo para cargar la batería del remolque.

Encontrará información sobre cuellos de rótula adecuados para vehículos Mercedes-Benz en un taller especializado, por ejemplo, en un punto de servicio Mercedes-Benz.

▶ Extraiga la tapa protectora del alojamiento de cuello de rótula y colóquela en un lugar seguro (→ página 264).

▶ Coloque el remolque en posición horizontal detrás del vehículo y engánchelo.

▶ Establezca la conexión eléctrica entre el vehículo y el remolque.

**i** Puede conectar accesorios de una potencia máxima de 180 W a la alimentación eléctrica permanente y a la alimentación eléctrica conmutada a través de la cerradura de encendido.

### Desenganche del remolque

**!** **ADVERTENCIA** Peligro de aplastamiento y aprisionamiento al desenganchar

Si desengancha un remolque con el freno de inercia actuando sobre la zapata primaria, su mano puede quedar atrapada entre el vehículo y la lanza.

- ▶ No desenganche el remolque con el freno de inercia actuando sobre la zapata primaria.

**!** **INDICACIÓN** Daños al desenganchar con el freno de inercia actuando sobre la zapata primaria

Al desenganchar con el freno de inercia actuando sobre la zapata primaria, el vehículo puede resultar dañado.

- ▶ No desenganche el remolque con el freno de inercia actuando sobre la zapata primaria.

**!** **ADVERTENCIA** Peligro de aprisionamiento al desenchufar el cable del remolque

**Vehículos con regulación de nivel:** si desenchufa el cable del remolque, el vehículo puede descender.

Con esto, pueden quedar atrapadas partes del cuerpo de usted o de otras personas que se encuentren entre la carrocería y los neumáticos o debajo del vehículo.

- ▶ Asegúrese de que al desenchufar el cable del remolque nadie se encuentre

cerca de los pasarruedas o debajo del vehículo.

(→ página 349) y las indicaciones acerca del remolcado con ambos ejes sobre el suelo (→ página 350).

- ▶ Desconecte la conexión eléctrica entre el vehículo y el remolque.
- ▶ Desenganche el remolque.
- ▶ Coloque la tapa protectora en el alojamiento de cuello de rótula.

#### **Indicaciones para el arrastre de vehículos**

El vehículo no es apropiado para el uso de sistemas de enganche para remolque como, por ejemplo, los que se utilizan para remolcado del vehículo sobre sus cuatro ruedas o remolcado del vehículo sobre dos ruedas. El montaje y la utilización de sistemas de enganche para remolque tow bar puede provocar daños en el vehículo. En el caso de arrastrar o remolcar un vehículo con sistemas de enganche para remolque tow bar, no se garantiza un comportamiento seguro de la dinámica de marcha del vehículo tractor ni del vehículo arrastrado. El conjunto vehículo/remolque podría oscilar. Tenga en cuenta los métodos de remolcado autorizados

### Indicaciones sobre el visualizador del cuadro de instrumentos y el ordenador de a bordo

**⚠ ADVERTENCIA** Peligro de accidente por fallo del visualizador del cuadro de instrumentos

Si el visualizador del cuadro de instrumentos está averiado o se produce una avería, no se pueden reconocer las limitaciones funcionales de los sistemas relevantes desde el punto de vista de la seguridad.

La seguridad de funcionamiento de su vehículo podría verse afectada.

- ▶ Prosiga la marcha con precaución.
- ▶ Encargue inmediatamente la revisión del vehículo en un taller especializado.

**⚠ ADVERTENCIA** Peligro de distracción debido a los sistemas de información y los equipos de comunicación

Si maneja sistemas de información y equipos de comunicación integrados en el vehículo durante la marcha, podría distraer su atención del tráfico. Adicionalmente puede perder el control de su vehículo.

- ▶ Utilice estos equipos solo si el estado del tráfico lo permite.
- ▶ Si no puede garantizar esto, detenga el vehículo sin poner en peligro la seguridad vial y realice las entradas con el vehículo parado.

**! INDICACIÓN** Vehículos Mercedes-AMG

- ▶ Tenga en cuenta las indicaciones contenidas en las instrucciones adicionales. De lo contrario, podría no reconocer situaciones de peligro.

Cuando utilice el ordenador de a bordo, observe la legislación vigente del país en el que se encuentre en ese momento.

El ordenador de a bordo solo muestra los avisos y las advertencias de determinados sistemas en el visualizador multifunción. Por esta razón, asegúrese siempre de que su vehículo presente un funcionamiento fiable.

Si la seguridad de funcionamiento del vehículo está afectada, detenga inmediatamente el vehículo sin poner en peligro la seguridad vial. Póngase en contacto con un taller especializado.

Sinopsis del visualizador del cuadro de instrumentos

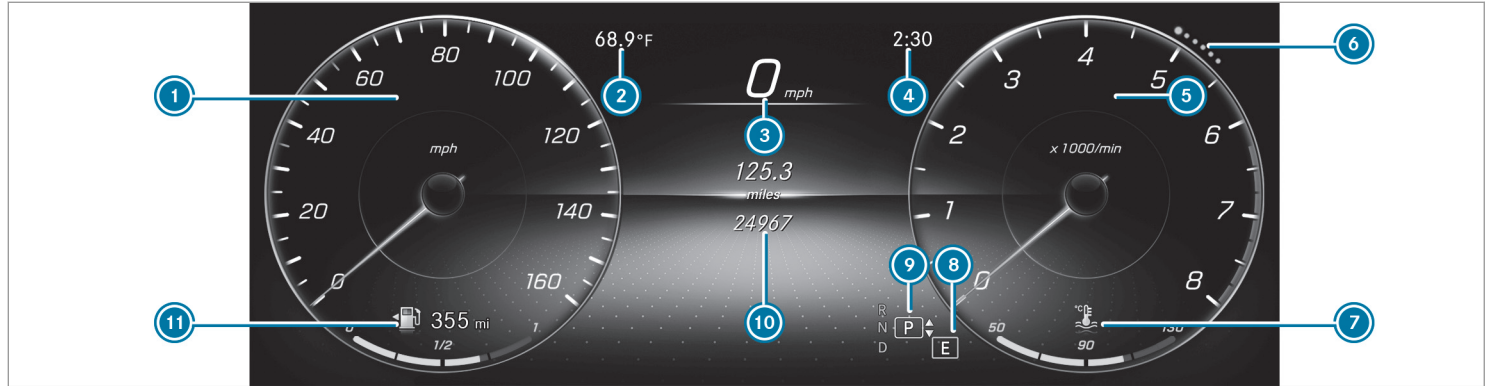

- 1 Contenido de la parte izquierda del visualizador (ejemplo, velocímetro): velocímetro/hora/fecha/ordenador de viaje Desde inicio y Desde reset/autonomía/audio/ángulo de ataque y de salida  
Los segmentos del velocímetro muestran el estado de los siguientes sistemas: TEMPO-

- 2 Temperatura exterior
- 3 Velocímetro digital
- 4 Hora
- 5 Contenido de la parte derecha del visualizador (ejemplo, cuentarrevoluciones): cuentarrevoluciones/consumo medio de combustible/indicación ECO/navegación/G-Meter/gráfico de asistencia/4MATIC/tren de rodaje (en función del equipamiento)
- 6 Puntos de índice

Al alcanzar la marca roja del cuentarrevoluciones (margen de sobregiro), se interrumpe la alimentación de combustible para proteger el motor.

Indican el contenido del visualizador o del menú seleccionado.

- 7 Indicación de la temperatura del líquido refrigerante

La indicación de la temperatura del líquido refrigerante puede llegar hasta 248 °F (120 °C) en situación de funcionamiento normal.

Vehículos con red de a bordo de 48 V: indicación POWER y CHARGE (asistencia de propulsión eléctrica y potencia de recuperación del motor eléctrico)

- 8 Programa de conducción seleccionado
- 9 Posición del cambio seleccionada
- 10 Visualizador multifunción (ejemplo, indicación estándar de viaje): asistencia/teléfono/navegación/viaje/medios/radio/estilos y visualización/servicio
- 11 Nivel de combustible, indicación de posición de la tapa del depósito de combustible, autonomía

### Sinopsis de las teclas del volante

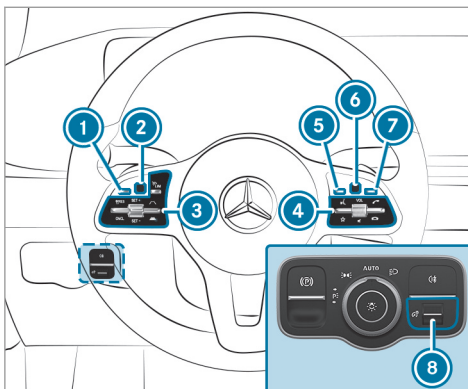

- 1 Tecla de retroceso/tecla Home del ordenador de a bordo  
Pulsación larga: visualización de la indicación estándar
- 2 Touch Control del ordenador de a bordo
- 3 Grupo de manejo del TEMPOMAT o asistente activo de distancia DISTRONIC

- 4 Grupo de manejo del sistema multimedia MBUX:

LINGUATRONIC

Visualización de favoritos

VOL: Regulador giratorio de ajuste del volumen o desconexión del sonido (pulsación)

Realización/aceptación de una llamada

Rechazo/finalización de una llamada

- 5 Acceso a la pantalla de inicio

- 6 Touch Control del sistema multimedia

- 7 Tecla de retroceso

- 8 Regulador de brillo para el ajuste de la iluminación del cuadro de instrumentos y de los elementos de mando del habitáculo

### Manejo del ordenador de a bordo

Cuando utilice el ordenador de a bordo, observe la legislación vigente del país en el que se encuentre en ese momento.

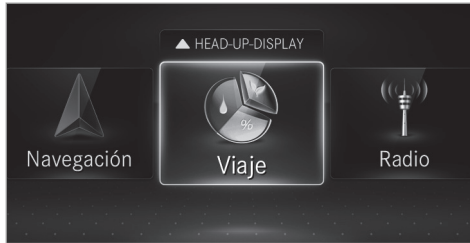

El ordenador de a bordo se maneja mediante el Touch Control y la tecla de retroceso/menú principal, situados a la izquierda.

Durante el manejo del ordenador de a bordo, suenan varias señales acústicas como confirmación, por ejemplo, cuando se alcanza el final de una lista o al desplazarse por una lista.

Están disponibles los siguientes menús:

- Asistencia
- Teléfono
- Navegación
- Viaje
- Radio

- Medios
- Estilos y visual.
- Servicio

**i** Encontrará información sobre las opciones de ajuste y de selección de los menús en las Instrucciones de servicio digitales.

▶ **Apertura de la barra de menús:** pulse la tecla de retroceso de la izquierda brevemente hasta que se muestre la barra de menús.

**i** **Vehículos sin asistente activo de distancia DISTRONIC:** puede abrir la barra de menús del ordenador de a bordo con la tecla .

▶ **Desplazamiento por la barra de menús:** efectúe un gesto táctil hacia la izquierda o hacia la derecha sobre el Touch Control de la izquierda.

▶ **Acceso a un menú, submenú u opciones de ajuste de un menú, confirmación de una selección o ajuste:** pulse el Touch Control de la izquierda.

▶ **Desplazamiento por indicaciones o listas del menú, selección de un contenido del visualizador, una función, una entrada o una indicación:** efectúe un gesto táctil hacia arriba o hacia abajo sobre el Touch Control de la izquierda.

▶ **Salida de un submenú:** pulse la tecla de retroceso de la izquierda.

#### Selección del Head-up-Display

▶ **Conexión del Head-up-Display:** conecte el Head-up-Display mediante el sistema multimedia o actívelo en la barra de menús con un gesto táctil hacia arriba sobre el Touch Control de la izquierda. El menú Head-up-Display está seleccionado en el Head-up-Display.

▶ **Cambio al Head-up-Display:** pulse el Touch Control de la izquierda o efectúe un gesto táctil hacia arriba sobre el Touch Control de la izquierda.

▶ **Ajuste de los tres sectores de visualización del Head-up-Display:** efectúe un gesto táctil hacia arriba o hacia abajo sobre el Touch Control de la izquierda.

### Menús en toda la superficie

Puede visualizar los siguientes menús en toda la superficie del visualizador del cuadro de instrumentos:



- Asistencia
- Viaje
- Navegación











▶ Desplácese por el menú correspondiente con el Touch Control de la izquierda hasta el final de la lista.

▶ Pulse el Touch Control de la izquierda. El menú seleccionado se muestra en toda la superficie.

### Sinopsis de las indicaciones del visualizador multifunción

Indicaciones en el visualizador multifunción:

-  Ayuda activa para aparcar (→ página 258)
-  Ayuda para aparcar PARKTRONIC desconectada (→ página 255)

-  TEMPOMAT (→ página 201)
-  Asistente activo de distancia DISTRONIC (→ página 204)
-  Asistente de frenado activo (→ página 219)
-  Asistente activo de dirección (→ página 214)
-  Asistente activo para retenciones (→ página 211)
-  Detector activo de cambio de carril (→ página 230)
-  Asistente activo para cambio de carril (→ página 217)
-  Función de parada y arranque ECO (→ página 167)
-  Función HOLD (→ página 198)
-  Luces de carretera automáticas (→ página 135)

**Vehículos con asistente para señales de tráfico:** indicaciones y señales de tráfico detectadas (→ página 224).

Encontrará una sinopsis de los testigos de control y testigos luminosos de advertencia en (→ página 465).

### Head-up-Display

#### Funcionamiento del Head-up-Display

#### ! INDICACIÓN Vehículos Mercedes-AMG

▶ Tenga en cuenta las indicaciones contenidas en las instrucciones adicionales. De lo contrario, podría no reconocer situaciones de peligro.

El Head-up-Display proyecta, por ejemplo, la siguiente información por encima del puesto de conducción, en el campo visual del conductor:

- la velocidad de conducción
- información del sistema de navegación
- información de los sistemas de asistencia y de seguridad de marcha
- algunos avisos de advertencia



En los tres sectores indicativos del Head-up-Display, se pueden visualizar diferentes contenidos en función del equipamiento del vehículo (→ página 273).

### Contenidos de las indicaciones

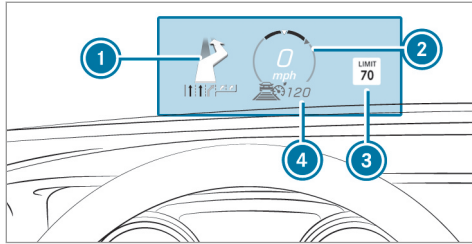

- ① Indicaciones de navegación
- ② Velocidad de marcha actual
- ③ Indicaciones y señales de tráfico detectadas
- ④ Velocidad ajustada en el sistema de asistencia (por ejemplo, TEMPOMAT)

### Límites del sistema

La visibilidad de las indicaciones depende de las condiciones siguientes:

- Posición del asiento
  - Ajuste de la posición de imagen
  - Luminosidad
  - Calzadas mojadas
  - Objetos sobre la cubierta del visualizador
  - Polarización en gafas de sol
- ⓘ En caso de irradiación solar extrema puede producirse la decoloración de partes de la indicación. Este proceso puede revertirse desconectando y volviendo a conectar el Head-up-Display.

### Ajuste de las indicaciones del Head-up-Display con el ordenador de a bordo

Ordenador de a bordo:

➔ HEAD-UP-DISPLAY

Se pueden realizar o mostrar los siguientes ajustes o indicaciones del Head-up-Display:

- Posición
- Brillo
- Mensajes
- Estado de asistencia
- Teléfono
- Audio
- LINGUATRONIC

- ▶ **Selección del menú Ajustes:** efectúe un gesto táctil hacia la derecha sobre el Touch Control de la izquierda. El menú Ajustes ⑤ queda seleccionado.
- ▶ **Acceso al menú Ajustes:** pulse el Touch Control de la izquierda.

▶ **Ajuste de la posición:** efectúe un gesto táctil hacia arriba o hacia abajo sobre el Touch Control de la izquierda.

▶ **Ajuste del brillo:** efectúe un gesto táctil hacia la derecha o la izquierda sobre el Touch Control de la izquierda.

#### Ajuste de los avisos, el estado de asistencia, el teléfono, el audio y el Linguatronic

- ▶ Pulse el Touch Control de la izquierda. Se muestra la lista de las posibilidades de ajuste.
- ▶ Efectúe un gesto táctil hacia arriba o hacia abajo sobre el Touch Control de la izquierda y seleccione un ajuste pulsándolo.

#### Selección de las indicaciones del Head-up-Display

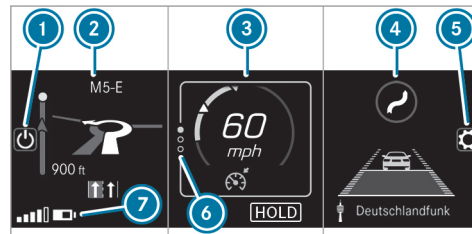

(Ejemplo)

- ① Conexión/desconexión del Head-up-Display
- ② Sector indicativo izquierdo
  - Sistema de navegación
  - Inclinación, pendiente y brújula
  - Consumo medio
  - G-Meter
- ③ Sector indicativo central
  - Velocímetro
  - Velocidad ajustada en el sistema de asistencia a la conducción, por ejemplo, TEMPO-MAT

Advertencias de los sistemas de asistencia a la conducción, por ejemplo, advertencia de distancia

- ④ Sector indicativo derecho
  - Asistente para señales de tráfico
  - Altura del vehículo
  - Diferencial
  - Gráfico de asistencia
- ⑤ Adaptación de la posición, el brillo y el sector de visualización inferior
- ⑥ Puntos de índice
- ⑦ Sector indicativo inferior (ejemplo de sector de visualización izquierdo)

Se pueden ocultar los sectores indicativos ② a ④ no necesarios.



i Al manejar la fuente de audio en el modo audio se muestran temporalmente los nombres de las emisoras o los títulos. Además, se muestran las últimas llamadas si la lista de teléfonos se maneja de manera activa en el visualizador del cuadro de instrumentos.

- ▶ **Selección de una indicación:** efectúe un gesto táctil hacia arriba sobre el Touch Control de la izquierda.
- ▶ Pulse el Touch Control de la izquierda.

### Conexión/desconexión del Head-up-Display mediante el sistema multimedia

---

Sistema multimedia:

- ▶   ▶▶ Ajustes ▶▶ Acceso rápido
- ▶ Seleccione HUD.  
Se muestra el Head-up-Display.

## Sinopsis y manejo

### Indicaciones sobre el sistema multimedia MBUX

**⚠ ADVERTENCIA** Peligro de distracción debido a los sistemas de información y los equipos de comunicación

Si maneja sistemas de información y equipos de comunicación integrados en el vehículo durante la marcha, podría distraer su atención del tráfico. Adicionalmente puede perder el control de su vehículo.

- ▶ Utilice estos equipos solo si el estado del tráfico lo permite.
- ▶ Si no puede garantizar esto, detenga el vehículo sin poner en peligro la seguridad vial y realice las entradas con el vehículo parado.

Cuando utilice el sistema multimedia, observe la legislación vigente en el país en el que se encuentre en ese momento.

### Sinopsis del sistema multimedia MBUX

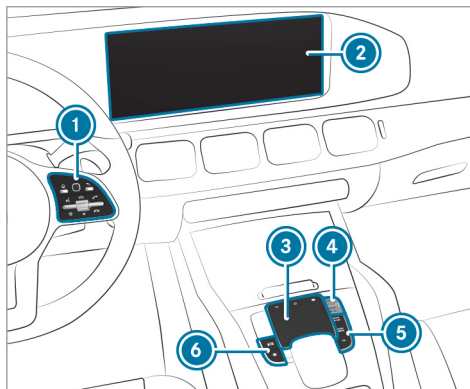

- 1 Touch Control y grupo de manejo del sistema multimedia MBUX
- 2 Visualizador de medios con funcionalidad táctil
- 3 Panel táctil
- 4 Regulador  
Giro: ajuste del volumen

Pulsación breve: conexión o desconexión del sonido

Pulsación larga: conexión o desconexión del sistema multimedia o del visualizador de medios

- 5 Teclas de navegación, radio/medios y teléfono
- 6 Teclas de funciones del vehículo/ajustes del sistema y favoritos/temas

Otras posibilidades de manejo:

- Realización de un diálogo con LINGUATRONIC.
- Manejo sin contacto de las funciones con el asistente interior MBUX.
- i Encontrará más información sobre el manejo y sobre las aplicaciones, los servicios posventa y otros servicios en las instrucciones de servicio digitales.

### Protección antirrobo

Este dispositivo está equipado con medidas técnicas de protección antirrobo. Su punto de servicio Mercedes-Benz le proporcionará información detallada sobre la protección antirrobo.

## Sinopsis de la pantalla de inicio



- ① En función de la indicación, apertura de las tres primeras aplicaciones o de la pantalla de inicio
- ② Acceso a perfiles
- ③ Acceso a la búsqueda global

- ④ SOS NOT READY (solo cuando el sistema de llamada de emergencia Mercedes-Benz no está disponible)
- ⑤ Mercedes me connect activo
- ⑥ Transmisión de la posición del vehículo activa

- ⑦ Intensidad de campo de la red de telefonía móvil, indicación de red, estado de la batería del teléfono móvil conectado, hora
- ⑧ Apertura del centro de notificaciones
- ⑨ Acceso a la aplicación a través del símbolo
- ⑩ Aplicación e información actual

- 11 Accesos rápidos, por ejemplo, introducción de la dirección de casa
  - 12 Puntos de índice y sector de visualización seleccionado
  - 13 Apertura del menú de climatización
  - 14 Apertura de **PROPUESTAS**, **ÁREAS TEMÁTICAS** y **FAVORITOS**
- i Si 5 Mercedes me connect está activo, el vehículo está vinculado a Mercedes me connect. Con ello, se transfieren datos del vehículo al back-end. Qué datos se transmiten depende de qué servicios se hayan activado. Encontrará información más detallada en las indicaciones sobre la protección de datos y en las condiciones de uso de Mercedes me connect. La función depende de cada país.
- Si 6 la transmisión de la posición del vehículo está activa, se han activado servicios de Mercedes me connect en este vehículo que acceden a la posición geográfica del vehículo. Los casos en los que se transfiere la posición geográfica dependen de los respectivos servicios. Encontrará información más detallada en las indicacio-

nes sobre la protección de datos y en las condiciones de uso de Mercedes me connect. La función depende de cada país.

## Manejo del sistema multimedia MBUX

### En el Touch Control

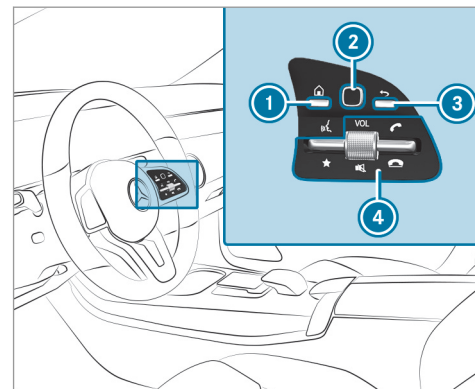



- 1 Acceso a la pantalla de inicio
- 2 Touch Control
- 3 Pulsación corta: retorno a la última indicación
- 4 Pulsación breve del interruptor basculante hacia abajo: visualización de favoritos

★ Pulsación prolongada del interruptor basculante hacia abajo: adición de favoritos y temas

VOL: regulador de ajuste del volumen o desconexión del sonido  (pulsación)

 Pulsación hacia arriba del interruptor basculante: establecimiento o aceptación de una llamada

 Pulsación hacia abajo del interruptor basculante: rechazo o finalización de una llamada

La navegación por los menús se realiza en el Touch Control  con gestos táctiles con un dedo.

▶ **Selección de una opción de menú:** deslice el dedo y pulse.

▶ **Desplazamiento del mapa digital:** deslice el dedo en cualquier dirección.

### En la pantalla táctil

▶ Selección de opciones de menú, símbolos o caracteres mediante toques breves.

▶ **Navegación por menús:** deslice el dedo hacia arriba, hacia abajo, hacia la izquierda o hacia la derecha.





▶ **Introducción de caracteres mediante escritura manual:** escriba el carácter en la pantalla táctil con un dedo.

▶ **Ampliación o reducción de la escala del mapa:** junte o separe dos dedos.

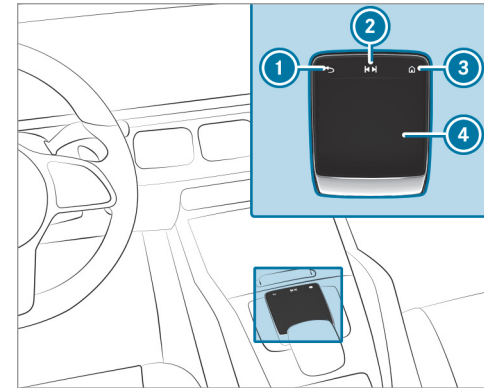
▶ **Apertura de un menú global:** toque la pantalla táctil y manténgase así hasta que aparezca el menú **OPCIONES**.

### En el panel táctil



-  1 Retorno a la última indicación
-  2 Apertura del menú de control de audio  
Deslizamiento hacia la izquierda o derecha: selección de la emisora de radio/el título de música anterior o siguiente
-  3 Acceso a la pantalla de inicio
-  4 Panel táctil

- ▶ **Selección de una opción de menú:** deslice el dedo y pulse.
- ▶ **Uso del reconocimiento de escritura:** escriba un carácter en el panel táctil.
- ▶ **Apertura o cierre del centro de notificaciones:** deslice dos dedos hacia abajo o hacia arriba.
- ▶ **Ampliación o reducción de la escala del mapa:** junte o separe dos dedos.

#### Apertura de aplicaciones mediante teclas

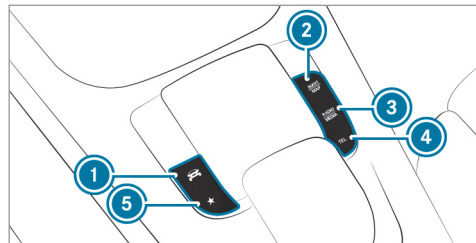

- ① Acceso a las funciones del vehículo
- ② Solicitud de la navegación
- ③ Apertura de la radio y los medios

- ④ Apertura del teléfono
- ⑤ Pulsación corta: apertura de favoritos  
Pulsación larga: adición de un favorito o tema

- ▶ Alternativamente pulse brevemente en la pantalla táctil.
- ▶ Acceda a la aplicación (→ página 277).

#### Funcionamiento del LINGUATRONIC

Con el LINGUATRONIC se pueden manejar diferentes aplicaciones del sistema multimedia MBUX por entrada de voz. El LINGUATRONIC estará operativo aproximadamente medio minuto después de haber conectado el encendido y estará disponible en el asiento del conductor y del acompañante.

Se pueden manejar las siguientes aplicaciones del sistema multimedia:

- Navegación
- Teléfono
- Reproductor multimedia
- Mensajes

- Funciones del vehículo

#### Inicio de LINGUATRONIC

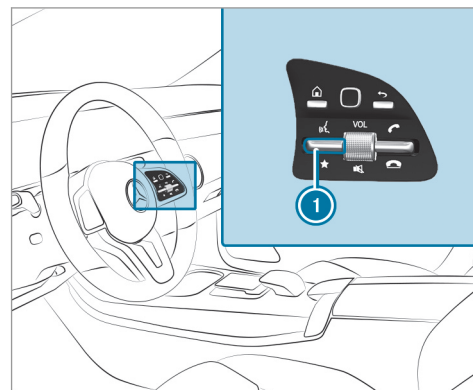

- ▶ Pulse hacia arriba el interruptor basculante .
- O bien:
- ▶ Diga "Hola, Mercedes".



## Sinopsis del asistente interior MBUX

**▲ ADVERTENCIA** Peligro de sufrir lesiones por los rayos láser de la cámara

Este producto utiliza un sistema láser de la clase 1. Si se abre o se daña la carcasa, los rayos láser podrían dañarle la retina.

- ▶ No abra la carcasa.
- ▶ Encargue siempre la realización de los trabajos de mantenimiento y reparación en un taller especializado.

Este producto cumple las disposiciones FDA 21 CFR 1040.10 y 1040.11 a excepción de las diferencias de conformidad con la Directiva de Láser n.º 50 de la FDA del 24 de junio de 2007.

La cámara se encuentra en la unidad de mando en el techo.

Si el vehículo está equipado con el asistente interior MBUX, las funciones seleccionadas del

sistema multimedia se pueden manejar sin contacto. El asistente interior puede distinguir las interacciones del conductor y del acompañante y detecta determinadas posiciones de la mano (posturas).

### Límites del sistema, avisos en el visualizador e indicaciones para la subsanación

La operatividad del sistema puede verse limitada o el sistema puede dejar de funcionar en las siguientes situaciones:

- La cámara de la unidad de mando en el techo puede calentarse durante el funcionamiento. Esto puede causar que la cámara se apague temporalmente, especialmente durante un uso prolongado y temperaturas exteriores altas.
- No toque ni cubra la cámara y espere hasta que se haya enfriado y vuelva a estar disponible.

- La cámara está cubierta, sucia, empañada o rayada.  
Antes de limpiar la lente de la cámara, espere a que esta se enfríe.  
Limpie la lente de la cámara con un paño de algodón seco o húmedo desde fuera. No utilice paños de microfibra. **No** retire la cubierta durante la limpieza.
- La detección puede verse mermada por ropa reflectante o de color inoportuno y por los accesorios.
- La ropa que se utilice (sombrero, tela, bufanda) puede limitar la zona de detección de la cámara.  
Mantenga el campo de visión de la cámara despejado.
- La cámara no funciona.  
Acuda a un punto de servicio Mercedes-Benz.

**El asistente interior MBUX admite las siguientes interacciones:**

Zona de interacción	Interacción	Descripción
Delante del visualizador de medios o encima del panel táctil	Aproximación al elemento de mando	El asistente interior detecta la aproximación de la mano a un elemento de mando. La representación en el visualizador de medios se adapta en función de la aplicación activa. Algunas funciones distinguen las interacciones del conductor y las del acompañante. No es necesaria ninguna posición específica de la mano.
Encima de la consola central	Gesto definido	Con un gesto determinado se selecciona un favorito.
Debajo del retrovisor interior	Movimiento breve hacia arriba y hacia abajo	Mediante movimientos verticales breves hacia arriba y hacia abajo por debajo del retrovisor interior se conecta y desconecta la luz de lectura del conductor o del acompañante.
Encima del asiento del acompañante	Extensión de la mano por encima del asiento del acompañante	Extendiendo la mano por encima del asiento del acompañante se conecta la luz de búsqueda. Al retirar la mano de esta zona, se desconecta la luz de búsqueda.

## Activación o desactivación de la linterna y la luz de lectura

### Requisitos

- **Para la luz de lectura:** la función está disponible en la oscuridad.
- El movimiento de la mano se ejecuta en la zona de interacción situada debajo del retrovisor interior.
- **Para la linterna:** la función está disponible en la oscuridad.
- El movimiento de la mano tiene lugar en la zona de interacción situada sobre el asiento del acompañante.
- El cinturón de seguridad del asiento del acompañante **no** debe estar enclavado en el cierre del cinturón.

### Conexión y desconexión de la luz de lectura



- ▶ Mueva brevemente la mano hacia arriba o hacia abajo por debajo del retrovisor interior. La luz de lectura se conecta o desconecta para el conductor o el acompañante.

### Conexión y desconexión de la luz de búsqueda



- ▶ **Conexión:** toque con la mano el asiento del acompañante. La luz de búsqueda se conecta para el conductor.
- ▶ **Desconexión:** retire la mano del asiento del acompañante. Se vuelve a desconectar la luz de búsqueda.

## Información sobre perfiles, temas, propuestas y favoritos

Tenga en cuenta la siguiente indicación para los asientos regulables eléctricamente.

**⚠ ADVERTENCIA** Peligro de aprisionamiento por ajuste del asiento del conductor al acceder a un perfil del conductor

La selección de un perfil de usuario puede provocar el ajuste del asiento del conductor a la posición memorizada para ese perfil de usuario. Como consecuencia, usted y otros ocupantes del vehículo podrían quedar aprisionados.

▶ Asegúrese de que no haya personas ni partes del cuerpo en la zona de desplazamiento del asiento mientras el sistema multimedia ajusta el asiento del conductor.

Si hay peligro de que una persona quede aprisionada, detenga de inmediato el proceso de ajuste:

▶ a) tocando el aviso de advertencia en el visualizador de medios

O bien:

▶ b) accionando una tecla de posición de la función de memoria o un interruptor de ajuste del asiento situado en la puerta del conductor  
El proceso de ajuste se interrumpe.

El asiento del conductor está equipado con una protección antienganche.

Si la puerta del conductor está abierta, al acceder a un perfil del conductor **no** se ajusta el asiento del conductor.

Los perfiles memorizan los ajustes del vehículo y los ajustes del sistema multimedia. Si utilizan el vehículo varios conductores, el conductor puede seleccionar su perfil sin tener que modificar los ajustes de perfil memorizados para otro conductor.

① En las Instrucciones de servicio digitales encontrará más información sobre los perfiles de Mercedes me connect.

Los ajustes del vehículo son, por ejemplo, asiento del conductor, ajustes del volante y del espejo retrovisor, climatización e iluminación de ambiente. Para los ajustes del sistema multimedia puede seleccionar, por ejemplo, la emisora de radio, los últimos destinos, temas, propuestas y favoritos.

Para situaciones de marcha recurrentes como, por ejemplo, largas marchas por autopista, puede guardar sus ajustes preferidos en un tema del vehículo. En un tema puede memorizar, por ejemplo, la indicación del mapa digital, la emisora de radio preferida y el programa de conducción favorito.

El vehículo puede familiarizarse con los hábitos de uso del conductor. De este modo, puede sugerir los destinos en el sistema de navegación, las fuentes multimedia, las emisoras de radio o los contactos más probables. Los requisitos para esto son la selección de un perfil, su consentimiento para la recopilación de datos y suficientes datos recopilados.

Los favoritos son un acceso rápido a las aplicaciones utilizadas con frecuencia. Puede seleccionar



nar favoritos de las categorías o agregar directamente un favorito a una aplicación.

## Configuración de perfiles, temas y propuestas

Sistema multimedia:

    Perfiles

### Creación de un nuevo perfil

- ▶ Seleccione  **Crear un perfil.**
- ▶ Seleccione un avatar.
- ▶ Introduzca el nombre y confirme con .
- ▶ Seleccione **Continuar** .
- ▶ Seleccione **Ajustes actuales.**
- ▶ Seleccione **Memorizar.**
- ▶ Active el Bluetooth® y seleccione **Conectar un teléfono** para vincular un teléfono móvil con el perfil de usuario.
- ▶ Seleccione **Finalizar.**







### Selección de opciones de perfil

- ▶ Seleccione  para un perfil.
- Están disponibles las siguientes funciones:
- Edición, reposición o borrado de perfil
  - Reposición de temas o favoritos
  - Configuración de propuestas

### Configuración de propuestas

- ▶ Seleccione  para un perfil.
- ▶ Seleccione **Ajustes de las propuestas.**
- ▶ Active o desactive **Permitir propuestas de destinos Permitir las propuestas musicales y Permitir las propuestas de contactos.**
- ▶ **Desactivación de función de aprendizaje durante un día:** active **Desac. aprendiz. 24h.** Para el perfil activo no se practican nuevas acciones durante 24 horas ni se registran datos. Las propuestas se siguen mostrando. Ejemplo: cuando se activa la opción y se ha calculado una ruta hacia el nuevo destino, la función de aprendizaje no tendrá en cuenta dicho destino.

### Creación de un nuevo tema

- ▶ Seleccione .
- ▶ Seleccione **ÁREAS TEMÁTICAS.**
- ▶ Seleccione  **Crear área temática.** Se muestran los ajustes que se guarden en el tema.
- ▶ Seleccione **Continuar** .
- ▶ Seleccione **Audio y Navigation** y guarde los ajustes de navegación activos en el tema.
- ▶ Seleccione **Continuar** .
- ▶ Seleccione una pantalla de entrada.
- ▶ Seleccione **Continuar** .
- ▶ Seleccione una imagen.
- ▶ Introduzca el nombre en el campo de búsqueda y confírmelo con .
- ▶ Seleccione **Memorizar.**

## Ajustes del sistema

### Sinopsis del menú Ajustes del sistema

En el menú Ajustes del sistema puede realizar ajustes a los siguientes menús y elementos de mando:

- Visualizador
  - Estilos
  - Iluminación de los instrumentos
  - Brillo del visualizador
  - Iluminación del área que lo rodea
  - Diseño día/noche
- Elementos de mando
  - Idioma del teclado y reconocimiento de escritura
  - Sensibilidad del panel táctil
  - Sensibilidad del Touch Control
- LINGUATRONIC
- Sonoridad
  - Entretenimiento
  - Navegación y avisos de tráfico

- Teléfono
- Amplificación de voz hacia la parte trasera
- Conectividad
  - WLAN, Bluetooth®, NFC
- MBUX Remote Control
  - Autorización y desautorización de dispositivos
- Hora y fecha
- Idioma
- Unidades de distancia
- Actualizaciones de software
- Importación/exportación de datos
- Protección por código PIN
- Reposición del sistema

### Información sobre las actualizaciones importantes del sistema

Para la seguridad de los datos de su sistema multimedia, pueden ser necesarias actualizaciones importantes del sistema. Instálelas, ya que,

de lo contrario, la seguridad de su sistema multimedia ya no podría garantizarse.

Una actualización del sistema consta de tres pasos:

- descarga o copia de los datos necesarios para la instalación
- instalación de la actualización descargada del sistema
- activación de la actualización descargada del sistema mediante el reinicio del mismo

**i** Cuando la actualización automática del software está activa, las actualizaciones del sistema se descargan automáticamente.

Si hay una actualización del sistema disponible, el sistema multimedia muestra la indicación correspondiente.

Tiene las siguientes posibilidades de selección:

- **Aceptar e instalar**  
La actualización del sistema se descarga en segundo plano.
- **Información**

Se muestra información sobre la actualización pendiente del sistema.

- **Más tarde**

La actualización del sistema puede descargarse manualmente en un momento posterior .

### Actualización general de sistema

La actualización general de sistema accede a los ajustes del sistema o del vehículo y solo es posible con el vehículo parado y el encendido desconectado.

Una vez que haya concluido la descarga de una actualización general de sistema y la actualización del sistema descargada esté lista para instalarse, se le informará de ello, por ejemplo, después de un cambio de encendido.

- ① Estacione el vehículo en un lugar adecuado, sin poner en peligro la seguridad vial, antes de comenzar la instalación.

Requisitos para la instalación:

- El encendido está desconectado.
- Se han leído y aceptado las indicaciones y advertencias.

- El freno de estacionamiento eléctrico está accionado.

Si se cumplen todos los requisitos, la actualización descargada del sistema se instala. Durante la instalación de la actualización descargada del sistema no puede manejarse el sistema multimedia, y las funciones del vehículo están limitadas.

Si se producen errores durante la instalación, se intenta automáticamente restablecer la versión anterior. Si no se puede restablecer la versión anterior, aparece un símbolo en el visualizador de medios. Acuda a un taller especializado para solucionar el problema.

### Configuración del punto de acceso Wi-Fi

#### Requisitos

- **Para la conexión WLAN del sistema multimedia a puntos de acceso externos:** no debe haber ningún módulo de comunicación montado.

- El dispositivo que se pretende conectar es compatible al menos con uno de los tipos de conexión descritos.

Sistema multimedia:

→  → **Ajustes** → **Sistema**  
→ **WLAN y Bluetooth**

#### Conexión/desconexión de WLAN

- ▶ Seleccione **WLAN**.

#### Conexión del sistema multimedia a un punto de acceso externo mediante WLAN

El tipo de establecimiento de la conexión debe estar seleccionado en el sistema multimedia y en el dispositivo que desea conectar.

- ① El proceso de conexión puede variar en función del dispositivo. Siga las indicaciones que se muestren en los visualizadores. En las Instrucciones de servicio del fabricante figura más información al respecto.

- ▶ Seleccione **Ajustes de Internet**.
- ▶ Seleccione **Conectar a través WLAN**.
- ▶ Seleccione **Añadir un punto de acceso**.

### Conexión mediante clave de seguridad

- ▶ Seleccione las opciones  de la red WLAN que desee.
- ▶ Seleccione **Conectar mediante clave de seguridad**.
- ▶ Visualice la clave de seguridad en el aparato que desea conectar (vea las Instrucciones de servicio del fabricante).
- ▶ Introduzca la clave de seguridad en el sistema multimedia.
- ▶ Confirme la entrada con **OK**.

### Conexión mediante PIN WPS

- ▶ Seleccione las opciones  de la red WLAN que desee.
- ▶ Seleccione **Conectar mediante la introducción de PIN WPS**.  
El sistema multimedia genera un número de identificación personal (PIN) de ocho dígitos.
- ▶ Introduzca este PIN en el dispositivo que desea conectar.
- ▶ Confirme la entrada.

### Conexión mediante la pulsación de una tecla

- ▶ Seleccione las opciones  de la red WLAN que desee.
- ▶ Seleccione **Conectar mediante PBC WPS**.
- ▶ Seleccione la opción "Conexión mediante WPS-PBC" en el dispositivo que desea conectar (vea las Instrucciones de servicio del fabricante).
- ▶ Pulse la tecla WPS en el dispositivo que desea conectar.
- ▶ Seleccione la opción **Continuar** en el sistema multimedia.

### Activación de la conexión automática

- ▶ Seleccione **Conectar a través WLAN**.
- ▶ Seleccione las opciones  de la red WLAN que desee.
- ▶ Active la opción **Conexión permanente a Internet**.

### Conexión con una red WLAN conocida

- ▶ Seleccione **Conectar a través WLAN**.

- ▶ Seleccione una red WLAN.  
La conexión se establece nuevamente.

### Configuración del sistema multimedia como punto de acceso Wi-Fi para dispositivos externos

El tipo de establecimiento de la conexión depende del dispositivo que desea conectar. La función debe ser compatible con el sistema multimedia y con el dispositivo que desea conectar. El tipo de establecimiento de la conexión debe estar seleccionado en el sistema multimedia y en el dispositivo que desea conectar.

- ▶ Seleccione **Punto de acceso del vehículo**.
- ▶ Seleccione **Conectar dispositivo con punto acceso vehículo**.

### Conexión mediante la generación de un PIN WPS

- ▶ Seleccione **Conectar mediante generación de un PIN WPS**.
- ▶ Introduzca y confirme el PIN que se muestra en el visualizador de medios en el dispositivo que desea conectar.



### Conexión mediante la introducción de un PIN WPS

- ▶ Seleccione [Conectar mediante la introducción de PIN WPS](#).
- ▶ Introduzca en el sistema multimedia el PIN que se muestre en el visualizador del dispositivo externo.

### Conexión mediante la pulsación de una tecla

- ▶ Seleccione [Conectar mediante PBC WPS](#).
- ▶ Pulse la tecla del dispositivo que desea conectar (vea las Instrucciones de servicio del fabricante).
- ▶ Seleccione [Continuar](#).

### Conexión mediante clave de seguridad

- ▶ Seleccione [Conectar dispositivo con punto acceso vehículo](#).  
Se muestra una clave de seguridad.
- ▶ Seleccione el vehículo en el dispositivo que desea conectar. Se muestra con el nombre de red [DIRECT-MBUX XXXXX](#).

- ▶ Introduzca la clave de seguridad que se muestra en el visualizador de medios en el dispositivo que desea conectar.
- ▶ Confirme la entrada.

### Conexión mediante NFC

- ▶ Seleccione [Conectar a través de NFC](#).
- ▶ Active NFC en el dispositivo móvil (vea las Instrucciones de servicio del fabricante).
- ▶ Sujete el dispositivo que va a conectar en la interfaz NFC del vehículo.
- ▶ Seleccione [Finalizar](#).  
El dispositivo móvil está conectado ahora mediante NFC con el punto de acceso del sistema multimedia.

### Generación de una nueva clave de seguridad

- ▶ Seleccione [Punto de acceso del vehículo](#).
- ▶ Seleccione [Generar clave de seguridad](#).  
A partir de ahora, la conexión se establecerá con una nueva clave de seguridad generada.

### ▶ Memorización de la clave de seguridad:

seleccione [Memorizar](#).

Si se memoriza una nueva clave de seguridad, se interrumpen todas las conexiones WLAN existentes. Si se vuelven a establecer las conexiones WLAN, se debe introducir la nueva clave de seguridad.

## Navegación

### Indicaciones del sistema de navegación

#### Guiado al destino con realidad aumentada

**⚠ ADVERTENCIA** Peligro de lesiones y accidentes por distracción, representación incorrecta o interpretación errónea de la indicación

La imagen de la cámara en la visualización de realidad aumentada no es apropiada como guía para la conducción.

- ▶ Preste atención siempre a la situación real del tráfico.

- ▶ Evite mirar la imagen de la cámara de forma prolongada.

**⚠ ADVERTENCIA** Peligro de lesiones y accidentes por un posicionamiento impreciso de la información adicional

La información adicional de la visualización de realidad aumentada no sustituye a la observación de la situación real de marcha.

- ▶ Durante cualquier maniobra, mantenga la situación real de marcha permanentemente en su campo visual.

- ▶ **Visualización:** pulse brevemente la pantalla táctil.  
Se oculta automáticamente el menú.

## Conexión del sistema de navegación

Sistema multimedia:

→  ▶▶ **Navigation**

- ▶ Alternativa: pulse la tecla .  
El mapa muestra la posición actual del vehículo. Se muestra el menú Navegación.  
Si hay un guiado al destino activo, se oculta el menú Navegación.

## Sinopsis de la navegación

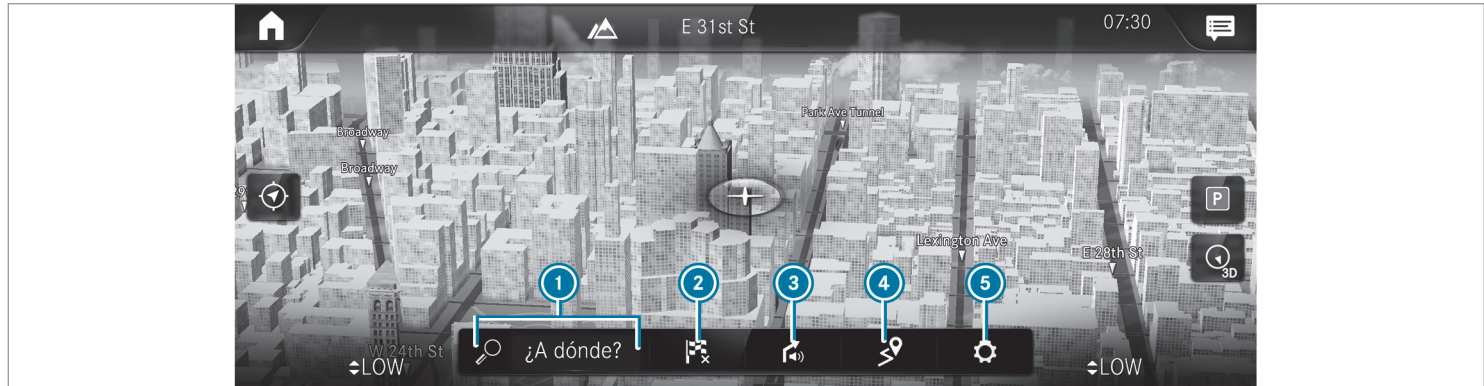

Mapa digital con menú Navegación (ejemplo)

- ① Introducción de un destino especial o una dirección u otras opciones de introducción de destino
- ② Interrupción del guiado al destino activo
- ③ Repetición y conexión o desconexión de los mensajes hablados del sistema de navegación

- ④ Menú **EN CAMINO** con **Vista general de la ruta**, **Rutas alternativas** y **Notificar un evento de tráfico (Car-to-X)**  
Menú **TRÁFICO** con **Mensajes de tráfico**, **Mensajes de zonas** e **Información sobre el abono a Live Traffic**  
Visualización de **Lista de calles de la ruta**

Menú **POSICIÓN** con **Memorizar posición** y **Brújula**

- ⑤ Accesos rápidos a **Tráfico**, **Aparcamiento**, **Información de autopista** y, mediante **Avanzados**, opciones de **Vista**, **Mensajes**, **Ruta**

## Introducción de un punto de destino

Sistema multimedia:

🏠 Navegación 🔍 ¿A dónde?



- |  |   |   |
|--|---|---|
| ① Estado federal o provincia en que se encuentra el vehículo | ④ Borrado de una entrada                | ⑨ Ajuste del idioma de escritura                    |
| ② Introducción de un destino especial o una dirección        | ⑤ <b>OK</b> Confirmación de una entrada | ⑩ Cambio a cifras, caracteres especiales y símbolos |
| ③ Lista de opciones adicionales de introducción de destinos  | ⑥ Cambio al reconocimiento de escritura | ⑪ Cambio a mayúsculas o minúsculas                  |
|  | ⑦ Introducción de un espacio            |   |
|  | ⑧ Cambio a la entrada de voz            |   |

- ▶ Introduzca el punto de destino en ②. La introducción se puede efectuar en el orden que desee.

Puede, por ejemplo, introducir los siguientes datos:

- Ciudad, calle, número de inmueble
- Calle, ciudad
- Código postal
- Nombre o categoría de destino especial, por ejemplo, [Aparcamiento](#)
- Nombre del contacto

- ▶ Seleccione un resultado de búsqueda de la lista ③.
- ▶ Calcule la ruta (→ página 293).

**i** En las instrucciones de servicio digitales encontrará más información sobre la introducción del punto de destino, por ejemplo, las direcciones de tres palabras.

### Modificación del país

- ▶ Seleccione el identificador del estado federal o la provincia ①.

- ▶ Seleccione el estado federal o la provincia en ①.
- ▶ Introduzca el identificador de país.
- ▶ Seleccione el país en la lista ③.
- ▶ Seleccione el estado federal o la provincia de la lista ③.

### Utilización de la búsqueda online

La introducción de destinos utiliza servicios cartográficos online. Si la búsqueda a bordo no encuentra ningún destino que se ajuste o si modifica el país, tiene la búsqueda online a disposición.

Puede introducir una dirección, un destino especial o una dirección de tres palabras como punto de destino.

- ▶ Seleccione el identificador de país ①.
- ▶ Seleccione el proveedor del servicio online en la lista de países.

O bien:

- ▶ Si la búsqueda a bordo no devuelve ningún resultado de búsqueda, introduzca el destino en la línea de introducción ②.

- ▶ Seleccione el punto de destino de la lista. Se muestra la vista detallada de la ruta.

### Cálculo de la ruta y uso de los ajustes para el guiado al destino



#### Requisitos

- El punto de destino se ha introducido.
- Se muestra la dirección de destino.

Sistema multimedia:

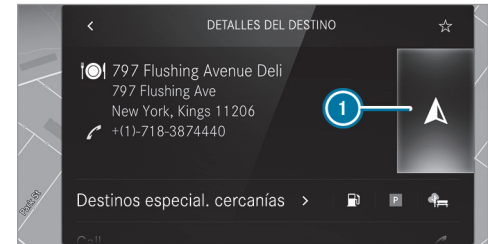
  [Navegación](#)



- ①  Aún no existe ninguna ruta.
-  Ya existe una ruta.

- ▶ Seleccione .  
Se calcula la ruta al punto de destino. Se inicia el guiado al destino.



O bien:

- ▶ Seleccione .
- ▶ Seleccione **Establecer destino interm.**  
La dirección de destino se establece como siguiente punto de destino intermedio.

O bien:

- ▶ Seleccione **Inic. nuevo guiado destino.**  
La dirección de destino se establece como nuevo punto de destino. El punto de destino anterior y los puntos de destino intermedios se borran. Se inicia el guiado al nuevo punto de destino.

### Selección de los ajustes de ruta

- ▶ Seleccione .
- ▶ Seleccione **Avanzados.**
- ▶ Seleccione **Ruta.**
- ▶ Seleccione el tipo de ruta.
- ▶ Tenga en cuenta la información del tráfico con **Guiado dinámico destino** .

- ▶ Seleccione las opciones de ruta con **Opciones de evitación.**
- ▶ Active la opción **Proponer una alternativa.**  
Se calculan rutas alternativas para cada ruta.
- ▶ Active la opción **Activar ruta casa-trabajo.**  
Si se cumplen los requisitos, el sistema multimedia reconoce automáticamente que el vehículo se encuentra en una ruta casa-trabajo. Se inicia el guiado al destino sin indicaciones fónicas.

### Activación del guiado al destino con realidad aumentada

- ▶ Durante el guiado al destino, toque el símbolo de la cámara en el visualizador de medios.  
Antes de una maniobra de giro, la imagen de la cámara aparece en lugar del mapa de navegación y muestra información adicional.
- ▶ **Vuelta al mapa de navegación:** vuelva a tocar el símbolo de la cámara.

### Visualización de información adicional en la imagen de la cámara

- ▶ Seleccione .

- ▶ Seleccione **Avanzados.**
- ▶ Seleccione **Realidad aumentada.**
- ▶ Active las opciones **Nombres de las calles** y **Números de inmueble.**  
Los nombres de las calles y los números de puerta se muestran en la imagen de la cámara durante el guiado al destino.

### Uso de las funciones del mapa

Sistema multimedia:

   **Navegación**

### Ajuste de la escala del mapa

- ▶ **Ampliación:** dos toques rápidos y seguidos con un dedo en el visualizador de medios.
- ▶ **Reducción:** toque el visualizador de medios con dos dedos.

### Desplazamiento del mapa

- ▶ Mueva un dedo por la pantalla táctil en cualquier dirección.
- ▶ **Reposición del mapa a la posición actual del vehículo:** toque .

### Selección de la orientación del mapa

- ▶ Toque repetidamente el símbolo de la brújula  en el mapa. Las vistas se suceden en el siguiente orden: **3D**, **2D en sentido de marcha** y **2D con orientación norte**.

### Conexión y desconexión de la información de autopista

- ▶ Seleccione .
- ▶ Active o desactive la opción **Información de autopista**.

### Uso de servicios posventa y otros servicios

#### Requisitos

- Se ha establecido una conexión a Internet.
- Mercedes me connect está disponible.
- Dispone de una cuenta de usuario en el portal Mercedes me.
- El vehículo está vinculado a la cuenta de usuario y usted ha aceptado las condiciones de uso del servicio.

Encontrará más información en: <https://www.mercedes.me>.

- El servicio está disponible.
- El servicio se activó en un punto de servicio Mercedes-Benz.

Sistema multimedia:

  ▶▶ **Navegación**

### Visualización de la situación del tráfico con Live Traffic Information

- ▶ Seleccione .
- ▶ Conecte **Tráfico**.
- ▶ Seleccione **Avanzados**.
- ▶ Seleccione **Vista**.
- ▶ Seleccione **Elementos cartográficos**.
- ▶ Conecte **Eventos de tráfico**, **Tráfico de flujo libre** y **Retrasos**. Cuando se haya recibido información sobre el tráfico, se mostrarán los eventos de tráfico, por ejemplo, obras, carreteras cortadas, avisos de zona (por ejemplo, niebla) y avisos de advertencia.

Se muestra el retraso del tráfico en la ruta actual. Se tienen en cuenta los retrasos del tráfico de más de un minuto.

### Visualización de alertas de peligro con Car-to-X-Communication

Si hay alertas de peligro disponibles, estas se pueden mostrar como símbolos en el mapa. La visualización depende de los ajustes de las opciones **Tráfico** y **Eventos de tráfico**.

- ▶ Ajuste las opciones. Si se desconecta **Tráfico** y se conecta **Eventos de tráfico**, se muestran los símbolos en la ruta prevista.

### Visualización de información meteorológica y otros contenidos del mapa

- ▶ Seleccione .
- ▶ Seleccione **Avanzados**.
- ▶ Seleccione **Vista**.
- ▶ Seleccione **Elementos cartográficos**.
- ▶ Desplácese hacia arriba y visualice el apartado **MATERIAL CART. EN LÍNEA**.

- ▶ Active un servicio, por ejemplo, **Tiempo**. En el mapa del sistema de navegación se muestra información meteorológica actual, por ejemplo, temperatura o nubosidad.

## Teléfono

### Telefonía

#### Indicaciones sobre la telefonía

**⚠ ADVERTENCIA** Peligro de distracción por manejar los equipos de comunicación integrados durante la marcha

Si maneja equipos de comunicación integrados en el vehículo durante la marcha, podría distraer su atención del tráfico. Adicionalmente puede perder el control de su vehículo.

- ▶ Utilice estos equipos solo si el estado del tráfico lo permite.
- ▶ Si no puede garantizar esto, detenga el vehículo sin poner en peligro la seguri-

dad vial y realice las entradas con el vehículo parado.

**⚠ ADVERTENCIA** Peligro de accidente por manejar los equipos de comunicación móviles durante la marcha

Los equipos de comunicación móviles distraen al conductor de la situación del tráfico. Además, el conductor puede perder el control del vehículo.

- ▶ El conductor solo debe manejar estos equipos con el vehículo parado.
- ▶ Los ocupantes del vehículo solo deben utilizar estos equipos en la zona prevista para ello, por ejemplo, en la parte trasera.

Cuando utilice equipos móviles de comunicación en el vehículo, observe la legislación vigente en el país en el que se encuentre en ese momento.

**⚠ ADVERTENCIA** Peligro de sufrir lesiones por objetos colocados de forma inadecuada

Si coloca los objetos de forma inadecuada en el habitáculo del vehículo, podrían desplazarse por el habitáculo e impactar con los ocupantes del vehículo. Además, los portavasos, los compartimentos abiertos y los soportes para teléfonos móviles no siempre pueden sujetar los objetos que albergan en caso de accidente.

Existe peligro de sufrir lesiones, en especial al frenar el vehículo o al cambiar bruscamente la dirección de marcha.

- ▶ Coloque los objetos siempre de tal manera que no se puedan desplazar en estas situaciones o situaciones similares.
- ▶ Asegúrese siempre de que los objetos no sobresalgan de los compartimentos, las redes para equipaje o las redes portaobjetos.



- ▶ Cierre los compartimentos antes de emprender la marcha.
- ▶ Coloque y asegure siempre en el maletero/espacio de carga los objetos pesados, duros, puntiagudos, de cantos afilados, frágiles o demasiado grandes.

Tenga en cuenta otras indicaciones para guardar correctamente equipos móviles de comunicación:

- Carga del vehículo (→ página 113)

#### **Conexión de Bluetooth® :**

La vista de menús y las funciones disponibles en el menú del teléfono dependen en parte del perfil Bluetooth® del teléfono móvil vinculado. Solo están disponibles todas las prestaciones si el teléfono móvil es compatible con los dos perfiles Bluetooth® siguientes:

- PBAP (Phone Book Access Profile)
  - Los contactos del teléfono móvil se muestran de forma automática en el sistema multimedia.
- MAP (Message Access Profile)

- Las funciones de mensajes del teléfono móvil se pueden usar en el sistema multimedia.

La funcionalidad del Bluetooth® Audio se puede utilizar independientemente de ello con cualquier dispositivo móvil.

Para obtener información sobre la funcionalidad del dispositivo móvil que desea vincular, vea las Instrucciones de servicio del fabricante.

#### **Conexión de red:**

En los siguientes casos se pueden producir interrupciones de la comunicación durante la marcha:

- si cambia a una estación emisora/receptora en la que no hay ningún canal de voz libre
- si la tarjeta SIM utilizada no es compatible con la red operativa
- si un teléfono móvil con Twincard está registrado simultáneamente en la red con la segunda tarjeta SIM

Para ofrecer una mejor calidad de voz, el sistema multimedia admite conversaciones en HD

Voice®. Para ello, los teléfonos móviles y los operadores de telefonía móvil de los interlocutores deben admitir la función HD Voice®.

La calidad de voz puede variar en función de la calidad de la conexión.

Obtendrá más información en un punto de servicio Mercedes-Benz o en la <https://www.mercedes-benz.com/connect>.

### Sinopsis del menú del teléfono

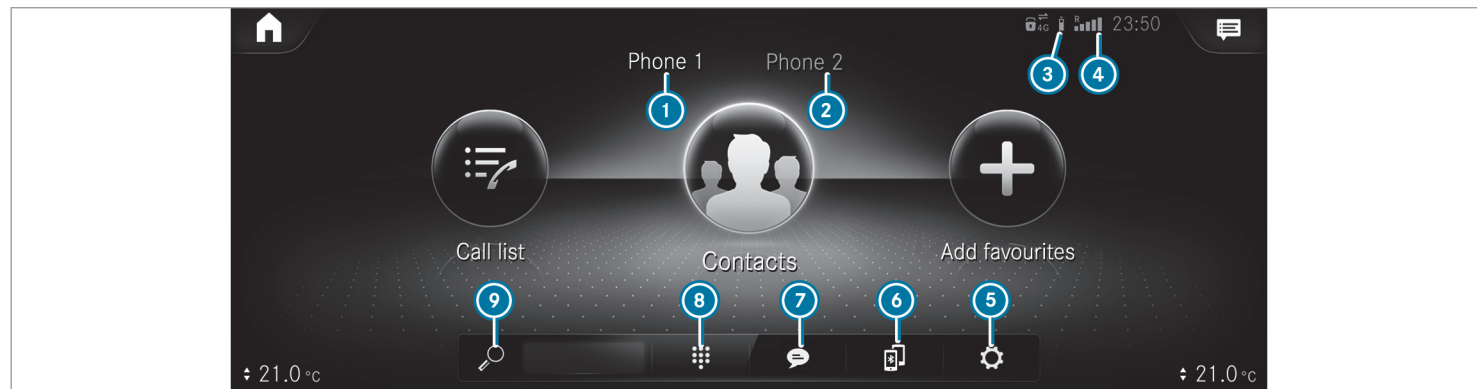

- 1 Nombre del dispositivo Bluetooth® del teléfono móvil conectado actualmente/del teléfono móvil
- 2 Nombre del dispositivo Bluetooth® del teléfono móvil conectado actualmente/del teléfono móvil (modo dos teléfonos)
- 3 Estado de la batería del teléfono móvil conectado

- 4 Intensidad de campo de la red de telefonía móvil
- 5 Opciones
- 6 Administrador de dispositivos
- 7 Mensajes
- 8 Teclado numérico
- 9 Búsqueda de contactos

### Sinopsis de los modos de servicio del teléfono

En función del equipamiento están disponibles los siguientes modos de servicio del teléfono:

- Un teléfono móvil está conectado con el sistema multimedia por Bluetooth®.

- Se conectan dos teléfonos móviles al sistema multimedia mediante Bluetooth® (modo dos teléfonos).
  - Con el teléfono móvil en primer plano puede utilizar todas las funciones del sistema multimedia.
  - Con el teléfono móvil en segundo plano puede aceptar llamadas entrantes y recibir mensajes.  
Puede cambiar el teléfono móvil del primer y segundo plano.

### Conexión del teléfono móvil

#### Requisitos

- El Bluetooth® está conectado en el teléfono móvil (vea las Instrucciones de servicio del fabricante).
- El Bluetooth® está conectado en el sistema multimedia.

Sistema multimedia:



### Búsqueda de un teléfono móvil

- ▶ Seleccione .
- ▶ Seleccione [Conectar nuevo disposit.](#)



### Conexión del teléfono móvil

La autorización se efectúa mediante Secure Simple Pairing.

- ▶ Seleccione un teléfono móvil.  
En el sistema multimedia y en el teléfono móvil se muestra un código.
- ▶ Si ambos códigos coinciden, confirme el código en el teléfono móvil.

### Funciones del menú Telefonía

En el menú Telefonía encontrará, entre otras, las siguientes funciones:

- Realización de llamadas, por ejemplo:
  -  Aceptación de una llamada
  -  [Finalizar llamada](#)
  -  [Activar una conferencia](#)

- Aceptación o rechazo de una llamada en espera
- Administración de los contactos, por ejemplo:
  - Descarga de los contactos del teléfono móvil
  - Modificación del formato de nombre de los contactos
  - Memorización de un contacto como favorito
- Recepción y envío de mensajes, por ejemplo:
  - Función de lectura en voz alta
  - Dictado de un nuevo mensaje

### Mercedes me y Apps

#### Mercedes me connect

#### Información sobre Mercedes me connect

Mercedes me connect consta de una gran cantidad de servicios.

Mediante el sistema multimedia y la unidad de mando en el techo puede utilizar, por ejemplo, los siguientes servicios:

- Gestión de accidentes y de averías (tecla me o la indicación mostrada en el sistema multimedia en función de la situación)
- Sistema de llamada de emergencia Mercedes-Benz (llamada de emergencia automática y tecla SOS)

La gestión de accidentes y de averías de Mercedes me connect y la central de llamadas de emergencia de Mercedes-Benz están a su disposición las 24 horas del día.

La tecla me y la tecla SOS se encuentran en la unidad de mando en el techo del vehículo (→ página 301).

También puede llamar al servicio de atención al cliente Mercedes-Benz mediante el sistema multimedia (→ página 302).

Tenga en cuenta que Mercedes me connect es un servicio posventa de Mercedes-Benz. En caso de emergencia, póngase en contacto primero con los números de emergencia nacionales conocidos. En casos de emergencia también

puede utilizar el sistema de llamada de emergencia Mercedes-Benz (→ página 308).

Tenga en cuenta las condiciones de uso de Mercedes me connect y otros servicios. Puede acceder a ellas en el Portal Mercedes me, en la <https://me.secure.mercedes-benz.com>.

Encontrará más información sobre los servicios Mercedes me connect en el Portal Mercedes me, en la <https://me.secure.mercedes-benz.com>.

### **Información sobre la gestión de accidentes y de averías Mercedes me connect**

La gestión de accidentes y de averías puede incluir, entre otras, las siguientes funciones:

- Complemento al sistema de llamada de emergencia Mercedes-Benz (→ página 308)

En caso necesario, la persona de contacto de la central de llamadas de emergencia de Mercedes-Benz redireccionará la llamada a la gestión de accidentes y de averías Mercedes me connect. No obstante, la redirección de la llamada no está disponible en todos los países.

- Asistencia en carretera por un técnico cualificado en el sitio y/o remolcado del vehículo al punto de servicio Mercedes-Benz más próximo

Estos servicios pueden tener costes adicionales.

- Complemento a la guía de emergencia después de la detección automática de averías y accidentes (→ página 302)

En caso de avería o accidente, se envían datos ampliados del vehículo que permiten una asistencia óptima del servicio de atención al cliente Mercedes-Benz y de los talleres autorizados o asistentes en carretera encargados.

- Complemento al servicio Telediagnóstico de Mercedes me connect

Con la función Telediagnóstico, el proveedor del servicio registra determinados avisos de desgaste y avería si estos se pueden interpretar inequívocamente y están disponibles por la supervisión de componentes susceptibles de diagnóstico.

Si su vehículo detecta una avería o una avería inminente, el sistema multimedia puede solicitarle que se ponga en contacto con el servicio de atención al cliente de Mercedes-Benz para obtener más ayuda. Esta solicitud del sistema multimedia aparece únicamente con el vehículo parado.

- i** Estos servicios están sujetos a restricciones técnicas como la cobertura y la calidad de la radiotelefonía móvil, y la interpretabilidad de los datos transmitidos en los sistemas de procesamiento. Por eso, en determinadas circunstancias la indicación puede aparecer con retraso en el sistema multimedia o ni siquiera aparecer.

Encontrará más información sobre los servicios de Mercedes me connect en el Portal Mercedes me: <https://me.secure.mercedes-benz.com>.

#### Datos transmitidos con los servicios de llamada Mercedes me connect

Los datos transmitidos durante una llamada Mercedes me connect dependen:

- del motivo de activación de la llamada

- del servicio posventa seleccionado en el sistema de diálogo
- de los servicios de Mercedes me connect activados

Puede consultar qué datos se transmiten con los servicios en la información sobre la protección de datos de Mercedes me connect y en las condiciones de uso de Mercedes me connect en vigor. Podrá encontrarlas en su cuenta de usuario Mercedes me.

#### Llamadas Mercedes me

##### Realización de llamadas mediante la unidad de mando en el techo

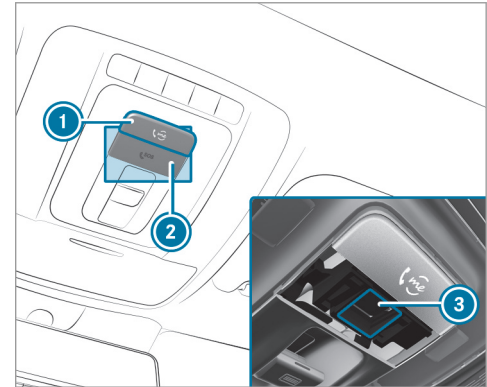

- 1 Tecla me para la llamada de servicio o de información
- 2 Cubierta de la tecla SOS
- 3 Tecla SOS (sistema de llamada de emergencia)

### Realización de una llamada Mercedes me

- ▶ Pulse la tecla me ①.

### Realización de una llamada de emergencia

- ▶ Pulse brevemente la cubierta de la tecla SOS ② para abrirla.
- ▶ Mantenga pulsada la tecla SOS ③ durante un segundo como mínimo.

Aunque haya una llamada Mercedes me activa, puede efectuar una llamada de emergencia. Esta tiene preferencia con relación a todas las demás llamadas activas.

### Información sobre la llamada a Mercedes me mediante la tecla me

Se ha realizado una llamada mediante la tecla me al servicio de atención al cliente Mercedes-Benz mediante la unidad de mando en el techo o el sistema multimedia (→ página 301).

Puede acceder al servicio posventa deseado mediante el sistema de diálogo:

- Gestión de accidentes y de averías

- Servicio de atención al cliente Mercedes-Benz para obtener información general sobre el vehículo

Recibirá información sobre, entre otros, los siguientes temas:

- Activación de Mercedes me connect
- Manejo del vehículo
- Punto de servicio Mercedes-Benz más cercano
- Otros productos y servicios de Mercedes-Benz

Durante la conexión al servicio de atención al cliente Mercedes-Benz se transfieren datos (→ página 304).

### Llamada al servicio de atención al cliente Mercedes-Benz mediante el sistema multimedia

#### Requisitos

- Hay disponible un acceso a una red GSM.
- Se dispone de cobertura de la red GSM del contratista en la región correspondiente.

- Para poder transferir automáticamente los datos del vehículo debe estar conectado el encendido.

Sistema multimedia:



- ▶ Llame a **Mercedes me connect**. Con su confirmación, el sistema multimedia envía los datos necesarios del vehículo. La transmisión de datos se muestra en el visualizador de medios.

Después puede seleccionar un servicio posventa y será conectado con una persona de contacto del servicio de atención al cliente Mercedes-Benz.

### Llamada al servicio de atención al cliente Mercedes-Benz después de la detección automática de averías y accidentes

#### Requisitos

- El vehículo ha detectado una situación de accidente o avería.
- El vehículo está detenido.

- La luz intermitente de advertencia está conectada.
- ❗ Esta función no está disponible en todos los países.

En circunstancias limitadas el vehículo puede detectar situaciones de accidente o avería.

En caso de que se detecten accidentes o averías, la guía de emergencia muestra indicaciones de seguridad en el visualizador del sistema multimedia.

Después de salir de la indicación de la guía de emergencia del sistema multimedia, se le preguntará si quiere recibir asistencia del servicio de atención al cliente Mercedes-Benz.

▶ Seleccione **Llamar**.

- Los datos del vehículo se transmiten automáticamente (→ página 300).
- El servicio de atención al cliente Mercedes-Benz contesta a su llamada y organiza la asistencia en carretera en caso de avería o accidente.

Estos servicios pueden tener costes adicionales.

- ❗ Dependiendo de la gravedad del accidente, puede establecerse una llamada de emergencia automática. Esta tiene preferencia con relación a todas las demás llamadas activas.
- ❗ Adicionalmente, si el servicio "Telediagnóstico" de Mercedes me connect está activo, en caso de avería puede aparecer una consulta similar más tarde. Si ya está en contacto con el servicio de atención al cliente Mercedes-Benz o si ya ha recibido ayuda, esta consulta puede ignorarse o rechazarse.
- ❗ Si responde a la consulta de si desea recibir asistencia del servicio de atención al cliente Mercedes-Benz con **Más tarde**, el aviso se oculta y aparece de nuevo con posterioridad. La consulta activada por el servicio "Telediagnóstico" de Mercedes me connect puede confirmarse o rechazarse. Una vez rechazada ya no vuelve a mostrarse.

#### **Concertación de una fecha de servicio mediante una llamada Mercedes me**

Si ha activado el servicio de gestión del mantenimiento del vehículo, los datos del vehículo rele-

vantes se transmiten automáticamente al servicio de atención al cliente Mercedes-Benz. De este modo, recibirá recomendaciones individuales sobre el mantenimiento de su vehículo.

Independientemente de que haya aceptado la gestión del mantenimiento del vehículo, el sistema multimedia le recuerda tras un periodo de tiempo determinado el vencimiento de un mantenimiento. Se muestra una indicación solicitando su confirmación para concertar una cita.

▶ **Concertación de la fecha de servicio:** seleccione **Llamar**.

Los datos del vehículo se transmiten tras su autorización y el servicio de atención al cliente Mercedes-Benz registra la fecha deseada para realizar los trabajos de mantenimiento. La información se transmite al concesionario que ha seleccionado.

Este se pondrá en contacto con usted para confirmar la cita y, en caso necesario, concertar los detalles necesarios.

- ❗ Si selecciona **Más tarde** después de que se muestre el aviso de mantenimiento, el aviso se oculta y aparece de nuevo en un momento posterior.

### Datos transmitidos durante una llamada Mercedes me

Si realiza una llamada de servicio a través de Mercedes me, se transmitirán datos. Esto permite ofrecerle un asesoramiento eficaz y un servicio fluido.

Para la transmisión de los datos deben cumplirse los siguientes requisitos:

- El encendido está conectado.
- El operador de telefonía móvil admite la tecnología de transmisión de datos que se necesita.
- Está garantizada una calidad suficiente de la conexión de radiotelefonía móvil.

La transmisión múltiple depende de los siguientes factores:

- Motivo de la llamada
- Tecnología de transmisión de radiotelefonía móvil existente

- Servicios de Mercedes me connect activados
- Servicio elegido en el sistema de diálogo

### Transmisión de datos en caso de servicios de Mercedes me connect no activados

Si no hay ningún servicio de Mercedes me connect activado, se transmiten los siguientes datos:

- Número de identificación del vehículo
- Hora de la llamada
- Motivo de la llamada
- Identificador de país del vehículo
- Idioma ajustado del sistema multimedia
- Número de teléfono de la plataforma de comunicación montada en el vehículo

Si se ha activado una llamada a través del recordatorio de mantenimiento para concertar una fecha de servicio, se transmiten adicionalmente los siguientes datos:

- Kilometraje actual y datos de mantenimiento

Si se ha activado una llamada a través del sistema multimedia después de la detección automática de averías y accidentes, se transmiten adicionalmente los siguientes datos:

- Kilometraje actual y datos de mantenimiento
- Ubicación del vehículo en ese momento

Si se ha seleccionado la gestión de accidentes y de averías a través del sistema de mando fónico, el servicio de atención al cliente Mercedes-Benz puede solicitar más tarde los siguientes datos adicionales del vehículo:

- Ubicación del vehículo en ese momento

### Transmisión de datos en caso de servicios de Mercedes me connect activados

Encontrará una sinopsis de los datos transmitidos en las correspondientes condiciones de uso de los servicios de Mercedes me connect. Puede acceder a ellas en el Portal Mercedes me, en la <https://me.secure.mercedes-benz.com>.

### Procesamiento de datos

Al finalizar la llamada, los datos transmitidos en el marco de esta se borran de los sistemas que los transmiten siempre que no se estén utili-



zando para otros servicios de Mercedes me connect activados.

Los datos referidos al caso se procesan y guardan en el servicio de atención al cliente Mercedes-Benz y, si lo requiere la tramitación del caso, se reenvían a los concesionarios oficiales encargados por el servicio de atención al cliente Mercedes-Benz. Tenga en cuenta la información sobre la protección de datos incluida en la página de Internet de Mercedes me, en la <https://www.mercedes.me>, o en el anuncio grabado que se oye justo después de establecer la llamada al servicio de atención al cliente Mercedes-Benz.

- ❗ El anuncio grabado no está disponible en todos los países.

### Sinopsis del menú Mercedes me y Apps

Si ha iniciado sesión en el portal Mercedes me con una cuenta de usuario, tendrá a disposición prestaciones y ofertas de Mercedes-Benz.

Para obtener más información al respecto, diríjase a un punto de servicio de Mercedes-Benz o visite el portal Mercedes me: <https://me.secure.mercedes-benz.com>.

- ❗ Asegúrese de que las aplicaciones Mercedes me estén siempre actualizadas.

Puede acceder al menú mediante [Mercedes me & Apps](#) en el sistema multimedia.

En el menú [Mercedes me & Apps](#), pueden estar disponibles las siguientes opciones:

- Vinculación del vehículo con la cuenta de usuario [Mercedes me](#)
- Desactivación del vínculo entre la cuenta de usuario [Mercedes me](#) y el vehículo
- Solicitud de los servicios de Mercedes me
- Apertura de aplicaciones como, por ejemplo, In-Car Office o el navegador web en función de la disponibilidad

### Sinopsis del navegador web

El navegador web se inicia mediante el menú [Mercedes me & Apps](#).

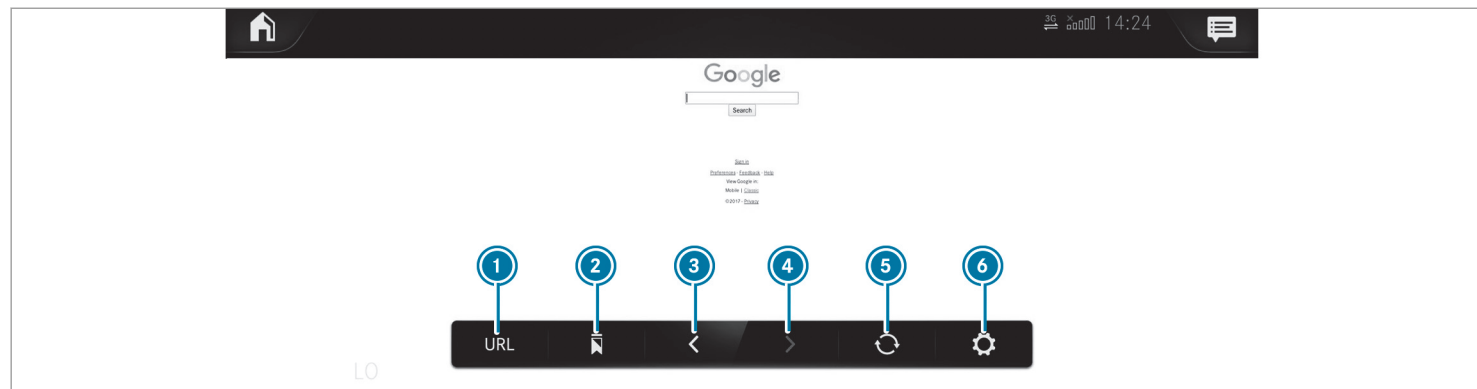

- 1 Introducción de URL
  - 2 Marcadores
  - 3 Retroceso de página web
  - 4 Avance de página web
  - 5 Actualización/interrupción
  - 6 Opciones
- i Durante la marcha no se muestran páginas web.

### Sinopsis de Smartphone Integration

Con Smartphone Integration puede usar determinadas funciones de su teléfono móvil a través del visualizador del sistema multimedia.

Solo puede estar conectado un único teléfono móvil con el sistema multimedia a través de Smartphone Integration. Durante el uso de Smartphone Integration, también en el modo dos teléfonos, puede conectarse solo un telé-

fono móvil más con el sistema multimedia a través de Bluetooth®.

La funcionalidad plena de Smartphone Integration solo está disponible si existe una conexión a Internet. Para utilizar Smartphone Integration debe descargarse la correspondiente aplicación en el teléfono móvil. El teléfono debe estar encendido y conectado con un cable adecuado al sistema multimedia mediante una conexión USB identificada con el símbolo .

Aplicaciones de Smartphone Integration:

- Mercedes-Benz Link (ejecución de la función mediante la caja de control Mercedes-Benz Link)
- Apple CarPlay®
- Android Auto

Puede iniciar Smartphone Integration mediante el menú [Mercedes me & Apps](#).

Puede finalizar Smartphone Integration desconectando el cable de conexión entre el teléfono móvil y el sistema multimedia.

 Mercedes-Benz recomienda desconectar la conexión mediante el cable de conexión solo con el vehículo parado.

### Sinopsis de los datos del vehículo transmitidos

Al utilizar Smartphone Integration, se transmiten los datos definidos del vehículo al teléfono móvil. Esto facilita un uso óptimo de servicios seleccionados del teléfono móvil. No se accede activamente a los datos del vehículo.

Se transmite la siguiente información del sistema:

- Versión de software del sistema multimedia
- ID del sistema (anonimizado)

La transmisión de estos datos sirve para adaptar la representación de los contenidos a la situación de marcha.

Se transmiten los siguientes datos sobre la posición:

- Coordenadas
- Velocidad
- Rumbo
- Dirección de aceleración

El teléfono móvil utiliza estos datos para mejorar la precisión de la navegación (por ejemplo, para continuar en un túnel).

## Sistema de llamada de emergencia Mercedes-Benz

### Información sobre el sistema de llamada de emergencia Mercedes-Benz

Su vehículo está equipado con el sistema de llamada de emergencia Mercedes-Benz ("eCall"). La función eCall puede salvar vidas en caso de accidente, pero no sustituye en ningún caso a la ayuda que ofrece una llamada al número de emergencia 911.

El sistema eCall de Mercedes-Benz solo funciona en zonas donde los operadores de telefonía móvil ofrezcan servicio. Si la cobertura de red del operador de telefonía móvil es insuficiente, podría ser imposible efectuar una llamada de emergencia.

eCall forma parte del equipamiento de serie de su vehículo Mercedes-Benz. Para garantizar su funcionamiento previsto, el sistema transmite los datos que se describen a continuación en el apartado "Transmisión de datos del sistema de llamada de emergencia Mercedes-Benz" (→ página 310).

Para desactivar eCall, el cliente debe acudir a un departamento de servicio Mercedes-Benz autorizado para que desactiven el módulo de comunicación del vehículo.

**La desactivación de este módulo impide la activación de todos los servicios de Mercedes me connect. Después de desactivar eCall dejan de estar disponibles la llamada de emergencia automática y la llamada de emergencia manual.**

El encendido debe estar conectado para la llamada de emergencia automática.

- ① eCall viene activado de fábrica.
- ① Un concesionario oficial Mercedes-Benz puede desactivar eCall. Tenga en cuenta que al transferir el vehículo a otro propietario con eCall desactivado, este sistema permanece desactivado a menos que el nuevo propietario acuda a un concesionario oficial Mercedes-Benz para reactivarlo.

### **Sinopsis del sistema de llamada de emergencia Mercedes-Benz**

eCall puede ayudar a reducir el intervalo de tiempo transcurrido entre el momento del accidente y la llegada del equipo de salvamento al lugar del accidente. Además, ayuda en la determinación de la posición de un accidente producido en un lugar difícilmente accesible. Incluso si un vehículo está equipado con eCall, esto no significa que el sistema esté conectado. Por ello, eCall no sustituye la llamada al número de emergencia 911 en caso de accidente.

Puede realizar la llamada de emergencia automática (→ página 308) o manualmente (→ página 309). Establezca la llamada de emergencia solamente en el caso de que usted u otras personas precisen medidas de salvamento. Establezca la llamada de emergencia solamente en el caso de que usted u otras personas precisen medidas de salvamento. No la establezca, por ejemplo, en caso de avería o una situación similar.

### **Indicación mostrada en el visualizador:**

**SOS NOT READY:** el encendido no está conectado o eCall no está disponible.

Durante una llamada de emergencia activa, en el visualizador se muestra .

Puede consultar la disponibilidad regional de eCall en <https://www.mercedes-benz-mobile.com/extra/ecall/>.

- ① Si se produce una avería en el sistema de llamada de emergencia Mercedes-Benz (por ejemplo, una anomalía en el altavoz, micrófono, airbag, tecla SOS), aparece el aviso correspondiente en el visualizador multifunción del cuadro de instrumentos.

### **Activación de una llamada de emergencia Mercedes-Benz automática**

#### **Requisitos**

- El encendido está conectado.
- La batería de arranque tiene carga suficiente.

El sistema de llamada de emergencia Mercedes-Benz activa automáticamente una llamada de emergencia en los siguientes casos:

- tras la activación por un accidente de sistemas de retención como airbag o pretensores de cinturón
- tras una parada de emergencia efectuada automáticamente por el asistente activo de parada de emergencia

La llamada de emergencia se ha activado:

- Se establece una comunicación hablada con la central de llamadas de emergencia Mercedes-Benz.
- Se transmite un mensaje con los datos del accidente a la central de llamadas de emergencia Mercedes-Benz.

La central de llamadas de emergencia de Mercedes-Benz puede transmitir los datos relativos a la posición del vehículo a una central de llamadas de emergencia.

La tecla SOS de la unidad de mando en el techo parpadea de forma continua hasta que la llamada de emergencia finaliza.

La llamada de emergencia automática no se puede finalizar inmediatamente.

En caso de no poder efectuar la transmisión automática a la central de llamadas de emergencia, se muestra un aviso correspondiente en el visualizador de medios.

- ▶ Marque el número de emergencia local con su teléfono móvil.

Si una llamada de emergencia se ha activado:

- Si el estado del tráfico lo permite, permanezca en el vehículo hasta que se establezca la comunicación hablada con el operador de servicios telemáticos de la central de llamadas de emergencia.
- En función del registro del accidente, el operador de servicios telemáticos podrá decidir si es necesaria la intervención del equipo de salvamento y/o la policía en el lugar del accidente.
- Si no hay contestación por parte de ningún ocupante del vehículo, se envía inmediatamente una ambulancia hacia el vehículo.

### Activación de una llamada de emergencia Mercedes-Benz manual

- ▶ **Mediante la tecla SOS de la unidad de mando en el techo:** mantenga pulsada la tecla SOS durante un segundo como mínimo (→ página 301).
- ▶ **Mediante el mando fónico:** utilice los comandos de voz del LINGUATRONIC.

La llamada de emergencia se ha activado:

- Se establece una comunicación hablada con la central de llamadas de emergencia de Mercedes-Benz.
- Se transmite un mensaje con los datos del accidente a la central de llamadas de emergencia de Mercedes-Benz.

La central de llamadas de emergencia de Mercedes-Benz puede transmitir dichos datos a una central de llamadas de emergencia.

- Si el estado del tráfico lo permite, permanezca en el vehículo hasta que se establezca la comunicación hablada con el operador de

servicios telemáticos de la central de llamadas de emergencia.

- En función del registro del accidente, el operador de servicios telemáticos podrá decidir si es necesaria la intervención del equipo de salvamento y/o la policía en el lugar del accidente.

En caso de no poder efectuar la transmisión automática a la central de llamadas de emergencia, se muestra un aviso correspondiente en el visualizador de medios.

- ▶ Marque el número de emergencia local con su teléfono móvil.

#### **Finalización de una llamada de emergencia Mercedes-Benz manual realizada por equivocación**

- ▶ **En el volante multifunción:** seleccione . Mantenga pulsada la tecla unos segundos.

#### **Transmisión de datos del sistema de llamada de emergencia Mercedes-Benz**

Durante la llamada de emergencia automática o manual, se transmiten, entre otros, los siguientes datos:

- Datos de localización GPS del vehículo
- Datos de localización GPS de la ruta (unos 300 pies (100 m) antes del lugar del siniestro)
- Sentido de la marcha
- Número de identificación del vehículo
- Tipo de propulsión del vehículo
- Número detectado de personas en el vehículo
- Mercedes me connect disponible o no
- Llamada de emergencia automática o manual
- Momento en el que se ha producido el accidente
- Ajuste del idioma en el sistema multimedia

Los datos transmitidos son información del vehículo. Si tiene preguntas sobre el registro, uso y transmisión de los datos del sistema eCall,

diríjase al Customer Assistance Center de MBUSA en el 800-FOR-MERC.

Para Canadá diríjase al Customer Assistance Centre de MBC en el número de teléfono 1-800-387-0100.









Las consultas de cliente sobre información pertinente deben plantearse mediante los mismos canales.





Para aclarar las circunstancias del accidente, hasta una hora después de haberse activado la llamada de emergencia se pueden tomar las siguientes medidas:

- Se puede solicitar la posición actual del vehículo.
- Se puede establecer una comunicación hablada con los ocupantes del vehículo.

## Radio y medios

## Sinopsis de los símbolos y funciones del menú Medios

Símbolo	Denominación	Funcionamiento
	Play	Selección para iniciar o continuar la reproducción.
	Pausa	Selección para pausar la reproducción.
	Repetición de título	Selección para repetir el título actual o la lista de reproducción activa. <ul style="list-style-type: none"> <li>• Una pulsación: la lista de reproducción activa se repite.</li> <li>• Dos pulsaciones: el título actual se repite.</li> <li>• Tres pulsaciones: la función se desactiva.</li> </ul>
	Reproducción aleatoria	Selección para reproducir los títulos en orden aleatorio.
	Avance/retroceso	Selección para saltar al título siguiente o al anterior.
	Opciones	Selección para visualizar opciones adicionales.
	Categorías	Selección para visualizar las categorías disponibles (por ejemplo, listas de reproducción, álbumes, intérpretes, etc.) o buscar en ellas.
	Búsqueda	Selección para buscar en el menú activo. Se pueden buscar, por ejemplo, artistas, géneros o estados de ánimo.

Símbolo	Denominación	Funcionamiento
	Ajustes	Selección para aplicar la configuración.
	Menú principal	Selección para volver a la pantalla de inicio.
	Notificaciones	Selección para abrir las notificaciones.
	Representación de pantalla completa	Selección para cambiar al modo de pantalla completa.

En el menú Medios tiene a disposición las siguientes funciones y ajustes:

- Conexión de soportes de datos externos al sistema multimedia (por ejemplo, mediante USB o Bluetooth®)
- Reproducción de archivos de audio o vídeo

### Autorización de un equipo de audio Bluetooth® para la reproducción de medios

#### Requisitos

- El Bluetooth® debe estar conectado en el sistema multimedia y en el equipo de audio.

- El equipo de audio es compatible con los perfiles de audio Bluetooth® A2DP y AVRCP.
- El equipo de audio es "visible" para otros equipos.

Sistema multimedia:

  **▶▶ Medios ▶▶ Bluetooth ▶▶** 

Con el Bluetooth® Audio, puede reproducir los archivos de música de un soporte de datos externo, por ejemplo, su smartphone, mediante el sistema multimedia MBUX.

- ▶ Autorice el soporte de datos externo en el sistema multimedia MBUX para reproducir

archivos de audio a través del sistema multimedia.

#### Autorización de un nuevo equipo de audio Bluetooth®

- ▶ Seleccione **Conectar nuevo disposit.**
- ▶ Seleccione un equipo de audio. Se inicia la autorización. En el sistema multimedia y en el teléfono móvil se muestra un código.
- ▶ Si los códigos son idénticos, confírmelos en el equipo de audio.





- ▶ Seleccione **Solo como dispositivo Bluetooth Audio**.





El equipo de audio Bluetooth® se conecta con el sistema multimedia.

#### **Conexión de un equipo de audio Bluetooth® ya autorizado**

- ▶ Seleccione un equipo de audio Bluetooth® de la lista.  
Se establece la conexión.



#### **Sinopsis de los símbolos y funciones del menú Radio**

Símbolo	Denominación	Función
	Menú principal	Selección para volver a la pantalla de inicio.
	Notificaciones	Selección para abrir las notificaciones.
	Avance/retroceso	Selección para saltar a la emisora siguiente o anterior.

Símbolo	Denominación	Función
	Ajustes	<p>Selección para ver más opciones. Se pueden realizar, por ejemplo, ajustes a las siguientes funciones adicionales:</p> <ul style="list-style-type: none"><li>• Mensajes hablados del sistema de navegación y avisos de tráfico</li><li>• Función de frecuencia fija</li><li>• Texto adicional de la radio</li><li>• Avisos de alerta</li></ul> <p>Las posibilidades de ajuste dependen de cada país.</p>
HD	HD Radio®	<p>Selección para conectar o desconectar la función HD Radio®.</p> <p>La función no está disponible en todos los países.</p>
	Función de enmudecimiento	Selección para desactivar el sonido.
	Memorización de emisoras	Selección para guardar una emisora en la memoria de emisoras.
	Lista de emisoras	Selección para ver la lista de emisoras.
	Búsqueda	Selección para buscar en el menú activo. Se pueden buscar, por ejemplo, artistas, géneros o estados de ánimo.

### Funciones adicionales de la radio Tuneln

-  Durante el uso de la radio Tuneln puede transferirse un gran volumen de datos.

Símbolo	Denominación	Función
	Ajustes	En el menú Radio Tuneln tiene a disposición los siguientes ajustes adicionales: <ul style="list-style-type: none"> <li>• Selección de la transmisión</li> <li>• Inicio o cierre de sesión de la cuenta Tuneln</li> </ul>
	Favoritos	Selección durante la reproducción para guardar la emisora actual como favorito.
	Play/pausa	Selección para iniciar, detener o continuar la reproducción.
	Exploración	Selección para elegir una categoría y, a continuación, una estación de radio.

### Funciones adicionales de la radio por satélite



La radio por satélite Sirius XM® ofrece más de 175 canales de radio en calidad digital, entre otros, música sin publicidad, deporte, noticias y entretenimiento. La radio por satélite Sirius XM®

utiliza una flota de satélites de alto rendimiento con la que emite en todo el territorio de EE. UU. y en Canadá. La programación satélite está disponible mediante el pago de una cuota mensual. Obtendrá información sobre esto en el Service

Center de Sirius XM® y en la <https://www.siriusxm.com> (EE. UU.) o <https://www.siriusxm.ca> (Canadá).

 Sirius, XM and all related marks and logos are trademarks of Sirius XM Radio Inc. and

its subsidiaries. All other marks, channel names and logos are the property of their respective owners. All rights reserved.

Símbolo	Denominación	Función
	Ajustes	<p>En el menú Radio por satélite tiene a disposición los siguientes ajustes adicionales:</p> <ul style="list-style-type: none"> <li>• Activación del seguro para niños para bloquear los canales con contenido para adultos</li> <li>• Ajuste de la programación de alarma para los avisos musicales y deportivos</li> <li>• Creación de listas de TuneMix para escuchar música sin interrupciones</li> </ul>
	Control de la reproducción	<p>Selección para mostrar la barra de tiempo. Toque cualquier punto de la barra de tiempo para avanzar o retroceder. Vaya al final de la barra de tiempo para volver al modo en directo.</p>

Símbolo	Denominación	Función
	Play	Selección para iniciar o continuar la reproducción.
	Pausa	Selección para pausar la reproducción.

En función de la banda de frecuencia seleccionada, tiene diferentes funciones a disposición. Seleccione la banda de frecuencia que desee en la barra superior del menú de radio.

### Apertura de la radio Tuneln

#### Requisitos

- El servicio de radio Tuneln está activado en el portal Mercedes me.
- El volumen de datos está disponible. Dependiendo del país, se debe adquirir sujeto a costes.
- Se ha establecido una conexión rápida a Internet para conseguir una transmisión sin problemas.

- ⓘ El volumen de datos se puede recargar en el portal Mercedes me **directamente de un operador de telefonía móvil** sujeto a costes.
- ⓘ Las funciones y servicios dependen del país. Para obtener más información, póngase en contacto con un punto de servicio Mercedes-Benz.

Sistema multimedia:



- ▶ Seleccione **Radio Tuneln**. Se muestra el menú Tuneln. Se escucha la última estación sintonizada.
- ⓘ La calidad de la conexión depende de la recepción de telefonía móvil local.

### Configuración de la radio por satélite

#### Requisitos

- Hay disponible un equipamiento para radio por satélite.
- Se efectuó el registro en un operador de radio por satélite.
- Si el sistema adquirido no incluye la habilitación, será necesario indicar los datos de una tarjeta de crédito para activar su cuenta.

Sistema multimedia:

→  ▶▶  Radio ▶▶ SiriusXM  
▶▶  Opciones

- ▶ Seleccione [Información sobre servicio](#). Aparece la pantalla de información del servicio oficial con el número de identificación de radio y el estado actual de la suscripción.
  - ▶ Establezca una conexión telefónica.
  - ▶ Siga las instrucciones proporcionadas por el empleado del servicio posventa. El proceso de activación puede durar hasta diez minutos.
- i** Si lo desea, también puede activar el servicio por satélite a través de Internet. Para ello visite la <https://www.siriusxm.com> (EE.UU.) o la <https://www.siriusxm.ca> (Canadá).

### Avisos musicales y deportivos

Sistema multimedia:

→  ▶▶ Radio ▶▶ SiriusXM ▶▶   
▶▶ Alertas

#### Ajuste de los avisos musicales y deportivos

Esta función le permite memorizar una programación de alarma para sus intérpretes, títulos o eventos deportivos favoritos. El aviso musical se puede crear durante la reproducción de un título y el aviso deportivo durante una retransmisión en directo. Puede definir el aviso deportivo adicionalmente mediante la opción de menú. En ese caso, el sistema busca de forma continua todos los canales.

- ▶ Establezca un aviso musical o deportivo para ser informado durante el programa en directo cuando se produzcan coincidencias.

#### Activación de la función de notificaciones musicales

- ▶ Active  [Alertas de música](#).

#### Creación de un aviso musical

- ▶ Seleccione [Añadir nueva alerta](#).

- ▶ En el cuadro de diálogo, seleccione [Artista](#) o [Título](#). El aviso queda ajustado para el intérprete o el título actual. Si se encuentra una coincidencia, se muestra una indicación que pregunta si desea cambiar al canal.

#### Activación de alertas deportivas

- ▶ Active  la opción [Activar alertas deportivas](#).

#### Creación de un aviso deportivo

- ▶ Seleccione [Añadir nueva alerta](#).
- ▶ Seleccione el nombre del equipo o la liga en el cuadro de diálogo.

#### Borrado de avisos musicales o deportivos individuales

- ▶ Seleccione [Adminstr. alertas música](#).

O bien:

- ▶ Seleccione [Admin. alertas deportivas](#).
- ▶ Seleccione un intérprete o un título.

O bien:

- ▶ Seleccione un equipo.

- ▶ Seleccione [Borrar registros seleccionados](#).  
Se borran todos los avisos marcados.

### **Borrado de todos los avisos musicales o deportivos**

- ▶ Seleccione [Administr. alertas música](#).

O bien:

- ▶ Seleccione [Admin. alertas deportivas](#).
- ▶ Seleccione [Borrar todos los registros](#).  
Se borran todos los avisos.

## **Ajustes del sonido**

### **Sinopsis de las funciones del menú de sonido**

Las posibilidades de ajuste y funciones disponibles dependen del sistema de sonido montado. Consulte qué sistema de sonido se ha montado en su vehículo en las instrucciones de servicio digitales.

#### **Sistema de sonido estándar y sistema de sonido avanzado**

Se pueden seleccionar las siguientes funciones:

- Ecuador

- Agudos, medios y graves
- Balance y fader
- Volumen
  - Adaptación automática

#### **Sistema de sonido surround Burmester® y sistema de sonido surround Burmester® High-End 3D**

Se pueden seleccionar las siguientes funciones:

- Ecuador
  - Agudos, medios y graves
- Balance y fader
- Enfoque de sonido
- Asiento VIP (solo sistema de sonido surround Burmester® High-End 3D)
- Perfiles de sonido
- Volumen
  - Adaptación automática

### Indicador de intervalos de mantenimiento ASSYST PLUS

#### Funcionamiento del indicador de intervalos de mantenimiento ASSYST PLUS

El indicador de intervalos de mantenimiento ASSYST PLUS le informa en el visualizador del cuadro de instrumentos sobre el tiempo o el recorrido que falta para la próxima fecha de servicio programada.

Puede ocultar la indicación de servicio pulsando la tecla de retroceso situada en el lado izquierdo del volante.

En función del uso del vehículo, el indicador de intervalos de mantenimiento ASSYST PLUS puede acortar el intervalo de servicio, por ejemplo, en los siguientes casos:

- si se realizan principalmente trayectos cortos
- si se usa frecuentemente el régimen de ralentí de forma prolongada
- si se efectúan frecuentes fases de arranque en frío

Mercedes-Benz le recomienda evitar tales condiciones de servicio.

Cualquier taller cualificado, por ejemplo, un punto de servicio oficial Mercedes-Benz, le ofrecerá información relativa al servicio posventa de su vehículo.

#### Indicación de la fecha de servicio

Ordenador de a bordo:

↩ Servicio ▶ ASSYST PLUS

Se muestra la siguiente fecha de servicio.

▶ **Salida de la indicación:** pulse la tecla de retroceso en el lado izquierdo del volante.

Tenga también en cuenta el siguiente tema complementario:

- Manejo del ordenador de a bordo (→ página 270).

#### Información sobre la realización de los trabajos de mantenimiento con regularidad

**!** **INDICACIÓN** Desgaste prematuro por el incumplimiento de una fecha de servicio

Los trabajos de mantenimiento no realizados a tiempo o incompletos pueden conllevar un desgaste excesivo y daños en el vehículo.

- ▶ Respetar los intervalos de servicio fijados.
- ▶ Llevar a cabo los trabajos de mantenimiento fijados en un taller especializado cualificado.

#### Medidas especiales del servicio de mantenimiento

El intervalo de servicio prescrito está adaptado al servicio normal del vehículo. En condiciones de servicio difíciles o en caso de un esfuerzo mayor del vehículo se deberán realizar los trabajos de mantenimiento con mayor frecuencia.

El indicador de intervalos de mantenimiento ASSYST PLUS solo es un medio técnico auxiliar.



La responsabilidad de determinar si se precisan trabajos de mantenimiento con más frecuencia a lo fijado debido a las condiciones de servicio o a los esfuerzos reales recae sobre el conductor del vehículo.

Ejemplos de condiciones de servicio difíciles:

- si se circula por áreas urbanas con muchas paradas intermedias
- si se realizan principalmente trayectos cortos
- si se circula por zonas montañosas o por carreteras en mal estado
- si se usa frecuentemente el régimen de ralentí de forma prolongada
- si existe gran cantidad de polvo y/o si se utiliza con frecuencia el modo de aire interior circulante

Si se dan estas condiciones de servicio o similares, encargue la sustitución, por ejemplo, del filtro del habitáculo, el filtro de aire del motor, el aceite del motor y el filtro de aceite con mayor frecuencia. En caso de un desgaste considerable, se deben comprobar los neumáticos con

mayor frecuencia. Encontrará más información en cualquier taller especializado.

### Tiempos de inactividad con la batería desembornada

**El indicador de intervalos de mantenimiento ASSYST PLUS solo calcula la fecha de servicio con la batería embornada.**

- ▶ Visualice en el visualizador del cuadro de instrumentos y anote la fecha de servicio antes de desembornar la batería (→ página 320).

### Compartimento del motor

#### Apertura y cierre del capó

- ⚠ **ADVERTENCIA** Peligro de accidente por llevar el capó desbloqueado durante la marcha

El capó se podría abrir y limitar la visibilidad.

- ▶ No desbloquee nunca el capó durante la marcha.

- ▶ Asegúrese siempre antes de iniciar la marcha de que el capó esté bloqueado.

- ⚠ **ADVERTENCIA** Peligro de accidente o de sufrir lesiones al abrir y cerrar el capó

El capó puede caer bruscamente a la posición final.

Para las personas que se encuentran en la zona de giro del capó existe peligro de sufrir lesiones.

- ▶ Abra y cierre el capó solo si no hay ninguna persona en la zona de giro.

- ⚠ **ADVERTENCIA** Peligro de sufrir quemaduras al abrir el capó

Si abre el capó con el motor sobrecalentado o con un incendio en el compartimento del motor, puede entrar en contacto con gases calientes u otras fugas de sustancias de servicio.

- ▶ Antes de abrir el capó, deje que el motor sobrecalentado se enfríe.

- ▶ En caso de incendio en el compartimento del motor, mantenga el capó cerrado y avise a los bomberos.

**⚠ ADVERTENCIA** Peligro de lesiones por piezas móviles

Los componentes en el compartimento del motor también pueden seguir en marcha con el encendido apagado o ponerse bruscamente en marcha.

Antes de realizar trabajos en el compartimento del motor, tenga en cuenta lo siguiente:

- ▶ Desconecte el encendido.
- ▶ Nunca toque en la zona de peligro componentes en movimiento por ejemplo la zona de giro del ventilador.
- ▶ Quítese las joyas y los relojes.
- ▶ Mantenga las prendas de vestir y el cabello alejados de las piezas móviles.

**⚠ ADVERTENCIA** Peligro de sufrir lesiones por contacto con los componentes sometidos a tensión

El sistema de encendido y el sistema de inyección de combustible funcionan con corriente de alta tensión. Puede recibir una descarga eléctrica.

- ▶ No toque nunca los componentes del sistema de encendido o del sistema de inyección de combustible con el encendido conectado.

**⚠ ADVERTENCIA** Peligro de sufrir quemaduras debido a componentes calientes en el compartimento del motor

Algunos componentes del compartimento del motor, por ejemplo, el motor, el radiador y las piezas del sistema de escape pueden estar muy calientes.

- ▶ Deje enfriar el motor y toque solo los componentes descritos a continuación.

**⚠ ADVERTENCIA** Peligro de sufrir lesiones al utilizar el limpiaparabrisas con el capó abierto

Si pone en marcha el limpiaparabrisas con el capó abierto, podría quedar aprisionado en el varillaje de limpiaparabrisas.

- ▶ Desconecte siempre el limpiaparabrisas y el encendido antes de abrir el capó.

## Apertura del capó

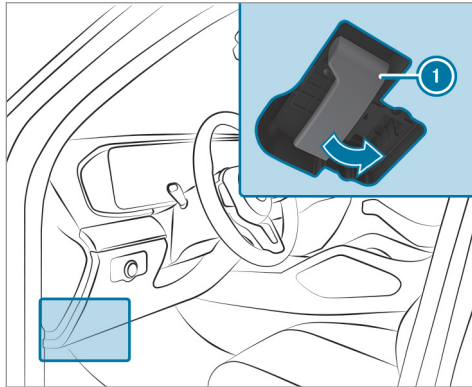

- ▶ Para desbloquear el capó, tire del asidero ①.

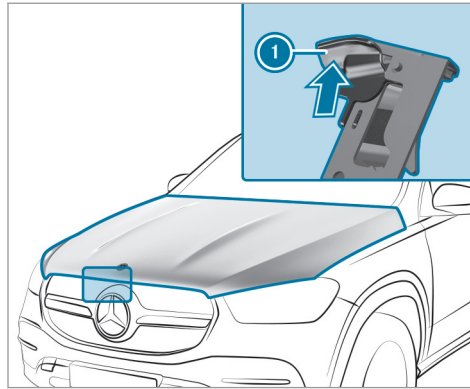

- ▶ Presione hacia arriba el asidero ① del seguro del capó y levante el capó aproximadamente 15 in (40 cm).

## Cierre del capó

### INDICACIÓN Daños en el capó

Si se cierra el capó presionándolo con la mano, existe peligro de abolladuras.

- ▶ No presione el capó con la mano para cerrarlo.

- ▶ Baje el capó y déjelo caer con algo de inercia desde una altura de aproximadamente 8 in (20 cm).
- ▶ Si el capó aún se puede levantar un poco, abra de nuevo el capó y déjelo caer con un poco más de inercia hasta que quede correctamente enclavado.

## Aceite del motor

### Comprobación del nivel de aceite del motor con el ordenador de a bordo

#### Requisitos

- El motor se ha calentado.
- El vehículo está estacionado sobre un terreno plano.
- El motor debe funcionar al número de revoluciones de ralentí.
- El capó está cerrado.

El nivel de aceite del motor se calcula durante la marcha. En un estilo de conducción normal, la determinación del nivel de aceite del motor puede ser de hasta 30 minutos; en el caso del estilo de conducción activo, puede ser más larga.

Ordenador de a bordo:

### ↳ Servicio ▶ Nivel aceite del motor

En el visualizador multifunción se muestra uno de los siguientes avisos:

- **Nivel aceite de motor Medición en curso:** todavía no se puede medir el nivel de aceite.
- ▶ Repita la solicitud cuando hayan transcurrido, como máximo, 30 minutos de trayecto.
- **Nivel de aceite del motor correcto** y la barra de indicación del nivel de aceite del visualizador multifunción es de color verde y se encuentra entre las marcas "mín." y "máx.": el nivel de aceite es correcto.
- **Nivel de aceite del motor Rellenar 1,1 qt** y la barra de indicación del nivel de aceite del visualizador multifunción es de color naranja

y se encuentra por debajo de la marca "mín.":

- ▶ Rellene 1,1 US qt (1 l) de aceite del motor.
  - **Reducir el nivel de aceite del motor** y la barra de indicación del nivel de aceite del visualizador multifunción es de color naranja y se encuentra por encima de la marca "máx.":
- ▶ Elimine el exceso de aceite del motor. Para ello, diríjase a un taller especializado.
  - **Para nivel aceite de motor: conectar encendido**
- ▶ Para comprobar el nivel de aceite del motor, conecte el encendido.
  - **Nivel aceite de motor El sistema no funciona:** el sensor de nivel de aceite está defectuoso o no se ha conectado.
- ▶ Diríjase a un taller especializado.
  - **Nivel aceite de motor Sist. no disponible temp.**
- ▶ Cierre el capó.

## Relleno de aceite del motor

**⚠ ADVERTENCIA** Peligro de sufrir quemaduras debido a componentes calientes en el compartimento del motor

Algunos componentes del compartimento del motor, por ejemplo, el motor, el radiador y las piezas del sistema de escape pueden estar muy calientes.

- ▶ Deje enfriar el motor y toque solo los componentes descritos a continuación.

**⚠ ADVERTENCIA** Peligro de incendio y de sufrir lesiones debido al aceite del motor

Si el aceite del motor entra en contacto con los componentes calientes del compartimento del motor, se puede inflamar.

- ▶ Asegúrese de que no llegue aceite del motor a la abertura de llenado.
- ▶ Antes de poner en marcha el vehículo, deje que se enfríe el motor y limpie detenidamente los componentes que se hayan ensuciado de aceite del motor.

**!** **INDICACIÓN** Avería del motor debido a un filtro de aceite incorrecto, aceite o aditivos incorrectos

- ▶ No utilice ningún aceite de motor ni ningún filtro de aceite con especificaciones diferentes a las necesarias e indicadas para los intervalos de servicio prescritos.
- ▶ Siga las indicaciones del indicador de intervalos de mantenimiento para el cambio de aceite y respete los intervalos de cambio prescritos.
- ▶ No emplee aditivos.

**!** **INDICACIÓN** Daños por aceite del motor añadido en exceso

Un nivel demasiado alto de aceite del motor puede dañar el motor o el catalizador.

- ▶ Encargue que retiren el aceite del motor añadido en exceso en un taller especializado.

- ① En función del estilo de conducción, el vehículo consume un máximo de 0,9 US qt (0,8 l) de aceite cada 600 millas (1000 km). Si el vehículo es nuevo o lo conduce a menudo a un número de revoluciones del motor elevado, el consumo de aceite puede ser superior.
- ① En función del motor, la tapa de cierre puede encontrarse en diferentes lugares del compartimento del motor.

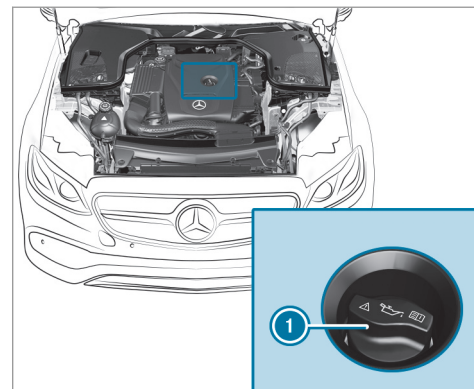

- ▶ Gire la tapa obturadora ① hacia la izquierda y retírela.
- ▶ Rellene el aceite del motor.
- ▶ Coloque la tapa obturadora ① y gírela hacia la derecha hasta que quede enclavada.
- ▶ Vuelva a comprobar el nivel de aceite (→ página 323).

### Comprobación del nivel del líquido refrigerante

**⚠ ADVERTENCIA** Peligro de sufrir quemaduras debido a componentes calientes en el compartimento del motor

Algunos componentes del compartimento del motor, porejemplo, el motor, el radiador y las piezas del sistema de escape pueden estar muy calientes.

- ▶ Deje enfriar el motor y toque solo los componentes descritos a continuación.

**⚠ ADVERTENCIA** Peligro de escaldadura a causa de líquido refrigerante caliente

Si abre la tapa de cierre, podría quemarse.

- ▶ Antes de que se abra la tapa de cierre, deje enfriar el motor.
- ▶ Al abrir utilice gafas y guantes protectores.
- ▶ Para dejar salir la presión, abra la tapa de cierre lentamente.

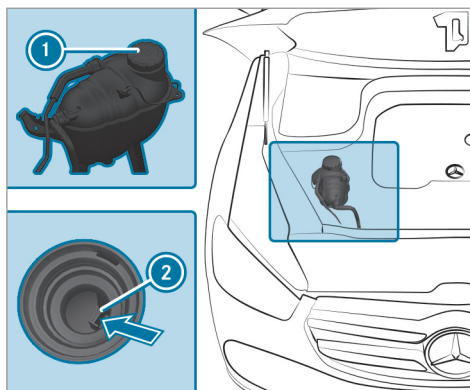

- ▶ Estacione el vehículo en una superficie plana.
- ▶ Compruebe la indicación de la temperatura del líquido refrigerante en el cuadro de instrumentos. La temperatura del líquido refrigerante debe estar dentro del cuarto inferior de la indicación de temperatura.

- ▶ Gire despacio la tapa de cierre ① hacia la izquierda y deje salir la sobrepresión.
- ▶ Siga girando la tapa de cierre ① hacia la izquierda y retírela.

El nivel del líquido refrigerante es correcto en los siguientes casos:

- Si, con el motor frío, el líquido refrigerante llega hasta la marca de referencia ②.
  - Si, con el motor caliente, el líquido refrigerante llega a 0,6 in (1,5 cm) por encima de la marca de referencia ②.
- ▶ En caso necesario, rellene con líquido refrigerante autorizado por Mercedes-Benz.
  - ⓘ Información adicional sobre el líquido refrigerante (→ página 404)

## Llenado del sistema lavalunas

**⚠ ADVERTENCIA** Peligro de sufrir quemaduras debido a componentes calientes en el compartimento del motor

Algunos componentes del compartimento del motor, porejemplo, el motor, el radiador y las piezas del sistema de escape pueden estar muy calientes.

- ▶ Deje enfriar el motor y toque solo los componentes descritos a continuación.

**⚠ ADVERTENCIA** - Peligro de incendio y de sufrir lesiones por líquido lavacrystales concentrado

El líquido lavacrystales concentrado es muy inflamable. Podría inflamarse si llega a componentes calientes del motor o del sistema de escape.

- ▶ Asegúrese de que no llegue líquido lavacrystales concentrado a la abertura de llenado.

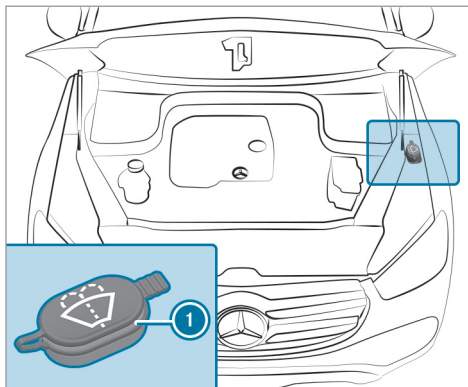

- ▶ Retire la tapa de cierre ❶ tirando de la lengüeta.
- ▶ Añada agua de lavado.
  - Más información sobre el líquido lavacrystales (→ página 405).

## Desobstrucción del canal de aire y agua

- ▶ Mantenga libre de sedimentaciones, por ejemplo, hielo, nieve u hojas secas, la zona que separa el parabrisas del capó.

## Limpieza y conservación

### Indicaciones sobre el lavado del vehículo en el túnel de lavado

**⚠ ADVERTENCIA** Peligro de accidente debido a un menor efecto de frenado después del lavado del vehículo

Después de un lavado del vehículo, los frenos tienen un menor efecto de frenado.

- ▶ Después de un lavado del vehículo, frene suavemente el vehículo teniendo en cuenta el tráfico hasta que se restablezca el pleno efecto de frenado.

**!** **INDICACIÓN** Daño debido a un frenado automático

En determinadas situaciones, el vehículo frena automáticamente si está activada una de las siguientes funciones:

- Asistente de frenado activo
- Asistente activo de distancia DISTRONIC
- Función HOLD
- Ayuda activa para aparcar

Para evitar que se produzcan daños en el vehículo, desconecte estos sistemas en situaciones como las siguientes o similares:

- ▶ Al remolcar
- ▶ En el túnel de lavado

**!** **INDICACIÓN** Daños debidos a un túnel de lavado inadecuado

- ▶ Antes de introducirse en un túnel de lavado, asegúrese de que este sea adecuado para las dimensiones del vehículo.

- ▶ Asegúrese de que haya suficiente altura libre sobre el suelo entre los bajos del vehículo y los rieles de guía del túnel de lavado.
- ▶ Asegúrese de que el ancho de paso del túnel de lavado, en particular el ancho de los rieles de guía, sea suficiente.

Para evitar daños en el vehículo, tenga en cuenta lo siguiente antes de usar un túnel de lavado:

- El asistente activo de distancia DISTRONIC debe estar desconectado.
- La función HOLD está desactivada.
- La cámara de 360° o la cámara de marcha atrás están desconectadas.
- Las ventanillas laterales y el techo corredizo están completamente cerrados.
- Los retrovisores exteriores están plegados.
- El soplador de la ventilación y la calefacción están desconectados.
- El interruptor del limpiaparabrisas está en la posición **[0]**.

- La llave se encuentra a una distancia de mínimo 10 ft (3 m) del vehículo. De lo contrario se podría abrir el portón trasero de forma involuntaria.
- En túneles de lavado con dispositivo de arrastre: el ralentí **[N]** está acoplado.
- i** Circule en línea recta y por el centro de los rieles de guía del túnel de lavado para evitar daños en los neumáticos o las llantas.
- i** En túneles de lavado con dispositivos de arrastre: si abandona el vehículo durante el tiempo que dura el lavado, asegúrese de que la llave se encuentre en el vehículo. De lo contrario, se acopla automáticamente la posición de aparcamiento **[P]**.
- i** Si después del lavado del vehículo elimina la cera del parabrisas y de las gomas de las escobillas, evitará que se formen estrías y reducirá los ruidos aerodinámicos.

**Modo de túnel de lavado**

En el modo de túnel de lavado, el vehículo está preparado para entrar en el túnel de lavado. El modo de túnel de lavado puede activarse a una



velocidad de hasta 12 mph (20 km/h)  
(→ página 329) .

Al activar el modo de túnel de lavado se llevan a cabo los siguientes ajustes:

- Los retrovisores exteriores se pliegan.
- Para evitar que el sistema lavalunas se ponga en marcha automáticamente, se desactiva el sensor de lluvia.
- Se desactiva el limpiacristales trasero.
- El aire acondicionado se ajusta a modo de aire interior circulante.
- Se desactiva la ayuda para aparcar PARKTRONIC.
- **Vehículos con cámara de 360°:** la imagen delantera se visualiza después de aproximadamente ocho segundos.
- **Vehículos con AIRMATIC:** El vehículo se eleva al nivel máximo posible del chasis (→ página 234).

Si el proceso de elevación dura más de 25 segundos, aparece el siguiente aviso en la pantalla multifunción:

**Preparación para el túnel de lavado incompleta Ver visualizador de medios.** Tras haber transcurrido algún tiempo el vehículo continúa el proceso de elevación automáticamente.

- **Vehículos con E-ACTIVE BODY CONTROL:** el vehículo se eleva al nivel máximo posible del chasis (→ página 242).

Si el proceso de elevación dura más de 25 segundos, aparece el siguiente aviso en la pantalla multifunción:

**Preparación para el túnel de lavado incompleta Ver visualizador de medios.** Tras haber transcurrido algún tiempo el vehículo continúa el proceso de elevación automáticamente.

Si no se puede realizar alguno de los ajustes, se mostrará  detrás del ajuste correspondiente.

Por encima de una velocidad de 12 mph (20 km/h) se desactiva el modo de túnel de lavado automáticamente.

Al desactivar el modo de túnel de lavado se reinician de nuevo los siguientes ajustes:

- Los retrovisores exteriores se despliegan.
- El sensor de lluvia se activa.
- El limpiacristales trasero se activa.
- El aire acondicionado se ajusta al modo de aire exterior.
- La ayuda para aparcar PARKTRONIC vuelve al ajuste seleccionado anteriormente.
- **Vehículos con cámara de 360°:** la imagen delantera se apaga a partir de una velocidad de 11 mph (18 km/h).
- **Vehículos con AIRMATIC:** el vehículo baja al nivel del chasis anteriormente ajustado.
- **Vehículos con E-ACTIVE BODY CONTROL:** el vehículo baja al nivel del chasis anteriormente ajustado.

### Conexión/desconexión del modo túnel de lavado

#### Requisitos

- El vehículo está detenido.

- El motor está en marcha.

Sistema multimedia:

 **Ajustes** **Acceso rápido**

#### Conexión del modo túnel de lavado

- ▶ Seleccione **Modo de túnel de lavado**.
- ▶ Seleccione **Inicio**.

Si no se puede realizar alguno de los ajustes, se mostrará con una  detrás del ajuste correspondiente.

-  Para obtener una sinopsis de los ajustes que se realizan al conectar el modo túnel de lavado (→ página 327).

#### Desconexión del modo túnel de lavado

- ▶ Seleccione **Detener**.  
Los ajustes del modo túnel de lavado se restablecen.
-  El modo túnel de lavado se desactiva automáticamente en cuanto se supera una velocidad de 12 mph (20 km/h) .

#### Indicaciones sobre el uso de un aparato de limpieza a alta presión

 **ADVERTENCIA** Peligro de accidente al utilizar aparatos de limpieza a alta presión con toberas de chorro redondo

El chorro de agua no puede causar daños visibles.

Los componentes dañados pueden averiarse de manera inesperada.

- ▶ No utilice un aparato de limpieza a alta presión con toberas de chorro redondo.
- ▶ Encargue la sustitución inmediata de neumáticos dañados o piezas del tren de rodaje.

Para evitar daños en su vehículo, preste atención a lo siguiente cuando use un aparato de limpieza a alta presión:

- La llave se encuentra a una distancia de mínimo 10 ft (3 m) del vehículo. De lo contrario se podría abrir el portón trasero de forma involuntaria.

- Mantenga una distancia mínima de 11,8 in (30 cm) respecto al vehículo.
- **Vehículos con lámina decorativa:** ciertas piezas de su vehículo están cubiertas con una lámina decorativa. Mantenga una distancia mínima de 27,6 in (70 cm) entre las piezas revestidas del vehículo y el difusor del aparato de limpieza a alta presión. Mueva el difusor del aparato de limpieza a alta presión durante la limpieza del vehículo. La temperatura del agua del aparato de limpieza a alta presión no debe superar los 140 °F (60 °C).
- Tenga en cuenta las indicaciones sobre la distancia correcta que figuran en las instrucciones de servicio del fabricante del aparato.
- No dirija el difusor del aparato de limpieza a alta presión directamente a zonas sensibles como, por ej., neumáticos, intersticios, componentes eléctricos, baterías, elementos luminosos y ranuras de ventilación.

## Lavado a mano del vehículo

**!** **INDICACIÓN** Averías del motor por la entrada de agua

▶ No dirija el chorro de agua directamente hacia la rejilla de entrada de aire debajo del capó del motor.

Tenga en cuenta las disposiciones vigentes: por ejemplo, en algunos países solo se permite el lavado manual en instalaciones de lavado especialmente identificadas.

- ▶ Utilice un producto de limpieza suave, por ejemplo, champú para automóviles.
  - ▶ Lave el vehículo con agua templada y una esponja blanda para vehículos. Al lavarlo, no exponga el vehículo a la irradiación solar directa.
  - ▶ Enjuague el vehículo cuidadosamente con agua y séquelo con un paño de cuero.
- i** Tenga en cuenta las indicaciones sobre la conservación de las piezas del vehículo (→ página 333).

## Indicaciones sobre la conservación de la pintura y de la pintura mate

Tenga en cuenta las indicaciones sobre la limpieza y conservación para evitar daños en la pintura y la influencia de los sistemas de asistencia a la conducción.

### Pintura

- Restos de insectos: remójelos con quitainsectos y luego enjuáguelos.
- Excrementos de pájaros: remójelos con agua y luego enjuáguelos.
- Resina de árboles y manchas de aceite, combustible y grasas: frote suavemente con un paño embebido de producto de limpieza que contenga gasolina o de gasolina para encendedores.
- Líquido refrigerante y líquido de frenos: elimínelos con un paño húmedo y agua limpia.
- Salpicaduras de alquitrán: elimínelas con quitabreas.
- Cera: elimínela con un disolvente para sílica.

- No fije adhesivos, láminas ni similares. Encargue los trabajos del laminado del para-choques solo en un taller especializado cualificado.
- Elimine la suciedad lo antes posible.

### Pintura mate

- Utilice solamente los productos de limpieza autorizados para Mercedes-Benz.
- No fije adhesivos, láminas ni similares. Encargue los trabajos del laminado del para-choques solo en un taller especializado cualificado.
- No pula el vehículo ni las llantas de aleación.
- Utilice exclusivamente túneles de lavado que se correspondan con el estado actual de la técnica.
- En los túneles de lavado, no utilice ningún programa de lavado que incluya un tratamiento con cera caliente.
- No utilice ningún limpiaesmaltes, productos de esmerilado/pulimento ni productos para la conservación del brillo como la cera.

## 332 Mantenimiento y limpieza

---

En caso de daños en la pintura:

- Encargue los trabajos de reparación de la pintura solo en un taller especializado cualificado.
- Asegúrese de que los sensores de radar funcionen (→ página 191).

### Indicaciones sobre la limpieza de láminas decorativas

---

Tenga en cuenta las indicaciones sobre la conservación de la pintura mate en el capítulo "Indicaciones sobre la conservación de la pintura y pintura mate" (→ página 331). También son válidas para las láminas decorativas mate.

Tenga en cuenta las indicaciones sobre la limpieza de láminas decorativas para prevenir daños.

#### Limpieza

- Para la limpieza, utilice abundante agua y un producto de limpieza suave sin aditivos ni abrasivos, por ejemplo, un champú para automóviles homologado para Mercedes-Benz.

- Elimine la suciedad tan rápido como sea posible. Para ello, evite frotar en exceso. De lo contrario, la lámina decorativa puede sufrir daños irreparables.
- En caso de suciedad en la superficie o lámina decorativa mate: utilice el producto de limpieza Paint Cleaner recomendado y homologado para Mercedes-Benz.
- Restos de insectos: remójelos con quitainsectos y luego enjuáguelos.
- Excrementos de pájaros: remójelos con agua y luego enjuáguelos.
- Para evitar manchas de agua, después de cada lavado, seque el vehículo vinilado con un paño suave y absorbente.

#### Prevención de daños en la lámina decorativa

- La vida útil y la coloración de las láminas decorativas se verán afectadas por:
  - irradiación solar
  - temperatura, por ejemplo, soplador de aire caliente
  - condiciones climáticas
  - daño por impacto de piedras y suciedad

- productos de limpieza químicos
- sustancias grasas

- No utilice pulimentos sobre las láminas decorativas mates. El pulido provoca que la superficie vinilada brille.
- No trate con cera las láminas decorativas mates o texturizadas. Esto puede producir manchas indelebles.

No siempre podrá eliminar por completo los rasguños, los depósitos de sustancias agresivas, la corrosión y los daños ocasionados por una conservación inadecuada. Diríjase en dicho caso a un taller especializado cualificado.

El fabricante le proporcionará información sobre productos de conservación y limpieza especiales.

En superficies laminadas y tras la retirada de una lámina decorativa, pueden darse diferencias ópticas en las superficies que no se protegieron con una lámina decorativa.

- ① Encargue los trabajos o reparaciones en las láminas decorativas en un taller especializado cualificado, por ejemplo, en un punto de servicio Mercedes-Benz.

### Indicaciones sobre la conservación de las piezas del vehículo

**⚠ ADVERTENCIA** Peligro de aprisionamiento al limpiar el parabrisas con el limpiaparabrisas conectado

Si pone en marcha el limpiaparabrisas mientras está limpiando el parabrisas o las escobillas limpiaparabrisas, podría quedar aprisionado.

- ▶ Desconecte siempre el limpiaparabrisas y el encendido antes de limpiar el parabrisas o las escobillas limpiaparabrisas.

**⚠ ADVERTENCIA** Peligro de sufrir quemaduras por las salidas de escape y los embellecedores de las salidas de escape

Las salidas de escape y los embellecedores de las salidas de escape pueden estar muy calientes. Podría sufrir quemaduras si toca estas piezas.

- ▶ Tenga siempre especial cuidado en la zona de las salidas de escape y los embellecedores de las salidas de escape y especialmente con respecto a la supervisión de los niños en esta zona.
- ▶ Antes de tocar las piezas del vehículo, deje que se enfrien.

Para prevenir daños en el vehículo, tenga en cuenta las indicaciones sobre la limpieza y conservación de las piezas del vehículo:

#### Ruedas y llantas

- Utilice agua y productos de limpieza para llantas libres de ácido.

- No utilice productos de limpieza para llantas que contengan ácido para eliminar el polvo de frenado. De lo contrario, podrían dañarse los tornillos de rueda y los componentes del sistema de frenos.
- Para evitar la formación de corrosión en los discos y los forros de freno tras la limpieza, circule durante unos minutos y, a continuación, estacione el vehículo. Los discos y los forros del freno se calientan y se secan.

#### Cristales

- Limpie los cristales por dentro y por fuera con un paño húmedo y un producto de limpieza recomendado para Mercedes-Benz.
- No utilice paños secos, agentes abrasivos ni productos de limpieza que contengan disolventes para limpiar el lado interior de los cristales.

#### Escobillas limpiaparabrisas

- Desplace los brazos del limpiaparabrisas a la posición de cambio (→ página 140).
- Con los brazos limpiaparabrisas plegados, limpie las escobillas limpiaparabrisas con un paño húmedo.

## 334 Mantenimiento y limpieza

- No limpie las escobillas limpiaparabrisas con excesiva frecuencia.

### Alumbrado exterior

- Limpie los cristales con una esponja húmeda y un producto de limpieza suave como, p. ej., champú para automóviles.
- Utilice únicamente productos de limpieza o paños adecuados para lunas de plástico.

### Sensores

- Limpie los sensores situados en los paragolpes delantero y trasero con un paño suave y champú para automóviles (→ página 191).
- Al utilizar un aparato de limpieza a alta presión, mantenga una distancia mínima de 11,8 in (30 cm).

### Estribos

- Utilice agua y productos de limpieza libres de ácido.
- No limpie el inserto de adorno de aluminio del estribo con detergentes alcalinos o ácidos como, por ejemplo, detergentes para llantas. No utilice productos de limpieza ácidos para llantas para eliminar el polvo de fre-

nado. De lo contrario, se podrían dañar los acoples de aluminio.

### Cámara de marcha atrás y cámara de 360°

- Abra la cubierta de la cámara con el sistema multimedia (→ página 251).
- Limpie la lente de la cámara con agua limpia y un paño suave.
- No utilice para ello un aparato de limpieza a alta presión.

### Tubos de escape

- Efectúe la limpieza con un producto de limpieza recomendado para Mercedes-Benz, especialmente en invierno y tras el lavado del vehículo.
- No utilice productos de limpieza que contengan ácido.

### Dispositivo de remolque

- Tenga en cuenta las indicaciones para la conservación que figuran en las instrucciones de servicio del fabricante del dispositivo de remolque.
- No limpie el cuello de rótula con un aparato de limpieza a alta presión o un disolvente.

- Retire la capa de herrumbre de la rótula con, por ejemplo, un cepillo de alambre.
- Retire la suciedad con un paño que no desprenda pelusas.
- Tras la limpieza, aceite o engrase la rótula ligeramente.

 Antes de usar remolques con acoplamiento estabilizador, observe las instrucciones de servicio del fabricante.

## Indicaciones sobre la conservación del interior

 **ADVERTENCIA** Peligro de lesiones por piezas de plástico sueltas después de la utilización de productos de conservación que contienen disolventes

Las superficies en el puesto de conducción pueden volverse porosas. Al activarse los airbags pueden soltarse piezas de plástico.

 No utilice para efectuar la limpieza del puesto de conducción productos de

limpieza- y conservación que contengan disolventes.

**⚠ ADVERTENCIA** Peligro de sufrir lesiones o peligro de muerte debido a cinturones de seguridad descoloridos

Los cinturones de seguridad pueden volverse notablemente frágiles al decolorarlos o teñirlos.

Como consecuencia, los cinturones de seguridad podrían romperse o fallar, por ejemplo, en caso de accidente.

▶ No decolore o tiña de color nunca los cinturones de seguridad.

Para prevenir daños en el vehículo, tenga en cuenta las siguientes indicaciones sobre la limpieza y conservación:

#### Cinturones de seguridad

- Efectúe la limpieza con agua tibia y solución jabonosa.
- No utilice productos de limpieza químicos.

- Para secarlos, no los caliente a más de 176 °F (80 °C) ni los exponga a irradiación solar directa.

#### Visualizador

- Desconecte el visualizador y deje que se enfríe.
- Limpie la superficie con cuidado con un paño de microfibra y un producto de limpieza para pantallas (TFT-LCD) adecuado.
- No utilice otros productos.

#### revestimiento de plástico

- Límpielo con un paño de microfibra húmedo.
- En caso de suciedad extrema: utilice un producto de limpieza recomendado para Mercedes-Benz.
- No fije adhesivos, láminas ni similares.
- No deje que entre en contacto con cosméticos, repelentes de insectos ni cremas solares.

#### Piezas embellecedoras de madera y elementos de adorno

- Límpielas con un paño de microfibra.

- Efecto lacado brillante en negro: efectúe la limpieza con un paño húmedo y solución jabonosa.
- En caso de suciedad extrema: utilice un producto de limpieza recomendado para Mercedes-Benz.
- No utilice productos de limpieza, pulimentos o ceras que contengan disolventes.

#### Revestimiento interior del techo

- Efectúe la limpieza con un cepillo o un champú en seco.

#### Alfombrilla

- Utilice un producto de limpieza para alfombrillas y tejidos recomendado para Mercedes-Benz.

#### Volante de cuero o DINAMICA

**!** **INDICACIÓN** Daños por productos de limpieza inadecuados

▶ No utilizar ni productos de limpieza que contengan disolventes como quitabreas o productos de limpieza para llantas ni

pulimentos o cera. De lo contrario, las superficies podrían dañarse.

- Limpie las superficies con un paño húmedo y una solución jabonosa del 1% y frótelo después como un paño seco.
- En caso de suciedad extrema: utilice un producto de limpieza recomendado para Mercedes-Benz.
- Conservación de cuero: utilice un conservante para cuero recomendado para Mercedes-Benz.
- No moje demasiado el cuero.
- No utilice un paño de microfibra.

**i** El cuero es un producto natural. Tiene unas características naturales de la superficie como, por ejemplo, diferencias en la estructura, restos de heridas o de crecimiento o ligeros matices de colores.

#### **Tapizados del asiento de cuero**

- Limpie el tapizado con un paño húmedo y, después, frótelo con un paño seco.

- Conservación de cuero: utilice un conservante para cuero recomendado para Mercedes-Benz.
- No moje demasiado el cuero.
- No utilice un paño de microfibra.

#### **Tapizados del asiento de DINAMICA**

- Efectúe la limpieza con un paño húmedo.
- No utilice un paño de microfibra.

#### **Tapizados del asiento de cuero sintético**

- Efectúe la limpieza con un paño húmedo y una solución jabonosa del 1 %.
- No utilice un paño de microfibra.

#### **Tapizados del asiento de tela**

- Efectúe la limpieza con un paño de microfibra húmeda y lejía jabonosa del 1 % y déjelos secar.



**Caso de emergencia****Extracción del chaleco reflectante**

Los chalecos reflectantes se encuentran en los compartimentos de chalecos del portaobjetos de la puerta del conductor y del acompañante.

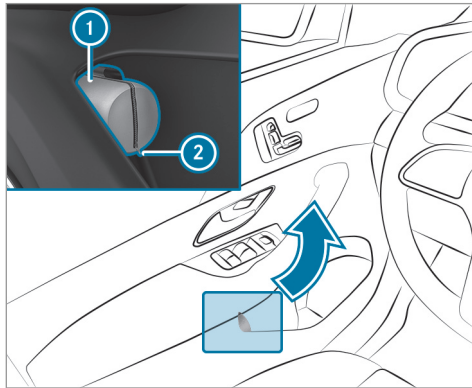

▶ **Extracción:** extraiga la bolsa del chaleco reflectante (1) tirando del lazo (2).

▶ Abra la bolsa del chaleco reflectante (1) y sáquelo.

(i) Se pueden guardar otros chalecos reflectantes en el espacio guardaobjetos de la parte trasera y en el espacio de carga.

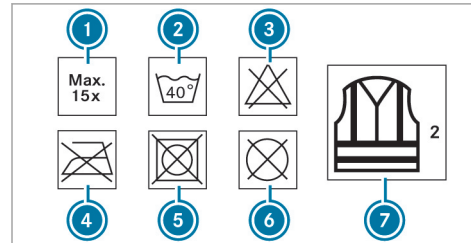

- ① Número máximo de lavados
- ② Temperatura máxima de lavado
- ③ No usar lejía
- ④ No planchar
- ⑤ No usar secadora
- ⑥ No lavar en seco
- ⑦ Este chaleco corresponde a la categoría 2

Solo se cumplen los requisitos establecidos por la norma legal si el chaleco reflectante tiene la talla adecuada y está cerrado completamente.

Sustituya el chaleco reflectante en los siguientes casos:

- Por daños o suciedad incrustada en las bandas reflectantes.
- Por superar el máximo de lavados.
- Por pérdida de la propiedad reflectante.

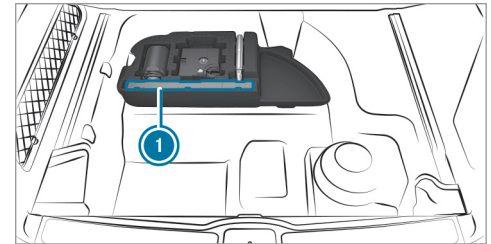
**Triángulo de preseñalización****Extracción del triángulo de preseñalización**

- ▶ Extraiga el triángulo de preseñalización ①.

### Colocación del triángulo de preseñalización

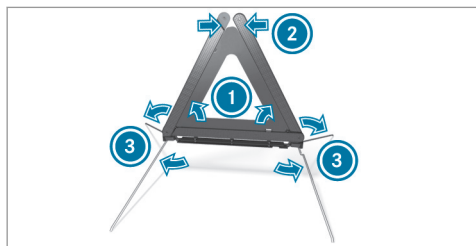

- ▶ Tire de los reflectores laterales ① hacia arriba para formar un triángulo y fíjelos con el botón de presión superior ②.
- ▶ Despliegue los pies verticales ③ en los laterales hacia abajo.

### Sinopsis del botiquín de primeros auxilios

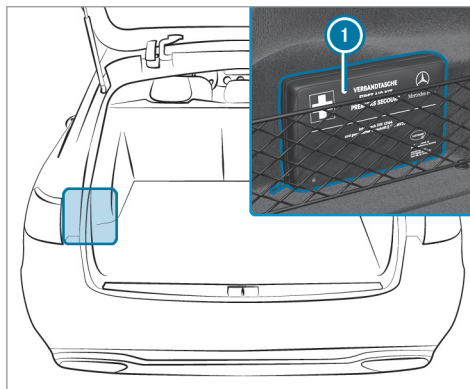

El botiquín de primeros auxilios ① se encuentra en la red portaobjetos situada en el lado izquierdo o derecho del espacio de carga dependiendo del modelo.

### Pinchazo de un neumático

#### Indicaciones en caso de pinchazo

**⚠ ADVERTENCIA** Peligro de accidente por neumáticos sin presión

Un neumático sin presión afecta notablemente a las propiedades de marcha, así como al comportamiento direccional y al comportamiento de frenado.

#### Neumáticos sin capacidad de rodadura de emergencia:

- ▶ No circule con un neumático sin presión.
- ▶ Sustituya inmediatamente el neumático sin presión por la rueda de emergencia o la rueda de repuesto, o póngase en contacto con un taller especializado cualificado.

#### Neumáticos con capacidad de rodadura de emergencia:

- ▶ Tenga en cuenta la información y las indicaciones de advertencia sobre los

neumáticos MOExtended (neumáticos con capacidad de rodadura de emergencia).

En función del equipamiento del vehículo, dispone de las siguientes posibilidades en caso de pinchazo:

- **Vehículos con kit TIREFIT:** puede reparar los neumáticos para proseguir la marcha de forma limitada. Para ello, utilice el kit TIREFIT (→ página 339).
  - **Vehículos con Mercedes me connect:** en caso de avería, puede realizar una llamada por avería mediante la unidad de mando en el techo (→ página 301).
  - **Todos los vehículos:** cambie la rueda (→ página 384).
- i** La rueda de emergencia está disponible solo en determinados países.

### Lugar de consigna del kit TIREFIT

El kit TIREFIT se encuentra bajo el piso del espacio de carga.

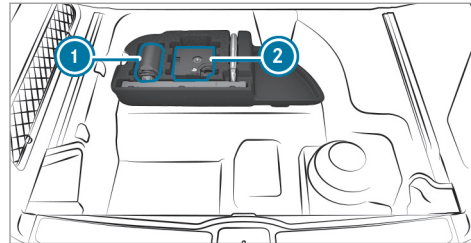

- ① Botella de hermetizante para neumáticos
- ② Compresor de inflado de neumáticos

En función del modelo, el kit TIREFIT puede encontrarse en diferentes posiciones debajo del piso del espacio de carga.

### Uso del kit TIREFIT

#### Requisitos

- Botella de producto sellador de neumáticos y compresor de inflado de neumáticos (→ página 339).
- Adhesivo TIREFIT

- Guantes (en función del equipamiento del vehículo)

Con el producto sellador de neumáticos TIREFIT puede hermetizar incisiones pequeñas de hasta 0,16 in (4 mm), especialmente en la superficie de rodadura del neumático. Puede utilizar TIREFIT a temperaturas exteriores de hasta -4 °F (-20 °C).

**⚠ ADVERTENCIA** Peligro de accidente al utilizar producto sellador de neumáticos

El producto sellador de neumáticos no puede hermetizar el neumático, especialmente en los siguientes casos:

- Mayores incisiones pequeñas o cortes (mayores que los mencionados anteriormente)
  - Daños en las llantas
  - Después de conducir con una presión de neumáticos muy baja o con los neumáticos desinflados
- ▶ No prosiga la marcha.

- ▶ Póngase en contacto con un taller especializado cualificado.

**⚠ ADVERTENCIA** Peligro de lesiones y peligro de intoxicación por hermetizante para neumáticos

El hermetizante para neumáticos es perjudicial para la salud y provoca irritaciones. No debe entrar en contacto con la piel, los ojos o la ropa ni ingerirse. No inhale los vapores. Mantenga el hermetizante para neumáticos fuera del alcance de los niños.

En caso de contacto con el hermetizante para neumáticos tenga en cuenta lo siguiente:

- ▶ Enjuague de inmediato con agua el hermetizante para neumáticos que haya entrado en contacto con la piel.
- ▶ Si el hermetizante para neumáticos ha entrado en contacto con los ojos, lávese inmediatamente los ojos de forma minuciosa con agua limpia.

- ▶ En caso de haber ingerido hermetizante para neumáticos, enjuáguese inmediatamente la boca de forma minuciosa y beba agua en abundancia. No provoque el vómito y acuda inmediatamente a un médico.
- ▶ Cámbiese enseguida la ropa que se haya ensuciado con el hermetizante para neumáticos.
- ▶ Si aparecen reacciones alérgicas, acuda inmediatamente a un médico.

**! INDICACIÓN** Sobrecalentamiento por un tiempo de servicio demasiado prolongado del compresor de inflado de neumáticos

- ▶ No utilice el compresor de inflado de neumáticos durante más de diez minutos sin interrupción.

Tenga en cuenta las indicaciones de seguridad del fabricante que figuran en el adhesivo del compresor de inflado de neumáticos.

Sustituya la botella de producto sellador de neumáticos cada cinco años en un taller especializado cualificado.

- ▶ Deje los cuerpos extraños incrustados en el neumático.

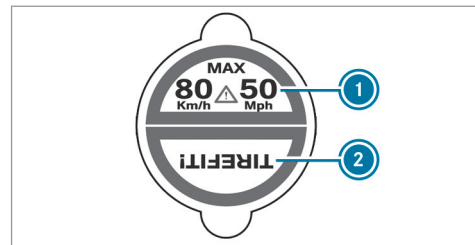

- ▶ Pegue la parte ① del adhesivo TIREFIT en el cuadro de instrumentos dentro del campo de visibilidad del conductor.
- ▶ Pegue la parte ② del adhesivo TIREFIT cerca de la válvula de la rueda del neumático averiado.

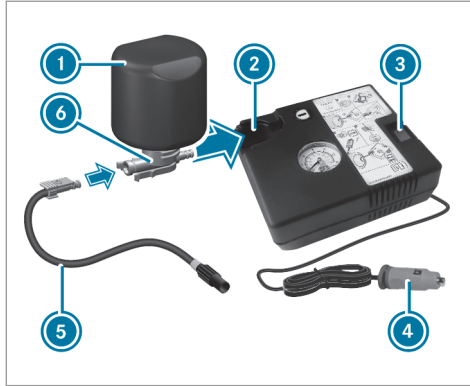

- ▶ Saque el enchufe ④ con cable y el tubo flexible ⑤ de la carcasa del compresor de inflado de neumáticos.
- ▶ Introduzca el enchufe del tubo flexible ⑤ en la brida ⑥ de la botella del producto sellador de neumáticos ① hasta que el enchufe quede encajado.
- ▶ Inserte la botella del producto sellador de neumáticos ① con la parte superior hacia

abajo en la escotadura ② del compresor de inflado de neumáticos.

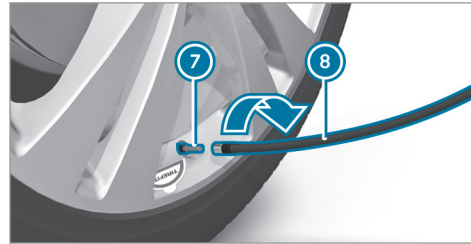

- ▶ Gire el capuchón de la válvula ⑦ del neumático averiado.
- ▶ Enrosque el tubo flexible de llenado ⑧ en la válvula ⑦.
- ▶ Conecte el enchufe ④ en una toma de corriente de 12 -V- del vehículo.
- ▶ Conecte el encendido.
- ▶ Conectar el compresor de inflado de los neumáticos con el interruptor ③ y el neumático comienza a inflarse. En primer lugar, se introduce el producto sellador

de neumáticos en el neumático. Es posible que, por poco tiempo, la presión aumente hasta alcanzar aproximadamente 500 kPa (5 bar, 73 psi).

### ¡No desconecte el compresor de inflado de neumáticos durante esta fase!

- ▶ Deje que el compresor de inflado de neumáticos funcione durante un máximo de diez minutos. A continuación, el neumático debe haber alcanzado una presión de como mínimo 200 kPa (2,0 bares, 29 psi).

Si se ha derramado el producto sellador de neumáticos, limpie las zonas afectadas lo antes posible. Utilice preferiblemente agua limpia. Si se ha ensuciado la ropa con producto sellador de neumáticos, límpiela lo antes posible con percloroetileno.

**Si después de diez minutos no se alcanza la presión del neumático de 200 kPa (2,0 bares, 29 psi):**

- ▶ Desconecte el compresor de inflado de neumáticos.
- ▶ Desenrosque el tubo flexible de llenado de la válvula del neumático averiado.

Tenga en cuenta que, al aflojar el tubo flexible de llenado, podría derramarse producto sellador de neumáticos.

- ▶ Desplace el vehículo muy despacio aproximadamente 33 ft (10 m) hacia delante o hacia atrás.
- ▶ Infle de nuevo el neumático. Después de diez minutos como máximo, la presión del neumático debe ser como mínimo de 200 kPa (2,0 bares, 29 psi).

**⚠ ADVERTENCIA** Peligro de accidente al no alcanzar la presión del neumático

Si después del tiempo indicado no se alcanza la presión del neumático indicada, el neumá-

tico se encuentra demasiado dañado. En este caso, el producto sellador de neumáticos no sirve como reparación de pinchazos.

El comportamiento de frenado y las cualidades ruterías pueden estar muy limitadas.

- ▶ No prosiga la marcha.
- ▶ Póngase en contacto con un taller especializado.

**Si después de diez minutos se alcanza una presión del neumático de 200 kPa (2,0 bares, 29 psi):**

- ▶ Desconecte el compresor de inflado de neumáticos.
- ▶ Desenrosque el tubo flexible de llenado de la válvula del neumático averiado.

**⚠ ADVERTENCIA** Peligro de accidente al conducir con neumáticos hermetizados

Un neumático hermetizado provisionalmente con un producto sellador para neumáticos no es adecuado para las velocidades más altas.

- ▶ Adapte el estilo de conducción y conduzca con precaución.
- ▶ Tenga en cuenta la velocidad máxima autorizada para un neumático hermetizado con producto sellador de neumáticos.

- ▶ Tenga en cuenta la velocidad máxima autorizada de 50 mph (80 km/h) para un neumático hermetizado con producto sellador de neumáticos.

**!** **INDICACIÓN** Formación de manchas por derrame de hermetizante para neumáticos

Pueden salir restos de hermetizante para neumáticos del tubo flexible de llenado después de utilizarlo.

- ▶ Coloque el tubo flexible de llenado en la bolsa de plástico que contenía el kit TIREFIT.

**INDICACIÓN ECOLÓGICA** Contaminación medioambiental por desecho inadecuado

El hermetizante para neumáticos contiene sustancias nocivas.

- ▶ Encargue el desecho profesional de la botella de hermetizante para neumáticos usada, por ejemplo, en cualquier punto de servicio Mercedes-Benz.

- ▶ Guarde la botella del producto sellador de neumáticos y el compresor de inflado de neumáticos.
- ▶ Póngase en marcha inmediatamente.
- ▶ Detenga la marcha al transcurrir aproximadamente diez minutos y compruebe la presión del neumático con el compresor de inflado de neumáticos. La presión del neumático debe alcanzar ahora como mínimo 130 kPa (1,3 bar, 19 psi).

**ADVERTENCIA** Peligro de accidente al no alcanzar la presión del neumático

Si no se alcanza la presión del neumático indicada, el neumático está demasiado dañado. En este caso, el producto sellador de neumáticos no sirve como reparación de pinchazos.

El comportamiento de frenado y las cualidades ruterías pueden estar muy limitadas.

- ▶ No prosiga la marcha.
- ▶ Póngase en contacto con un taller especializado cualificado.

En tal caso, acuda a un taller de servicio oficial Mercedes-Benz o llame al 1-800-FOR-MERCEDES (en EE. UU.) o 1-800-387-0100 (en Canadá).

- ▶ **Aumento de la presión del neumático:** conecte el compresor de inflado de neumáticos.

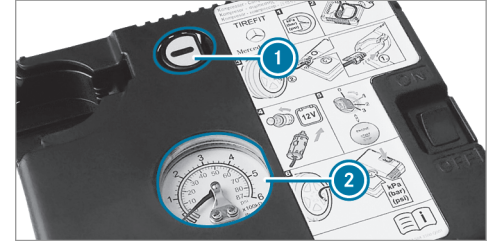

- ▶ **Reducción de la presión del neumático:** pulse la tecla de vaciado ① que se encuentra junto al manómetro ②.
- ▶ Si la presión del neumático es correcta, desenrosque el tubo flexible de llenado de la válvula del neumático hermetizado.
- ▶ Gire el capuchón de la válvula del neumático hermetizado.
- ▶ Extraiga la botella del producto sellador de neumáticos del compresor de inflado de neumáticos. El tubo flexible de llenado permanece en la botella del producto sellador de neumáticos.

- ▶ Acuda al taller especializado cualificado más próximo y sustituya el neumático, la botella del producto sellador de neumáticos y el tubo flexible de llenado.

### Batería (vehículo)

#### Indicaciones sobre la batería de 12 V

- ⚠ **ADVERTENCIA** Peligro de accidente debido a trabajos inapropiados en la batería

Los trabajos realizados de forma incorrecta en la batería pueden, porejemplo, causar un cortocircuito. Esto puede llevar a limitaciones funcionales de sistemas relevantes para la seguridad y la seguridad de funcionamiento de su vehículo podría verse limitada.

Puede perder el control sobre el vehículo especialmente en las siguientes situaciones:

- al frenar
- al realizar movimientos bruscos con el volante y/o circular a una velocidad inadecuada

- ▶ En caso de cortocircuito o casos similares, póngase en contacto inmediatamente con un taller especializado.
- ▶ No prosiga la marcha.
- ▶ Encargue siempre la realización de los trabajos en la batería en un taller especializado.

- Más información sobre el sistema ABS (→ página 193)
- Más información sobre el sistema ESP® (→ página 194)

Por motivos de seguridad, Mercedes-Benz le recomienda utilizar exclusivamente baterías verificadas y homologadas especialmente para este vehículo por Mercedes-Benz.

#### Todos los vehículos excepto los vehículos con batería de iones de litio

- ⚠ **ADVERTENCIA** Peligro de explosión por carga electrostática

La carga electrostática puede provocar la deflagración de la mezcla de gas altamente explosiva de una batería.

- ▶ Para eliminar la carga electrostática, toque la carrocería metálica antes de tocar la batería.

La mezcla de gas explosiva se genera al cargar la batería así como durante la ayuda al arranque.

- ⚠ **ADVERTENCIA** Peligro de causticación por el ácido de la batería

El ácido de la batería es corrosivo.

- ▶ Evite el contacto con la piel, los ojos o la ropa.
- ▶ No se incline sobre la batería.
- ▶ No inhale los gases de la batería.



- ▶ Mantenga a los niños alejados de la batería.
- ▶ Aclare inmediatamente el ácido de la batería con abundante agua limpia y acuda a un médico de inmediato.

### Todos los vehículos

 **INDICACIÓN ECOLÓGICA** Daños ecológicos por el desecho incorrecto de las pilas



Las pilas contienen sustancias nocivas. Está prohibido por ley eliminarlas junto con la basura doméstica.



▶ Deseche las pilas de forma ecológica. Entregue las pilas descargadas en un taller especializado o en un punto de recogida para pilas usadas.

Si tiene que desembornar la batería de 12 V, diríjase a un taller especializado.

Tenga en cuenta las indicaciones de seguridad y las medidas de protección al manipular baterías.



Peligro de explosión.



Está prohibido encender fuego, acercar llamas para iluminar y fumar al manipular la batería. Evite la formación de chispas.



El electrolito o el ácido de la batería es corrosivo. Evite su contacto con la piel, los ojos o la ropa. Utilice ropa de protección adecuada, especialmente guantes, un mandil de protección y un elemento protector para la cara. Enjuague inmediatamente las salpicaduras de electrolito o ácido con agua limpia. Acuda al médico en caso necesario.



Utilice gafas protectoras.



Mantenga alejados a los niños.



Tenga en cuenta lo indicado en las Instrucciones de servicio.

Si no utiliza el vehículo durante un periodo prolongado, debe tener en cuenta lo siguiente:

- Conecte el modo de reposo.
- Alternativa: conecte la batería a un cargador recomendado por Mercedes-Benz o diríjase a un taller especializado para desembornar la batería.

## Indicaciones sobre la ayuda al arranque y la carga de la batería de 12 V

### Vehículos con batería de iones de litio

Utilice para la carga de la batería y la ayuda al arranque siempre el punto de conexión para arranque mediante alimentación externa del compartimento del motor.

**!** **INDICACIÓN** Daño de la batería debido a sobretensión

Al cargar con cargadores sin limitación de la tensión de carga, la batería o la electrónica del vehículo pueden resultar dañados.

- ▶ Utilice solamente cargadores con una tensión de carga máxima de 14,8 V.

### Resto de vehículos

Utilice para la carga de la batería y la ayuda al arranque siempre el punto de conexión para arranque mediante alimentación externa del compartimento del motor.

**!** **INDICACIÓN** Daño de la batería debido a sobretensión

Al cargar con cargadores sin limitación de la tensión de carga, la batería o la electrónica del vehículo pueden resultar dañados.

- ▶ Utilice solamente cargadores con una tensión de carga máxima de 14,8 V.

**!** **ADVERTENCIA** Peligro de explosión por inflamación de gas hidrógeno

Si causa un cortocircuito o si se produce una formación de chispas, el gas hidrógeno se podría inflamar al cargar una batería.

- ▶ Asegúrese de que el borne positivo de una batería conectada no entre en contacto con piezas del vehículo.
- ▶ Nunca coloque objetos metálicos o herramientas sobre una batería.
- ▶ Al embornar y desembornar la batería siga sin falta el orden descrito de los bornes de la batería.

- ▶ Durante la ayuda al arranque, asegúrese siempre de conectar únicamente los polos de batería de idéntica polaridad.
- ▶ Durante la ayuda al arranque, siga sin falta el orden descrito para embornar y desembornar el cable para arranque mediante alimentación externa.
- ▶ No emborne o desemborne los bornes de la batería con el motor en marcha.

**!** **ADVERTENCIA** Peligro de explosión durante el proceso de carga y la ayuda al arranque

Durante el proceso de carga y la ayuda al arranque, la batería puede dejar escapar una mezcla explosiva de gas.

- ▶ Evite encender fuego, luz desprotegida, formación de chispas y fumar.
- ▶ Asegúrese de que exista una ventilación suficiente.
- ▶ No se incline sobre la batería.

**⚠ ADVERTENCIA** Peligro de explosión si la batería está congelada

Una batería descargada se puede congelar ya a temperaturas cercanas al punto de congelación.

Si realiza entonces la ayuda al arranque o carga la batería, podría dejar escapar gas.

- ▶ Deje siempre descongelar una batería congelada antes de efectuar la carga o de la ayuda al arranque.

Si los testigos de control/luminosos de advertencia del cuadro de instrumentos no se iluminan a temperaturas bajas, es muy posible que la batería descargada esté congelada. En ese caso, no cargue la batería ni efectúe el arranque de su vehículo mediante la ayuda al arranque.

La congelación y posterior descongelación de una batería puede reducir drásticamente su vida útil. El comportamiento de arranque podría empeorar, en especial a temperaturas bajas.

Se recomienda que se compruebe la batería descongelada en un taller especializado.

### Todos los vehículos

**!** **INDICACIÓN** Daños por varios intentos de arranque o intentos prolongados

Si realiza varios intentos de arranque o intentos prolongados, el combustible sin quemar puede dañar el catalizador.

- ▶ Evite realizar varios intentos de arranque o intentos prolongados.

Durante la ayuda al arranque y al cargar la batería tenga en cuenta los siguientes puntos:

- Utilice exclusivamente cables para arranque mediante alimentación externa/cables de carga no dañados, de suficiente sección y con pinzas de batería aisladas.
- Las partes no aisladas de las pinzas de batería no deben estar en contacto con otras piezas de metal mientras los cables para arranque mediante alimentación externa/cables de carga estén conectados a la batería/el punto de conexión para arranque mediante alimentación externa.

- Los cables para arranque mediante alimentación externa/cables de carga no deben tocar ninguna pieza que pueda moverse con el motor en marcha.
- Asegúrese siempre de que ni usted ni la batería tengan carga electrostática.
- Evite en cualquier caso encender fuego y acercarse a llamas para iluminar.
- No se incline sobre la batería.

Al cargar la batería tenga también en cuenta los siguientes puntos:

- Utilice solamente cargadores verificados y autorizados para Mercedes-Benz.
- Lea las Instrucciones de servicio del cargador antes de cargar la batería.

Al efectuar la ayuda al arranque tenga también en cuenta los siguientes puntos:

- Efectúe la ayuda al arranque solo con vehículos, baterías o dispositivos de ayuda al arranque de 12 V de tensión nominal.
- Los vehículos no se deben tocar.

- **Vehículos con motor de gasolina:** efectúe la ayuda al arranque solo con el motor y el sistema de escape fríos.

### Ayuda al arranque y carga de la batería de 12 V

#### Requisitos

- El vehículo está asegurado con el freno de estacionamiento eléctrico.
- **Vehículos con cambio automático:** el cambio está en la posición **P**.
- El encendido y todos los consumidores eléctricos están desconectados.
- El capó está abierto.

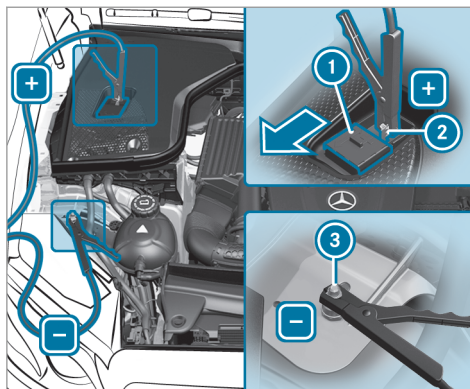

Compartimento del motor (ejemplo)

- ▶ Desplace la cubierta ① del contacto positivo ② en el punto de conexión para arranque mediante alimentación externa en la dirección indicada por la flecha.
- ▶ Conecte el contacto positivo ② de su vehículo y el polo positivo de la batería ajena con el cable para arranque mediante alimen-

tación externa/cable de carga. Empiece con el contacto positivo ② de su vehículo.

- ▶ **En caso de ayuda al arranque:** ponga en marcha el motor del otro vehículo al número de revoluciones de ralentí.

- ▶ Conecte el polo negativo de la batería ajena y el punto de masa ③ del propio vehículo con el cable para arranque mediante alimentación externa/cable de carga. Comience por la batería ajena.

- ▶ **En caso de ayuda al arranque:** arranque el motor del propio vehículo.

- ▶ **Al cargar:** inicie el proceso de carga.

- ▶ **En caso de ayuda al arranque:** deje los motores en marcha durante unos minutos.

- ▶ **En caso de ayuda al arranque:** antes de desembornar el cable para arranque mediante alimentación externa, conecte un consumidor eléctrico del propio vehículo, porejemplo, la calefacción de la luneta trasera o la iluminación.

Si ha finalizado el proceso de ayuda al arranque/carga, realice los siguientes pasos:

- ▶ Desconecte el cable para arranque mediante alimentación externa/cable de carga primero del punto de masa ③ y del polo negativo y, a continuación, del contacto positivo ② y del polo positivo de la batería ajena. Comience en ambos casos por los contactos de su vehículo.
- ▶ Después de retirar el cable para arranque mediante alimentación externa/cable de carga, cierre la cubierta ① del contacto positivo ②.

Encontrará más información en cualquier taller especializado cualificado.

### Sustitución de la batería de 12 V

- ▶ Tenga en cuenta las indicaciones sobre la batería de 12 V (→ página 344).

Mercedes-Benz le recomienda encargar la sustitución de la batería de 12 V en un taller especializado, porejemplo, un punto de servicio Mercedes-Benz.

Si desea sustituir la batería usted mismo, tenga en cuenta las siguientes indicaciones:

- Sustituya siempre una batería averiada por otra batería que cumpla los requisitos específicos del vehículo.

El vehículo está equipado con una batería con tecnología AGM (Absorbent Glass Mat) o con una batería de iones de litio. La funcionalidad completa del vehículo queda solamente garantizada con una batería AGM o una batería de iones de litio. Por motivos de seguridad, Mercedes-Benz le recomienda utilizar exclusivamente baterías probadas y homologadas especialmente para su vehículo por Mercedes-Benz.

- Tome las piezas adosadas, porejemplo, el tubo flexible de purga de aire, la pieza acodada o la cubierta del borne de la batería que desea sustituir.
- Asegúrese de que el tubo flexible de purga de aire esté conectado siempre al orificio original situado en el lateral de la batería. Monte los tapones de cierre existentes o suministrados.

De lo contrario, pueden salir gases o ácido de la batería.

- Asegúrese de conectar de nuevo las piezas adosadas de la misma forma.

### Arranque por remolcado o remolcado

#### Sinopsis sobre los métodos de remolcado autorizados

**!** **INDICACIÓN** Daño debido a un frenado automático

Si una de las siguientes funciones está conectada, el vehículo frenará de forma automática en determinadas situaciones:

- Asistente de frenado activo
- Asistente activo de distancia DISTRONIC
- Función HOLD
- Ayuda activa para aparcar

Para evitar que se produzcan daños en el vehículo, desconecte estos sistemas en situaciones como las siguientes o similares:

- ▶ al remolcar
- ▶ en el túnel de lavado

En caso de avería, Mercedes-Benz le recomienda transportar su vehículo en lugar de remolcarlo.

Para el remolcado con ambos ejes en el suelo, utilice un cable de remolcado o una barra de remolcado. No utilice ningún sistema de enganche para remolque.

**!** **INDICACIÓN** Daños en el vehículo por remolcado inadecuado

- ▶ Tenga en cuenta las indicaciones e instrucciones sobre el remolcado.

### Métodos de remolcado autorizados

Equipamiento del vehículo/ método de remolcado			
	Ambos ejes sobre el suelo	Eje delantero elevado	Eje trasero elevado
Vehículos 4MATIC	Sí, máximo 31 millas (50 km) a 31 mph (50 km/h)	No	No

### Remolcado del vehículo con ambos ejes sobre el suelo

- ▶ Tenga en cuenta las indicaciones relativas a los métodos de remolcado autorizados (→ página 349).

- ▶ Asegúrese de que la batería esté embornada y cargada.

Una batería descargada tiene las siguientes repercusiones:

- No se puede arrancar el motor.

- No se puede soltar ni accionar el freno de estacionamiento eléctrico.
- No se puede acoplar la posición **N** o **P** del cambio automático.

❗ Si el cambio automático no se puede poner en la posición **N** o el visualizador multifunción del cuadro de instrumentos no muestra nada, debe transportarse el vehículo (→ página 352). Para el transporte del vehículo se necesita un camión de remolque con dispositivo elevador.

**!** **INDICACIÓN** Daños por remolcado demasiado rápido o demasiado prolongado

Un remolcado demasiado rápido o demasiado prolongado puede provocar daños en la cadena cinemática.

- ▶ No sobrepase una velocidad de remolcado de 30 mph (50 km/h).
- ▶ No sobrepase una distancia de remolcado de 30 millas (50 km).

**!** **ADVERTENCIA** Peligro de accidente al remolcar un vehículo con demasiado peso

Si el peso del vehículo que se va a remolcar o arrancar por remolcado es mayor que la masa máxima autorizada de su vehículo, pueden darse las siguientes situaciones:

- La argolla para remolcado se desprende.
  - El conjunto vehículo/remolque colea o incluso vuelca.
- ▶ Si se remolca- o se arranca por remolcado otro vehículo, su peso no debe sobrepasar la masa máxima autorizada o el peso del vehículo propio.

- ▶ Los datos de la masa total autorizada del correspondiente vehículo se obtienen de la placa de características del vehículo (→ página 397).
- ▶ No abra la puerta del conductor o del acompañante, ya que, de lo contrario, el cambio automático cambia automáticamente a la posición **P**.

- ▶ Monte la argolla para remolcado (→ página 354).
- ▶ Fije el dispositivo de remolcado.

**!** **INDICACIÓN** Daño debido a fijación errónea del dispositivo de remolcado

- ▶ Fije el cable o la barra de remolcado únicamente a la argolla para remolcado.

- ❗ También puede fijar el dispositivo de remolcado en el dispositivo de enganche.
- ▶ Desconecte el bloqueo automático (→ página 78).
- ▶ No active la función HOLD.
- ▶ Desconecte la protección antirremolque (→ página 96).
- ▶ Desconecte el asistente de frenado activo (→ página 224).
- ▶ Acople la posición **N** del cambio automático (→ página 176).
- ▶ Suelte el freno de estacionamiento eléctrico.

**⚠ ADVERTENCIA** Peligro de accidente por limitación de las funciones relevantes desde el punto de vista de la seguridad durante el remolcado

Las funciones relevantes desde el punto de vista de la seguridad presentan un funcionamiento limitado o no están disponibles en las siguientes situaciones:

- El encendido está desconectado.
- El sistema de frenos o la servodirección están averiados.
- La alimentación de energía o la red de a bordo están averiadas.

Si en estas situaciones remolca su vehículo, se puede necesitar un esfuerzo considerablemente mayor para maniobrar o frenar.

- ▶ Utilice una barra de remolcado.
- ▶ Antes del remolcado, asegúrese de que la dirección se mueve libremente.

**!** **INDICACIÓN** Daños por fuerzas de tracción excesivas

Una puesta en marcha brusca puede provocar daños en los vehículos por fuerzas de tracción excesivas.

- ▶ Póngase en marcha lentamente y evite los movimientos bruscos.

### Carga del vehículo para el transporte

- ▶ Tenga en cuenta las indicaciones sobre el remolcado (→ página 350).
- ▶ Para cargar el vehículo, fije el dispositivo de remolcado a la argolla para remolcado.
- ① También puede fijar el dispositivo de remolcado en el dispositivo de enganche.
- ▶ Acople la posición **N** del cambio automático.
- ① En caso de avería del sistema eléctrico, el cambio automático puede bloquearse en la posición **P**. Para acoplar **N**, suministre tensión a la red de a bordo (→ página 348).

- ▶ Cargue el vehículo.
- ▶ Acople la posición **P** del cambio automático.
- ▶ Asegure el vehículo con el freno de estacionamiento eléctrico para impedir que se desplace.
- ▶ Inmovilice solo las ruedas del vehículo.

### Vehículos con ADS PLUS (sistema de amortiguación adaptativa PLUS)

**⚠ ADVERTENCIA** Peligro de accidente al transportar vehículos con sistema de amortiguación adaptativa PLUS

La reducida fuerza elástica del vehículo que desea transportar puede provocar que el conjunto vehículo/remolque oscile.

Por dicho motivo, al transportar vehículos equipados con el sistema de amortiguación adaptativa PLUS podría derrapar el conjunto vehículo/remolque. Como consecuencia, podría perder el control sobre su vehículo.

- ▶ Durante el transporte asegúrese de que:



- el vehículo está cargado en la posición correcta
- ha inmovilizado el vehículo por las cuatro ruedas con correas de fijación adecuadas
- no se sobrepasa la velocidad máxima autorizada de 35 mph (60 km/h) durante el transporte

**!** **INDICACIÓN** Daños en el vehículo por fijación incorrecta

- ▶ Después de cargar el vehículo, se debe inmovilizar en las cuatro ruedas. De lo contrario, el vehículo podría sufrir daños.
- ▶ Debe mantenerse una distancia mínima a la plataforma de transporte de 8 in (20 cm) hacia arriba y 4 in (10 cm) hacia abajo.

- ▶ Después de cargar el vehículo, inmovilice las cuatro ruedas.

**Vehículos 4MATIC/vehículos con cambio automático**

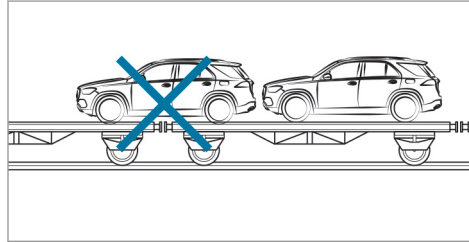

- ▶ Tenga en cuenta que los ejes delantero y trasero deben encontrarse en el mismo vehículo de transporte.

**!** **INDICACIÓN** Daños a la cadena cinemática por posicionamiento inadecuado

- ▶ No posicione el vehículo sobre el punto de conexión del vehículo de transporte.

**Lugar de consigna de la argolla para remolcado**

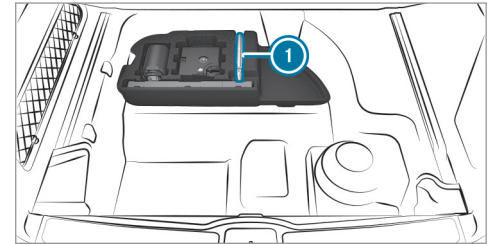

La argolla para remolcado **1** se encuentra debajo del piso del espacio de carga, con las herramientas para cambio de rueda.

### Montaje de la argolla para remolcado

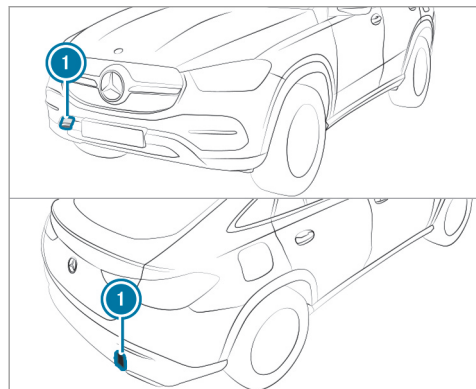

- ▶ Presione la cubierta ① sobre la marca hacia el interior y extráigala.
- ▶ Enrosque la argolla para remolcado hacia la derecha hasta el tope y apriétela.

**Vehículos con dispositivo de remolque:** en la parte trasera del vehículo no hay ningún alojamiento para la argolla para remolcado. Fije el

dispositivo para el remolcado en el dispositivo de remolque.

- ① Al desmontar la argolla para remolcado, compruebe que la cubierta ① se enclave al colocarla en el parachoques.

**!** **INDICACIÓN** Daños en el vehículo debidos a un uso incorrecto de la argolla para remolcado

En caso de rescate del vehículo mediante remolcado con la argolla para remolcado, pueden producirse daños en el vehículo.

- ▶ Utilice la argolla para remolcado solo para el remolcado o el arranque por remolcado del vehículo.

### Arranque por remolcado del vehículo (arranque de emergencia del motor)

#### Vehículos con cambio automático

**!** **INDICACIÓN** Daños al cambio automático por arranque por remolcado

Al arrancar por remolcado vehículos con cambio automático, puede dañarse el cambio automático.

- ▶ No arranque por remolcado vehículos con cambio automático.
- ▶ No arranque por remolcado vehículos con cambio automático.

## Fusibles

### Indicaciones sobre los fusibles

**⚠ ADVERTENCIA** Peligro de accidente y de sufrir lesiones debido a cables sobrecargados

Si manipula o puentea un fusible defectuoso o lo sustituye por un fusible de mayor amperaje, los cables eléctricos podrían quedar sobrecargados.

Como consecuencia, podría producirse un incendio.

▶ Sustituya siempre los fusibles defectuosos por los fusibles nuevos especificados asegurándose de que tengan el amperaje correcto.

**! INDICACIÓN** Daños por fusibles incorrectos

Como consecuencia de fusibles incorrectos, los componentes y sistemas eléctricos pueden resultar dañados o su función puede verse notablemente limitada.

▶ Utilice solamente los fusibles autorizados por Mercedes-Benz con el amperaje prescrito en cada caso.

Debe sustituir los fusibles fundidos por otros de características similares, reconocibles por el color y el rótulo. En el esquema de asignación de fusibles figuran los amperajes y más información que debe tenerse en cuenta.

**Esquema de asignación de fusibles:** en la caja de fusibles en el espacio de carga (→ página 357).

**! INDICACIÓN** Daños o funcionamientos anómalos por humedad

La humedad puede provocar funcionamientos anómalos o daños en el sistema eléctrico.

▶ Si la caja de fusibles está abierta, asegúrese de que no penetre humedad en la misma.

▶ Al cerrar la caja de fusibles asegúrese de que la junta de la cubierta asiente correctamente en la caja de fusibles.

Si se funde de nuevo un fusible recién colocado, encargue que determinen la causa y reparen la avería en un taller especializado.

Antes de un cambio de fusibles, asegúrese de lo siguiente:

- El vehículo está asegurado para impedir su desplazamiento.
- Todos los consumidores eléctricos deben estar desconectados.
- El encendido está desconectado.

Los fusibles están distribuidos en diferentes cajas de fusibles:

- Caja de fusibles situada en el lado izquierdo del compartimento del motor, visto en el sentido de la marcha (→ página 356)
- Caja de fusibles situada en el puesto de conducción, en el lado del conductor (→ página 356)

- Caja de fusibles situada en el espacio para los pies del acompañante (→ página 356)
- Caja de fusibles situada en el espacio de carga, en el lado derecho visto en el sentido de la marcha (→ página 357)

### Apertura y cierre de la caja de fusibles situada en el compartimento del motor

#### Requisito

- Necesita un paño seco y un destornillador.

Tenga en cuenta las indicaciones relativas a los fusibles (→ página 355).

#### Apertura

**⚠ ADVERTENCIA** Peligro de sufrir lesiones al utilizar el limpiaparabrisas con el capó abierto

Si pone en marcha el limpiaparabrisas con el capó abierto, podría quedar aprisionado en el varillaje de limpiaparabrisas.

- ▶ Desconecte siempre el limpiaparabrisas y el encendido antes de abrir el capó.

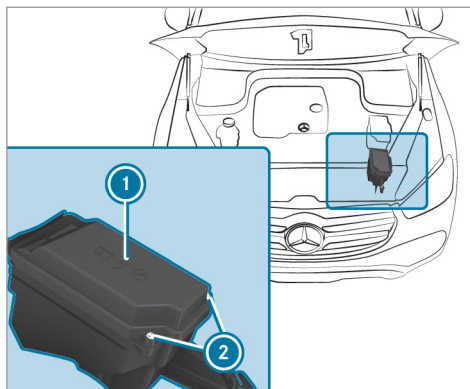

- ▶ En el caso de que exista humedad en la caja de fusibles, elimínela con un trapo seco.
- ▶ Afloje los tornillos ② y extraiga hacia arriba la tapa ① de la caja de fusibles.

#### Cierre

- ▶ Compruebe que la junta se asiente correctamente en la tapa.

- ▶ Coloque la tapa por detrás en el soporte de la caja de fusibles.
- ▶ Abata la tapa de la caja de fusibles y apriete los tornillos ②.
- ▶ Cierre el capó.

### Apertura y cierre de la caja de fusibles situada en el puesto de conducción

La caja de fusibles se encuentra en el lado del conductor junto al puesto de conducción debajo de una cubierta.

- ▶ Póngase en contacto con un punto de servicio Mercedes-Benz si desea obtener más información al respecto.

### Apertura y cierre de la caja de fusibles situada en el espacio para los pies del acompañante

- ▶ Póngase en contacto con un punto de servicio Mercedes-Benz si desea obtener más información al respecto.

### Apertura y cierre de la caja de fusibles situada en el espacio de carga

Tenga en cuenta las indicaciones relativas a los fusibles (→ página 355).

- ▶ Abra la cubierta lateral.

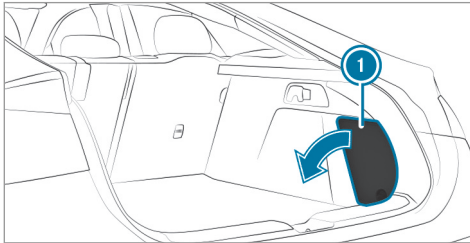

- ▶ Retire la cubierta ①.

El esquema de asignación de fusibles se encuentra en el lateral de la caja de fusibles.

### Indicaciones sobre ruidos o comportamiento de marcha anormal

Fíjese durante la marcha si se producen vibraciones, ruidos o un comportamiento de marcha anormal. En ese caso, podrían haberse producido daños en las llantas o los neumáticos. Los defectos latentes también pueden ser la causa de este comportamiento de marcha anormal.

Si tiene sospechas, reduzca la velocidad y encargue la comprobación de las llantas y los neumáticos en un taller especializado.

### Indicaciones para la comprobación regular de las llantas y los neumáticos

**⚠ ADVERTENCIA** Peligro de accidente por neumáticos dañados

Los neumáticos dañados pueden causar la pérdida de presión de los neumáticos.

- ▶ Compruebe regularmente si los neumáticos presentan daños y sustituya inmediatamente los neumáticos dañados.

**⚠ ADVERTENCIA** Peligro de aquaplaning debido a un perfil de los neumáticos insuficiente

Si el perfil de los neumáticos es demasiado bajo, su adherencia disminuye.

En calzadas mojadas aumenta el peligro de aquaplaning, especialmente si la velocidad es inadecuada.

- ▶ Compruebe regularmente la profundidad de perfil y el estado de la banda de rodadura de todos los neumáticos a lo largo de toda su anchura.

Profundidad de perfil mínima en

- Neumáticos de verano:  $\frac{1}{8}$  in (3 mm)
- Neumáticos M+S:  $\frac{1}{8}$  in (4 mm)

- ▶ Por motivos de seguridad, sustituya los neumáticos antes de alcanzar la profundidad de perfil mínima prescrita legalmente.

Realice las siguientes comprobaciones en todos los neumáticos regularmente, como mínimo una vez al mes o siempre que sea necesario, porejemplo, antes de un recorrido más largo o una marcha por terreno no asentado:

- Comprobación de la presión de los neumáticos (→ página 360)
- Control visual de posibles daños de las llantas y neumáticos
- Comprobación de las caperuzas de las válvulas
- Control visual de la profundidad del perfil y de la banda de rodadura de los neumático a lo largo de toda su anchura.

La profundidad de perfil mínima en los neumáticos de verano es de  $\frac{1}{8}$  in (3 mm) y en los neumáticos de invierno de  $\frac{1}{8}$  in (4 mm).

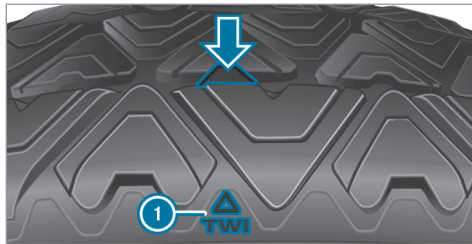

Seis marcas ① muestran en qué puntos están integradas las marcas en forma de barra (flecha) en el perfil del neumático. Son visibles en cuanto se alcanza una profundidad de perfil de neumático de aprox.  $\frac{1}{16}$  in (1,6 mm).

### Indicaciones sobre las cadenas para nieve

**⚠ ADVERTENCIA** Peligro de accidente por el montaje incorrecto de las cadenas para nieve

Si monta cadenas para nieve en las ruedas delanteras, las cadenas para nieve pueden

rozar con la carrocería o con alguna pieza del tren de rodaje.

En dicho caso podrían producirse daños en el vehículo o en los neumáticos.

- ▶ Nunca monte las cadenas para nieve en las ruedas delanteras.
- ▶ Monte siempre las cadenas para nieve en ambas ruedas traseras.

**ⓘ INDICACIÓN** Daño de la carrocería o de las piezas del tren de rodaje por las cadenas para nieve montadas

Si monta las cadenas para nieve en las ruedas delanteras en los vehículos 4MATIC, pueden producirse daños en las piezas de la carrocería o del tren de rodaje.

- ▶ En el caso de los vehículos 4MATIC, monte las cadenas para nieve únicamente en las ruedas traseras.

- Las cadenas para nieve solo están autorizadas para determinadas combinaciones de llantas y neumáticos. En cualquier punto de

servicio Mercedes-Benz puede obtener información al respecto.

- Por motivos de seguridad, utilice exclusivamente las cadenas para nieve autorizadas por Mercedes-Benz o con un estándar de calidad similar.
- La velocidad máxima autorizada con cadenas para nieve montadas es de 30 mph (50 km/h).
- **Vehículos con ayuda activa para aparcar:** no utilice la ayuda activa para aparcar con las cadenas para nieve montadas.
- **Vehículos con AIRMATIC o E-ACTIVE BODY CONTROL:** circule solo con la altura del vehículo elevada con las cadenas para nieve montadas.
- ① Puede desconectar el sistema ESP® para arrancar (→ página 197). De este modo, las ruedas pueden patinar y generar una mayor fuerza de propulsión.

## Presión de los neumáticos

### Indicaciones sobre la presión de los neumáticos

**⚠ ADVERTENCIA** Peligro de accidente por una presión excesiva o insuficiente de los neumáticos

Los neumáticos con una presión de inflado demasiado baja o demasiado elevada pueden originar en especial las siguientes situaciones de peligro:

- Los neumáticos pueden reventar.
- Los neumáticos pueden desgastarse excesivamente y/o irregularmente.
- Las cualidades de marcha así como la maniobrabilidad y el comportamiento de frenado pueden verse notablemente afectados.

► Observe las presiones de los neumáticos recomendadas y compruebe la presión de todos los neumáticos, incluido el de la rueda de repuesto:

- mensualmente
- al modificar la carga
- antes de efectuar trayectos largos
- si cambian las condiciones de servicio, porejemplo, al circular por terrenos no asentados

► Si es necesario, adapte la presión de los neumáticos.

Una presión de los neumáticos demasiado alta o demasiado baja tiene los siguientes efectos:

- La vida útil de los neumáticos se reduce.
- Se favorecen posibles daños en los neumáticos.
- Se influye en el comportamiento de marcha y, con ello, en la seguridad de conducción, porejemplo, en caso de aquaplaning.

**⚠ ADVERTENCIA** Peligro de accidente por una presión de los neumáticos demasiado baja

Los neumáticos con una presión demasiado baja se pueden sobrecalentar y, como consecuencia de ello, estallar.

Se desgastan excesivamente y/o irregularmente y afectan notablemente al comportamiento de frenado y las cualidades de marcha.

► Evite una presión de los neumáticos demasiado baja.

Una presión de los neumáticos demasiado baja puede tener los siguientes efectos:

- Avería del neumático debido al sobrecalentamiento
- Empeoramiento del comportamiento de marcha
- Desgaste irregular
- Mayor consumo de combustible



**▲ ADVERTENCIA** Peligro de accidente por una presión de los neumáticos demasiado alta

Los neumáticos con una presión demasiado alta pueden reventar.

Se desgastan irregularmente y afectan al comportamiento de frenado y las cualidades de marcha.

- ▶ Evite una presión de los neumáticos demasiado alta.

Una presión de los neumáticos demasiado alta puede tener los siguientes efectos:

- Mayor distancia de frenado
- Empeoramiento del comportamiento de marcha
- Desgaste irregular
- Pérdida de confort de marcha
- Mayor predisposición a que se produzcan averías

**▲ ADVERTENCIA** Peligro de accidente en caso de caída de presión repetida en el neumático

La llanta, la válvula o el neumático pueden estar dañados.

Una presión del neumático demasiado baja puede provocar que el neumático estalle.

- ▶ Compruebe si hay cuerpos extraños en el neumático.
- ▶ Compruebe si la llanta o la válvula están inestancas.
- ▶ Si no es posible subsanar el daño, póngase en contacto con un taller especializado.

En las placas siguientes encontrará los datos sobre la presión recomendada de los neumáticos montados de fábrica en el vehículo:

- Placa de presión de inflado de los neumáticos y de datos de carga en el montante B -del vehículo (→ página 366).

- Tabla de presión de neumáticos en el lado interior de la tapa del depósito de combustible (→ página 362).

Observe también la presión máxima de los neumáticos (→ página 374).

Para comprobar la presión del neumático utilice un comprobador de la presión de inflado de los neumáticos adecuado. No se puede evaluar si hay suficiente presión observando simplemente el aspecto del neumático.

Corrija la presión de los neumáticos solo cuando estén fríos. Condiciones para los neumáticos fríos:

- El vehículo debe haber estado estacionado durante un mínimo de tres horas sin que los neumáticos hayan recibido irradiación solar.
- El vehículo debe haber circulado menos de 1 milla (1,6 km).

Los neumáticos se calientan durante la marcha. Con la temperatura del neumático aumenta la presión del neumático.

**Vehículos con control de la presión de los neumáticos:** también puede comprobar la pre-

sión de los neumáticos mediante el visualizador del conductor.

La presión del neumático recomendada en la tabla de presión de neumáticos para una mayor carga y/o mayor velocidad puede afectar al confort de marcha.

**⚠ ADVERTENCIA** Peligro de accidente por accesorios inadecuados en las válvulas de los neumáticos

Los accesorios inadecuados en las válvulas de los neumáticos pueden provocar una pérdida de presión de los neumáticos.

► Enrosque en las válvulas de los neumáticos únicamente las caperuzas de serie o autorizadas por Mercedes-Benz especialmente para su vehículo.

#### Indicaciones sobre el modo con remolque

Para los neumáticos del eje trasero se aplica exclusivamente la presión de los neumáticos recomendada en la tabla de presión de neumáticos para una carga superior.

#### Tabla de presión de neumáticos

La tabla de presión de neumáticos está situada en la parte interior de la tapa del depósito de combustible.

**i** Los datos de las ilustraciones son ejemplos.

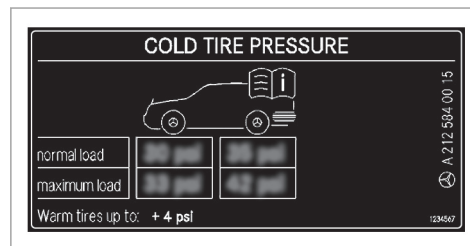

Si una o varias dimensiones de neumático figuran delante de los valores de presión de los neumáticos, la siguiente indicación de la presión de inflado solo será válida para esas dimensiones de neumático y el correspondiente estado de carga.

Los estados de carga "parcialmente cargado" o "carga máxima" se indican en la tabla mediante

un número variable de personas y equipaje. El número real de asientos puede divergir.

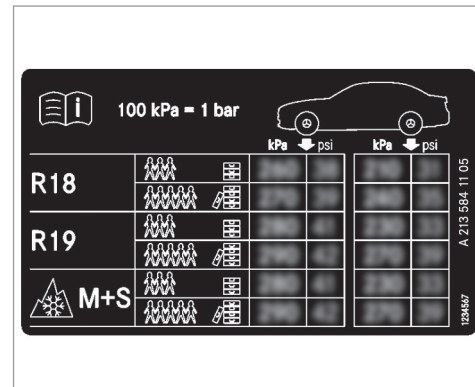

Algunas tablas de presiones de neumáticos muestran solo diámetros de llanta en lugar del tamaño de neumático completo, por ejemplo, **R18**. El diámetro de la llanta forma parte del tamaño del neumático y está inscrito en el flanco del neumático (→ página 374).

- Placa de presión de inflado de los neumáticos y de datos de carga (→ página 366)
- Presión máxima de los neumáticos (→ página 374)

### Comprobación manual de la presión de los neumáticos

- ▶ Lea la presión de los neumáticos recomendada para el estado de servicio actual en la tabla de presión de neumáticos o en la placa de presiones de inflado de los neumáticos y de datos de carga. Tenga en cuenta las indicaciones relativas a la presión de los neumáticos.
- ▶ Retire la caperuza de la válvula del neumático que desea comprobar.
- ▶ Presione el comprobador de presión de neumáticos firmemente sobre la válvula.
- ▶ Lea la presión del neumático.
- ▶ Si la presión del neumático es inferior al valor recomendado, aumente la presión del neumático hasta el valor recomendado.

- ▶ Si la presión del neumático es superior al valor recomendado, deje salir aire. Para ello, presione el perno metálico de la válvula, porejemplo, con la punta de un bolígrafo. A continuación, vuelva a comprobar la presión de los neumáticos con el comprobador de presión de neumáticos.
- ▶ Enrosque la caperuza de la válvula en la válvula.

#### Temas complementarios

- Indicaciones sobre la presión de los neumáticos (→ página 360)
- Tabla de presión de neumáticos (→ página 362)
- Placa de presión de inflado de los neumáticos y de datos de carga (→ página 366)

### Control de la presión de los neumáticos

#### Función de control de la presión de los neumáticos

**▲ PELIGRO** Peligro de accidente en caso de una presión de los neumáticos incorrecta

Todos los neumáticos, incluido el neumático de repuesto (si existe), se deben comprobar al menos una vez al mes en frío e inflar a la presión recomendada por el fabricante de vehículos (vea la placa de presión de inflado de los neumáticos y de datos de carga en el montante B del lado del conductor o la tabla para la presión del neumático situada en el interior de la tapa del depósito de combustible del vehículo). Si su vehículo está equipado con neumáticos de otro tamaño al indicado en la placa de presión de inflado de los neumáticos y de datos de carga o en la tabla de presión de neumáticos, determine la presión del neumático correcta para estos neumáticos.

Como característica de seguridad adicional, su vehículo dispone de un control de la presión de inflado de los neumáticos (TPMS) en el que se ilumina un testigo de control cuando se constata que la presión de inflado de uno o varios neumáticos es claramente demasiado baja. Si se ilumina el testigo de control de presión de inflado baja, deténgase lo antes posible, compruebe los neumáticos e ínfeles hasta la presión correcta. La conducción con neumáticos con una presión claramente demasiado baja provoca el sobrecalentamiento del neumático y puede causar una avería en el neumático. Una presión del neumático demasiado baja incrementa además el consumo de combustible, reduce la vida útil del neumático y puede alterar el comportamiento de marcha y de frenado del vehículo. Tenga en cuenta que el TPMS no sustituye un mantenimiento correcto de los neumáticos y que el conductor es responsable de ajustar la presión de inflado correcta, incluso cuando la presión todavía no es tan baja que se ilumine el testigo de control de presión de inflado baja del TPMS.

Su vehículo dispone también de una indicación de avería del TPMS que muestra cuando el control de la presión de inflado de los neumáticos no funciona correctamente. La indicación de avería del TPMS está combinada con el testigo de control de presión de inflado baja. Si el sistema detecta una avería, el testigo de control parpadea durante aproximadamente un minuto y, a continuación, se ilumina de forma permanente. Esta secuencia se repite en los siguientes arranques del vehículo mientras persista la avería.

Si la indicación de avería se ilumina, puede que el sistema no se encuentre en disposición de detectar o advertir de forma correcta sobre una presión de los neumáticos baja. Una avería del control de la presión de inflado de los neumáticos puede deberse a distintas causas, entre otras, el montaje en el vehículo de neumáticos de repuesto no compatibles o de otros neumáticos o ruedas que eviten el funcionamiento previsto del TPMS.

Compruebe siempre la indicación de avería del TPMS cada vez que cambie uno o varios neumáticos o ruedas en su vehículo para asegurarse de que los neumáticos de repuesto u otros neumáticos y ruedas permiten el funcionamiento correcto del TPMS.

El sistema controla con ayuda del sensor de presión de los neumáticos la presión y la temperatura de los neumáticos montados en el vehículo.

La presión y la temperatura de los neumáticos se muestran en el ordenador de a bordo (→ página 365).

En caso de producirse una clara pérdida de presión o una temperatura excesiva de los neumáticos se le advierte de la forma siguiente:

- Mediante avisos en el visualizador (→ página 458)
- Mediante el testigo luminoso de advertencia  del cuadro de instrumentos (→ página 480)

El control de la presión de los neumáticos solo es un medio auxiliar. El conductor es responsable de ajustar la presión de los neumáticos al

valor recomendado de presión de los neumáticos para neumáticos fríos que sea adecuado para la situación de servicio.

En la mayoría de los casos, el control de la presión de los neumáticos actualiza automáticamente los valores de referencia una vez que haya modificado la presión de los neumáticos. Sin embargo, también puede actualizar manualmente los valores de referencia reiniciando el control de la presión de los neumáticos (→ página 365).

### Límites del sistema

La operatividad del sistema puede verse limitada o el sistema puede dejar de funcionar especialmente en las siguientes situaciones:

- La presión del neumático no está ajustada correctamente.
- Se produce una pérdida repentina de presión, por ejemplo, al penetrar un cuerpo extraño en el neumático.
- Se produce una perturbación por otra fuente de radiofrecuencia.

### Comprobación de la presión de los neumáticos con el control de la presión de los neumáticos

#### Requisitos

- El encendido debe estar conectado.

Ordenador de a bordo:

→ Servicio ► Neumáticos

Se muestra una de las siguientes indicaciones:

- La presión de inflado actual y la temperatura de cada neumático:

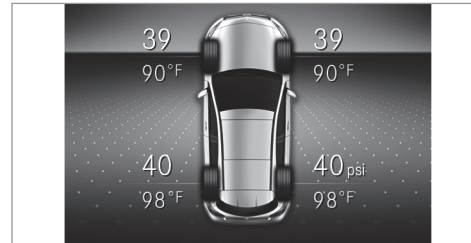

- La presión de inflado de los neumáticos aparece tras unos minutos de marcha

- **Control de la presión de inflado neumáticos activo:** el proceso de reprogramación del sistema todavía no ha finalizado. Las presiones de los neumáticos se están controlando.

► Compare la presión de inflado con la presión de inflado recomendada para el estado de marcha actual (→ página 362). Para ello, tenga en cuenta las indicaciones sobre la temperatura de los neumáticos (→ página 360).

ⓘ Los valores mostrados en el ordenador de a bordo pueden diferir de los indicados por el comprobador de la presión de inflado de los neumáticos, ya que toman como base el nivel del mar. En lugares situados a mucha altitud, los manómetros indican una presión de los neumáticos mayor a la indicada en el ordenador de a bordo. En ese caso, no reduzca la presión de los neumáticos.

### Reinicio del control de la presión de los neumáticos

#### Requisitos

- La presión de inflado recomendada debe estar correctamente ajustada en todos los

neumáticos para el estado de servicio respectivo (→ página 360).

Reinicie el control de la presión de los neumáticos en las siguientes situaciones:

- si ha modificado la presión de inflado
- si ha montado llantas o neumáticos nuevos o los ha cambiado

Ordenador de a bordo:

↳ Servicio ▶ Neumáticos

- ▶ Deslice el dedo hacia abajo sobre la parte izquierda del Touch Control del volante. En el visualizador multifunción se muestra el aviso **¿Adoptar las presiones actuales como nuevos valores indicativos?**.
- ▶ Pulse sobre la parte izquierda del Touch Control del volante para comenzar el reinicio. En el visualizador multifunción se muestra el aviso **Control presión inflado neumáticos reiniciado**.

Los mensajes de aviso actuales se borran y el testigo luminoso de advertencia amarillo  se apaga.

Al cabo de unos minutos de marcha, el sistema confirma que los valores de presión de inflado de los neumáticos actuales se encuentran dentro del margen prescrito. A continuación se adoptan y se supervisan los valores de presión de inflado actuales de los neumáticos como nuevos valores de referencia.

Tenga en cuenta también los siguientes temas complementarios:

- Indicaciones sobre la presión de los neumáticos (→ página 360)

### Carga del vehículo

#### Indicaciones sobre la placa de presión de inflado de los neumáticos y de datos de carga

**⚠ ADVERTENCIA** Peligro de accidente por neumáticos sobrecargados

Los neumáticos sobrecargados se pueden sobrecalentar y estallar. La sobrecarga de los neumáticos puede afectar a la maniobrabilidad

de y las cualidades de marcha y provocar un fallo de los frenos.

- ▶ Observe la capacidad de carga de los neumáticos.
- ▶ La capacidad de carga debe ser al menos la mitad de la carga sobre ejes autorizada del vehículo.
- ▶ No sobrecargue nunca los neumáticos sobrepasando la carga máxima.

La placa de presión de inflado de los neumáticos y de datos de carga está situada en el montante B del lado del conductor de su vehículo.

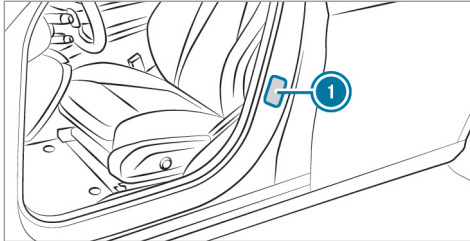

1 Placa de presión de inflado de los neumáticos y de datos de carga

TIRE AND RENSEIGNEMENTS		LOADING INFORMATION LE CHARGEMENT			
SEATING CAPACITY NOMBRE DE PLACES	TOTAL	FRONT AVANT	MIDDLE MILIEU	REAR ARRIERE	2
The combined weight of occupants and cargo should never exceed xxx kg or xxx lbs.* Le poids total des occupants et du chargement ne doit jamais dépasser xxx kg ou xxx lbs.*					
TIRE PNEU	SIZE DIMENSIONS	COLD TIRE PRESSURE PRESSION DES PNEUS A FROID		SEE OWNER'S MANUAL FOR ADDITIONAL INFORMATION	
FRONT AVANT	255/40 ZR18 99Y XL	200 KPA, 29 PSI		VOIR LE MANUEL DE L'USAGER POUR PLUS DE RENSEIGNEMENTS	
REAR ARRIERE	285/35 ZR18 101Y XL	200 KPA, 29 PSI			
SPARE DE SECOURS	175/55-18 95P	420 KPA, 60 PSI			

i Los datos de la ilustración son ejemplos.

La placa de presión de inflado de los neumáticos y de datos de carga muestra la siguiente información:

- El número máximo de plazas 2 corresponde al número de personas que pueden viajar como máximo en el vehículo.

- La carga máxima admisible 3 corresponde al peso total de todos los ocupantes del vehículo, el equipaje y la carga.
- Las presiones de los neumáticos recomendadas 1 para los neumáticos en frío. Las presiones de los neumáticos recomendadas son válidas para la carga máxima admisible y hasta la velocidad máxima permitida del vehículo.

Observe además:

- Las indicaciones sobre los pesos máximos en la placa de características del vehículo (→ página 397).
- Las indicaciones sobre la presión de los neumáticos en la tabla de presión de neumáticos (→ página 362).

Temas complementarios:

- Determinación de la carga máxima (→ página 368).
- Indicaciones sobre la presión de los neumáticos (→ página 360).

### Pasos para determinar la carga correcta

Los pasos siguientes se han desarrollado siguiendo la normativa vinculante para todos los fabricantes en virtud del Title 49, Code of U.S. Federal Regulations, Part 575 de acuerdo con el "National Traffic and Motor Vehicle Safety Act of 1966".

- ▶ **(1):** busque "El peso combinado de los ocupantes y la carga nunca debe sobrepasar los XXX kg o XXX lbs" en la placa de presión de inflado de los neumáticos y de datos de carga de su vehículo.
- ▶ **(2):** determine el peso combinado del conductor y de los pasajeros que ocuparán el vehículo.
- ▶ **(3):** reste el peso combinado del conductor y de los ocupantes de XXX kg o XXX lbs.
- ▶ **(4):** el resultado corresponde a la carga admisible para carga y equipaje. Ejemplo: con una cifra "XXX" de 1.400 lbs y cinco ocupantes con un peso de 150 lbs cada uno, la carga máxima para carga y equipaje es de 650 lbs (1.400 - 750 (5 x 150) = 650 lbs).

▶ **(5):** determine el peso combinado de la carga y el equipaje que va a transportar. Por motivos de seguridad, este peso no debe sobrepasar la carga admisible calculada en el paso 4.

▶ **(6):** si su vehículo tira de un remolque, la carga del remolque se transfiere al vehículo. Consulte estas Instrucciones para determinar cómo esto reduce la posible capacidad de carga y del compartimento portaequipajes de su vehículo.

ⓘ Tenga en cuenta que no todos los vehículos están autorizados para el modo con remolque. El modo con remolque solo está autorizado si hay montado un dispositivo de remolque y si en la documentación del vehículo está registrada una masa máxima remolcable. En caso de duda, consulte con un authorized Mercedes-Benz dealer (distribuidor autorizado Mercedes-Benz).

Incluso si ha calculado cuidadosamente la carga total, asegúrese de no sobrepasar la masa máxima autorizada y las cargas máximas autorizadas sobre los ejes de su vehículo. Encontrará

los datos grabados en la placa de características del vehículo.

▶ Pese el vehículo cargado –con conductor, pasajeros y carga– en una báscula de vehículos adecuada. Los valores medidos no deben sobrepasar los valores máximos admisibles indicados en la placa de características del vehículo.

Temas complementarios:

- Ejemplo de cálculo para la determinación de la carga máxima (→ página 368)
- Placa de presión de inflado de los neumáticos y de datos de carga (→ página 366)
- Tabla de presión de neumáticos (→ página 362)
- Placa de características del vehículo (→ página 397)

### Ejemplo de cálculo para la determinación de la carga máxima

La siguiente tabla contiene ejemplos para el cálculo de la carga total y la carga con distintas configuraciones de asientos y número de ocu-



pantes con diferentes pesos. En los siguientes ejemplos se parte de una carga máxima de 1.500 lbs (680 kg). **Este valor se ha tomado únicamente a modo ilustrativo.** Utilice siem-

pre la carga máxima real de su vehículo de acuerdo con las indicaciones contenidas en el rótulo sobre neumáticos y datos de carga del vehículo (→ página 366).

Cuanto mayor sea el peso de todos los ocupantes, menor será la carga máxima para equipaje.

### Paso 1

	Ejemplo 1	Ejemplo 2
Peso máximo combinado de ocupantes y carga (datos de la placa de presión de inflado de los neumáticos y de datos de carga)	1.500 lbs (680 kg)	1.500 lbs (680 kg)

### Paso 2

	Ejemplo 1	Ejemplo 2
Cantidad de personas en el vehículo (conductor y pasajeros)	5	1
Distribución de los pasajeros	Parte delantera: 2 Parte posterior: 3	Parte delantera: 1

### 370 Llantas y neumáticos

---

	Ejemplo 1	Ejemplo 2
Peso de los pasajeros	Ocupante 1: 150 lbs (68 kg) Ocupante 2: 180 lbs (82 kg) Ocupante 3: 160 lbs (73 kg) Ocupante 4: 140 lbs (63 kg) Ocupante 5: 120 lbs (54 kg)	Ocupante 1: 200 lbs (91 kg)
Peso máximo de todos los pasajeros	750 lbs (340 kg)	200 lbs (91 kg)

#### Paso 3

	Ejemplo 1	Ejemplo 2
Carga admisible (peso máximo autorizado reflejado en la placa de presión de inflado de los neumáticos y de datos de carga, menos el peso total de todos los ocupantes)	$1.500 \text{ lbs (680 kg)} - 750 \text{ lbs (340 kg)} = 750 \text{ lbs (340 kg)}$	$1.500 \text{ lbs (680 kg)} - 200 \text{ lbs (91 kg)} = 1.300 \text{ lbs (589 kg)}$

## Inscripciones de los neumáticos

### Sinopsis de las inscripciones de los neumáticos

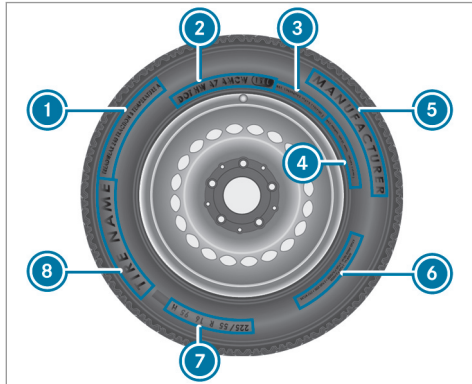

- ① Estándar unificado de clasificación de la calidad del neumático (→ página 371)
- ② DOT, número de identificación del neumático (→ página 373)

- ③ Carga máxima soportada por los neumáticos (→ página 373)
  - ④ Presión máxima de los neumáticos (→ página 374)
  - ⑤ Fabricante
  - ⑥ Composición del neumático (→ página 374)
  - ⑦ Indicación del tamaño de los neumáticos, capacidad de carga, índice de velocidad e identificación de la carga (→ página 374)
  - ⑧ Nombre del neumático
- ⓘ Los datos de la ilustración son ejemplos.

### Categorías de calidad de los neumáticos

Según la norma "Normalización unificada de las categorías de calidad de los neumáticos" del Ministerio de Transportes de EE. UU., los fabricantes de neumáticos deben clasificar los neumáticos según los tres factores siguientes:

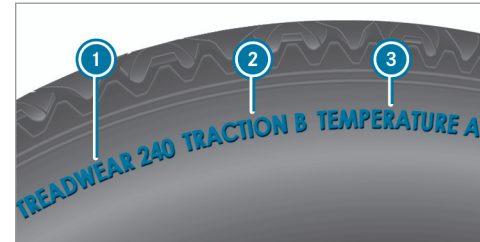

- ① Categoría de desgaste de la banda de rodadura
  - ② Categoría de tracción
  - ③ Categoría de temperatura
- ⓘ Los datos de la ilustración son ejemplos.
- ⓘ Para Canadá, esta clasificación no está prescrita legalmente, pero se suele indicar siempre.

### Categoría de desgaste de la banda de rodadura

La categoría de desgaste de la banda de rodadura es una clasificación comparativa basada en ensayos de la tasa de desgaste del neumático

bajo condiciones controladas en un recorrido de pruebas específico definido por el Ministerio de Transportes de EE. UU. Así, por ejemplo, en un neumático con la clasificación 150, el comportamiento frente al desgaste en el recorrido de pruebas del gobierno sería una vez y media mejor que en un neumático con la clasificación 100.

Sin embargo, el rendimiento relativo de los neumáticos depende de las condiciones reales de servicio y puede diferir notablemente de la norma a causa de diferentes hábitos de conducción, prácticas de mantenimiento, propiedades de la calzada y condiciones climáticas.

### Categoría de tracción

**⚠ PELIGRO** Peligro de accidente por una tracción insuficiente

La categoría de tracción otorgada a este neumático se basa en un ensayo de tracción de frenado en recta.

▶ Adapte su forma de conducir a las condiciones del tráfico y meteorológicas.

**! INDICACIÓN** Daños en la cadena cinemática por el giro en vacío de los neumáticos

▶ Evite que los neumáticos patinen.

Las categorías de tracción –desde la más elevada a la más baja– son AA, A, B y C. Estas clases corresponden a la capacidad del neumático de pararse sobre un revestimiento húmedo bajo condiciones controladas sobre una superficie de prueba específica del gobierno estadounidense de asfalto y hormigón. Un neumático de la categoría C puede tener cualidades de tracción deficientes.

### Categoría de temperatura

**⚠ ADVERTENCIA** Peligro de accidente por el calentamiento del neumático y avería del neumático

Una velocidad excesiva, una presión del neumático insuficiente o una carga excesiva, tanto de forma aislada como una combinación de estos factores, puede provocar un

sobrecalentamiento y causar una avería del neumático.

- ▶ Preste atención a las presiones del neumático recomendadas.
- ▶ Compruebe la presión de todos los neumáticos con regularidad.
- ▶ Si es necesario, adapte la presión de los neumáticos.

Las clases de temperatura son A (clasificación más alta), B y C. Corresponden a la resistencia del neumático a calentarse y su capacidad de generar calor en pruebas de laboratorio bajo condiciones controladas y en una rueda de prueba especificada. Las temperaturas elevadas constantes pueden dañar el material del neumático y acortar su vida útil. Además, las temperaturas excesivas pueden provocar una avería repentina del neumático. La categoría C corresponde al rendimiento que deben cumplir todos los neumáticos de turismos en virtud de las normas del Ministerio de Transportes estadounidense. Las categorías B y A presentan un rendi-

miento más elevado que los requisitos mínimos del Ministerio de Transportes estadounidense.

### DOT, número de identificación del neumático (TIN)

La normativa estadounidense sobre neumáticos establece que cada fabricante de neumáticos nuevos o recauchutados estampe un TIN en el flanco de cada neumático producido.

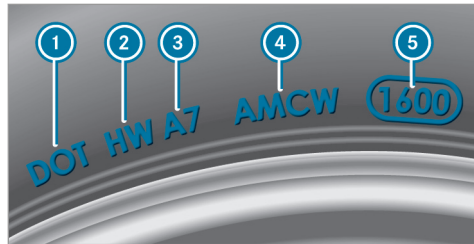

**i** Los datos de la ilustración son ejemplos.

El TIN es un número de identificación del neumático unívoco y está formado por los siguientes componentes:

- **DOT (Ministerio de Transportes):** la marca registrada del neumático **1** indica que los neumáticos cumplen los requisitos del Ministerio de Transportes estadounidense.
- **Código identificador del fabricante:** el código identificador del fabricante **2** informa sobre el fabricante del neumático. Los neumáticos nuevos tienen un identificador de dos símbolos. Los neumáticos recauchutados tienen un identificador de cuatro símbolos. Más información sobre neumáticos recauchutados (→ página 379).
- **Tamaño del neumático:** la identificación **3** designa el tamaño del neumático.
- **Código del modelo del neumático:** el fabricante puede utilizar el código del modelo del neumático **4** como código descriptivo de las características especiales del neumático.
- **Fecha de fabricación:** la fecha de fabricación **5** informa sobre la edad de un neumático. La primera y segunda posición indican

la semana y la tercera y cuarta posición indican el año de fabricación (por ejemplo, "3208" corresponde a la semana 32 del año 2008).

### Indicaciones sobre la carga máxima soportada por los neumáticos

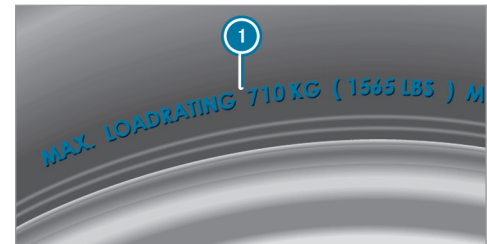

**i** Los datos de la ilustración son ejemplos. La carga máxima del neumático **1** es el peso máximo admisible para el que está homologado el neumático.

Los neumáticos no deben sobrecargarse sobrepasando la carga máxima autorizada. Encontrará

la carga máxima autorizada en la placa de presiones de inflado de los neumáticos y de datos de carga situada en el montante B del lado del conductor (→ página 366).

### Datos sobre la presión máxima de los neumáticos

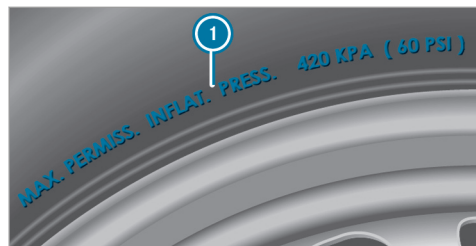

**i** Los datos de la ilustración son ejemplos. Nunca se debe sobrepasar la presión máxima admisible del neumático **1** para la que el neumático está homologado. Al ajustar la presión del neumático, tenga siempre en cuenta la presión recomendada para el vehículo. (→ página 362)

### Indicaciones sobre la composición del neumático



**i** Los datos de la ilustración son ejemplos. Esta información describe el tipo de lona del neumático y la cantidad de capas que hay en el flanco **1** y debajo del perfil **2**.

### Indicación del tamaño de los neumáticos, capacidad de carga, índice de velocidad e identificación de la carga

**⚠ ADVERTENCIA** Peligro de accidente en caso de sobrepasar la capacidad de carga de los neumáticos o el índice de velocidad admisible

En caso de sobrepasar la capacidad de carga de los neumáticos indicada o el índice de velocidad admisible puede ocasionar daños en los neumáticos y provocar que estalle el neumático.

- ▶ Utilice únicamente modelos y -dimensiones de neumáticos homologados para su modelo de vehículo.
- ▶ Tenga en cuenta asimismo la capacidad de carga necesaria de los neumáticos y el índice de velocidad válido para su vehículo.

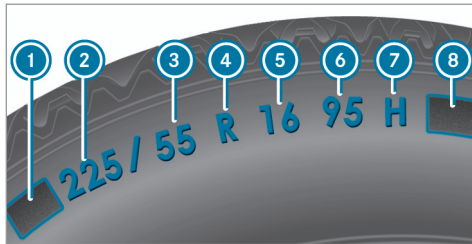

- ① Letra precedente
- ② Anchura del neumático nominal en milímetros
- ③ Relación altura-ancho en %
- ④ Código del neumático
- ⑤ Diámetro de la llanta
- ⑥ Índice de carga
- ⑦ Índice de velocidad
- ⑧ Identificación de la carga

ⓘ Los datos de la ilustración son ejemplos.

También puede obtener información sobre el significado de los datos de los neumáticos en cualquier taller especializado.

#### Letra precedente ①

- Ninguna: neumático de vehículo turismo según los estándares de fabricantes europeos.
- "P": neumático de vehículo turismo según los estándares de fabricantes estadounidenses.
- "LT": neumático de pequeño vehículo industrial según los estándares de fabricantes estadounidenses.
- "T": ruedas de emergencia compactas con alta presión de inflado, previstas exclusivamente para el uso limitado y provisional en caso de emergencia.

#### Relación altura-ancho ③:

Relación de magnitudes entre la altura del neumático y el ancho del neumático en porcentaje (altura del neumático dividida entre el ancho del neumático).

#### Código del neumático ④ (tipo de neumático):

- "R": neumáticos radiales
- "D": neumáticos diagonales
- "B": neumáticos cinturados diagonales

- "ZR": neumáticos radiales con una velocidad máxima superior a 149 mph (240 km/h) (opcional)

#### Diámetro de la llanta ⑤:

Diámetro del asiento del talón (no el diámetro de la pestaña de la llanta). El diámetro de la llanta se indica en pulgadas (in).

#### Índice de carga ⑥:

Código numérico que indica la capacidad de carga máxima de un neumático ("91" corresponde, porejemplo, a 1.356 lb (615 kg)).

La capacidad de carga del neumático debe ser al menos la mitad de la carga sobre ejes autorizada del vehículo. Los neumáticos no deben sobrecargarse sobrepasando la carga máxima autorizada.

Vea también:

- Carga máxima autorizada en la placa de presiones de inflado de los neumáticos y de datos de carga (→ página 366)
- Carga máxima soportada por los neumáticos (→ página 373)
- Identificación de la carga

**Índice de velocidad **:

Indica la velocidad máxima autorizada del neumático.

-  Un limitador de velocidad electrónico impide que su vehículo supere una velocidad de 130 mph (210 km/h).

Asegúrese de que sus neumáticos tengan el índice de velocidad necesario. En cualquier punto de servicio Mercedes-Benz puede solicitar información sobre el índice de velocidad necesario.



**Neumáticos de verano**

Índice	Categoría de velocidad
Q	hasta 100 mph (160 km/h)
R	hasta 106 mph (170 km/h)
S	hasta 112 mph (180 km/h)
T	hasta 118 mph (190 km/h)



<sup>1</sup> Indicación "ZR" en el código del neumático.

<sup>2</sup> O bien, "M+S  " para neumáticos de invierno

Índice	Categoría de velocidad
H	hasta 130 mph (210 km/h)
V	hasta 149 mph (240 km/h)
W	hasta 168 mph (270 km/h)
Y	hasta 186 mph (300 km/h)
ZR...Y <sup>1</sup>	hasta 186 mph (300 km/h)
ZR... (..Y) <sup>1</sup>	más de 186 mph (300 km/h)
ZR <sup>1</sup>	más de 149 mph (240 km/h)

- La indicación de la categoría de velocidad como índice "ZR" en el código del neumático  es opcional para los neumáticos de hasta 186 mph (300 km/h).
- Si sus neumáticos incluyen las letras "ZR" como código del neumático  y no existe ningún índice de velocidad , consulte al

fabricante de los neumáticos la velocidad máxima.

- Si el índice de carga  y el índice de velocidad  están entre paréntesis, la velocidad máxima del neumático es superior a 186 mph (300 km/h). Para averiguar la velocidad máxima, consulte al fabricante del neumático.

**Neumáticos para todo el año y de invierno**

Índice	Categoría de velocidad
Q M+S <sup>2</sup>	hasta 100 mph (160 km/h)
T M+S <sup>2</sup>	hasta 118 mph (190 km/h)
H M+S <sup>2</sup>	hasta 130 mph (210 km/h)
V M+S <sup>2</sup>	hasta 149 mph (240 km/h)

Los neumáticos de invierno están identificados con el símbolo del copo de nieve  y cumplen los requisitos de la Rubber Manufacturers



Association (RMA) y de la Rubber Association of Canada (RAC) referentes a su tracción sobre nieve.

#### Identificación de la carga

- ninguna especificación: neumáticos de carga estándar (SL)
- "XL" o "Extra Load": neumáticos para cargas pesadas o neumáticos reforzados
- "Light Load": neumáticos para cargas ligeras
- "C", "D", "E": margen de carga dependiente de la carga máxima que el neumático puede soportar a una presión determinada

#### Definiciones de conceptos para los neumáticos y la carga

##### Estructura y composición del neumático:

describe la cantidad de capas o la cantidad de niveles de goma en la banda de rodadura de los neumáticos y en el flanco del neumático. Están compuestas de acero, nailon, poliéster y otros materiales.

**Bar:** unidad métrica para la presión de los neumáticos. 14,5038 libras por pulgada cuadrada

(psi) y 100 kilopascales (kPa) corresponden a 1 bar.

**DOT (Ministerio de Transportes):** los neumáticos identificados con el distintivo DOT cumplen los requisitos del Ministerio de Transportes de EE. UU.

**Peso medio de los ocupantes del vehículo:** la cantidad de ocupantes para los que se ha diseñado el vehículo multiplicada por 150 lb (68 kg).

**Estándares unificados de clasificación de la calidad de los neumáticos:** un estándar unificado para la clasificación de los neumáticos en cuestión de características del perfil, capacidad de tracción y comportamiento térmico. La evaluación para la clasificación la lleva a cabo el fabricante siguiendo los requisitos de ensayo del gobierno estadounidense. La clasificación de un neumático está estampada en el flanco del neumático.

**Presión del neumático recomendada:** la presión del neumático recomendada es la presión para los neumáticos montados de fábrica en el vehículo.

La placa de presión de inflado de los neumáticos y de datos de carga contiene las presiones de inflado recomendadas para los neumáticos fríos, la carga máxima admisible y la velocidad máxima admisible del vehículo.

La tabla de presiones de los neumáticos contiene las presiones de inflado recomendadas para los neumáticos fríos en distintos estados de servicio en cuanto a carga y/o velocidad del vehículo.

**Incremento del peso del vehículo debido al equipamiento especial:** peso combinado para todos los equipamientos de serie y especiales disponibles para el vehículo, independientemente de que realmente se hayan montado en el vehículo.

**Llanta:** parte de la rueda sobre la que se monta el neumático.

**GAWR (carga máxima autorizada sobre el eje):** GAWR es la carga máxima autorizada sobre el eje. La carga real sobre un eje nunca debe sobrepasar la carga máxima autorizada sobre el eje. La carga máxima autorizada sobre el eje puede consultarse en la placa de características

del vehículo situada en el montante B del lado del conductor.

**Índice de velocidad:** el índice de velocidad es una parte de la designación del neumático. Indica el margen de velocidad para el que está homologado el neumático.

**GVW (peso total del vehículo):** el peso total incluye el peso del vehículo con combustible, herramientas, rueda de repuesto, accesorios montados, pasajeros, equipaje y, de ser aplicable, la carga de apoyo del remolque. El peso total nunca debe sobrepasar el peso máximo autorizado GVWR que está indicado en la placa de características del vehículo situada en el montante B del lado del conductor.

**GVWR (peso máximo autorizado):** el GVWR es el peso máximo autorizado para el vehículo cargado (peso del vehículo con todos los accesorios, los pasajeros, el combustible, el equipaje y, de ser aplicable, la carga de apoyo del remolque). El peso máximo autorizado está indicado en la placa de características del vehículo situada en el montante B del lado del conductor.

**Peso máximo del vehículo cargado:** el peso máximo es la suma del peso en vacío del vehículo, el peso de los accesorios, la carga máxima y el peso del equipamiento especial de fábrica.

**Kilopascal (kPa):** unidad métrica para la presión de los neumáticos. 6,9 kPa corresponden a 1 psi. Otra unidad para la presión de los neumáticos es el bar. 100 kilopascales (kPa) corresponden a 1 bar.

**Identificación de la carga:** adicionalmente al índice de carga, en el flanco del neumático puede estar estampada una identificación de la carga. Especifica la capacidad de carga del neumático con mayor exactitud.

**Peso en vacío:** el peso de un vehículo con el equipamiento de serie, incluida la cantidad de llenado máxima de combustible, aceite y líquido refrigerante. Además, si pertenecen al equipamiento del vehículo, el aire acondicionado y el equipamiento especial, pero sin los pasajeros ni el equipaje.

**Carga máxima soportada por los neumáticos:** la carga máxima soportada por los neumá-

ticos en kilogramos o lbs es el peso máximo autorizado para el que está homologado un neumático.

**Presión del neumático máxima autorizada:** presión máxima autorizada para un neumático.

**Carga máxima sobre el neumático:** carga máxima soportada por un neumático. Se calcula a partir de la carga máxima sobre el eje dividida entre dos.

**PSI (pounds per square inch, libras por pulgada cuadrada):** unidad de medida estándar para la presión del neumático.

**Relación de sección:** relación entre la altura y la anchura del neumático en porcentaje.

**Presión del neumático:** presión dentro del neumático con efecto hacia el exterior sobre cada pulgada cuadrada del neumático. La presión de los neumáticos se indica en libras por pulgada cuadrada (psi), en kilopascales (kPa) o en bares. La presión de los neumáticos únicamente se debe corregir con los neumáticos fríos.

**Presión del neumático en frío:** los neumáticos están fríos si el vehículo ha estado aparcado al

menos durante tres horas sin irradiación solar y ha circulado menos de 1 milla (1,6 km).

**Banda de rodadura del neumático:** la parte del neumático que entra en contacto con la calzada.

**Talón del neumático:** la función del talón del neumático es garantizar el asiento fijo del neumático sobre la llanta. El talón contiene varios núcleos de alambre para evitar una modificación de la longitud del neumático en torno a la circunferencia de la llanta.

**Flanco:** la parte del neumático situada entre el perfil y el talón del neumático.

**Peso de los equipamientos especiales:** peso combinado de los equipamientos especiales que pesan más que las piezas de serie sustituidas y más de (5 lbs) (2,3 kilogramos). Estos equipamientos especiales como, por ejemplo, los frenos de alto rendimiento, la regulación de nivel, el portaequipajes para el techo o las baterías de alto rendimiento no están incluidos ni en el peso en vacío ni en el peso de los accesorios.

**TIN (número de identificación del neumático):** número de identificación unívoco

mediante el cual un fabricante de neumáticos puede identificar los neumáticos y, por tanto, a los compradores afectados, por ejemplo, en una campaña de retorno de vehículos al taller. El TIN se compone del código identificador del fabricante, el tamaño del neumático, el código de modelo del neumático y la fecha de fabricación.

**Índice de capacidad de carga:** el índice de capacidad de carga (también llamado índice de carga) es un código que describe la capacidad de carga máxima de un neumático.

**Tracción:** adherencia obtenida por la fricción entre el neumático y la superficie de la calzada.

**Indicación de desgaste:** surcos delgados (surcos de desgaste) repartidos por la banda de rodadura del neumático. Si el perfil del neumático está a la misma altura que los surcos, se ha alcanzado el límite de desgaste de 1/16 in (1,6 mm).

**Distribución de los ocupantes del vehículo:** distribución de los ocupantes en un vehículo en las posiciones de asiento previstas.

**Límite máximo de carga:** carga nominal y carga del equipaje más 150 lb (68 kg) multiplica-

das por la cantidad de plazas de asiento del vehículo.

### Cambio de ruedas

#### Indicaciones sobre la elección, el montaje y la sustitución de neumáticos

##### ! INDICACIÓN Vehículos Mercedes-AMG

- ▶ Tenga en cuenta las indicaciones contenidas en las instrucciones adicionales. De lo contrario, podría no reconocer situaciones de peligro.

##### ▲ ADVERTENCIA Peligro de accidente por dimensiones incorrectas de las llantas y los neumáticos

Si monta llantas y neumáticos con dimensiones incorrectas, los frenos de las ruedas o los componentes de la suspensión de las ruedas pueden resultar dañados.

- ▶ Sustituya siempre las llantas y los neumáticos por otros con las especificaciones de la pieza original.

En el caso de las llantas, tenga en cuenta lo siguiente:

- Denominación
- Modelo

En el caso de los neumáticos, tenga en cuenta lo siguiente:

- Denominación
- Fabricante
- Modelo

**⚠ ADVERTENCIA** Peligro de accidente en caso de sobrepasar la capacidad de carga de los neumáticos o el índice de velocidad admisible

En caso de sobrepasar la capacidad de carga de los neumáticos indicada o el índice de velocidad admisible puede ocasionar daños en los neumáticos y provocar que estalle el neumático.

- ▶ Utilice únicamente modelos y -dimensiones de neumáticos homologados para su modelo de vehículo.
- ▶ Tenga en cuenta asimismo la capacidad de carga necesaria de los neumáticos y el índice de velocidad válido para su vehículo.

**! INDICACIÓN** Daños en el vehículo y en los neumáticos a causa de tipos y tamaños de neumáticos no autorizados

Por motivos de seguridad, utilice exclusivamente neumáticos, llantas y accesorios autorizados especialmente por Mercedes-Benz para su vehículo.

Estos neumáticos han sido desarrollados especialmente para los sistemas de regulación, porejemplo, ABS, ESP® y 4MATIC y están identificados de la siguiente forma:

- MO = Mercedes-Benz Original

- MOE = Mercedes-Benz Original Extended (neumático con capacidad de rodadura de emergencia, solo para determinadas llantas)
- MO1 = Mercedes-Benz Original (solo determinados neumáticos AMG)

De lo contrario, determinadas propiedades del vehículo como, porejemplo, el comportamiento de marcha, el nivel sonoro, el consumo, etc. podrían verse afectadas negativamente. Las diferencias en las medidas de los neumáticos pueden originar adicionalmente roces de los neumáticos en la carrocería y en los componentes de los ejes durante la marcha bajo carga. Las consecuencias podrían ser que se produzcan daños en los neumáticos o en el vehículo.

Utilice únicamente neumáticos, llantas o accesorios comprobados y recomendados por Mercedes-Benz.

**!** **INDICACIÓN** Peligro de la seguridad de marcha por neumáticos recauchutados

Mercedes-Benz no comprueba ni recomienda los neumáticos recauchutados, ya que al recauchutar no siempre se detectan daños previos.

Por tanto, no se puede garantizar la seguridad de marcha.

- ▶ No utilice neumáticos usados cuyo uso previo desconozca.

**!** **INDICACIÓN** Posibles daños en la rueda y los neumáticos en caso de pasar por encima de obstáculos

Las llantas grandes tienen una sección transversal de los neumáticos menor. A medida que disminuye la sección transversal de los neumáticos, aumenta el peligro de causar daños a las llantas y los neumáticos al pasar por encima de obstáculos.

- ▶ Evite los obstáculos o páselos con especial precaución.

**!** **INDICACIÓN** Posibles daños en las ruedas y los neumáticos al aparcar sobre bordillos o baches

Al aparcar sobre bordillos o baches pueden dañarse las ruedas y los neumáticos.

- ▶ Aparque solamente sobre una superficie plana.
- ▶ Evite los bordillos y los baches al aparcar.

**!** **INDICACIÓN** Daño en los componentes electrónicos por el uso de herramientas de montaje

**Vehículos con control de la presión de los neumáticos:** en la rueda hay componentes electrónicos. No se deben aplicar herramientas de montaje en la zona de las válvulas.

De lo contrario, los componentes electrónicos podrían sufrir daños.

- ▶ Encargue los trabajos de sustitución de los neumáticos solo en un taller especializado.

**!** **INDICACIÓN** Daños en los neumáticos de verano en caso de temperatura ambiente baja

Durante la marcha a una temperatura ambiente baja se pueden producir grietas en los neumáticos de verano y causarles un daño permanente.

- ▶ A temperaturas inferiores a 45 °F (7 °C)  utilice neumáticos M+S.

Si no utiliza accesorios autorizados por Mercedes-Benz para su vehículo o no los utiliza de forma adecuada, puede verse afectada la seguridad de marcha.

Antes de comprar y usar accesorios no autorizados, infórmese en un taller especializado sobre:

- la conveniencia
- la legislación vigente
- las recomendaciones del fabricante

**▲ ADVERTENCIA** Peligro de accidente con neumáticos deportivos

Con neumáticos deportivos existe un mayor riesgo de resbalamiento y de aquaplaning sobre una calzada húmeda o mojada.

Además, la adherencia disminuye claramente con una temperatura exterior baja y temperatura de servicio de los neumáticos reducida.

- ▶ Conecte el ESP® y adapte la forma de conducir.
- ▶ A temperaturas inferiores a 50 °F (10 °C)  utilice neumáticos M+S.
- ▶ Utilice únicamente neumáticos adecuados para la finalidad.

Tenga en cuenta lo siguiente para la elección, el montaje y la sustitución de los neumáticos:

- Además puede ser recomendable la utilización de un determinado tipo de neumáticos en determinadas regiones y para usos determinados.
- Utilice solamente llantas y neumáticos del mismo tipo, la misma ejecución (neumáticos

de verano, neumáticos de invierno, neumáticos MOExtended) y la misma marca.

- Monte en un mismo eje solamente ruedas del mismo tamaño (a izquierda y derecha). Solamente en caso de avería puede haber divergencias para el recorrido hasta el taller especializado.
- **Vehículos con control de la presión de los neumáticos:** todas las ruedas montadas deben estar equipadas con sensores operativos del control de la presión de los neumáticos.
- A temperaturas inferiores a 45 °F (7 °C) utilice neumáticos de invierno o neumáticos para todo el año con la identificación  M+S en todas las ruedas.

Cuando imperan condiciones invernales de la calzada, los neumáticos de invierno ofrecen la mejor adherencia.

- En el caso de neumáticos M+S, utilice solo neumáticos del mismo perfil.
- Observe la velocidad máxima autorizada de los neumáticos M+S montados.

Si la velocidad máxima autorizada se encuentra por debajo de la del vehículo, debe indicarse con un rótulo en el campo visual del conductor.

- Efectúe el rodaje de los neumáticos nuevos a una velocidad moderada durante los primeros 60 millas (100 km).
- Sustituya los neumáticos después de seis años como máximo, independientemente de su grado de desgaste.
- **En caso de cambio a neumáticos sin capacidad de rodadura de emergencia:** los vehículos con neumáticos MOExtended no están equipados de fábrica con el kit TIREFIT. Después de cambiar a neumáticos sin capacidad de rodadura de emergencia, por ejemplo, a neumáticos de invierno, equipe el vehículo con un kit TIREFIT.

Póngase en contacto con un taller especializado si desea obtener más información sobre las llantas y los neumáticos.

Tenga en cuenta también los siguientes temas complementarios:

- Indicaciones sobre la presión de los neumáticos (→ página 360)
- Placa de presión de inflado de los neumáticos y de datos de carga (→ página 366)
- Indicación del tamaño de los neumáticos, capacidad de carga, índice de velocidad e identificación de la carga (→ página 374)
- Tabla de presión de neumáticos (→ página 362)
- Indicaciones sobre la rueda de emergencia (→ página 390)

### Indicaciones sobre el cambio de las ruedas

**⚠ ADVERTENCIA** Peligro de accidente por dimensiones diferentes de las ruedas

Si intercambia las ruedas delanteras con las traseras, las cualidades de marcha pueden verse notablemente afectadas.

Los frenos de disco o los componentes de la suspensión de las ruedas pueden resultar dañados.

- ▶ Efectúe la rotación solamente si las llantas y los neumáticos son de idéntico tamaño.

Las ruedas delanteras y traseras tienen un desgaste diferente:

- Las ruedas delanteras más en el hombro del neumático
- Las ruedas traseras más en el centro del neumático

No desgaste los neumáticos demasiado. De lo contrario, la adherencia disminuye notablemente al circular por calzadas mojadas (aquaplaning).

En los vehículos con ruedas del mismo tamaño efectúe la rotación de las mismas de acuerdo con los intervalos indicados en el cuaderno de garantía del fabricante de neumáticos incluido en la documentación del vehículo. Si no dispone de ningún cuaderno de garantía, efectúe la rotación de los neumáticos cada 3.000 a 6.000 millas (5.000 a 10.000 km) en

función del grado de desgaste. Conserve el sentido de giro.

Tenga en cuenta las instrucciones y las indicaciones de seguridad referentes al cambio de ruedas (→ página 384).

### Indicaciones sobre el almacenaje de las ruedas

Tenga en cuenta las siguientes indicaciones al almacenar las ruedas:

- Guarde las ruedas desmontadas en un lugar fresco, seco y, en la medida de lo posible, oscuro.
- Proteja los neumáticos para evitar que entren en contacto con aceite, grasa y combustible.

### Sinopsis del juego de herramientas para el cambio de la rueda

A excepción de algunas versiones para determinados países, los vehículos no están equipados con un juego de herramientas para el cambio de la rueda. En cualquier taller especializado le

informarán sobre las herramientas necesarias y homologadas para realizar un cambio de rueda en su vehículo.

Las herramientas necesarias para el cambio de rueda pueden ser, por ejemplo:

- Gato
- Calce
- Llave de rueda

El juego de herramientas para el cambio de rueda ❶ se encuentra debajo del piso del compartimento de carga.

❶ En función del modelo, el juego de herramientas para el cambio de la rueda puede encontrarse en otras posiciones bajo el piso del compartimento de carga.

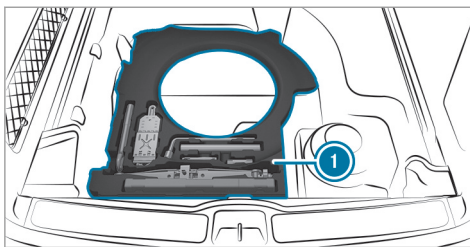

Las herramientas para cambio de rueda comprenden lo siguiente:

- Gato
- Llave de rueda
- Pernos de rueda
- Pieza de prolongación para pernos de rueda, en caso necesario (según la ejecución del modelo)
- Calce plegable
- Llave anular de carraca

### Preparación del vehículo para el cambio de rueda

#### Requisitos

- Se dispone de las herramientas para cambio de rueda necesarias. Si su vehículo no está equipado con un juego de herramientas para el cambio de la rueda, infórmese en cualquier taller especializado sobre las herramientas adecuadas.
  - El vehículo no se encuentra en ninguna pendiente o declive.
  - El vehículo se encuentra sobre una superficie firme, plana y no resbaladiza.
- ▶ Accione manualmente el freno de estacionamiento eléctrico.
  - ▶ Coloque las ruedas delanteras en la posición de marcha en línea recta.
  - ▶ Acople la posición **P** del cambio.
  - ▶ **Vehículos con regulación de nivel:** ajuste la altura normal del vehículo (→ página 234).
  - ▶ Pare el motor.



- ▶ Asegúrese de que el motor no puede ponerse en marcha.
- ▶ Coloque calces o algún objeto similar delante y detrás de la rueda diagonalmente opuesta a la rueda que vaya a cambiar.
- ▶ Eleve el vehículo (→ página 385).

### Desmontaje y montaje de los embellecedores de rueda/tapacubos

#### Requisitos

- El vehículo debe estar preparado para el cambio de rueda (→ página 384).

#### Tapacubos de plástico

- ▶ **Desmontaje:** gire el tapón central del tapacubos hacia la izquierda y extráigalo.
- ▶ **Montaje:** asegúrese de que el tapón central del tapacubos está girado hacia la izquierda.
- ▶ Coloque el tapacubos y gire el tapón central hacia la derecha hasta que el tapacubos quede enclavado de forma audible.

#### Tapacubos de aluminio

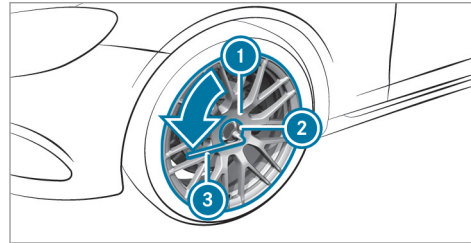

- ▶ **Desmontaje:** coloque la llave de vaso ② de las herramientas para cambio de rueda sobre el tapacubos ①.
- ▶ Coloque la llave para ruedas ③ sobre la llave de vaso ②.
- ▶ Utilice la llave para ruedas ③ para girar hacia la izquierda el tapacubos ① y extráigalo.
- ▶ **Montaje:** realice los pasos mencionados anteriormente en orden inverso.

① **Par de apriete prescrito:** 18 lb-ft (25 Nm).

### Elevación del vehículo para el cambio de rueda

#### Requisitos

- No debe haber personas en el vehículo.
- El vehículo debe estar preparado para un cambio de rueda (→ página 384).

Indicaciones importantes sobre el manejo del gato:

- Utilice solo un gato específico que haya sido comprobado y homologado para Mercedes-Benz para levantar el vehículo.
- El gato solo es adecuado para levantar el vehículo brevemente y no para realizar trabajos de mantenimiento debajo del vehículo.
- La superficie de apoyo del gato debe ser firme, plana y no resbaladiza. En caso necesario, se debe utilizar una base grande, plana, resistente y no resbaladiza.
- La base del gato debe quedar directamente debajo del punto de apoyo del gato.

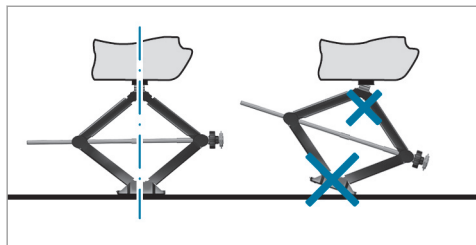

Normas de comportamiento con el vehículo elevado:

- No coloque nunca las manos ni los pies debajo del vehículo.
- No se tienda nunca bajo el vehículo cuando este se encuentre levantado.
- No arranque el motor ni suelte el freno de estacionamiento eléctrico.
- No abra ni cierre puertas ni el portón trasero.

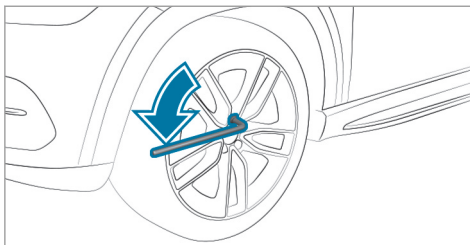

- ▶ Desenrosque aproximadamente una vuelta los tornillos de la rueda que va a cambiar con la llave de rueda, pero no los desenrosque por completo.

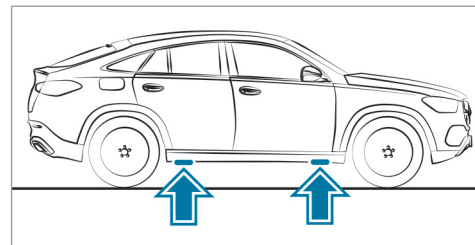

Posición de los puntos de apoyo del gato

**⚠ ADVERTENCIA** Peligro de lesiones por una colocación incorrecta del gato

Si no coloca correctamente el gato en los puntos de apoyo previstos en el vehículo, el gato podría volcar con el vehículo elevado.

- ▶ Coloque el gato exclusivamente en los correspondientes puntos de apoyo que se encuentran en el vehículo. La base del gato debe encontrarse justo por debajo del punto de apoyo en el vehículo.

**!** **INDICACIÓN** Daños en el vehículo por el gato

Si no coloca el gato en los puntos de apoyo del gato previstos, puede dañar el vehículo.

- ▶ Coloque el gato únicamente en los puntos de apoyo del gato previstos.

- ▶ Saque la llave anular de carraca de las herramientas para cambio de rueda e insértela en el hexágono del gato de forma que quede visible la inscripción "AUF" (arriba).

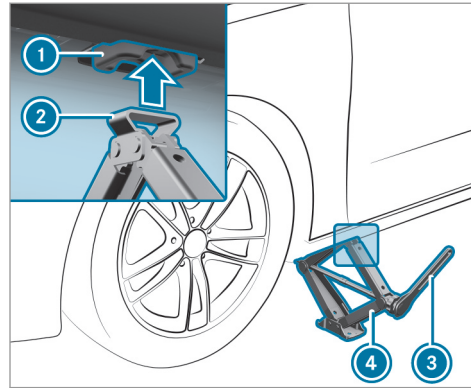

- ▶ Coloque la base (2) del gato (4) en el punto de apoyo del gato (1).
- ▶ Gire la llave anular de carraca (3) hacia la derecha hasta que el soporte del gato (2) se apoye por completo en el punto de apoyo del gato (1) y la base del gato quede apoyada de forma uniforme sobre la superficie.

- ▶ Siga girando la llave anular de carraca (3) hasta que el neumático se haya separado del suelo como máximo 1,2 in (3 cm).
- ▶ Suelte y desmonte la rueda (→ página 387).

### Desmontaje de la rueda

#### Requisitos

- El vehículo debe estar elevado (→ página 385).

**!** **INDICACIÓN** Vehículos Mercedes-AMG

- ▶ Tenga en cuenta las indicaciones contenidas en las instrucciones adicionales. De lo contrario, podría no reconocer situaciones de peligro.

Evite durante el cambio de rueda cualquier tipo de acción de fuerza sobre los discos de freno, ya que podría influir negativamente en el confort al frenar.

**!** **INDICACIÓN** Daño de la rosca por tornillos de rueda sucios

▶ No coloque los tornillos de rueda sobre superficies arenosas o sucias.

- ▶ Desenrosque por completo los tornillos de rueda.
- ▶ Desmonte la rueda.

### Montaje de una rueda nueva

#### Requisitos

- La rueda debe estar desmontada (→ página 387).

**!** **INDICACIÓN** Vehículos Mercedes-AMG

▶ Tenga en cuenta las indicaciones contenidas en las instrucciones adicionales. De lo contrario, podría no reconocer situaciones de peligro.

**!** **ADVERTENCIA** Peligro de accidente por la pérdida de una rueda

Los tornillos de rueda lubricados o engrasados, así como los tornillos de rueda- o las roscas del cubo de rueda dañados pueden provocar que los tornillos de rueda se suelten.

- ▶ No lubrique ni engrase nunca los tornillos de rueda.
- ▶ Si la rosca está dañada, diríjase de inmediato a un taller especializado.
- ▶ Encargue la sustitución de los tornillos de rueda dañados o de la rosca del cubo de rueda dañada.
- ▶ No prosiga la marcha.

▶ Observe las indicaciones sobre la elección de neumáticos (→ página 379).

En los neumáticos con sentido de giro prescrito, este se indica mediante una flecha en el flanco del neumático. Tenga en cuenta el sentido de giro durante el montaje.

**!** **ADVERTENCIA** Existe peligro de lesiones al apretar los tornillos de rueda y las tuercas de rueda

Si aprieta los tornillos de rueda o las tuercas de rueda con el vehículo elevado, el gato puede volcar.

▶ Apriete los tornillos de rueda o las tuercas de rueda solamente con el vehículo bajado.

- ▶ Tenga en cuenta las instrucciones y las indicaciones de seguridad referentes al cambio de ruedas (→ página 379).
- ▶ Por motivos de seguridad, utilice únicamente las tuercas de rueda homologadas para Mercedes-Benz y el neumático correspondiente.

**!** **INDICACIÓN** Daños en la pintura de la llanta al enroscar el primer tornillo de rueda

Si la rueda tiene demasiado juego al enroscar el primer tornillo de rueda, puede dañar la pintura de la llanta.

- ▶ Presione lo suficiente la rueda contra el cubo de rueda al enroscar el primer tornillo de rueda.

- ▶ Enrosque los tornillos de rueda y apriételos un poco en cruz en el orden indicado uniformemente.
- ▶ Si se ha montado la rueda de emergencia "plegable", infle la rueda de emergencia "plegable" (→ página 393).
- ▶ Baje el vehículo (→ página 389).

### Bajada del vehículo después del cambio de rueda

#### Requisitos

- La nueva rueda está montada (→ página 388).

Tenga en cuenta las indicaciones relativas a la presión de los neumáticos (→ página 360).

- ▶ Monte la llave anular de carraca en el hexágono del gato de forma que quede visible la inscripción "AB" (abajo).
- ▶ **Bajada del vehículo:** gire hacia la izquierda la llave anular de carraca del gato.

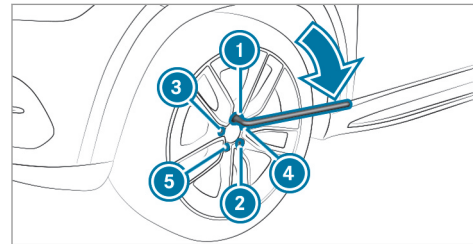

- ▶ Apriete los tornillos de rueda uniformemente en cruz en el orden indicado del ① al ⑤ con un máximo de 59 lb-ft (80 Nm).
- ▶ Apriete los tornillos de rueda uniformemente en cruz en el orden indicado del ① al ⑤

con el par de apriete prescrito de 111 lb-ft (150 Nm).

**!** **ADVERTENCIA** Peligro de accidente en caso de par de apriete incorrecto

Si no aprieta los tornillos de rueda o las tuercas de rueda con el par de apriete prescrito, las ruedas se pueden soltar.

- ▶ Asegúrese de apretar los tornillos de rueda o las tuercas de rueda con el par de apriete prescrito.
- ▶ Si no está seguro, no mueva el vehículo. Acuda a un taller especializado y encargue la revisión del par de apriete.

- ▶ Compruebe la presión de la rueda recién montada y ajústela en caso necesario.
- ▶ **Vehículos con control de la presión de los neumáticos:** reinicie el control de la presión de los neumáticos (→ página 365). **Excepción:** la nueva rueda es una rueda de emergencia.

## Rueda de emergencia

### Indicaciones sobre la rueda de emergencia

**⚠ ADVERTENCIA** Peligro de accidente por dimensiones incorrectas de llantas y neumáticos

Las dimensiones de las llantas y los neumáticos, así como el tipo de neumático de la rueda de emergencia o de repuesto y de la rueda que se pretende cambiar pueden ser diferentes. Las cualidades de marcha pueden verse notablemente afectadas al utilizar una rueda de emergencia o una rueda de repuesto.

Para evitar riesgos, tenga en cuenta los siguientes puntos:

- ▶ Circule con cuidado.
- ▶ Nunca monte más de una rueda de emergencia o rueda de repuesto diferente a la rueda que pretende cambiar.
- ▶ Utilice una rueda de emergencia o rueda de repuesto solo durante un breve espacio de tiempo.

- ▶ No desconecte el sistema ESP®.
- ▶ Encargue la sustitución de la rueda de emergencia o de la rueda de repuesto de distinto tamaño en el taller especializado más próximo. Es imprescindible que tenga en cuenta las correctas dimensiones de la llanta y del neumático, así como el tipo de neumático.

- ① La rueda de emergencia se encuentra en el espacio situado debajo del piso del espacio de carga.
- ① No aplicable para los vehículos Mercedes-Maybach.

Tenga en cuenta las siguientes indicaciones sobre el montaje de una rueda de emergencia:

- Controle la presión del neumático de la rueda de emergencia montada. Ajústela en caso necesario.
- La velocidad máxima autorizada con la rueda de emergencia montada es de 50 mph (80 km/h).

- No monte cadenas para nieve en la rueda de emergencia.
- Sustituya la rueda de emergencia después de seis años como máximo, independientemente de su grado de desgaste.

- ① **Vehículos con control de la presión de los neumáticos:** con la rueda de emergencia montada, el control de la presión de los neumáticos no puede funcionar de forma fiable. Durante algunos minutos se puede mostrar todavía la presión de inflado de la rueda desmontada. No lo reinicie hasta haber sustituido la rueda de emergencia por una rueda nueva.

Es imprescindible que tenga en cuenta también los siguientes temas complementarios:

- Indicaciones sobre la presión de los neumáticos (→ página 360)
- Placa de presión de inflado de los neumáticos y de datos de carga (→ página 366)
- Tabla de presión de neumáticos (→ página 362)

- Indicaciones sobre el montaje de los neumáticos (→ página 379)

### Inflado de la rueda de emergencia

**!** **INDICACIÓN** Sobrecalentamiento por un tiempo de servicio demasiado prolongado del compresor de inflado de neumáticos

- ▶ No utilice el compresor de inflado de neumáticos durante más de diez minutos sin interrupción.

#### Requisitos

Tenga en cuenta las indicaciones de seguridad del fabricante que figuran en el adhesivo de la rueda de emergencia y en el compresor de inflado de neumáticos.

- ▶ Retire el adhesivo con el texto 50 mph (80 km/h) de la carcasa del compresor de inflado de neumáticos y péguelo en el cuadro de instrumentos, en el campo visual del conductor.

- ▶ Extraiga el compresor de inflado de neumáticos del espacio guardaobjetos situado debajo del piso del espacio de carga . (→ página 339)

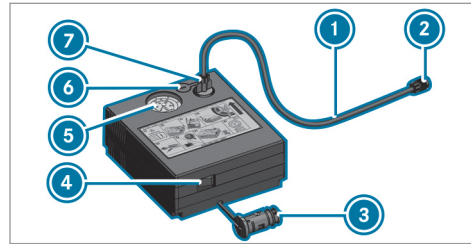

- ▶ Saque el tubo flexible de llenado ① y el enchufe ③ de la carcasa del compresor de inflado de neumáticos.
- ▶ Inserte el enchufe ⑥ del tubo flexible de llenado ① en el empalme del compresor de inflado de neumáticos y gírelo hasta que el enchufe ⑦ quede enclavado.
- ▶ Gire la caperuzita de la válvula de la rueda de emergencia.

- ▶ Enrosque la tuerca de racor ② del tubo flexible de llenado ① en la válvula.
- ▶ Asegúrese de que el interruptor ④ del compresor de inflado de neumáticos esté en la posición 0.
- ▶ Enchufe el enchufe ③ en una caja de enchufe del vehículo.
  - Caja de enchufe del encendedor
  - Caja de enchufe de 12 V: (→ página 127)
- ▶ Tenga en cuenta las indicaciones sobre el encendedor que figuran en las Instrucciones de servicio digitales
- ▶ Tenga en cuenta las indicaciones sobre las cajas de enchufe: (→ página 127)
- ▶ Pulse una vez la tecla de arranque y parada para conectar la alimentación eléctrica. (→ página 155)
- ▶ Coloque el interruptor ④ del compresor de inflado de neumáticos en la posición I. El compresor de inflado de neumáticos se conecta. El neumático comienza a inflarse. El

manómetro ⑤ indica la presión de los neumáticos.

▶ Infle el neumático en función de la presión de los neumáticos prescrita.

① La presión de los neumáticos prescrita está indicada en el adhesivo situado en la rueda de emergencia.

▶ Si se ha alcanzado la presión de los neumáticos prescrita, pulse el interruptor ④ del compresor de inflado de neumáticos para que quede en la posición 0. El compresor de inflado de neumáticos se desconecta.

▶ Pulse una vez la tecla de arranque y parada para desconectar la alimentación eléctrica.

▶ Si la presión de los neumáticos es superior a la prescrita, pulse la tecla de vaciado ⑥ hasta que se alcance la presión de los neumáticos correcta.

▶ Desenrosque la tuerca de racor ② del tubo flexible de llenado ① de la válvula.

▶ Enrosque de nuevo la caperuza de la válvula de la rueda de emergencia en la válvula.

▶ Guarde el tubo flexible de llenado ① y el enchufe ③ en la parte inferior de la carcasa del compresor.

▶ Guarde el compresor de inflado de neumáticos en el vehículo.

### Rueda plegable

#### Indicaciones sobre la rueda plegable

**⚠ ADVERTENCIA** Peligro de accidente por dimensiones incorrectas de llantas y neumáticos

Las dimensiones de las llantas y los neumáticos, así como el tipo de neumático de la rueda de emergencia o de repuesto y de la rueda que se pretende cambiar pueden ser diferentes. Si monta la rueda de emergencia o de repuesto, las cualidades de marcha se pueden ver notablemente afectadas.

Para evitar riesgos, tenga en cuenta los siguientes puntos:

▶ Adapte la forma de conducir y conduzca con la debida precaución.

▶ Nunca monte más de una rueda de emergencia o rueda de repuesto diferente a la rueda que pretende cambiar.

▶ Utilice una rueda de emergencia o rueda de repuesto que se diferencie de la rueda que pretende cambiar solo durante un breve espacio de tiempo.

▶ No desconecte el sistema ESP®.

▶ Encargue la sustitución de la rueda de emergencia o de la rueda de repuesto de distinto tamaño en el taller especializado más próximo. Es imprescindible que tenga en cuenta las correctas dimensiones de la llanta y del neumático, así como el tipo de neumático.

La rueda plegable es una rueda de emergencia adecuada únicamente para un uso breve después de un pinchazo con condiciones limitadas (porejemplo, hasta el siguiente taller).

Los flancos del neumático están plegados en el estado de transporte. Antes del uso de la rueda



plegable debe inflarse con el compresor suministrado.

Controle la presión del neumático de la rueda plegable montada. Ajústela en caso necesario.

La velocidad máxima autorizada con la rueda plegable montada es de 50 mph (80 km/h).

No monte cadenas para nieve en la rueda plegable.

Sustituya la rueda plegable después de seis años como máximo, independientemente de su grado de desgaste.

**i Vehículos con control de la presión de los neumáticos:** con la rueda plegable montada, el control de la presión de los neumáticos no puede funcionar de forma fiable. Durante algunos minutos se puede mostrar todavía la presión de inflado de la rueda desmontada. No lo reinicie hasta haber sustituido la rueda plegable por una rueda nueva.

Es imprescindible que tenga en cuenta también los siguientes temas complementarios:

- Indicaciones sobre la presión de los neumáticos (→ página 360)

- Tabla de presión de neumáticos (→ página 362)

### Extracción de la rueda plegable

La rueda plegable se encuentra debajo del piso del espacio de carga.

- ▶ Observe las indicaciones sobre el montaje de neumáticos (→ página 379).
- ▶ Abra el portón trasero.
- ▶ Abra el piso del espacio de carga.
- ▶ Extraiga la rueda plegable.

### Inflado de la rueda plegable

#### Requisitos

- Monte la rueda plegable del modo descrito (→ página 388).
- Extraiga el compresor de inflado de neumáticos del espacio guardaobjetos situado debajo del piso del maletero (→ página 339).

**!** **INDICACIÓN** Daño de la rueda plegable al bajar el vehículo

Si se baja el vehículo sin haber inflado previamente la rueda plegable se puede dañar la llanta.

- ▶ Antes de bajar el vehículo, infle la rueda plegable con el compresor de inflado de neumáticos.

**!** **INDICACIÓN** Sobrecalentamiento por un tiempo de servicio demasiado prolongado del compresor de inflado de neumáticos

- ▶ No utilice el compresor de inflado de neumáticos durante más de diez minutos sin interrupción.

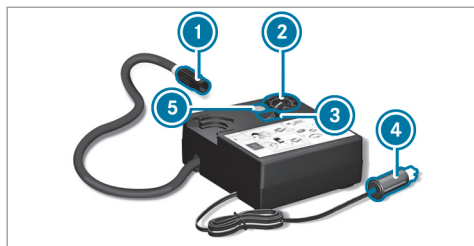

- ▶ Saque el enchufe ④ y el tubo flexible de la carcasa.
- ▶ Desenrosque la caperuza de la válvula de la rueda plegable.
- ▶ Enrosque la tuerca de racor ① del tubo flexible en la válvula.  
Asegúrese de que el interruptor ③ del compresor de inflado de neumáticos esté en la posición **0**.
- ▶ Enchufe el enchufe ④ en la caja de enchufe del encendedor o en una caja de enchufe de 12 V (→ página 127) del vehículo.
- ▶ Conecte la alimentación eléctrica (→ página 155).

- ▶ Coloque el interruptor ③ del compresor de inflado de neumáticos en la posición **I**.  
El compresor de inflado de neumáticos se conecta y el neumático comienza a inflarse. Puede comprobar la presión del neumático en el manómetro ②.
- ▶ Infle el neumático en función de la presión de los neumáticos prescrita.
- ① La presión de los neumáticos prescrita está indicada en el rótulo adhesivo amarillo situado en la rueda plegable.
- ▶ Si se ha alcanzado la presión de los neumáticos prescrita, pulse el interruptor ③ del compresor de inflado de neumáticos para que quede en la posición **0**.
- ▶ Si la presión de los neumáticos es superior a la prescrita, pulse la tecla de vaciado ⑤ hasta que se alcance la presión de los neumáticos correcta.

### Indicaciones sobre los datos técnicos

#### ! INDICACIÓN Vehículos Mercedes-AMG

- ▶ Tenga en cuenta las indicaciones contenidas en las instrucciones adicionales. De lo contrario, podría no reconocer situaciones de peligro.

Los datos indicados solo son válidos para vehículos con equipamiento de serie. Podrá obtener más información en cualquier punto de servicio Mercedes-Benz.

### Electrónica del vehículo

#### Radiotransmisores

#### Indicaciones sobre el montaje de radiotransmisores

- ⚠ **ADVERTENCIA** Peligro de accidente debido a trabajos no profesionales en los radiotransmisores

Si se manipulan los radiotransmisores o no se reequipan de forma profesional, su radiación electromagnética podría afectar a la electrónica del vehículo y poner en peligro la seguridad de funcionamiento del vehículo.

- ▶ Encargue la realización de los trabajos en los aparatos eléctricos y electrónicos siempre en un taller especializado y cualificado.

- ⚠ **ADVERTENCIA** Peligro de accidente debido a un uso incorrecto de los radiotransmisores

Si utiliza radiotransmisores en el vehículo de forma inadecuada, su radiación electromagnética podría afectar a la electrónica de a bordo. Esto puede ocurrir especialmente en los siguientes casos:

- si el radiotransmisor no está conectado a una antena exterior.
- si la antena exterior está montada incorrectamente o no está libre de reflexiones.

Como consecuencia, podría verse afectada la seguridad de funcionamiento del vehículo.

- ▶ Encargue el montaje de la antena exterior libre de reflexiones a un taller especializado cualificado.
- ▶ Al utilizar radiotransmisores en el vehículo, conéctelos siempre a la antena exterior libre de reflexiones.

**1 INDICACIÓN** Anulación de la homologación del vehículo debido a la inobservancia de los requisitos de instalación y uso

No observar los prerequisites de instalación y de uso de los radiotransmisores podría anular la homologación del vehículo.

- ▶ Utilice solo bandas de frecuencia autorizadas.
- ▶ Tenga en cuenta las potencias de salida máximas autorizadas en estas bandas de frecuencia.
- ▶ Utilice solo posiciones autorizadas para la antena.

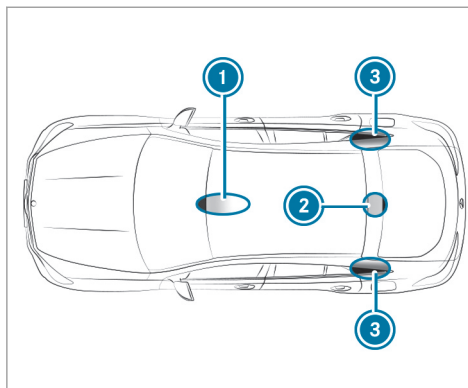

- ① Zona delantera del techo
- ② Zona trasera del techo
- ③ Guardabarros traseros

En vehículos con techo panorámico corredizo no está permitida la instalación de la antena en las zonas delantera y trasera del techo.

En los guardabarros traseros, se recomienda instalar la antena hacia el centro de la carretera.

Para el montaje ulterior de radiotransmisores, debe aplicarse la normativa técnica ISO/TS 21609 (Road Vehicles – EMC guidelines for installation of aftermarket radio frequency transmitting equipment). Respete las disposiciones vigentes para las piezas adosadas.

Si su vehículo está equipado con una preinstalación de radiocomunicación, utilice las conexiones de alimentación eléctrica y de antena previstas en la preinstalación. Tenga en cuenta las instrucciones adicionales del fabricante al efectuar el montaje.

#### **Potencia de emisión de los equipos de radiocomunicación**

Las potencias máximas de emisión (PEAK) en la base de la antena no deben sobrepasar los valores de la siguiente tabla.

**Banda de frecuencia y potencia máxima de emisión**

Banda de frecuencia	Potencia máxima de emisión
Onda corta 3 - 54 MHz	(100 W)
Banda de 4 -m- 74 - 88 MHz	(30 w)
Banda de 2 m 144 - 174 MHz	(50 W)
Terrestrial Trunked Radio (TETRA) 380 - 460 MHz	(10 W)
Banda de 70 cm 420 - 450 MHz	(35 W)
Equipo de radiotele- comunicación (2G/3G/4G)	(10 W)

Puede utilizar sin limitaciones en el vehículo lo siguiente:

- Radiotransmisores con potencias de emisión máximas de hasta 100 mW
- Emisores RF con frecuencias de emisión en la banda de frecuencia 380 - 410 MHz y una potencia de emisión máxima de hasta 2 W (TETRA)
- Equipos de radiotelecomunicación (2G/3G/4G)

Para las siguientes bandas de frecuencia no existe ninguna limitación de las posiciones de la antena en la zona exterior del vehículo:

- Terrestrial Trunked Radio (TETRA)
- Banda de 70 cm
- 2G/3G/4G

**Autorizaciones para radioemisión de señales de componentes del vehículo**

Puede encontrar la información del fabricante sobre los componentes del vehículo basados en ondas de radio con la palabra clave "Autorizacio-

nes para radioemisión de señales" en las Instrucciones de servicio digitales del vehículo, en Internet y en la aplicación.

**Sinopsis de la placa de características del vehículo, FIN y número del motor**

**Placa de características del vehículo**

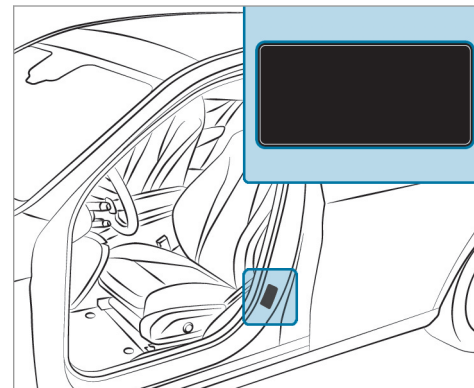

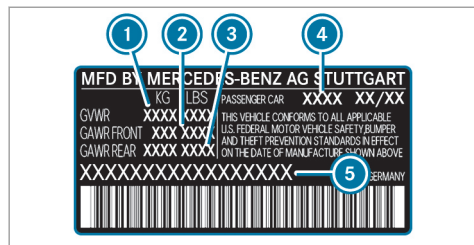

Placa de características del vehículo (solo EE. UU.)

- ① Peso máximo autorizado
- ② Carga autorizada sobre el eje delantero
- ③ Carga autorizada sobre el eje trasero
- ④ Código de la pintura
- ⑤ FIN (número de identificación del vehículo)

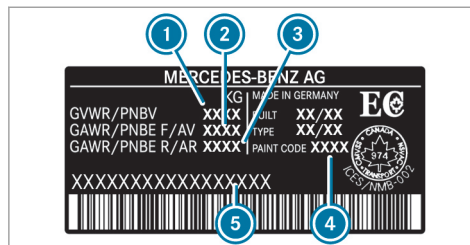

Placa de características del vehículo (solo Canadá)

- ① Peso máximo autorizado
- ② Carga autorizada sobre el eje delantero
- ③ Carga autorizada sobre el eje trasero
- ④ Código de la pintura
- ⑤ FIN (número de identificación del vehículo)

El peso máximo autorizado está compuesto por el peso del vehículo, el de todos sus ocupantes, el combustible y la carga. El peso bruto nominal máximo por eje es el peso máximo que puede soportar un eje (delantero o trasero).

Nunca sobrepase la masa máxima autorizada ni el peso bruto nominal máximo por eje en el eje delantero o trasero.

### FIN delante del asiento delantero

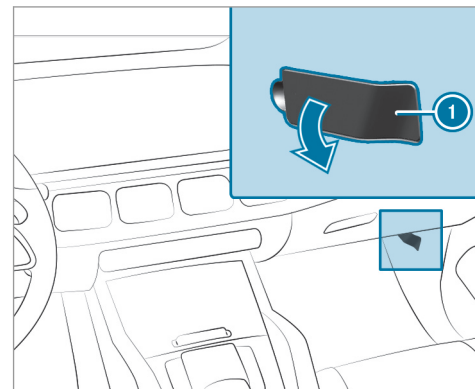

- ① FIN (número de identificación del vehículo)

## Otras placas

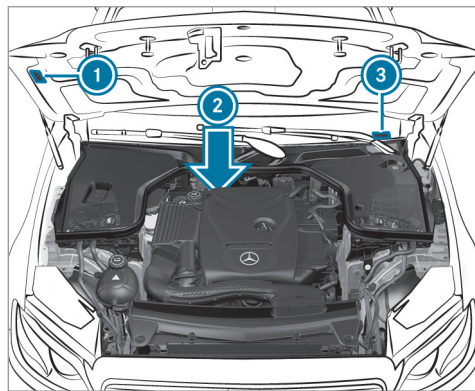

- ① Placa con información sobre el control de emisiones de gases de escape, incluida la confirmación de los valores de referencia de emisiones tanto a nivel federal de EE. UU. como para California
- ② Número del motor estampado en el cárter del cigüeñal

- ③ FIN (número de identificación del vehículo) como etiqueta en el extremo inferior del parabrisas

## Sustancias de servicio

### Indicaciones sobre las sustancias de servicio

#### ! INDICACIÓN Vehículos Mercedes-AMG

- ▶ Tenga en cuenta las indicaciones contenidas en las instrucciones adicionales. De lo contrario, podría no reconocer situaciones de peligro.

#### ⚠ ADVERTENCIA Peligro de sufrir lesiones debido a sustancias de servicio perjudiciales para la salud

Las sustancias de servicio pueden ser tóxicas y perjudiciales para la salud.

- ▶ Cuando utilice, almacene o deseche sustancias de servicio, tenga en cuenta las instrucciones de los recipientes originales correspondientes.

- ▶ conserve las sustancias de servicio siempre en su recipiente original cerrado.
- ▶ Mantenga a los niños alejados de las sustancias de servicio.

#### 🔥 INDICACIÓN ECOLÓGICA Contaminación medioambiental por desecho no ecológico

- ▶ Deseche las sustancias de servicio de forma ecológica.

Las sustancias de servicio son las siguientes:

- Combustible
- Lubricante
- Líquido refrigerante
- Líquido de frenos
- Líquido limpiacristales
- Agente frigorígeno del sistema de climatización

Utilice solo productos autorizados por Mercedes-Benz. Los daños que se produzcan en

## 400 Datos técnicos

el vehículo por utilizar productos no autorizados no están cubiertos por la garantía comercial ni por las prestaciones de cortesía de Mercedes-Benz.

Podrá reconocer las sustancias de servicio autorizadas por Mercedes-Benz por la siguiente inscripción, que aparece en los recipientes:

- MB-Freigabe (p.ej., MB-Freigabe 229.51)
- MB-Approval (p.ej., MB-Approval 229.51)

Información adicional sobre las sustancias de servicio autorizadas:

- En las especificaciones sobre sustancias de servicio de Mercedes-Benz, indicando la designación de la especificación
  - En la página <https://bevo.mercedes-benz.com>
  - En la Mercedes-Benz BeVo App
- en un taller especializado cualificado

**⚠ ADVERTENCIA** Peligro de incendio- y explosión debido al combustible

Los combustibles son muy inflamables.

- ▶ Evite en cualquier caso el fuego, las luces desprotegidas, fumar y la formación de chispas.
- ▶ Apague el encendido y la calefacción independiente, si existe, antes y durante el repostado.

**⚠ ADVERTENCIA** Peligro de sufrir lesiones debido a combustibles

Los combustibles son tóxicos y perjudiciales para la salud.

- ▶ Evite en cualquier caso que el combustible entre en contacto con la piel, los ojos o la ropa, así como su ingestión.
- ▶ No inhale los vapores de combustible.
- ▶ Mantenga a los niños alejados de los combustibles.
- ▶ Mantenga las puertas y ventanillas cerradas durante el proceso de repostado.

Si usted u otras personas entran en contacto con el combustible, tenga en cuenta lo siguiente:

- ▶ Lave la piel inmediatamente con agua y jabón para eliminar el combustible.
- ▶ Si el combustible ha entrado en contacto con los ojos, aclárese inmediatamente los ojos de forma minuciosa con agua limpia. Acuda inmediatamente a un médico.
- ▶ En caso de ingerir combustible, acuda inmediatamente a un médico. No provoque el vómito.
- ▶ Cámbiese inmediatamente la ropa que se haya mojado con combustible.

### Combustible

**Indicaciones sobre la calidad del combustible en vehículos con motor de gasolina**

Tenga en cuenta las indicaciones sobre sustancias de servicio (→ página 399).



**!** **INDICACIÓN** Daños por combustible incorrecto

Incluso una cantidad pequeña del combustible equivocado podría originar daños en el sistema de combustible, en el motor y en el sistema de depuración de los gases de escape.

- ▶ Efectúe el repostado solo con gasolina súper baja en azufre.

Este combustible puede contener hasta un 10 % -en volumen de etanol. Su vehículo es compatible con el combustible E10-.

Nunca repostar los siguientes combustibles:

- diésel
- gasolina con un contenido mayor del 10 %- en volumen de etanol, p. ej., E15, E85, E100
- gasolina con un contenido mayor del 3 %- en volumen de metanol, p. ej., M15, M30, M85, M100

- gasolina con aditivos que contengan metal

Cuando se repostó por descuido con un combustible erróneo:

- ▶ No conecte el encendido.
- ▶ Póngase en contacto con un taller especializado.

Si el combustible disponible no se ha desulfurado lo suficiente, esto puede provocar la aparición de olores.

Efectúe el repostado solamente con combustible que tenga como mínimo el índice de octano indicado en el rótulo indicador situado en la tapa del depósito de combustible (→ página 180). De lo contrario, podría disminuir la potencia del motor y aumentar el consumo de combustible.

**Si desea alcanzar la máxima potencia del motor:** efectúe el repostado solo con gasolina súper sin plomo de como mínimo 91 AKI/95 RON.

Si el combustible recomendado no está disponible, de forma temporal puede utilizar también

gasolina normal sin plomo de como mínimo 87 AKI/91 RON. Esto puede resultar en una disminución de la potencia del motor y un aumento del consumo de combustible.

En ningún caso reposte gasolina con un valor de RON aún más bajo.

**!** **INDICACIÓN** Desgaste prematuro debido a gasolina normal sin plomo

La gasolina normal sin plomo puede desgastar el motor más rápido y afectar a la vida útil y el rendimiento.

Si no hay disponible gasolina súper sin plomo y se debe efectuar el repostado con gasolina normal sin plomo:

- ▶ Llene solo la mitad del depósito de combustible con gasolina normal sin plomo y rellene el resto lo antes posible con gasolina súper sin plomo.
- ▶ No circule a la velocidad máxima por construcción.

- ▶ Evite las aceleraciones intensas y los números de revoluciones por encima de 3.000 rpm.

Puede obtener más información sobre el combustible en los siguientes lugares:

- en una gasolinera
- en un taller especializado cualificado
- en la <http://www.mbusa.com> (solo EE. UU.)

#### Indicaciones sobre los aditivos en la gasolina

Tenga en cuenta las indicaciones sobre las sustancias de servicio (→ página 399).

**!** **INDICACIÓN** Daño por aditivos inadecuados

Incluso una cantidad pequeña del aditivo equivocado podría originar fallos de funcionamiento.

- ▶ Añada al combustible solamente los aditivos de limpieza recomendados por Mercedes-Benz.

Mercedes-Benz le recomienda el uso de combustibles de marca con aditivos.

En algunos países puede suceder que el combustible disponible no tenga suficientes aditivos. Ello puede originar que se produzcan sedimentaciones en el sistema de inyección de combustible. En ese caso, después de efectuar una consulta en un punto de servicio Mercedes-Benz al respecto, puede mezclar el combustible con el aditivo de limpieza recomendado por Mercedes-Benz. Tenga en cuenta las indicaciones y las relaciones de mezcla que se indican en el depósito.

#### Contenido del depósito y reserva de combustible

Modelo	Contenido total
GLE 450 4MATIC	(85,0 l)
Modelo	De los cuales, reserva
GLE 450 4MATIC	(9,0 l)

#### Aceite del motor

##### Indicaciones sobre el aceite del motor

Tenga en cuenta las indicaciones relativas a las sustancias de servicio (→ página 399).



**!** **INDICACIÓN** Avería del motor debido a un filtro de aceite incorrecto, aceite o aditivos incorrectos

- ▶ No utilice ningún aceite del motor ni ningún filtro de aceite con especificaciones diferentes a las necesarias e indicadas explícitamente para los intervalos de servicio prescritos.

- ▶ No modifique el aceite del motor o el filtro de aceite para alcanzar intervalos de cambio más prolongados a los prescritos.
- ▶ No emplee aditivos.
- ▶ Sustituya el aceite del motor en el intervalo previsto.

Mercedes-Benz le recomienda que encargue el cambio de aceite a un taller especializado cualificado.

### Calidad y cantidad de llenado del aceite del motor

Los valores que faltan aún no estaban disponibles al cierre de la edición.

### MB-Freigabe o MB-Approval

Motores de gasolina	Especificaciones del aceite del motor
GLE 450 4MATIC	

\* recomendado para consumo de combustible lo más bajo posible (correspondiente a la clase de viscosidad SAE más baja; tenga en cuenta las

limitaciones posibles de las clases de viscosidad SAE autorizadas)

Para lograr el menor consumo de combustible posible se recomienda la aplicación de las especificaciones que se indican en la tabla correspondiente en la respectiva clase de viscosidad SAE más baja. Tenga en cuenta las limitaciones posibles de las clases de viscosidad SAE autorizadas.

Los valores indicados a continuación hacen referencia a un cambio de aceite (incluido el filtro de aceite).

Los valores que faltan aún no estaban disponibles al cierre de la edición.

### Volumen de sustitución

Modelo	Volumen de sustitución
GLE 450 4MATIC	

### Indicaciones sobre el líquido de frenos

Tenga en cuenta las indicaciones sobre las sustancias de servicio (→ página 399).

**⚠ ADVERTENCIA** Peligro de accidente debido a burbujas de vapor en el sistema de frenos

El líquido de frenos absorbe constantemente humedad ambiental. Como consecuencia, el punto de ebullición del líquido de frenos disminuye. Si el punto de ebullición es demasiado bajo, en caso de un esfuerzo elevado de los frenos se pueden producir burbujas de vapor en el sistema de frenos.

Como consecuencia, el efecto de frenado se vería afectado.

- ▶ Sustituya el líquido de frenos en el intervalo previsto.

Encargue la sustitución regular del líquido de frenos en un taller especializado.

Utilice solamente líquido de frenos autorizado por Mercedes-Benz según MB-Freigabe o MB-Approval 331.0.

## Líquido refrigerante

### Indicaciones sobre el líquido refrigerante

Tenga en cuenta las indicaciones sobre las sustancias de servicio (→ página 399).

**⚠ ADVERTENCIA** - Peligro de incendio y de sufrir lesiones debido al agente anticongelante

Si el agente anticongelante entra en contacto con los componentes calientes del compartimento del motor, se puede inflamar.

- ▶ Deje enfriar el motor antes de rellenar agente anticongelante.
- ▶ Asegúrese de que no caiga agente anticongelante junto a la abertura de llenado.
- ▶ Antes de arrancar el vehículo, limpie a fondo los componentes ensuciados con agente anticongelante.

**! INDICACIÓN** Daño por líquido refrigerante incorrecto

- ▶ Rellene solamente líquido refrigerante premezclado previamente con la protección anticongelante deseada.

Obtendrá información sobre el líquido refrigerante en los siguientes puntos:

- en las especificaciones sobre sustancias de servicio de Mercedes-Benz 310.1
  - En la página <https://bevo.mercedes-benz.com>
  - En la Mercedes-Benz BeVo App
- en un taller especializado cualificado

**! INDICACIÓN** Sobrecalentamiento a temperaturas exteriores elevadas

Si se utiliza un líquido refrigerante inadecuado, el sistema de refrigeración del motor no estará protegido lo suficiente frente al sobrecalentamiento y la corrosión con temperaturas exteriores elevadas.

- ▶ Utilice siempre un líquido refrigerante autorizado por Mercedes-Benz.
- ▶ Tenga en cuenta las indicaciones en la especificación sobre sustancias de servicio de Mercedes-Benz 310.1.

Encargue la sustitución del líquido refrigerante en un taller especializado cualificado con regularidad.

Proporción de agente anticongelante concentrado en el sistema de refrigeración del motor:

- mínimo 50 % (protección anticongelante hasta aproximadamente -35 °F (-37 °C))
- máximo 55 % (protección anticongelante hasta aproximadamente -49 °F (-45 °C))

### Cantidad de llenado de líquido refrigerante

Modelo	Cantidad de llenado
GLE 450 4MATIC	20,0 US qt (18,9 l)

### Indicaciones sobre el líquido lavacrystales

Tenga en cuenta las indicaciones sobre las sustancias de servicio (→ página 399).

**⚠ ADVERTENCIA** - Peligro de incendio y de sufrir lesiones por líquido lavacrystales concentrado

El líquido lavacrystales concentrado es muy inflamable. Podría inflamarse si llega a componentes calientes del motor o del sistema de escape.

- ▶ Asegúrese de que no llegue líquido lavacrystales concentrado a la abertura de llenado.

**! INDICACIÓN** Daños del alumbrado exterior por líquido lavacrystales inadecuado

Los líquidos lavacrystales inadecuados pueden dañar las superficies de plástico del alumbrado exterior.

- ▶ Utilice únicamente líquido lavacrystales que también sea adecuado para super-

ficies de plástico, por ejemplo, MB SummerFit o MB WinterFit.

**! INDICACIÓN** Eyectores obstruidos por la mezcla de líquidos lavacrystales

- ▶ No mezcle MB SummerFit ni MB WinterFit con otros líquidos lavacrystales.

No utilice agua destilada ni desionizada, de lo contrario, el sensor de nivel de llenado puede activarse por error.

Líquido lavacrystales recomendado:

- Por encima del punto de congelación: por ejemplo, MB SummerFit
- Por debajo del punto de congelación: por ejemplo, MB WinterFit

Puede encontrar la correcta relación de mezcla en los datos indicados en el depósito de anticongelante.

Mezcle el agua de lavado con líquido lavacrystales en todas las épocas del año.

### Agente frigorígeno

#### Indicaciones sobre el agente frigorígeno

Tenga en cuenta las indicaciones sobre las sustancias de servicio (→ página 399).

**! INDICACIÓN** Daño por agente frigorígeno incorrecto

En caso de utilizar un agente frigorígeno no autorizado, podría dañarse el sistema de climatización.

- ▶ **EE. UU./China:** utilice solo el agente frigorígeno R-134a.
- ▶ **Canadá:** utilice solo el agente frigorígeno R-1234yf.

**! INDICACIÓN** Daño del sistema de climatización por aceite del compresor de agente frigorígeno incorrecto

- ▶ Utilice solamente un aceite del compresor de agente frigorígeno autorizado por Mercedes-Benz.
- ▶ No mezcle el aceite del compresor de agente frigorígeno autorizado con otro

aceite del compresor de agente frigorífero.

Encargue los trabajos en el sistema de climatización exclusivamente en un taller especializado. Para ello, se deben observar todas las normas vigentes, así como la norma SAE-J639.

El rótulo indicativo del sistema de climatización para el tipo de agente frigorífero y el aceite del compresor de agente frigorífero (aceite PAG) figura en el interior del capó.

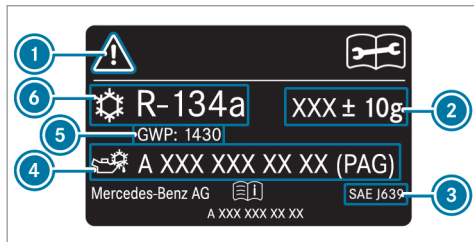

Rótulo indicativo (ejemplo: EE. UU./China)

- ① Símbolos de indicaciones de peligro e indicaciones para el mantenimiento

- ② Cantidad de llenado del agente frigorífero
- ③ Normas vigentes
- ④ Número de pieza del aceite PAG
- ⑤ GWP (Global Warming Potential) del agente frigorífero utilizado
- ⑥ Tipo de agente frigorífero

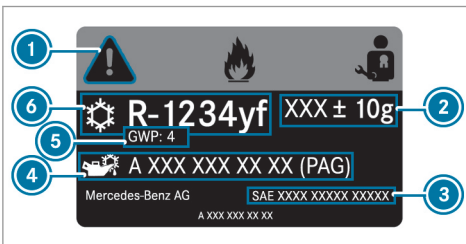

Rótulo indicativo (ejemplo: Canadá)

- ① Símbolos de indicaciones de peligro e indicaciones para el mantenimiento
- ② Cantidad de llenado del agente frigorífero
- ③ Normas vigentes
- ④ Número de pieza del aceite PAG

- ⑤ GWP (Global Warming Potential) del agente frigorífero utilizado
- ⑥ Tipo de agente frigorífero

Los símbolos ① advierten de lo siguiente:

- Posibles peligros
- Realización de los trabajos de mantenimiento solo en un taller especializado

#### Cantidad de llenado de agente frigorífero y de aceite PAG

Los valores que faltan aún no estaban disponibles al cierre de la edición.

Modelo	Agente frigorífero
GLE 450 4MATIC	
Modelo	Aceite PAG
GLE 450 4MATIC	

## Datos del vehículo

### Medidas del vehículo

Las alturas indicadas pueden oscilar en función de:

- Los neumáticos
- La carga
- El estado del tren de rodaje
- Los equipamientos opcionales

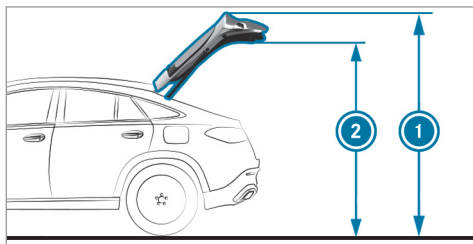

Los valores que faltan aún no estaban disponibles al cierre de la edición.

### Altura exterior del portón trasero abierto

	1 Altura exterior del portón trasero abierto*	2 Altura interior*
<b>Vehículos con suspensión mecánica</b>	90,8 in (2.307 mm)	77,6 in (1.971 mm)
<b>Vehículos con AIRMATIC</b>	89,2 in (2266 mm) - 92,1 in (2341 mm)	76,0 in (1931 mm) - 78,9 in (2006 mm)

\*Cuando el descenso de la parte posterior está activado, los valores son proporcionalmente menores.

### Medidas del vehículo

GLE 450 4MATIC	
Longitud del vehículo	
Anchura del vehículo con los retrovisores exteriores	84,9 in (2157 mm)
Altura del vehículo (suspensión mecánica)	68,1 in (1.730 mm)
Altura máxima del vehículo (AIRMATIC)	69,5 in (1.766 mm)
Distancia entre ejes	115,5 in (2.935 mm)
Altura libre máxima sobre el suelo (suspensión mecánica)	8,1 in (206 mm)
Altura libre máxima sobre el suelo (AIRMATIC)	9,8 in (249 mm)
Altura libre mínima sobre el suelo (AIRMATIC)	6,8 in (174 mm)
Diámetro de giro	38,7 ft (11,8 m)

### Pesos y cargas

Para los datos del vehículo indicados tenga en cuenta las siguientes indicaciones:

- Los equipamientos opcionales aumentan la masa en vacío y reducen la carga útil.

Modelo	Carga máxima sobre el techo
GLE 450 4MATIC	165 lb (75 kg)

### Velocidad máxima por construcción

Los siguientes valores son válidos únicamente para vehículos con paquete para el conductor AMG.

#### Velocidad máxima por construcción

Mercedes-AMG GLE 63 S 4MATIC+	
1.ª marcha	33 mph (54 km/h)
2.ª marcha	55 mph (90 km/h)

Mercedes-AMG GLE 63 S 4MATIC+	
3.ª marcha	80 mph (129 km/h)
4.ª marcha	111 mph (178 km/h)
5.ª marcha	149 mph (240 km/h)
6.ª marcha	155 mph (250 km/h)
7.ª marcha	155 mph (250 km/h)
8.ª marcha	174 mph (280 km/h)
9.ª marcha	174 mph (280 km/h)

### Datos del vehículo para la marcha por terreno no asentado

#### Profundidad de vadeo

**!** **INDICACIÓN** Daños por agua al efectuar vadeos

En los siguientes casos puede acceder agua al compartimento del motor y al espacio interior:

- Se sobrepasa la profundidad de vadeo máxima permitida en marchas por agua estancada.
  - Al efectuar vadeos se forma una ola delante del vehículo.
  - Al pasar por aguas corrientes, se acumula agua.
- ▶ No sobrepase la profundidad de vadeo máxima permitida y circule lentamente por el agua.

El valor indicado muestra la profundidad máxima de vadeo permitida para vehículos en orden de



marcha y para desplazamientos lentos por una capa freática.

Durante marchas por capas freáticas de agua fluyente, la profundidad de vadeo permitida es menor debido a la acumulación de agua.

Tenga en cuenta las indicaciones sobre la circulación por terreno no asentado y travesías de cursos de agua (→ página 164).

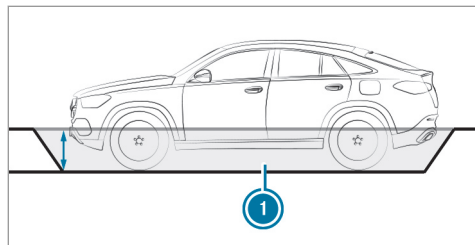

Modelo	1 Profundidad de vadeo
<b>Vehículos con suspensión mecánica</b>	19,7 in ( 50 cm)
<b>Vehículos con AIRMATIC</b>	
Nivel aumentado	19,7 in ( 50 cm)

#### Ángulo de ataque/de salida

Los valores indicados son valores máximos para vehículos en orden de marcha.

Tenga en cuenta las indicaciones sobre la conducción por montaña(→ página 164).

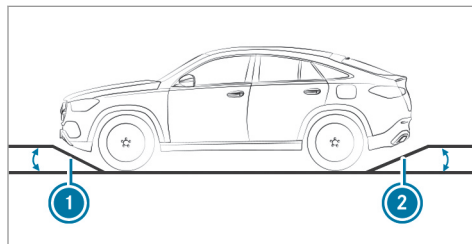

Todos los modelos	1 Parte delantera	2 Parte trasera
<b>Vehículos con suspensión mecánica</b>	21°	22°
<b>Vehículos con AIRMATIC</b>		
Nivel normal	21°	21°
Nivel aumentado	24°	24°

\*En función de las dimensiones del neumático

#### Capacidad ascensional máxima

La capacidad ascensional del vehículo depende de la distribución de peso en el vehículo, de las condiciones del terreno y de la naturaleza de la calzada.

El valor indicado es válido en los siguientes casos:

- El vehículo está en orden de marcha.
- La naturaleza de la calzada y, por consiguiente, la tracción, son correctas.

## 410 Datos técnicos

Una capacidad ascensional del 100 % corresponde a una pendiente de 45°.

Tenga en cuenta las indicaciones sobre la conducción por montaña (→ página 164).

Modelo	Capacidad ascensional máxima
Todos los modelos	80 %

### Dispositivo de remolque

#### Indicaciones de carácter general sobre el dispositivo de remolque

Deberán efectuarse modificaciones en el sistema de refrigeración del motor en función del modelo de vehículo. Solo si en la documentación del vehículo está registrada una masa máxima remolcable, se permitirá el montaje ulterior de un dispositivo de remolque.

Encontrará más información en cualquier taller especializado cualificado.

### Carga de remolque

La carga de apoyo no está incluida en la carga de remolque.

Modelo	Carga de remolque máxima, frenado
GLE 450 4MATIC	7.716 lbs (3500 kg)

### Carga de apoyo y portante máximas

**!** **INDICACIÓN** Daño por soltado del remolque

Si no se aprovecha lo suficiente la carga de apoyo, se puede soltar el remolque.

- ▶ La carga de apoyo debe ser igual o superior a 110,2 lbs (50 kg).
- ▶ En la medida de lo posible, aproveche la carga de apoyo máxima autorizada.

**!** **INDICACIÓN** Daños debido a la desconexión del portabicicletas

En caso de usar un portabicicletas, se debe tener en cuenta la carga portante máxima además de la carga de apoyo máxima.

- ▶ No sobrepase la carga portante máxima autorizada.

### Carga de apoyo

Modelo	Carga de apoyo máxima
GLE 450 4MATIC	617 lbs (280 kg)

Los valores que faltan aún no estaban disponibles al cierre de la edición.

### Carga portante

Modelo	Carga portante máxima
GLE 450 4MATIC	

### **Peso bruto nominal por eje del eje trasero (modo con remolque)**

Los valores que faltan aún no estaban disponibles al cierre de la edición.

	<b>Peso bruto nominal del eje trasero en el modo con remolque</b>
GLE 450 4MATIC	

## Avisos mostrados en el visualizador

### Introducción



#### Indicaciones sobre los avisos en el visualizador



Los avisos se muestran en el visualizador multifunción.

Los avisos en el visualizador con representaciones gráficas pueden estar representados en las Instrucciones de servicio de forma simplificada y diferir de la representación mostrada en el visualizador multifunción. Los avisos de máxima prioridad se muestran en color rojo en el visualizador multifunción. Con determinados avisos en el visualizador suena adicionalmente una señal acústica de advertencia.

Actúe siguiendo los avisos mostrados en el visualizador y observe las indicaciones adicionales de estas Instrucciones de servicio.

Con algunos avisos mostrados en el visualizador aparecen también símbolos:

-  más información
-  ocultación del aviso en el visualizador

Efectuando un gesto táctil hacia la derecha o la izquierda sobre el Touch Control de la izquierda puede elegir el símbolo correspondiente. Al pulsar  se muestra más información al respecto en el visualizador de medios. Al pulsar  se oculta el aviso mostrado en el visualizador.

Puede ocultar los avisos de baja prioridad en el visualizador pulsando la tecla de retroceso  o con el Touch Control de la izquierda. Los avisos mostrados en el visualizador se almacenarán en la memoria de avisos.

Elimine la causa de un aviso mostrado en el visualizador lo antes posible.

No podrá ocultar los avisos de alta prioridad mostrados en el visualizador. Estos avisos se muestran en el visualizador multifunción de forma permanente hasta que se haya solucionado la causa que ha provocado su aparición.

#### Consulta de los avisos en el visualizador memorizados

Ordenador de a bordo:



 Servicio  1 aviso

Si no existe ningún aviso, en el visualizador multifunción aparece **No hay ningún aviso**.

▶ Desplácese por los avisos en el visualizador con un gesto táctil hacia arriba o hacia abajo en el Touch Control de la izquierda.

▶ **Salida de la memoria de avisos:** pulse la tecla de retroceso  .

## Seguridad de los ocupantes del vehículo

Avisos mostrados en el visualizador	Posibles causas / consecuencias y ► soluciones
 <p data-bbox="195 410 450 456">Sistema retención Avería Acudir al taller</p>	<p data-bbox="528 317 1073 337">* El sistema de retención está averiado (→ página 41).</p> <div data-bbox="565 358 1698 498" style="background-color: #f0f0f0; padding: 5px;"> <p data-bbox="565 368 1572 389">▲ <b>ADVERTENCIA</b> Peligro de sufrir lesiones por averías de funcionamiento del sistema de retención</p> <p data-bbox="565 410 1698 456">Pueden activarse involuntariamente algunos componentes del sistema de retención, o no hacerlo del modo previsto en caso de accidente.</p> <p data-bbox="565 467 1637 487">► Encargue inmediatamente la revisión y la reparación del sistema de retención en un taller especializado.</p> </div>
 <p data-bbox="195 617 450 664">delantero izquierdo Avería Acudir al taller (ejemplo)</p>	<p data-bbox="528 524 1240 544">* El sistema de retención correspondiente está averiado (→ página 41).</p> <div data-bbox="565 565 1698 705" style="background-color: #f0f0f0; padding: 5px;"> <p data-bbox="565 576 1572 596">▲ <b>ADVERTENCIA</b> Peligro de sufrir lesiones por averías de funcionamiento del sistema de retención</p> <p data-bbox="565 617 1698 664">Pueden activarse involuntariamente algunos componentes del sistema de retención, o no hacerlo del modo previsto en caso de accidente.</p> <p data-bbox="565 674 1637 695">► Encargue inmediatamente la revisión y la reparación del sistema de retención en un taller especializado.</p> </div>
 <p data-bbox="195 824 450 871">Windowbag izquierdo Ave- ría Acudir al taller (ejemplo)</p>	<p data-bbox="528 731 1147 752">* El windowbag correspondiente está averiado (→ página 41).</p> <div data-bbox="565 772 1698 878" style="background-color: #f0f0f0; padding: 5px;"> <p data-bbox="565 783 1526 803">▲ <b>ADVERTENCIA</b> Peligro de lesiones o de muerte por fallos de funcionamiento del windowbag</p> <p data-bbox="565 824 1591 845">Si el windowbag está averiado, puede activarse involuntariamente o no activarse en caso de accidente.</p> <p data-bbox="565 855 1517 876">► Encargue inmediatamente la revisión y reparación del windowbag en un taller especializado.</p> </div>

#### 414 Avisos en el visualizador y testigos luminosos de advertencia/de control

Avisos mostrados en el visualizador	Posibles causas / consecuencias y ► soluciones
<p>Airbag acompañante desconectado Ver Instruk. servicio</p>	<p>* El airbag del acompañante está desactivado a pesar de que en el asiento del acompañante se sienta un adulto o una persona de la estatura correspondiente. Si actúan fuerzas adicionales sobre el asiento, el sistema podría medir un peso demasiado bajo.</p> <div data-bbox="495 370 1648 601" style="border: 1px solid black; padding: 5px;"><p><b>▲ ADVERTENCIA</b> - Peligro de lesiones o de muerte con el airbag del acompañante desconectado</p><p>Si el airbag del acompañante está desconectado, no se activará en caso de accidente y no puede ofrecer la protección prevista.</p><p>Una persona sentada en el asiento del acompañante puede, por ejemplo, chocar contra piezas del habitáculo del vehículo, especialmente si está sentada demasiado cerca del puesto de conducción.</p><p>► Asegúrese del estado correcto del airbag del acompañante antes de emprender la marcha y durante la misma.</p></div> <ul style="list-style-type: none"><li>► Deténgase de inmediato teniendo en cuenta la situación del tráfico.</li><li>► Asegúrese de que no hay ningún objeto aprisionado debajo del asiento del acompañante.</li><li>► Compruebe el estado de la desconexión automática del airbag del acompañante (→ página 52).</li><li>► Si es necesario, diríjase de inmediato a un taller especializado.</li></ul>
<p>Airbag acompañante conectado Ver Instruk. servicio</p>	<p>* El airbag del acompañante está activado durante la marcha en los siguientes casos a pesar de que:</p> <ul style="list-style-type: none"><li>• el asiento del acompañante esté ocupado por un niño, una persona de baja estatura o un objeto con un peso inferior al umbral de peso del sistema</li><li>• el asiento del acompañante no esté ocupado</li></ul>

Avisos mostrados en el visualizador	Posibles causas / consecuencias y ► soluciones
	<p>En determinadas situaciones, el sistema detecta objetos colocados sobre el asiento o fuerzas que ejercen un peso adicional sobre el asiento.</p> <p><b>▲ ADVERTENCIA</b> Peligro de sufrir lesiones o de muerte por el uso de un sistema de retención infantil con el airbag del acompañante activado</p> <p>Si asegura a un niño con un sistema de retención infantil en el asiento del acompañante y el airbag del acompañante está conectado, el airbag del acompañante se puede activar en caso de accidente.</p> <p>El niño puede ser alcanzado por el airbag.</p> <p>► Asegúrese del estado correcto del airbag del acompañante antes de emprender la marcha y durante la misma.</p> <p>NUNCA utilice un dispositivo de retención para niños orientado hacia atrás en un asiento con el AIRBAG DELANTERO ACTIVADO; esto puede provocar LESIONES GRAVES o la MUERTE del niño.</p> <ul style="list-style-type: none"> <li>► Deténgase de inmediato teniendo en cuenta la situación del tráfico.</li> <li>► Asegúrese de que no hay ningún objeto aprisionado debajo del asiento del acompañante.</li> <li>► Compruebe el estado de la desconexión automática del airbag del acompañante (→ página 52).</li> <li>► Si es necesario, diríjase de inmediato a un taller especializado.</li> </ul>
<p>PRE-SAFE no funciona Ver Instruc. servicio</p>	<p>* Las funciones PRE-SAFE® están averiadas.</p> <ul style="list-style-type: none"> <li>► Diríjase a un taller especializado.</li> </ul>

## 416 Avisos en el visualizador y testigos luminosos de advertencia/de control

Avisos mostrados en el visualizador	Posibles causas / consecuencias y ► soluciones
PRE-SAFE Impulso lateral no funciona Ver Instruc. servicio	* El sistema PRE-SAFE® Impulso lateral está averiado o no funciona debido a una activación. ► Diríjase a un taller especializado.

## Llave

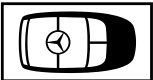
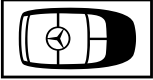
Avisos mostrados en el visualizador	Posibles causas / consecuencias y ► soluciones
 Sustituir la llave	* Encargue la sustitución de la llave. ► Diríjase a un taller especializado.
 Sustituir pilas llave	* La pila de la llave está agotada. ► Sustituya la pila (→ página 75).



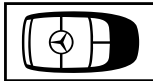
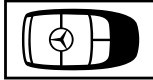



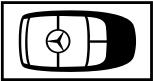

Avisos mostrados en el visualizador	Posibles causas / consecuencias y ► soluciones
 <p>Llave no reconocida (aviso en el visualizador en color blanco)</p>	<p>* La llave no se reconoce temporalmente.</p> <ul style="list-style-type: none"> <li>► Modifique la posición de la llave en el vehículo.</li> <li>► Si se sigue sin reconocer la llave, coloque la llave en el compartimento para el arranque con llave (→ página 157).</li> </ul>
 <p>Llave no reconocida (aviso en el visualizador en color rojo)</p>	<p>* No se reconoce la llave o, llegado el caso, esta ya no está puesta en el vehículo. La llave ya no está puesta en el vehículo y usted detiene el motor:</p> <ul style="list-style-type: none"> <li>• Ya no puede arrancar el motor.</li> <li>• No puede bloquear el vehículo de forma centralizada.</li> </ul> <p>► Asegúrese de que la llave esté puesta en el vehículo.</p> <p>Si la detección de la llave falla debido a una fuente de radiofrecuencia intensa:</p> <ul style="list-style-type: none"> <li>► Deténgase de inmediato teniendo en cuenta la situación del tráfico.</li> <li>► Coloque la llave en el compartimento para el arranque con llave (→ página 157).</li> </ul>

## 418 Avisos en el visualizador y testigos luminosos de advertencia/de control



Avisos mostrados en el visualizador	Posibles causas / consecuencias y ► soluciones
 <p>Llevarse la llave</p>	<p>* Adicionalmente suena una señal acústica de advertencia. Este aviso le recuerda que debe llevarse la llave al abandonar el vehículo.</p>
<p>Guardar la llave en el compartimento señalado Ver Instruc. servicio</p>	<p>* El reconocimiento de la llave está averiado.</p> <ul style="list-style-type: none"><li>► Modifique la posición de la llave en el vehículo.</li><li>► Coloque la llave en el compartimento para el arranque con llave (→ página 157).</li></ul>

## Luces

Avisos mostrados en el visualizador	Posibles causas / consecuencias y ► soluciones
 <p>Luz de cruce izquierda (ejemplo)</p>	<p>* El elemento luminoso correspondiente está defectuoso.</p> <ul style="list-style-type: none"><li>► Prosiga la marcha con precaución.</li><li>► Diríjase de inmediato a un taller especializado.</li><li>ⓘ Fuentes de luz LED: el aviso solo se muestra en el visualizador cuando han dejado de funcionar todos los diodos luminosos de la luz correspondiente.</li></ul>

Avisos mostrados en el visualizador	Posibles causas / consecuencias y ► soluciones
 <p data-bbox="194 367 471 391">Avería Ver Instruc. servicio</p>	<p data-bbox="517 274 914 295">* El alumbrado exterior está averiado.</p> <p data-bbox="545 305 914 331">► Diríjase a un taller especializado.</p>
 <p data-bbox="194 507 471 557">La conexión automática de luces no funciona</p>	<p data-bbox="517 414 942 435">* El sensor de luminosidad está averiado.</p> <p data-bbox="545 445 914 471">► Diríjase a un taller especializado.</p>
 <p data-bbox="194 678 452 728">La luz activa para curvas no funciona</p>	<p data-bbox="517 585 1007 606">* Las luces activas para curvas están averiadas.</p> <p data-bbox="545 616 914 642">► Diríjase a un taller especializado.</p>
 <p data-bbox="194 844 471 868">Encender la luz de marcha</p>	<p data-bbox="517 751 785 771">* Circula sin luz de cruce.</p> <p data-bbox="545 782 1099 808">► Gire el interruptor de luz a la posición  o <b>AUTO</b>.</p>



## 420 Avisos en el visualizador y testigos luminosos de advertencia/de control

Avisos mostrados en el visualizador	Posibles causas / consecuencias y ► soluciones
 <p>Desconectar luces</p>	<ul style="list-style-type: none"><li>* Ha abandonado el vehículo y la luz sigue conectada.<ul style="list-style-type: none"><li>► Gire el interruptor de luz a la posición <b>AUTO</b>.</li></ul></li></ul>
 <p>Intelligent Light System no funciona</p>	<ul style="list-style-type: none"><li>* El Intelligent Light System está averiado. El sistema de iluminación sigue funcionando sin las funciones de Intelligent Light System.<ul style="list-style-type: none"><li>► Diríjase a un taller especializado.</li></ul></li></ul>
<p>Asistente de luz de carretera adaptativo no disponible actualmente Ver Instrucciones servicio</p>	<ul style="list-style-type: none"><li>* Las luces de carretera automáticas no están disponibles temporalmente. Se han alcanzado los límites del sistema (→ página 135). Si dejan de darse las causas, el sistema vuelve a estar disponible. Aparece el aviso <b>Asistente luz ctra. adaptativo disponible de nuevo</b> en el visualizador.<ul style="list-style-type: none"><li>► Prosiga la marcha.</li><li>► Maneje manualmente la luz de carretera hasta que las luces de carretera automáticas vuelvan a estar disponibles.</li></ul></li></ul>
<p>Asistente luz ctra. adaptativo no funciona</p>	<ul style="list-style-type: none"><li>* Las luces de carretera automáticas están averiadas.<ul style="list-style-type: none"><li>► Diríjase a un taller especializado.</li></ul></li></ul>

Avisos mostrados en el visualizador	Posibles causas / consecuencias y ► soluciones
Luces intermitentes de emergencia Avería	<ul style="list-style-type: none"> <li>* El interruptor de las luces intermitentes de advertencia está averiado.               <ul style="list-style-type: none"> <li>► Diríjase a un taller especializado.</li> </ul> </li> </ul>

## Vehículo

Avisos mostrados en el visualizador	Posibles causas / consecuencias y ► soluciones
Actualización finalizada con éxito	<ul style="list-style-type: none"> <li>* La instalación de la actualización de software ha finalizado correctamente (→ página 286).</li> </ul>
Actualización fallida Se mantiene softw. actual	<ul style="list-style-type: none"> <li>* Se ha producido un error durante la instalación de la actualización de software (→ página 286). La versión de software permanece inalterada.</li> </ul>
Actualización fallida	<ul style="list-style-type: none"> <li>* Se ha producido un error durante la instalación de la actualización de software (→ página 286). Realice una llamada Mercedes me mediante la unidad de mando en el techo (→ página 301).</li> </ul>

Avisos mostrados en el visualizador	Posibles causas / consecuencias y ► soluciones
 <p>Vehículo preparado marcha Desconectar el encendido antes de abandonarlo</p>	<p>* Está a punto de abandonar el vehículo listo para circular.</p> <ul style="list-style-type: none"> <li>► Cuando vaya a salir del vehículo, desconecte el encendido, asegure el vehículo para impedir su desplazamiento y llévese la llave.</li> <li>► Si no abandona el vehículo, desconecte los consumidores eléctricos, por ejemplo, la calefacción de asiento. De lo contrario, la batería de 12 V puede descargarse y el vehículo solo puede arrancarse por medio de una batería ajena (ayuda al arranque).</li> </ul>
 <p>Dirección averiada Mayor esfuerzo necesario Ver Instrucciones servicio</p>	<p>* La servoasistencia de la dirección está averiada.</p> <div style="background-color: #e0e0e0; padding: 5px; margin-bottom: 5px;"> <p><b>▲ ADVERTENCIA</b> Peligro de accidente debido a un comportamiento direccional modificado</p> </div> <p>Si la servoasistencia de la dirección falla parcial o totalmente, necesitará ejercer más fuerza para maniobrar.</p> <ul style="list-style-type: none"> <li>► Si es posible dirigir el vehículo con seguridad, siga conduciendo con precaución.</li> <li>► Diríjase de inmediato a un taller especializado.</li> </ul>
 <p>Dirección averiada Detener vehículo inmediate. Ver Instrucciones servicio</p>	<p>* La dirección está averiada. La maniobrabilidad ha quedado fuertemente afectada.</p> <div style="background-color: #e0e0e0; padding: 5px; margin-bottom: 5px;"> <p><b>▲ ADVERTENCIA</b> Peligro de accidente por maniobrabilidad limitada</p> </div> <p>Si la dirección no funciona correctamente, la seguridad de funcionamiento del vehículo se ve afectada.</p> <ul style="list-style-type: none"> <li>► Deténgase de inmediato teniendo en cuenta la situación del tráfico. No prosiga la marcha.</li> <li>► Póngase en contacto con un taller especializado.</li> </ul>

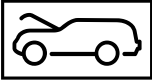
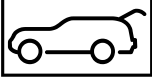
Avisos mostrados en el visualizador	Posibles causas / consecuencias y ► soluciones
	<p>* Está abierta una puerta como mínimo.</p> <ul style="list-style-type: none"> <li>► Cierre todas las puertas.</li> </ul>
	<p>* El capó está abierto.</p> <div style="background-color: #f0f0f0; padding: 5px; border: 1px solid #ccc;"> <p><b>▲ ADVERTENCIA</b> Peligro de accidente por llevar el capó desbloqueado durante la marcha</p> <p>El capó se podría abrir y limitar la visibilidad.</p> <ul style="list-style-type: none"> <li>► No desbloquee nunca el capó durante la marcha.</li> <li>► Asegúrese siempre antes de iniciar la marcha de que el capó esté bloqueado.</li> </ul> </div> <ul style="list-style-type: none"> <li>► Detenga inmediatamente el vehículo teniendo en cuenta la situación del tráfico.</li> <li>► Cierre el capó.</li> </ul>
	<p>* El portón trasero está abierto.</p> <div style="background-color: #f0f0f0; padding: 5px; border: 1px solid #ccc;"> <p><b>▲ PELIGRO</b> Peligro de intoxicación por gases de escape</p> <p>Los motores de combustión interna emiten gases de escape tóxicos como, porejemplo, monóxido de carbono. Si se abre el portón trasero mientras funciona el motor, especialmente durante la marcha, pueden llegar gases de escape al habitáculo.</p> </div>



#### 424 Avisos en el visualizador y testigos luminosos de advertencia/de control

Avisos mostrados en el visualizador	Posibles causas / consecuencias y ► soluciones
	<ul style="list-style-type: none"><li>▶ Pare siempre el motor antes de abrir el portón trasero.</li><li>▶ No circule nunca con el portón trasero abierto.</li></ul> <p>► Cierre el portón trasero.</p>
 <p>Rellenar agua limpiacristales</p>	<p>* El nivel de agua de lavado ha caído por debajo del mínimo en el depósito de agua de lavado.</p> <p>► Añada agua de lavado (→ página 327).</p>



#### Motor

Avisos mostrados en el visualizador	Posibles causas / consecuencias y ► soluciones
<p>Para parar el motor, pulsar la tecla de arranque y parada durante al menos 3 segundos o 3 veces</p>	<p>* Ha pulsado la tecla de arranque y parada durante la marcha.</p> <p>► Información sobre la detención del motor durante la marcha (→ página 156).</p>



Avisos mostrados en el visualizador	Posibles causas / consecuencias y ► soluciones
 <p>Rellenar líquido refrigerante Ver Instruc. servicio</p>	<p>* El nivel del líquido refrigerante es demasiado bajo.</p> <div data-bbox="545 315 1690 404" style="border: 1px solid black; padding: 5px;"> <p><b>!</b> <b>INDICACIÓN</b> Avería del motor por cantidad insuficiente de líquido refrigerante</p> <p>► Evite los recorridos prolongados con una cantidad insuficiente de líquido refrigerante.</p> </div> <p>► Rellene líquido refrigerante (→ página 326).</p> <p>► Encargue la revisión del sistema de refrigeración del motor en un taller especializado.</p>
 <p>Líquido refrigerante Demasiado caliente Detener vehículo Parar motor</p>	<p>* El líquido refrigerante está demasiado caliente.</p> <p>► Detenga inmediatamente el vehículo sin poner en peligro la seguridad vial y pare el motor.</p> <div data-bbox="545 574 1690 756" style="border: 1px solid black; padding: 5px;"> <p><b>!</b> <b>ADVERTENCIA</b> Peligro de sufrir quemaduras al abrir el capó</p> <p>Si abre el capó con el motor sobrecalentado o con un incendio en el compartimento del motor, puede entrar en contacto con gases calientes u otras fugas de sustancias de servicio.</p> <p>► Antes de abrir el capó, deje que el motor sobrecalentado se enfríe.</p> <p>► En caso de incendio en el compartimento del motor, mantenga el capó cerrado y avise a los bomberos.</p> </div> <p>► Espere hasta que se haya enfriado el motor.</p> <p>► Asegúrese de que el suministro de aire al radiador del motor no esté obstaculizado.</p>

## 426 Avisos en el visualizador y testigos luminosos de advertencia/de control

Avisos mostrados en el visualizador	Posibles causas / consecuencias y ► soluciones
	<ul style="list-style-type: none"><li>► Siga conduciendo hasta el próximo taller especializado sin forzar mucho el motor. Además, asegúrese de que la indicación de la temperatura del líquido refrigerante permanezca por debajo de la marca roja.</li></ul>
	<ul style="list-style-type: none"><li>* El motor del ventilador está averiado.</li><li>► Siga conduciendo hasta el próximo taller especializado sin forzar mucho el motor. Además, asegúrese de que la indicación de la temperatura del líquido refrigerante permanezca por debajo de la marca roja.</li></ul>
 <p data-bbox="144 542 356 563">Reserva combustible</p>	<ul style="list-style-type: none"><li>* El nivel de combustible ha alcanzado el margen de reserva.</li><li>► Reposte.</li></ul>
 <p data-bbox="144 684 426 731">Tapón del depósito de combustible abierto</p>	<ul style="list-style-type: none"><li>* El tapón del depósito de combustible no está correctamente cerrado o el sistema de combustible está inestanco.</li><li>► Cierre el tapón del depósito de combustible.</li><li>► <b>Si el tapón del depósito de combustible estaba bien cerrado:</b> diríjase a un taller especializado.</li></ul>

## Cambio

Avisos mostrados en el visualizador	Posibles causas / consecuencias y ► soluciones
Posición de marcha P solo con vehículo parado	<ul style="list-style-type: none"> <li>* La posición de aparcamiento <b>P</b> solo se puede acoplar con el vehículo parado.               <ul style="list-style-type: none"> <li>► Para parar, pise el pedal de freno.</li> <li>► Con el vehículo parado, acople la posición de aparcamiento <b>P</b>.</li> </ul> </li> </ul>
Para salir de posic. de marcha P: accionar freno	<ul style="list-style-type: none"> <li>* Ha intentado acoplar otra posición del cambio desde la posición de aparcamiento <b>P</b>.               <ul style="list-style-type: none"> <li>► Pise el pedal de freno.</li> <li>► Acople la posición del cambio <b>D</b>, <b>R</b> o la posición de ralentí <b>N</b>.</li> </ul> </li> </ul>
Para salir de posic. marcha P o N: accionar freno y arrancar motor	<ul style="list-style-type: none"> <li>* Ha intentado acoplar otra posición del cambio desde la posición de aparcamiento <b>P</b> o la posición de ralentí <b>N</b>.               <ul style="list-style-type: none"> <li>► Pise el pedal de freno.</li> <li>► Arranque el motor.</li> <li>► Cambie la posición del cambio.</li> </ul> </li> </ul>
Para acoplar la posición de marcha D o R, primero accionar el freno	<ul style="list-style-type: none"> <li>* Ha intentado acoplar la posición <b>D</b> o <b>R</b> del cambio.               <ul style="list-style-type: none"> <li>► Pise el pedal de freno.</li> <li>► Acople la posición del cambio <b>D</b> o <b>R</b>.</li> </ul> </li> </ul>
Para acoplar posición de marcha R: primero accionar freno	<ul style="list-style-type: none"> <li>* Ha intentado acoplar la posición <b>R</b> del cambio.               <ul style="list-style-type: none"> <li>► Pise el pedal de freno.</li> <li>► Acople la posición <b>R</b> del cambio.</li> </ul> </li> </ul>

## 428 Avisos en el visualizador y testigos luminosos de advertencia/de control

Avisos mostrados en el visualizador	Posibles causas / consecuencias y ► soluciones
Peligro desplazamiento Puerta del conductor está abierta y cambio no está en posición P	<ul style="list-style-type: none"><li>* La puerta del conductor no está completamente cerrada y el cambio está acoplado en la posición <b>D</b>, <b>R</b> o punto muerto <b>N</b>.</li><li>► Al aparcar el vehículo, acople la posición de aparcamiento <b>P</b>.</li></ul>
Posición N activada permanentemente Peligro de desplazamiento	<ul style="list-style-type: none"><li>* Durante el desplazamiento o marcha del vehículo se ha acoplado el punto muerto <b>N</b>.</li><li>► Para parar, pise el pedal de freno.</li><li>► Con el vehículo parado, acople la posición de aparcamiento <b>P</b>.</li><li>► Para continuar la marcha, acople la posición <b>D</b> o <b>R</b> del cambio.</li></ul>
Acudir al taller sin cambiar de marcha	<ul style="list-style-type: none"><li>* El cambio está averiado. Ya no se puede cambiar la posición del cambio.</li><li>► Si está acoplada la posición <b>D</b> del cambio, acuda a un taller especializado sin cambiar la posición del cambio.</li><li>► En todas las demás posiciones del cambio, detenga el vehículo sin poner en peligro la seguridad vial.</li><li>► Póngase en contacto con un taller especializado o con el servicio de asistencia.</li></ul>
No es posible circular marcha atrás Acudir al taller	<ul style="list-style-type: none"><li>* El cambio está averiado. No se puede acoplar la posición <b>R</b> del cambio.</li><li>► Diríjase a un taller especializado.</li></ul>
Cambio Avería Detener el vehículo	<ul style="list-style-type: none"><li>* El cambio está averiado. El cambio acopla automáticamente la posición de ralentí <b>N</b>.</li><li>► Deténgase de inmediato teniendo en cuenta la situación del tráfico.</li><li>► Pise el pedal de freno.</li></ul>

Avisos mostrados en el visualizador	Posibles causas / consecuencias y ► soluciones
	<ul style="list-style-type: none"> <li>► Acople la posición de aparcamiento <b>P</b>.</li> <li>► Póngase en contacto con un taller especializado.</li> </ul>
Detener el vehículo No apagar el motor Esperar Cambio enfriándose	<p>* El cambio se ha sobrecalentado. La puesta en marcha puede verse afectada o no estar disponible temporalmente.</p> <ul style="list-style-type: none"> <li>► Deténgase de inmediato teniendo en cuenta la situación del tráfico. No prosiga la marcha.</li> <li>► Deje el motor en marcha.</li> <li>► Prosiga la marcha una vez que el aviso en el visualizador haya desaparecido.</li> </ul>
Batería auxiliar Avería	<p>* La batería de emergencia para el cambio deja de cargarse.</p> <ul style="list-style-type: none"> <li>► Diríjase a un taller especializado.</li> <li>► Hasta entonces, acople siempre la posición de aparcamiento <b>P</b> manualmente antes de parar el motor.</li> <li>► Antes de abandonar el vehículo, accione el freno de estacionamiento eléctrico.</li> </ul>

## Frenos

### Avisos mostrados en el visualizador



(solo EE. UU.)



(solo Canadá)

[Freno de estacionamiento](#)  
[Ver Instruk. servicio](#)

### Posibles causas / consecuencias y ► soluciones

\* El testigo de control amarillo se ilumina. El freno de estacionamiento eléctrico está averiado.

#### Para accionar el freno:

- Desconecte y vuelva a conectar el encendido.
- Accione manualmente el freno de estacionamiento eléctrico (→ página 189).

Si no se acciona el freno de estacionamiento eléctrico:

- Diríjase a un taller especializado.
- Si es necesario, asegure el vehículo para evitar su desplazamiento mientras está parado.

\* El testigo de control amarillo y el testigo de control rojo (solo EE. UU.) o (solo Canadá) están encendidos. El freno de estacionamiento eléctrico está averiado.

#### Para soltar el freno:









- Desconecte y vuelva a conectar el encendido.
- Suelte manualmente el freno de estacionamiento eléctrico (→ página 189).

O bien:

- Suelte automáticamente el freno de estacionamiento eléctrico (→ página 189).





Si después de esto no se puede soltar el freno de estacionamiento eléctrico:

- No prosiga la marcha. Póngase en contacto con un taller especializado.





Avisos mostrados en el visualizador	Posibles causas / consecuencias y ► soluciones
	<p>* El testigo de control amarillo  está encendido y el testigo de control rojo  (solo EE. UU.) o  (solo Canadá) parpadea. El freno de estacionamiento eléctrico está averiado. El freno de estacionamiento eléctrico no se ha podido accionar o soltar.</p> <ul style="list-style-type: none"> <li>► Desconecte y vuelva a conectar el encendido.</li> </ul> <p><b>Para accionar el freno:</b></p> <ul style="list-style-type: none"> <li>► Suelte manualmente el freno de estacionamiento eléctrico y, a continuación, acciónelo (→ página 189).</li> </ul> <p><b>Para soltar el freno:</b></p> <ul style="list-style-type: none"> <li>► Accione manualmente el freno de estacionamiento eléctrico y después suéltelo.</li> </ul> <p>Si el freno de estacionamiento eléctrico no se puede accionar o el testigo de control rojo  (solo EE. UU.) o  (solo Canadá) sigue parpadeando:</p> <ul style="list-style-type: none"> <li>► No prosiga la marcha. Póngase en contacto con un taller especializado.</li> <li>► Si es necesario, asegure el vehículo para evitar su desplazamiento mientras está parado.</li> </ul> <p>* El testigo de control amarillo  se ilumina y el testigo de control rojo  (solo EE. UU.) o  (solo Canadá) parpadea durante aproximadamente diez segundos después de haber accionado o soltado el freno de estacionamiento eléctrico. Después sigue iluminado o se apaga. El freno de estacionamiento eléctrico está averiado.</p> <p><b>Si el estado de carga es demasiado bajo:</b></p> <ul style="list-style-type: none"> <li>► Cargue la batería de 12 V.</li> </ul>



Avisos mostrados en el visualizador	Posibles causas / consecuencias y ► soluciones
	<p><b>Para accionar el freno:</b></p> <ul style="list-style-type: none"><li>► Desconecte el encendido. El freno de estacionamiento eléctrico se acciona automáticamente.</li></ul> <p>Si no se debe accionar el freno de estacionamiento eléctrico, por ejemplo, en el túnel de lavado o en caso de remolcado, deje el encendido conectado. No se aplica al remolcado con el eje trasero levantado.</p> <p>Si el freno de estacionamiento eléctrico no se acciona automáticamente:</p> <ul style="list-style-type: none"><li>► Desconecte y vuelva a conectar el encendido.</li><li>► Suelte manualmente el freno de estacionamiento eléctrico y, a continuación, acciónelo (→ página 189).</li></ul> <p>Si a continuación no se puede accionar el freno de estacionamiento eléctrico:</p> <ul style="list-style-type: none"><li>► Diríjase a un taller especializado.</li><li>► Si es necesario, asegure el vehículo para evitar su desplazamiento mientras está parado.</li></ul> <p><b>Para soltar el freno:</b></p> <ul style="list-style-type: none"><li>► Si se cumplen las condiciones para el soltado automático y el freno de estacionamiento eléctrico no se suelta automáticamente, suelte el freno de estacionamiento eléctrico manualmente (→ página 189).</li></ul> <p>Si a continuación no se puede soltar el freno de estacionamiento eléctrico:</p> <ul style="list-style-type: none"><li>► No prosiga la marcha. Póngase en contacto con un taller especializado.</li></ul>





Avisos mostrados en el visualizador	Posibles causas / consecuencias y ► soluciones
 <p>(solo EE. UU.)</p>  <p>(solo Canadá)</p> <p>Soltar el freno de estacionamiento</p>	<p>* El testigo de control rojo  (solo EE. UU.) o  (solo Canadá) parpadea.</p> <p>El freno de estacionamiento eléctrico está accionado durante la marcha:</p> <ul style="list-style-type: none"><li>• No se ha cumplido una condición para el soltado automático del freno de estacionamiento eléctrico (→ página 189).</li><li>• Está realizando un frenado de emergencia con el freno de estacionamiento eléctrico (→ página 189).</li></ul> <p>► Compruebe las condiciones para el soltado automático del freno de estacionamiento eléctrico.</p> <p>► Suelte manualmente el freno de estacionamiento eléctrico.</p>



#### 434 Avisos en el visualizador y testigos luminosos de advertencia/de control

Avisos mostrados en el visualizador	Posibles causas / consecuencias y ► soluciones
<div data-bbox="155 277 310 360"></div> <p data-bbox="155 366 288 389">(solo EE. UU.)</p> <div data-bbox="155 406 310 488"></div> <p data-bbox="155 495 288 518">(solo Canadá)</p> <p data-bbox="147 530 428 578">Freno estacionam. Para soltar: conectar encendido</p>	<p data-bbox="473 275 1326 333">* El testigo de control rojo  (solo EE. UU.) o  (solo Canadá) está encendido. Al soltar el freno de estacionamiento eléctrico, el encendido se desconecta.</p> <ul data-bbox="495 343 753 366" style="list-style-type: none"><li>► Conecte el encendido.</li></ul>

Avisos mostrados en el visualizador	Posibles causas / consecuencias y ► soluciones
 <p>(solo EE. UU.)</p>  <p>(solo Canadá)</p> <p>Comprobar nivel líquido de frenos</p>	<p>* Hay poco líquido de frenos en el depósito de líquido de frenos.</p> <div style="border: 1px solid gray; padding: 5px; margin-top: 10px;"> <p><b>▲ ADVERTENCIA</b> Peligro de accidente por bajo nivel de líquido de frenos</p> <p>Si el nivel de líquido de frenos es demasiado bajo, el efecto de frenado y, con él, el comportamiento de frenado pueden verse afectados.</p> <ul style="list-style-type: none"> <li>▶ Deténgase de inmediato teniendo en cuenta la situación del tráfico. No prosiga la marcha.</li> <li>▶ Póngase en contacto con un taller especializado.</li> <li>▶ No añada líquido de frenos.</li> </ul> </div>
 <p>Comprobar forros de freno Ver Instrucciones servicio</p>	<p>* Los forros de freno están al límite de desgaste.</p> <ul style="list-style-type: none"> <li>▶ Diríjase a un taller especializado.</li> </ul>



### Sistemas de asistencia

Avisos mostrados en el visualizador	Posibles causas / consecuencias y ► soluciones
 desconectado	<ul style="list-style-type: none"><li>* La función HOLD está desconectada, porque el vehículo se desliza o no se cumple alguna condición para la conexión.<ul style="list-style-type: none"><li>► Vuelva a conectar más tarde la función HOLD o compruebe las condiciones para la conexión de la función HOLD (→ página 198).</li></ul></li></ul>
 Attention Assist no funciona	<ul style="list-style-type: none"><li>* El sistema ATTENTION ASSIST está averiado.<ul style="list-style-type: none"><li>► Diríjase a un taller especializado.</li></ul></li></ul>
 Attention Assist: ¡Descansar!	<ul style="list-style-type: none"><li>* El sistema ATTENTION ASSIST ha determinado que el conductor muestra síntomas de cansancio o falta de atención progresiva (→ página 200).<ul style="list-style-type: none"><li>► Realice una pausa en caso necesario.</li></ul></li></ul>

Avisos mostrados en el visualizador	Posibles causas / consecuencias y ► soluciones
 <p>--- mph</p>	<ul style="list-style-type: none"> <li>* No puede conectar el sistema TEMPOMAT porque no se cumplen todas las condiciones para la conexión.               <ul style="list-style-type: none"> <li>► Tenga en cuenta las condiciones de conexión del sistema TEMPOMAT (→ página 202).</li> </ul> </li> </ul>
TEMPOMAT no funciona	<ul style="list-style-type: none"> <li>* El sistema TEMPOMAT está averiado.               <ul style="list-style-type: none"> <li>► Diríjase a un taller especializado.</li> </ul> </li> </ul>
TEMPOMAT desconectado	<ul style="list-style-type: none"> <li>* Ha desconectado el TEMPOMAT. Si suena una señal acústica de advertencia adicional, el TEMPOMAT se ha desconectado automáticamente (→ página 201).</li> </ul>
 <p>--- mph</p>	<ul style="list-style-type: none"> <li>* No puede conectar el asistente activo de distancia DISTRONIC porque no se cumplen todas las condiciones para la conexión.               <ul style="list-style-type: none"> <li>► Tenga en cuenta las condiciones para la conexión del asistente activo de distancia DISTRONIC (→ página 207).</li> </ul> </li> </ul>
 <p>pasivo</p>	<ul style="list-style-type: none"> <li>* Si acciona el pedal acelerador más allá del ajuste del asistente activo de distancia DISTRONIC, el sistema se conecta en modo pasivo (→ página 204).</li> </ul>

## 438 Avisos en el visualizador y testigos luminosos de advertencia/de control

Avisos mostrados en el visualizador	Posibles causas / consecuencias y ► soluciones
 desconectado	* Se ha desactivado el asistente activo de distancia DISTRONIC. Si suena una señal acústica de advertencia adicional, el asistente activo de distancia DISTRONIC se ha desactivado automáticamente (→ página 207).
Asistente activo de distancia no disponible actualmente Ver Instrucciones servicio	* El asistente activo de distancia DISTRONIC no está disponible temporalmente. Las condiciones del entorno están fuera de los límites del sistema (→ página 204). Cuando las condiciones ambientales se encuentren dentro de los límites del sistema, el sistema volverá a estar disponible. ► Prosiga la marcha.
El asistente activo de distancia no funciona	* El asistente activo de distancia DISTRONIC está averiado. También pueden estar averiados otros sistemas de asistencia y de seguridad de marcha. ► Diríjase a un taller especializado.
Asistente activo distancia disponible de nuevo	* El asistente activo de distancia DISTRONIC vuelve a estar operativo. ► Active el asistente activo de distancia DISTRONIC (→ página 207).

Avisos mostrados en el visualizador	Posibles causas / consecuencias y ► soluciones
 <p>no funciona</p>	<p>* La función DSR (Downhill Speed Regulation) está averiada.</p> <ul style="list-style-type: none"> <li>► Diríjase a un taller especializado.</li> </ul>
 <p>No en el programa de marcha actual</p>	<p>* La función DSR (Downhill Speed Regulation) no está disponible en el programa de conducción seleccionado actualmente.</p> <ul style="list-style-type: none"> <li>► Cambie el programa de conducción (→ página 171).</li> </ul>
 <p>Circular máx. a 25 mph</p>	<p>* Se ha sobrepasado la velocidad máxima de 25 mph (40 km/h) para la función DSR.</p> <ul style="list-style-type: none"> <li>► Circule más despacio.</li> </ul>
<p>Asistente activo de dirección no disponible actualmente Ver Instrucciones servicio</p>	<p>* El asistente activo de dirección no está disponible temporalmente. Las condiciones del entorno están fuera de los límites del sistema (→ página 214). Cuando las condiciones ambientales se encuentren dentro de los límites del sistema, el sistema volverá a estar disponible.</p> <ul style="list-style-type: none"> <li>► Prosiga la marcha.</li> </ul>

#### 440 Avisos en el visualizador y testigos luminosos de advertencia/de control

Avisos mostrados en el visualizador	Posibles causas / consecuencias y ► soluciones
	<ul style="list-style-type: none"><li>► Compruebe la presión de los neumáticos en caso necesario.</li></ul>
El asistente activo de dirección no funciona	<ul style="list-style-type: none"><li>* El asistente activo de dirección está averiado. El asistente activo de distancia DISTRONIC sigue disponible.<ul style="list-style-type: none"><li>► Diríjase a un taller especializado.</li></ul></li></ul>
Asistente activo dirección no disponible actualmente debido a varias paradas de emergencia	<ul style="list-style-type: none"><li>* El asistente activo de dirección no está disponible temporalmente debido a múltiples paradas de emergencia.<ul style="list-style-type: none"><li>► Asuma la dirección y deténgase teniendo en cuenta la situación del tráfico.</li><li>► Desconecte y vuelva a conectar el encendido. El asistente activo de dirección vuelve a estar disponible.</li></ul></li></ul>
Iniciando parada de emergencia...	<ul style="list-style-type: none"><li>* No tiene las manos sobre el volante. Se inicia la parada de emergencia (→ página 216).<ul style="list-style-type: none"><li>► Vuelva a colocar las manos sobre el volante.</li></ul></li></ul> <p>Puede interrumpir la deceleración en todo momento mediante una de las siguientes acciones:</p> <ul style="list-style-type: none"><li>• Maniobrando</li><li>• Frenando o acelerando</li><li>• Desconectando el asistente activo de distancia DISTRONIC</li></ul>
	<ul style="list-style-type: none"><li>* El asistente activo de dirección ha alcanzado los límites del sistema (→ página 214). No ha girado el volante de forma autónoma durante un periodo de tiempo prolongado.<ul style="list-style-type: none"><li>► Asuma la dirección y prosiga la marcha teniendo en cuenta la situación del tráfico.</li></ul></li></ul>









Avisos mostrados en el visualizador	Posibles causas / consecuencias y ► soluciones
<p>Asistente activo retenciones no disponible actualmente Ver Instrucciones servicio</p>	<p>* El asistente activo para retenciones no está disponible temporalmente. El asistente activo de distancia DISTRONIC y el asistente activo de dirección siguen disponibles.</p> <p>Las condiciones del entorno están fuera de los límites del sistema (→ página 211).</p> <p>Cuando las condiciones ambientales se encuentren dentro de los límites del sistema, el sistema volverá a estar disponible.</p> <p>► Prosiga la marcha.</p>
<p>Asistente activo retenciones no funciona Ver Instrucciones servicio</p>	<p>* El asistente activo para retenciones está averiado.</p> <p>El asistente activo para retenciones se desactiva. El asistente activo de distancia DISTRONIC y el asistente activo de dirección siguen disponibles.</p> <p>► Diríjase a un taller especializado.</p>
<p>Reconocimiento automático de señales de tráfico no disponible actualmente Ver Instrucciones servicio</p>	<p>* El asistente para señales de tráfico no está disponible temporalmente.</p> <p>Si dejan de darse las causas, el sistema vuelve a estar disponible.</p> <p>► Prosiga la marcha.</p>
<p>Reconocimiento automático de señales de tráfico no funciona</p>	<p>* El asistente para señales de tráfico está averiado.</p> <p>► Deténgase sin poner en peligro la seguridad vial y vuelva a arrancar el motor.</p> <p>► Si sigue apareciendo el aviso en el visualizador, diríjase a un taller especializado.</p>

## 442 Avisos en el visualizador y testigos luminosos de advertencia/de control



Avisos mostrados en el visualizador	Posibles causas / consecuencias y ► soluciones
<p>Detec. objetos áng. muerto no disponible actualmente Ver Instrucciones servicio</p>	<p>* El control de ángulo muerto no está disponible temporalmente. Se han alcanzado los límites del sistema (→ página 227). Si dejan de darse las causas, el sistema vuelve a estar disponible.</p> <p>► Prosiga la marcha.</p> <p>O bien:</p> <p>► Si no desaparece el aviso del visualizador, detenga el vehículo sin poner en peligro la seguridad vial y vuelva a arrancar el motor.</p>
<p>El detector de objetos en ángulo muerto no funciona</p>	<p>* El control de ángulo muerto está averiado.</p> <p>► Diríjase a un taller especializado.</p>
<p>Detector de objetos en ángulo muerto no disponible en servicio con remolque Ver Instrucciones servicio</p>	<p>* Si establece la conexión eléctrica al remolque, el control de ángulo muerto no está disponible.</p> <p>► Pulse el Touch Control de la izquierda y confirme el aviso mostrado en el visualizador.</p>
<p>Detector activo de objetos en ángulo muerto no disponible actualmente Ver Instrucciones servicio</p>	<p>* El control activo de ángulo muerto no está disponible temporalmente. Se han alcanzado los límites del sistema (→ página 227). Si dejan de darse las causas, el sistema vuelve a estar disponible.</p> <p>► Prosiga la marcha.</p>

Avisos mostrados en el visualizador	Posibles causas / consecuencias y ► soluciones
	<p>O bien:</p> <ul style="list-style-type: none"> <li>► Si no desaparece el aviso del visualizador, detenga el vehículo sin poner en peligro la seguridad vial y vuelva a arrancar el motor.</li> </ul>
Detector activo objet. ángulo muerto no funciona	<ul style="list-style-type: none"> <li>* El control activo de ángulo muerto está averiado.           <ul style="list-style-type: none"> <li>► Diríjase a un taller especializado.</li> </ul> </li> </ul>
Detector activo objetos en ángulo muerto no disponible en servicio con remolque Ver Instrucciones servicio	<ul style="list-style-type: none"> <li>* Si establece la conexión eléctrica al remolque, el control activo de ángulo muerto no está disponible.           <ul style="list-style-type: none"> <li>► Pulse el Touch Control de la izquierda y confirme el aviso mostrado en el visualizador.</li> </ul> </li> </ul>
Asistente activo de mantenimiento de carril no disponible actualmente Ver Instrucciones servicio	<ul style="list-style-type: none"> <li>* El detector activo de cambio de carril no está disponible temporalmente. Las condiciones del entorno están fuera de los límites del sistema (→ página 230). Cuando las condiciones ambientales se encuentren dentro de los límites del sistema, el sistema volverá a estar disponible.           <ul style="list-style-type: none"> <li>► Prosiga la marcha.</li> </ul> </li> </ul>
Asistente activo mantenimiento carril no funciona	<ul style="list-style-type: none"> <li>* El detector activo de cambio de carril está averiado.           <ul style="list-style-type: none"> <li>► Diríjase a un taller especializado.</li> </ul> </li> </ul>

Avisos mostrados en el visualizador	Posibles causas / consecuencias y ► soluciones
 <p data-bbox="144 624 402 671">no disponible(s) actualm. Sensores de radar sucios</p>	<p data-bbox="476 275 1147 298">* El sistema de detección por radar está averiado. Posibles causas:</p> <ul data-bbox="500 311 1345 401" style="list-style-type: none"><li data-bbox="500 311 783 334">• suciedad de los sensores</li><li data-bbox="500 344 761 367">• fuertes precipitaciones</li><li data-bbox="500 378 1345 401">• recorridos interurbanos prolongados sin tráfico fluido, por ejemplo, en el desierto</li></ul> <p data-bbox="495 420 1615 443">Los sistemas de seguridad de marcha y de conducción pueden estar averiados o temporalmente no disponibles. Si dejan de darse las causas, los sistemas de seguridad de marcha y de conducción vuelven a estar disponibles. Si no desaparece el aviso en el visualizador:</p> <ul data-bbox="495 524 1105 614" style="list-style-type: none"><li data-bbox="495 524 1105 547">► Detenga el vehículo sin poner en peligro la seguridad vial.</li><li data-bbox="495 557 962 580">► Limpie todos los sensores (→ página 333).</li><li data-bbox="495 590 883 614">► Vuelva a poner el motor en marcha.</li></ul>

Avisos mostrados en el visualizador	Posibles causas / consecuencias y ► soluciones
     <p data-bbox="194 707 465 759">no disponible(s) actualm. Visión de cámara reducida</p>	<p data-bbox="526 274 1142 295">* La visibilidad de la cámara se ha reducido. Posibles causas:</p> <ul data-bbox="550 308 1179 401" style="list-style-type: none"> <li>• suciedad del parabrisas en el campo de visión de la cámara</li> <li>• fuertes precipitaciones o niebla</li> <li>• empañamiento del parabrisas delante de la cámara</li> </ul> <p data-bbox="545 417 1690 469">① El empañamiento detectado en el parabrisas se elimina automáticamente con la calefacción integrada en unos doce minutos.</p> <p data-bbox="545 479 1666 541">Los sistemas de seguridad de marcha y de conducción pueden estar averiados o temporalmente no disponibles. Si dejan de darse las causas, los sistemas de seguridad de marcha y de conducción vuelven a estar disponibles.</p> <p data-bbox="545 552 984 572">Si no desaparece el aviso en el visualizador:</p> <ul data-bbox="545 583 1155 645" style="list-style-type: none"> <li>► Detenga el vehículo sin poner en peligro la seguridad vial.</li> <li>► Limpie el parabrisas en caso necesario.</li> </ul>

Avisos mostrados en el visualizador	Posibles causas / consecuencias y ► soluciones
 <p>Avería Circular como máximo a 80 km/h</p>	<p>* El sistema AIRMATIC funciona solo de forma limitada. El comportamiento de marcha puede verse afectado.</p> <ul style="list-style-type: none"> <li>► Circule en función del nivel actual de altura del vehículo sin sobrepasar una velocidad de 50 mph (80 km/h).</li> <li>► Diríjase a un taller especializado.</li> </ul>
<p>E-ACTIVE BODY CONTROL Funcionamiento limitado Ver Instrucciones de servicio</p>	<p>* Se ha producido un fallo en una o varias funciones principales del sistema E-ACTIVE BODY CONTROL. El sistema está fuera del margen de la temperatura de servicio o la tensión de la red de a bordo es insuficiente. Si dejan de darse las causas, el sistema vuelve a estar disponible.</p> <div style="border: 1px solid black; padding: 5px; margin-bottom: 10px;"> <p><b>!</b> <b>INDICACIÓN</b> El comportamiento de la amortiguación y de la suspensión del vehículo está limitado, la carrocería se podría inclinar excesivamente hacia un lado al circular por curvas</p> <ul style="list-style-type: none"> <li>► Prosiga la marcha con precaución.</li> <li>► Reduzca la velocidad de marcha considerablemente antes de girar en una curva.</li> <li>► Evite los movimientos rápidos con el volante.</li> </ul> </div> <ul style="list-style-type: none"> <li>► Prosiga la marcha con precaución.</li> <li>► Reduzca la velocidad de marcha considerablemente antes de girar en una curva.</li> <li>► Evite los movimientos rápidos con el volante.</li> </ul>

Avisos mostrados en el visualizador	Posibles causas / consecuencias y ► soluciones
 <p data-bbox="194 367 406 414">Avería Circular como máximo a 80 km/h</p>	<p data-bbox="526 274 1561 331">* Se ha producido un fallo en una o varias funciones principales del sistema E-ACTIVE BODY CONTROL. El sistema está desactivado.</p> <div data-bbox="563 357 1681 414" style="border: 1px solid gray; padding: 5px;"> <p data-bbox="563 357 1681 414"><b>! INDICACIÓN</b> El comportamiento de la amortiguación y de la suspensión del vehículo está muy alterado, la carrocería se podría inclinar excesivamente hacia un lado al circular por curvas.</p> </div> <ul data-bbox="563 429 1506 523" style="list-style-type: none"> <li data-bbox="563 429 1164 455">▶ Reduzca la velocidad. Prosiga la marcha con precaución.</li> <li data-bbox="563 461 1506 486">▶ Reduzca la velocidad de marcha considerablemente antes de efectuar el giro en una curva.</li> <li data-bbox="563 492 1044 518">▶ Evite los movimientos rápidos con el volante.</li> </ul> <ul data-bbox="545 549 1681 668" style="list-style-type: none"> <li data-bbox="545 549 1395 574">▶ Prosiga la marcha con precaución a una velocidad máxima de 50 mph (80 km/h).</li> <li data-bbox="545 580 1681 631">▶ Si es posible, detenga el vehículo teniendo en cuenta la situación del tráfico y desconecte y vuelva a conectar el encendido.</li> <li data-bbox="545 637 1386 668">▶ Si sigue apareciendo el aviso en el visualizador, diríjase a un taller especializado.</li> </ul>
 <p data-bbox="194 777 323 802">Avería STOP</p>	<p data-bbox="526 688 1432 745">* El sistema hidráulico del sistema E-ACTIVE BODY CONTROL tiene una avería importante. El sistema está desactivado.</p> <div data-bbox="563 771 1681 802" style="border: 1px solid gray; padding: 5px;"> <p data-bbox="563 771 1681 802"><b>! INDICACIÓN</b> El comportamiento de marcha del vehículo ha cambiado notablemente</p> </div> <ul data-bbox="563 813 1506 839" style="list-style-type: none"> <li data-bbox="563 813 1506 839">▶ Deténgase de inmediato teniendo en cuenta la situación del tráfico. No prosiga la marcha.</li> </ul>

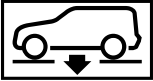
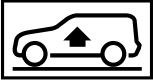
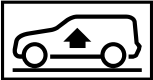
Avisos mostrados en el visualizador	Posibles causas / consecuencias y ► soluciones
	<ul style="list-style-type: none"> <li>► Deténgase de inmediato teniendo en cuenta la situación del tráfico. No prosiga la marcha.</li> <li>► Póngase en contacto con un taller especializado.</li> </ul>
 <p>está bajando</p>	<ul style="list-style-type: none"> <li>* La altura del vehículo puede descender por los siguientes motivos:               <ul style="list-style-type: none"> <li>• Ha seleccionado otro programa de conducción.</li> <li>• Ha superado el límite de velocidad.</li> <li>• Ha modificado la altura del vehículo pulsando la tecla.</li> <li>• <b>Funcionamiento con remolque o portabicicletas:</b> ha superado el límite de velocidad con una conexión eléctrica correctamente establecida.</li> </ul> </li> </ul>
 <p>se está elevando</p>	<ul style="list-style-type: none"> <li>* Se ajusta el nivel del vehículo que usted ha seleccionado.</li> </ul>
 <p>El vehículo se está elevando Esperar un momento</p>	<ul style="list-style-type: none"> <li>* La altura del vehículo es demasiado baja. El vehículo se eleva hasta la altura seleccionada.               <ul style="list-style-type: none"> <li>► No prosiga la marcha hasta que no haya desaparecido el aviso en el visualizador.</li> </ul> </li> </ul>

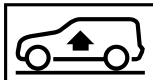
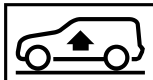

Avisos mostrados en el visualizador	Posibles causas / consecuencias y ► soluciones
 <p>Circular más despacio</p>	<ul style="list-style-type: none"> <li>* Para el ajuste de altura del vehículo seleccionado, circula a una velocidad excesiva.               <ul style="list-style-type: none"> <li>► Circule a menor velocidad y seleccione de nuevo la altura del vehículo que desee.</li> </ul> </li> </ul> <p>Circula demasiado rápido con un remolque o la caja de enchufe del dispositivo de remolque está ocupada, por ejemplo, por un portabicicletas trasero.</p> <ul style="list-style-type: none"> <li>► Tenga en cuenta las indicaciones sobre el modo con remolque.</li> </ul>
 <p>El compresor se enfría</p>	<ul style="list-style-type: none"> <li>* El compresor debe enfriarse para poder ajustar la altura del vehículo seleccionada, ya que ha efectuado modificaciones de nivel frecuentes en un corto periodo de tiempo.</li> </ul> <p>Una vez se haya enfriado el compresor, el vehículo prosigue el proceso de elevación hasta alcanzar la altura del vehículo seleccionada.</p> <ul style="list-style-type: none"> <li>► Siga circulando en función del nivel de altura actual del vehículo. Hágalo prestando atención a que haya suficiente altura libre sobre el suelo.</li> </ul>
<p>El nivel seleccionado no es posible con la luz antiniebla trasera conectada</p>	<ul style="list-style-type: none"> <li>* No puede seleccionar el nivel todoterreno +3.               <ul style="list-style-type: none"> <li>► Desconecte la luz antiniebla trasera.</li> </ul> </li> </ul>
<p>Ayuda para aparcar y PARKTRONIC no funcionan Ver Instrucciones servicio</p>	<ul style="list-style-type: none"> <li>* <b>Vehículos con ayuda activa para aparcar:</b> la ayuda activa para aparcar y la ayuda para aparcar PARKTRONIC están averiadas.</li> <li><b>Vehículos sin ayuda activa para aparcar:</b> la ayuda para aparcar PARKTRONIC está averiada.               <ul style="list-style-type: none"> <li>► Deténgase sin poner en peligro la seguridad vial y vuelva a arrancar el motor.</li> </ul> </li> </ul>



## 450 Avisos en el visualizador y testigos luminosos de advertencia/de control

Avisos mostrados en el visualizador	Posibles causas / consecuencias y ► soluciones
	► Si sigue apareciendo el aviso en el visualizador, diríjase a un taller especializado.

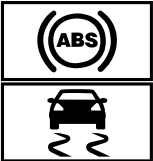
## Sistemas de seguridad de marcha

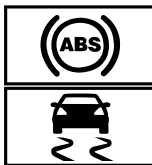
Avisos mostrados en el visualizador	Posibles causas / consecuencias y ► soluciones
 <p data-bbox="144 643 395 718">no disponibles actualmente Ver Instrucciones servicio</p>	<p data-bbox="476 467 1129 493">* Los sistemas ABS y ESP® no están disponibles temporalmente.</p> <p data-bbox="493 503 1648 553">También pueden no estar disponibles temporalmente otros sistemas de asistencia y de seguridad de marcha como, por ejemplo, el BAS.</p> <p data-bbox="493 563 1628 613">El sistema de frenos sigue funcionando de la forma habitual. La distancia de frenado puede alargarse en situaciones de frenado de emergencia.</p> <div data-bbox="500 632 1652 674"><p data-bbox="513 643 1289 669"><b>▲ ADVERTENCIA</b> Peligro de derrape por avería de los sistemas ABS y ESP®</p></div> <p data-bbox="510 684 1343 710">Las ruedas pueden bloquearse al frenar y el sistema ESP® no estabiliza el vehículo.</p> <p data-bbox="510 721 1600 770">La maniobrabilidad y el comportamiento de frenado se ven notablemente afectados y la distancia de frenado puede incrementarse. Además se desconectan otros sistemas de seguridad de marcha.</p> <p data-bbox="510 781 1572 830">► Conduzca con precaución un trayecto adecuado con curvas suaves a una velocidad superior a 19 mph (30 km/h).</p>

Avisos mostrados en el visualizador	Posibles causas / consecuencias y ► soluciones
	<p>► Si no desaparece el aviso del visualizador, diríjase de inmediato a un taller especializado. Hágalo conduciendo con precaución.</p>
<div data-bbox="203 357 360 528">  </div> <p data-bbox="194 533 452 585">no funcionan Ver Instruc. servicio</p>	<p data-bbox="526 357 970 388">* Los sistemas ABS y ESP® están averiados.</p> <p data-bbox="545 393 1690 481">También pueden estar averiados otros sistemas de asistencia y de seguridad de marcha como, por ejemplo, el BAS. El sistema de frenos sigue funcionando de la forma habitual. La distancia de frenado puede alargarse en situaciones de frenado de emergencia.</p> <div data-bbox="545 502 1690 543" style="background-color: #cccccc; padding: 5px;"> <p data-bbox="563 507 1339 533"><b>⚠ ADVERTENCIA</b> Peligro de derrape por avería de los sistemas ABS y ESP®</p> </div> <p data-bbox="563 549 1395 580">Las ruedas pueden bloquearse al frenar y el sistema ESP® no estabiliza el vehículo.</p> <p data-bbox="563 585 1653 637">La maniobrabilidad y el comportamiento de frenado se ven notablemente afectados y la distancia de frenado puede incrementarse. Además se desconectan otros sistemas de seguridad de marcha.</p> <ul data-bbox="563 642 1487 709" style="list-style-type: none"> <li>► Prosiga la marcha con precaución.</li> <li>► Encargue de inmediato la revisión de los sistemas ABS y ESP® en un taller especializado.</li> </ul>

Avisos mostrados en el visualizador	Posibles causas / consecuencias y ► soluciones
 <p data-bbox="144 366 413 415">no disponible actualmente Ver Instrucciones servicio</p>	<p data-bbox="476 275 1650 335">* El sistema ESP® no está disponible temporalmente. También pueden estar averiados otros sistemas de asistencia y de seguridad de marcha como, por ejemplo, el BAS.</p> <div data-bbox="500 353 1650 591"><p data-bbox="513 363 1203 389">▲ <b>ADVERTENCIA</b> Peligro de derrape por avería en el sistema ESP®</p><p data-bbox="513 407 1631 456">Si el sistema ESP® está averiado, el sistema ESP® no estabiliza el vehículo. Además se desconectan otros sistemas de seguridad de marcha.</p><ul data-bbox="513 469 1587 581" style="list-style-type: none"><li data-bbox="513 469 1587 519">► Conduzca con precaución un trayecto adecuado con curvas suaves a una velocidad superior a 19 mph (30 km/h).</li><li data-bbox="513 531 1587 581">► Si no desaparece el aviso del visualizador, dirijase de inmediato a un taller especializado. Hágalo conduciendo con precaución.</li></ul></div>
 <p data-bbox="144 698 389 746">no funciona Ver Instruc. servicio</p>	<p data-bbox="476 607 1650 729">* El sistema ESP® está averiado. También pueden estar averiados otros sistemas de asistencia y de seguridad de marcha como, por ejemplo, el BAS. El sistema de frenos sigue funcionando de la forma habitual. La distancia de frenado puede alargarse en situaciones de frenado de emergencia.</p> <div data-bbox="500 746 1650 861"><p data-bbox="513 757 1184 783">▲ <b>ADVERTENCIA</b> Peligro de derrape por avería del sistema ESP®</p><p data-bbox="513 800 1576 850">Si el sistema ESP® está averiado, no estabilizará el vehículo. Además, se desconectan otros sistemas de seguridad de marcha.</p></div>

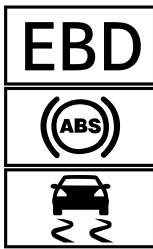
Avisos mostrados en el visualizador	Posibles causas / consecuencias y ► soluciones
	<ul style="list-style-type: none"> <li>► Prosiga la marcha con precaución.</li> <li>► Encargue la revisión del sistema ESP® en un taller especializado.</li> </ul>
 <p data-bbox="194 631 452 683">no funcionan Ver Instruc. servicio</p>	<p data-bbox="526 367 1690 435">* Los sistemas EBD, ABS y ESP® están averiados. También pueden estar averiados otros sistemas de asistencia y de seguridad de marcha como, por ejemplo, el BAS.</p> <div data-bbox="554 450 1690 492" style="background-color: #cccccc; padding: 5px;"> <p data-bbox="563 455 1469 486">▲ <b>ADVERTENCIA</b> Peligro de derrape en caso de avería de los sistemas EBD, ABS y ESP®</p> </div> <p data-bbox="563 502 1690 533">Las ruedas pueden bloquearse al frenar y el sistema ESP® no estabiliza el vehículo.</p> <p data-bbox="563 538 1690 590">La maniobrabilidad y el comportamiento de frenado se ven notablemente afectados y la distancia de frenado puede incrementarse. Además se desconectan otros sistemas de seguridad de marcha.</p> <ul style="list-style-type: none"> <li>► Prosiga la marcha con precaución.</li> <li>► Encargue de inmediato la revisión del sistema de frenos en un taller especializado.</li> </ul>
<p data-bbox="194 709 471 813">Asistente de frenado activo Funcionamiento limitado actualmente Ver Instrucciones servicio</p>	<p data-bbox="526 709 1690 761">* <b>Vehículos con paquete de asistencia a la conducción:</b> el asistente de frenado activo con función de cruce, el asistente de maniobra evasiva o PRE-SAFE® PLUS no están disponibles temporalmente, o solo de un modo parcial.</p> <p data-bbox="545 771 1690 818"><b>Vehículos sin paquete de asistencia a la conducción:</b> el asistente de frenado activo no está disponible temporalmente.</p>

#### 454 Avisos en el visualizador y testigos luminosos de advertencia/de control

Avisos mostrados en el visualizador	Posibles causas / consecuencias y ► soluciones
	<ul style="list-style-type: none"><li>► Prosiga la marcha. Cuando las condiciones ambientales se encuentren dentro de los límites del sistema, el sistema volverá a estar disponible.</li><li>► Si no desaparece el aviso del visualizador, detenga el vehículo sin poner en peligro la seguridad vial y vuelva a arrancar el motor.</li></ul>
<a href="#">Asistente frenado activo</a> <a href="#">Funcionamiento limitado</a> <a href="#">Ver Instrucciones servicio</a>	<p>* <b>Vehículos con paquete de asistencia a la conducción:</b> el asistente de frenado activo con función de cruce, el asistente de maniobra evasiva o PRE-SAFE® PLUS no están disponibles temporalmente, o solo de un modo limitado.</p> <p><b>Vehículos sin paquete de asistencia a la conducción:</b> el asistente de frenado activo no está disponible temporalmente, o solo de un modo limitado.</p> <ul style="list-style-type: none"><li>► Diríjase a un taller especializado.</li></ul>



#### Mercedes me connect

Avisos mostrados en el visualizador	Posibles causas / consecuencias y ► soluciones
<a href="#">Dispositivo detectado en el acoplamiento para diagnóstico</a> <a href="#">Ver Instrucciones servicio</a>	<p>* Las funciones de detección de averías del vehículo están limitadas. Se ha producido un fallo en una o varias funciones principales del sistema Mercedes me connect.</p> <ul style="list-style-type: none"><li>► Tenga en cuenta las indicaciones sobre el acoplamiento para diagnóstico (→ página 28).</li></ul>

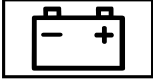

Avisos mostrados en el visualizador	Posibles causas / consecuencias y ► soluciones
 <p>no funciona</p>	<ul style="list-style-type: none"> <li>► Diríjase a un taller especializado.</li> <li>* Se ha producido un fallo en una o varias funciones principales del sistema Mercedes me connect o del sistema de llamada de emergencia SOS.               <ul style="list-style-type: none"> <li>► Diríjase a un taller especializado.</li> </ul> </li> </ul>

## Batería

Avisos mostrados en el visualizador	Posibles causas / consecuencias y ► soluciones
 <p>Batería de 12 V Ver Instrucciones servicio</p>	<ul style="list-style-type: none"> <li>* El motor está apagado y el estado de carga es demasiado bajo.               <ul style="list-style-type: none"> <li>► Desconecte los consumidores eléctricos innecesarios.</li> </ul> <p>Para cargar la batería de 12 V:</p> <ul style="list-style-type: none"> <li>► Deje funcionar el motor unos minutos o circule un trayecto más largo.</li> </ul> </li> <li>* Si el aviso se produce con el motor en marcha, hay una avería de la red de a bordo.               <ul style="list-style-type: none"> <li>► Diríjase a un taller especializado.</li> </ul> </li> </ul>

Avisos mostrados en el visualizador	Posibles causas / consecuencias y ► soluciones
 <p data-bbox="144 366 347 389">Ver Instruc. servicio</p>	<p data-bbox="476 273 833 296">* La batería de 12 V ya no se carga.</p> <div data-bbox="500 317 1646 438"><p data-bbox="513 324 1166 347"><b>!</b> <b>INDICACIÓN</b> Posible avería del motor al continuar la marcha</p><ul data-bbox="513 366 1036 425" style="list-style-type: none"><li data-bbox="513 366 768 389">► No prosiga la marcha.</li><li data-bbox="513 399 1036 425">► Póngase en contacto con un taller especializado.</li></ul></div> <ul data-bbox="495 453 1430 512" style="list-style-type: none"><li data-bbox="495 453 1430 479">► Detenga inmediatamente el vehículo sin poner en peligro la seguridad vial y pare el motor.</li><li data-bbox="495 487 1018 512">► Póngase en contacto con un taller especializado.</li></ul>
 <p data-bbox="144 622 426 671">Detener el vehículo Ver Instruc. servicio</p>	<p data-bbox="476 529 1369 552">* La batería de 12 V deja de cargarse y ha alcanzado un estado de carga demasiado bajo.</p> <div data-bbox="500 572 1646 694"><p data-bbox="513 580 1166 602"><b>!</b> <b>INDICACIÓN</b> Posible avería del motor al continuar la marcha</p><ul data-bbox="513 622 1036 681" style="list-style-type: none"><li data-bbox="513 622 768 645">► No prosiga la marcha.</li><li data-bbox="513 655 1036 681">► Póngase en contacto con un taller especializado.</li></ul></div> <ul data-bbox="495 707 1430 801" style="list-style-type: none"><li data-bbox="495 707 1430 733">► Deténgase de inmediato teniendo en cuenta la situación del tráfico. No prosiga la marcha.</li><li data-bbox="495 741 670 764">► Pare el motor.</li><li data-bbox="495 772 1018 801">► Póngase en contacto con un taller especializado.</li></ul>

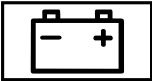

Avisos mostrados en el visualizador	Posibles causas / consecuencias y ► soluciones
 <p data-bbox="195 367 476 419">Detener el vehículo No apagar el motor</p>	<p data-bbox="526 274 1155 295">* La batería de 12 V tiene un estado de carga demasiado bajo.</p> <ul style="list-style-type: none"> <li data-bbox="545 305 1487 331">► Deténgase de inmediato teniendo en cuenta la situación del tráfico. No prosiga la marcha.</li> <li data-bbox="545 341 840 367">► Deje el motor en marcha.</li> <li data-bbox="545 378 1339 404">► Prosiga la marcha una vez que el aviso en el visualizador haya desaparecido.</li> <li data-bbox="545 414 1533 440">► <b>Si no desaparece el aviso del visualizador:</b> póngase en contacto con un taller especializado.</li> </ul>
 <p data-bbox="195 543 476 595">Batería de 48 V Ver Instrucciones servicio</p>	<p data-bbox="526 450 1672 502">* El funcionamiento de la red de a bordo de 48 V está limitado. Las funciones de confort solo pueden utilizarse de forma limitada.</p> <ul style="list-style-type: none"> <li data-bbox="545 512 1044 538">► Diríjase de inmediato a un taller especializado.</li> </ul>
 <p data-bbox="195 714 452 766">Esperar Cargando batería 48 V...</p>	<p data-bbox="526 621 1700 673">* La batería de 48 V está descargada. Ha conectado el encendido durante la carga de la batería de 12 V mediante un cargador adecuado o mientras otro vehículo presta ayuda al arranque.</p> <p data-bbox="545 683 1700 735">La batería de 48 V se carga automáticamente mediante el convertidor de tensión. Después de algunos minutos, en el visualizador multifunción se muestra el aviso <b>Es posible volver a arrancar el motor.</b></p> <ul style="list-style-type: none"> <li data-bbox="545 745 766 771">► Arranque el motor.</li> <li data-bbox="545 782 1700 833">► Después de desembornar el cargador, circule con el vehículo durante un tiempo para cargar la batería de 12 V y la batería de 48 V.</li> </ul> <p data-bbox="545 854 1432 880">Si después de unos minutos no se muestra el aviso <b>Es posible volver a arrancar el motor:</b></p>



## 458 Avisos en el visualizador y testigos luminosos de advertencia/de control

Avisos mostrados en el visualizador	Posibles causas / consecuencias y ► soluciones
	<ul style="list-style-type: none"><li>► Intente arrancar el motor.</li><li>► Si el motor no arranca: póngase en contacto con un taller especializado.</li></ul>
No es posible arrancar el motor Ver Instrucciones servicio	<ul style="list-style-type: none"><li>* El estado de carga de la batería de 48 V es demasiado bajo. Ya no puede arrancar el motor.<ul style="list-style-type: none"><li>► Desconecte los consumidores eléctricos innecesarios.</li><li>► Conecte un cargador adecuado y homologado por Mercedes-Benz con capacidad de carga suficiente en el punto de conexión para arranque mediante alimentación externa de la batería de 12 V (→ página 348). La batería de 48 V se carga mediante el convertidor de tensión del vehículo.</li></ul></li></ul>
Es posible volver a arrancar el motor	<ul style="list-style-type: none"><li>* La batería de 48 V se ha cargado automáticamente mediante el convertidor de tensión.<ul style="list-style-type: none"><li>► Arranque el motor y circule durante un tiempo con el vehículo para cargar la batería de 12 V y la batería de 48 V.</li></ul></li></ul>

## Control de la presión de los neumáticos

Avisos mostrados en el visualizador	Posibles causas / consecuencias y ► soluciones
Control de la presión de inflado de los neumáticos no disponible actualmente	<ul style="list-style-type: none"><li>* Se produce la interferencia de una potente fuente de radiofrecuencia. Por ello no se reciben señales de los sensores de presión de los neumáticos. El control de la presión de los neumáticos no está disponible temporalmente. Una vez que se haya eliminado la causa, el control de la presión de los neumáticos se conecta de nuevo automáticamente.</li></ul>

Avisos mostrados en el visualizador	Posibles causas / consecuencias y ► soluciones
<p>Control presión inflado neumáticos no funciona</p>	<p>► Prosiga la marcha.</p> <p>* El control de la presión de los neumáticos está averiado.</p> <div style="border: 1px solid black; padding: 5px; margin-top: 10px;"> <p><b>▲ ADVERTENCIA</b> Peligro de accidente por avería del control de la presión de los neumáticos</p> <p>El control de la presión de los neumáticos no puede advertir de la forma prevista si se produce una pérdida de presión en uno o varios neumáticos.</p> <p>Los neumáticos con una presión demasiado baja pueden, por ejemplo, afectar al comportamiento de marcha, así como al comportamiento direccional y de frenado.</p> <p>► Encargue la comprobación del control de la presión de los neumáticos en un taller especializado cualificado.</p> </div>
<p>Ctrl. pres. neum. no funciona Faltan sensores de rueda</p>	<p>* Las ruedas montadas no tienen sensores de presión de los neumáticos adecuados. El control de la presión de los neumáticos se ha desconectado.</p> <p>► Monte las ruedas con los sensores de presión de los neumáticos adecuados.</p>
<div style="text-align: center;">  </div> <p>Falta sensor de rueda</p>	<p>* Falta la señal del sensor de presión de los neumáticos en uno o varios neumáticos. No se muestra ningún valor de presión para el neumático afectado.</p> <p>► Encargue el cambio del sensor de presión de los neumáticos averiado en un taller especializado.</p>



Avisos mostrados en el visualizador	Posibles causas / consecuencias y ► soluciones
 <p data-bbox="144 366 384 391">Comprobar neumáticos</p>	<p data-bbox="476 273 1585 298">* En uno o varios neumáticos ha disminuido considerablemente la presión. Se muestra la posición de la rueda.</p> <div data-bbox="495 317 1648 607" style="border: 1px solid gray; padding: 5px;"><p data-bbox="513 325 1393 350">▲ <b>ADVERTENCIA</b> Peligro de accidente por presión de los neumáticos demasiado baja</p><ul data-bbox="519 366 1618 484" style="list-style-type: none"><li>• Los neumáticos pueden reventar.</li><li>• Los neumáticos pueden desgastarse excesiva y/o irregularmente.</li><li>• Las cualidades de marcha, la maniobrabilidad y el comportamiento de frenado pueden verse notablemente afectados.</li></ul><p data-bbox="513 503 983 528">Por tanto, puede perder el control del vehículo.</p><ul data-bbox="513 540 1167 596" style="list-style-type: none"><li>► Preste atención a las presiones del neumático recomendadas.</li><li>► Si es necesario, adapte la presión de los neumáticos.</li></ul></div> <ul data-bbox="495 625 1249 683" style="list-style-type: none"><li>► Detenga el vehículo teniendo en cuenta la situación del tráfico.</li><li>► Compruebe la presión del neumático (→ página 360) y los neumáticos.</li></ul>
 <p data-bbox="144 793 417 839">Corregir presión de inflado de neumáticos</p>	<p data-bbox="476 700 1611 745">* Al menos un neumático tiene una presión insuficiente o la presión de los neumáticos difiere considerablemente entre sí.</p> <ul data-bbox="495 758 1637 845" style="list-style-type: none"><li>► Compruebe la presión de los neumáticos y, en caso necesario, agregue aire.</li><li>► Una vez la presión del neumático esté ajustada correctamente, reinicie el control de la presión de los neumáticos (→ página 365).</li></ul>



Avisos mostrados en el visualizador	Posibles causas / consecuencias y ► soluciones
 <p data-bbox="195 367 471 414">Atención Neumático defectuoso</p>	<p data-bbox="526 274 1690 326">* La presión de los neumáticos disminuye repentinamente en uno o en varios neumáticos. Se muestra la posición de la rueda.</p> <div data-bbox="545 341 1690 657" style="border: 1px solid gray; padding: 5px;"> <p data-bbox="563 347 1376 378"><b>▲ ADVERTENCIA</b> Peligro de accidente por circular con neumáticos sin presión</p> <ul data-bbox="563 388 1672 476" style="list-style-type: none"> <li>• Los neumáticos pueden calentarse en exceso y dañarse.</li> <li>• Las cualidades de marcha, la maniobrabilidad y el comportamiento de frenado pueden verse notablemente afectados.</li> </ul> <p data-bbox="563 492 1034 518">Por tanto, puede perder el control del vehículo.</p> <ul data-bbox="563 528 1635 647" style="list-style-type: none"> <li>► No circule con un neumático sin presión.</li> <li>► Si un neumático MOExtended está sin presión, no exceda el trayecto de funcionamiento de emergencia permitido ni la velocidad máxima autorizada.</li> <li>► Tenga en cuenta las indicaciones sobre cómo actuar en caso de pinchazo.</li> </ul> </div> <p data-bbox="545 673 1228 699">Indicaciones en caso de pinchazo de un neumático (→ página 338).</p> <ul data-bbox="545 709 1210 771" style="list-style-type: none"> <li>► Detenga el vehículo teniendo en cuenta la situación del tráfico.</li> <li>► Compruebe los neumáticos.</li> </ul>
<p data-bbox="195 787 462 833">Neumáticos sobrecalentados</p>	<p data-bbox="526 787 1690 833">* Como mínimo un neumático está sobrecalentado. Los neumáticos afectados se representan en rojo. A temperaturas cercanas al valor límite, los neumáticos se representan en amarillo.</p>

## 462 Avisos en el visualizador y testigos luminosos de advertencia/de control

Avisos mostrados en el visualizador	Posibles causas / consecuencias y ► soluciones
	<p><b>▲ ADVERTENCIA</b> Peligro de accidente por circular con neumáticos sobrecalentados</p> <p>Los neumáticos sobrecalentados pueden reventar.</p> <p>► Reduzca la velocidad para que se enfríen los neumáticos.</p>
Reducir velocidad	<p>* Como mínimo un neumático está sobrecalentado. Los neumáticos afectados se representan en rojo. A temperaturas cercanas al valor límite, los neumáticos se representan en amarillo.</p> <p><b>▲ ADVERTENCIA</b> Peligro de accidente por circular con neumáticos sobrecalentados</p> <p>Los neumáticos sobrecalentados pueden reventar.</p> <p>► Reduzca la velocidad para que se enfríen los neumáticos.</p>

## Aceite del motor

Avisos mostrados en el visualizador	Posibles causas / consecuencias y ► soluciones
 <p data-bbox="195 410 469 482">Al parar para repos. rellenar 1/4 galón de aceite de motor</p>	<p data-bbox="524 314 1143 337">* El nivel de aceite del motor ha bajado hasta el nivel mínimo.</p> <div data-bbox="561 358 1698 399" style="border: 1px solid gray; padding: 5px;"> <p data-bbox="569 366 1541 389">! <b>INDICACIÓN</b> Avería del motor por conducir con una cantidad insuficiente de aceite del motor</p> </div> <div data-bbox="561 405 1698 443" style="border: 1px solid gray; padding: 5px;"> <p data-bbox="569 410 1424 433">► Evite los recorridos prolongados con una cantidad insuficiente de aceite del motor.</p> </div> <p data-bbox="543 459 1517 482">► Rellene 1,1 US qt (1 l) de aceite del motor la próxima vez que pare a repostar (→ página 324).</p> <p data-bbox="543 501 1097 524">Indicaciones sobre el aceite del motor (→ página 402).</p>
 <p data-bbox="195 638 450 687">Nivel de aceite del motor Reducir el nivel de aceite</p>	<p data-bbox="524 542 1009 565">* El nivel de aceite del motor es demasiado alto.</p> <div data-bbox="561 586 1698 627" style="border: 1px solid gray; padding: 5px;"> <p data-bbox="569 594 1511 617">! <b>INDICACIÓN</b> Avería del motor por conducir con una cantidad excesiva de aceite del motor</p> </div> <div data-bbox="561 632 1698 671" style="border: 1px solid gray; padding: 5px;"> <p data-bbox="569 638 1393 660">► Evite los recorridos prolongados con una cantidad excesiva de aceite del motor.</p> </div> <p data-bbox="543 687 1578 710">► Diríjase de inmediato a un taller especializado y encargue la reducción del nivel de aceite del motor.</p>

Avisos mostrados en el visualizador	Posibles causas / consecuencias y ► soluciones
 <p data-bbox="144 366 402 443">Nivel de aceite del motor Detener el vehículo Parar el motor</p>	<p data-bbox="476 273 964 298">* El nivel de aceite del motor es demasiado bajo.</p> <div data-bbox="500 317 1646 401" style="border: 1px solid black; padding: 5px;"> <p data-bbox="513 325 1493 350">! <b>INDICACIÓN</b> Avería del motor por conducir con una cantidad insuficiente de aceite del motor</p> <p data-bbox="513 366 1374 391">► Evite los recorridos prolongados con una cantidad insuficiente de aceite del motor.</p> </div> <ul data-bbox="495 418 1430 547" style="list-style-type: none"> <li data-bbox="495 418 1430 443">► Deténgase de inmediato teniendo en cuenta la situación del tráfico. No prosiga la marcha.</li> <li data-bbox="495 453 672 478">► Pare el motor.</li> <li data-bbox="495 488 1116 513">► Rellene 1,1 US qt (1 l) de aceite del motor (→ página 324).</li> <li data-bbox="495 524 931 549">► Compruebe el nivel de aceite del motor.</li> </ul> <p data-bbox="495 563 1049 588">Indicaciones sobre el aceite del motor (→ página 402).</p>
 <p data-bbox="144 700 417 777">Presión aceite motor Dete- ner el vehículo Parar el motor</p>	<p data-bbox="476 607 898 631">* La presión de aceite es demasiado baja.</p> <div data-bbox="500 650 1646 735" style="border: 1px solid black; padding: 5px;"> <p data-bbox="513 658 1363 683">! <b>INDICACIÓN</b> Avería del motor por circular con una presión de aceite insuficiente</p> <p data-bbox="513 700 1068 725">► Evite circular con una presión de aceite insuficiente.</p> </div> <ul data-bbox="495 752 1430 812" style="list-style-type: none"> <li data-bbox="495 752 1430 777">► Deténgase de inmediato teniendo en cuenta la situación del tráfico. No prosiga la marcha.</li> <li data-bbox="495 787 1016 812">► Póngase en contacto con un taller especializado.</li> </ul>



Avisos mostrados en el visualizador	Posibles causas / consecuencias y ► soluciones
 <p data-bbox="194 362 462 419">Medición del nivel de aceite del motor imposible</p>	<p data-bbox="526 269 1672 295">* La conexión eléctrica al sensor de nivel de aceite se ha interrumpido o el sensor de nivel de aceite está averiado.</p> <p data-bbox="545 305 914 331">► Diríjase a un taller especializado.</p>

### Testigos luminosos de advertencia y de control

#### Sinopsis de los testigos luminosos de control y de advertencia

Al conectar el encendido, algunos sistemas efectúan una autocomprobación. Algunos testigos luminosos de control y de advertencia pueden encenderse o parpadear temporalmente. Este comportamiento no es crítico. Solo si estos testigos luminosos de control y de advertencia se encienden o parpadean tras el arranque del motor o durante la marcha, indican que hay una avería.

### Visualizador del cuadro de instrumentos

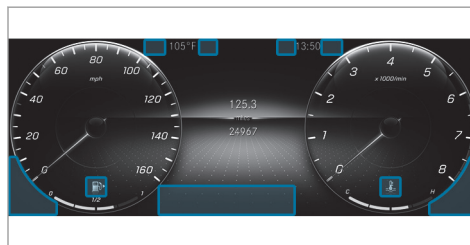

La posición de los testigos de control en el visualizador del cuadro de instrumentos puede

diferir del ejemplo en función del ajuste del visualizador.

#### Testigos luminosos de control y de advertencia:



Sistema de retención  
(→ página 467)



Cinturón de seguridad  
(→ página 467)



Servodirección (→ página 468)



















Temperatura del líquido refrigerante  
(→ página 469)





Diagnóstico del motor  
(→ página 469)

## 466 Avisos en el visualizador y testigos luminosos de advertencia/de control

	Fallo eléctrico (→ página 469)		ESP® (→ página 478)
	Reserva de combustible con indicación de posición de la tapa del depósito de combustible (→ página 469)		ESP® OFF (→ página 478)
<b>PARK</b>	EE. UU.: freno de estacionamiento eléctrico (rojo) (→ página 473)		Control de la presión de los neumáticos (→ página 480)
	Canadá: freno de estacionamiento eléctrico (rojo) (→ página 473)		Luz de posición (→ página 132)
	Freno de estacionamiento eléctrico (amarillo) (→ página 473)		Luz de cruce (→ página 132)
<b>RBS</b>	EE. UU.: RBS (→ página 473)		Luz de carretera (→ página 133)
	Canadá: frenos (amarillo) (→ página 473)		Luz intermitente (→ página 133)
<b>BRAKE</b>	EE. UU.: frenos (rojo) (→ página 473)		Luz antiniebla trasera (→ página 132)
	Canadá: frenos (rojo) (→ página 473)		
	Advertencia de distancia (→ página 476)		
	AIRMATIC/E-ACTIVE BODY CONTROL (→ página 476)		
	ABS (→ página 478)		

**Seguridad de los ocupantes del vehículo**

Testigos de advertencia/de control	Posibles causas / consecuencias y ► soluciones
 <p>Testigo luminoso de advertencia del sistema de retención</p>	<p>* El testigo luminoso de advertencia rojo del sistema de retención se ilumina con el motor en marcha. El sistema de retención está averiado (→ página 41).</p> <p><b>▲ADVERTENCIA</b> Peligro de sufrir lesiones por averías de funcionamiento del sistema de retención</p> <p>Pueden activarse involuntariamente algunos componentes del sistema de retención, o no hacerlo del modo previsto en caso de accidente.</p> <ul style="list-style-type: none"> <li>► Encargue inmediatamente la revisión y la reparación del sistema de retención en un taller especializado.</li> </ul> <ul style="list-style-type: none"> <li>► Prosiga la marcha con precaución.</li> <li>► Tenga en cuenta los avisos mostrados en el visualizador multifunción.</li> <li>► Diríjase de inmediato a un taller especializado.</li> </ul>
 <p>El testigo luminoso de advertencia del cinturón de seguridad parpadea</p>	<p>* El testigo luminoso de advertencia rojo de colocación de los cinturones de seguridad parpadea y suena una señal acústica de advertencia intermitente. El conductor o el acompañante no tienen el cinturón de seguridad abrochado durante la marcha.</p> <ul style="list-style-type: none"> <li>► Abróchese el cinturón de seguridad (→ página 45).</li> <li>Hay algún objeto sobre el asiento del acompañante.</li> <li>► Retire los objetos del asiento del acompañante.</li> </ul>

Testigos de advertencia/de control	Posibles causas / consecuencias y ► soluciones
 <p>El testigo luminoso de advertencia del cinturón de seguridad se ilumina</p>	<p>* El testigo luminoso de advertencia rojo de colocación de los cinturones de seguridad se ilumina durante seis segundos tras el arranque del motor.</p> <p>Adicionalmente puede sonar una señal acústica de advertencia intermitente. El testigo luminoso de advertencia rojo de colocación de los cinturones de seguridad recuerda al conductor y al acompañante que deben abrocharse el cinturón de seguridad.</p> <p>► Abróchese el cinturón de seguridad (→ página 45).</p> <p>Los objetos situados sobre el asiento del acompañante pueden provocar que el testigo luminoso de advertencia rojo de colocación de los cinturones de seguridad no se apague.</p>

## Vehículo



Testigos de advertencia/de control	Posibles causas / consecuencias y ► soluciones
 <p>Testigo luminoso de advertencia de la servodirección (rojo)</p>	<p>* El testigo luminoso de advertencia rojo de la servodirección se ilumina con el motor en marcha. Se ha averiado la servoasistencia o la propia dirección.</p> <p><b>▲ ADVERTENCIA</b> Peligro de accidente por maniobrabilidad limitada</p> <p>Si la dirección no funciona correctamente, la seguridad de funcionamiento del vehículo se ve afectada.</p> <p>► Deténgase de inmediato teniendo en cuenta la situación del tráfico. No prosiga la marcha.</p>

Testigos de advertencia/de control	Posibles causas / consecuencias y ► soluciones
	<ul style="list-style-type: none"> <li>▶ Póngase en contacto con un taller especializado.</li> <li>▶ Tenga en cuenta los avisos mostrados en el visualizador multifunción.</li> </ul>



## Motor

Testigos de advertencia/de control	Posibles causas / consecuencias y ► soluciones
 <p>Testigo luminoso de advertencia del líquido refrigerante (rojo)</p>	<p>* El testigo luminoso de advertencia rojo del líquido refrigerante se ilumina con el motor en marcha.</p> <p>Posibles causas:</p> <ul style="list-style-type: none"> <li>• Sensor de temperatura averiado</li> <li>• Nivel insuficiente del líquido refrigerante</li> <li>• Entrada del aire hacia el radiador del motor obstaculizada</li> <li>• Ventilador del radiador del motor defectuoso</li> <li>• Bomba del líquido refrigerante del motor defectuosa</li> </ul> <p>Si además suena una señal acústica de advertencia, el líquido refrigerante ha excedido la temperatura máxima admisible.</p>

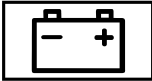
Testigos de advertencia/de control	Posibles causas / consecuencias y ► soluciones
	<p><b>▲ADVERTENCIA</b> Peligro de sufrir quemaduras al abrir el capó</p> <p>Si abre el capó con el motor sobrecalentado o con un incendio en el compartimento del motor, puede entrar en contacto con gases calientes u otras fugas de sustancias de servicio.</p> <ul style="list-style-type: none"><li>▶ Antes de abrir el capó, deje que el motor sobrecalentado se enfríe.</li><li>▶ En caso de incendio en el compartimento del motor, mantenga el capó cerrado y avise a los bomberos.</li></ul> <p>► Detenga inmediatamente el vehículo sin poner en peligro la seguridad vial y pare el motor. No prosiga la marcha.</p> <p>► Tenga en cuenta los avisos mostrados en el visualizador multifunción.</p> <p>Si la indicación de la temperatura del líquido refrigerante se encuentra en el extremo inferior de la escala de temperatura:</p> <p>► Póngase en contacto con un taller especializado.</p> <p>Si la indicación de la temperatura del líquido refrigerante se encuentra en el extremo superior de la escala de temperatura:</p> <ul style="list-style-type: none"><li>► Abandone el vehículo y no se mantenga en sus proximidades hasta que el motor se haya enfriado.</li><li>► Compruebe el nivel del líquido refrigerante (→ página 326).</li><li>► Asegúrese de que el suministro de aire al radiador del motor no esté obstaculizado.</li><li>► Siga conduciendo hasta el próximo taller especializado sin forzar mucho el motor. Además, asegúrese de que la indicación de la temperatura del líquido refrigerante permanezca por debajo de la zona roja.</li></ul>

Testigos de advertencia/de control	Posibles causas / consecuencias y ► soluciones
 <p>Testigo luminoso de advertencia del líquido refrigerante (amarillo)</p>	<p>* El testigo luminoso de advertencia amarillo del líquido refrigerante se ilumina con el motor en marcha.</p> <p>Posibles causas:</p> <ul style="list-style-type: none"> <li>• Sensor de temperatura averiado</li> <li>• Refrigeración del aire de sobrealimentación, del aceite del cambio o de la batería defectuosa</li> </ul> <p>► Siga conduciendo hasta el próximo taller especializado sin forzar mucho el motor.</p>
 <p>Testigo luminoso de advertencia del diagnóstico del motor</p>	<p>* El testigo luminoso de advertencia amarillo del diagnóstico del motor se ilumina con el motor en marcha. Se ha producido una avería en el motor, el sistema de escape o el sistema de combustible.</p> <p>Debido a ello, se pueden superar los valores límite de emisiones y el motor marcha en régimen de emergencia.</p> <p>Si el testigo luminoso de advertencia amarillo del diagnóstico del motor se ilumina, en algunos estados federales debe dirigirse de inmediato a un taller especializado, en virtud de las disposiciones legales vigentes.</p> <p>► Encargue lo antes posible la revisión del vehículo en un taller especializado.</p>
 <p>Testigo luminoso de advertencia de fallo eléctrico</p>	<p>* El testigo luminoso de advertencia rojo de fallo eléctrico se enciende. Se ha producido una avería en el sistema eléctrico.</p> <p>► Tenga en cuenta los avisos mostrados en el visualizador multifunción.</p>



## 472 Avisos en el visualizador y testigos luminosos de advertencia/de control

Testigos de advertencia/de control	Posibles causas / consecuencias y ► soluciones
 <p data-bbox="144 366 408 443">El testigo luminoso de advertencia de la reserva de combustible parpadea</p>	<p data-bbox="463 275 1641 350">* El testigo luminoso de advertencia amarillo de la reserva de combustible parpadea durante la marcha. Se ha producido una pérdida de presión en el sistema de combustible. El tapón del depósito de combustible no está correctamente cerrado o el sistema de combustible está inestanco.</p> <ul data-bbox="476 360 957 385" style="list-style-type: none"><li>► Cierre el tapón del depósito de combustible.</li></ul> <p data-bbox="476 412 1092 437">Si el tapón del depósito de combustible ya está bien cerrado:</p> <ul data-bbox="476 447 846 472" style="list-style-type: none"><li>► Diríjase a un taller especializado.</li></ul>
 <p data-bbox="144 581 408 657">El testigo luminoso de advertencia de la reserva de combustible se ilumina</p>	<p data-bbox="463 490 1563 539">* El testigo luminoso de advertencia amarillo de la reserva de combustible se ilumina con el motor en marcha. El nivel de combustible ha alcanzado el margen de reserva.</p> <ul data-bbox="476 550 602 574" style="list-style-type: none"><li>► Reposte.</li></ul>



## Frenos

Testigos de advertencia/de control	Posibles causas / consecuencias y ► soluciones
<div data-bbox="205 319 362 401" data-label="Image"> </div> <p data-bbox="195 408 473 484">Testigo de control del freno de estacionamiento eléctrico (rojo) (solo EE. UU.)</p> <div data-bbox="205 491 362 573" data-label="Image"> </div> <p data-bbox="195 580 473 656">Testigo de control del freno de estacionamiento eléctrico (rojo) (solo Canadá)</p> <div data-bbox="205 663 362 745" data-label="Image"> </div> <p data-bbox="195 752 473 828">Testigo de control del freno de estacionamiento eléctrico (amarillo)</p>	<p data-bbox="519 314 1452 337">* El testigo de control rojo del freno de estacionamiento eléctrico parpadea o está encendido.</p> <p data-bbox="528 348 1609 370">El testigo de control amarillo del freno de estacionamiento eléctrico también se enciende en caso de avería.</p> <ul data-bbox="528 377 1258 399" style="list-style-type: none"> <li>► Tenga en cuenta los avisos mostrados en el visualizador multifunción.</li> </ul>

Testigos de advertencia/de control	Posibles causas / consecuencias y ► soluciones
<div data-bbox="155 277 310 360"></div> <p data-bbox="144 366 417 443">Testigo luminoso de advertencia del RBS (solo EE. UU.)</p> <div data-bbox="155 449 310 532"></div> <p data-bbox="144 538 417 615">Testigo luminoso de advertencia de los frenos (amarillo) (solo Canadá)</p>	<p data-bbox="469 273 1631 325">*El testigo luminoso de advertencia amarillo <b>RBS</b> (solo EE. UU.) o el testigo luminoso de advertencia amarillo de los frenos  (solo Canadá) se ilumina con el motor en marcha.</p> <div data-bbox="482 346 1644 495"><p data-bbox="513 356 1230 377"><b>▲ADVERTENCIA</b> Peligro de accidente por avería del sistema de frenos</p><p data-bbox="495 393 1406 414">Si el sistema de frenos está averiado, el comportamiento de frenado puede verse afectado.</p><ul data-bbox="495 428 1356 484" style="list-style-type: none"><li>► Prosiga la marcha con precaución.</li><li>► Encargue de inmediato la revisión del sistema de frenos en un taller especializado.</li></ul></div> <ul data-bbox="476 515 1644 631" style="list-style-type: none"><li>► Prosiga la marcha con cuidado, a una velocidad adecuada y a suficiente distancia con respecto al vehículo precedente.</li><li>► Observe los avisos en el visualizador multifunción.</li><li>► Diríjase a un taller especializado.</li></ul>

**Testigos de advertencia/de control****BRAKE**

Testigo luminoso de advertencia de los frenos (solo EE. UU.)



Testigo luminoso de advertencia de los frenos (solo Canadá)

**Posibles causas / consecuencias y ► soluciones**

\* El testigo luminoso de advertencia rojo del sistema de frenos se ilumina con el motor en marcha.

Posibles causas:

- La amplificación de la fuerza de frenado está averiada y el comportamiento de frenado puede verse afectado.
- Hay poco líquido de frenos en el depósito de líquido de frenos.

► Tenga en cuenta los avisos mostrados en el visualizador multifunción.

**▲ADVERTENCIA** Peligro de lesiones y accidente por avería de la amplificación de la fuerza de frenado

Si la amplificación de la fuerza de frenado está averiada, para frenar puede ser necesario pisar con más fuerza el pedal de freno. El comportamiento de frenado puede verse afectado. La distancia de frenado puede alargarse en situaciones de frenado de emergencia.

- Deténgase de inmediato teniendo en cuenta la situación del tráfico. No prosiga la marcha.
- Póngase en contacto con un taller especializado.

**▲ADVERTENCIA** Peligro de accidente por bajo nivel de líquido de frenos



Si el nivel de líquido de frenos es demasiado bajo, el efecto de frenado y, con él, el comportamiento de frenado pueden verse afectados.



- Deténgase de inmediato teniendo en cuenta la situación del tráfico. No prosiga la marcha.
- Póngase en contacto con un taller especializado.

## 476 Avisos en el visualizador y testigos luminosos de advertencia/de control



Testigos de advertencia/de control	Posibles causas / consecuencias y ► soluciones
	► No añada líquido de frenos.



### Sistemas de asistencia

Testigos de advertencia/de control	Posibles causas / consecuencias y ► soluciones
 <p>Testigo luminoso de advertencia del asistente de frenado activo</p>	<p>* El testigo luminoso de advertencia blanco del asistente de frenado activo se ilumina. El sistema está desconectado o no está disponible.</p>
 <p>Testigo luminoso de advertencia de la advertencia de distancia</p>	<p>* El testigo luminoso de advertencia de distancia rojo se ilumina durante la marcha. La distancia con respecto al vehículo precedente es demasiado pequeña para la velocidad seleccionada. Si suena una señal acústica de advertencia adicional, se aproxima a un obstáculo a velocidad excesiva.</p> <ul style="list-style-type: none"><li>► Prepárese para frenar inmediatamente.</li><li>► Aumente la distancia.</li></ul> <p>Función del asistente de frenado activo (→ página 219).</p>

Testigos de advertencia/de control	Posibles causas / consecuencias y ► soluciones
 <p data-bbox="194 367 471 445">Testigo luminoso de advertencia del tren de rodaje (amarillo)</p>	<p data-bbox="517 274 1506 326">* El testigo luminoso de advertencia amarillo de AIRMATIC/E-ACTIVE BODY CONTROL se enciende. Hay una avería en el sistema AIRMATIC/E-ACTIVE BODY CONTROL.</p> <ul data-bbox="526 336 1265 362" style="list-style-type: none"><li data-bbox="526 336 1265 362">► Tenga en cuenta los avisos mostrados en el visualizador multifunción.</li></ul>
 <p data-bbox="194 554 471 631">Testigo luminoso de advertencia del tren de rodaje (rojo)</p>	<p data-bbox="517 461 1469 512">* El testigo luminoso de advertencia rojo del AIRMATIC/E-ACTIVE BODY CONTROL se enciende. Hay una avería en el sistema AIRMATIC/E-ACTIVE BODY CONTROL.</p> <div data-bbox="526 528 1690 616" style="border: 1px solid black; padding: 5px;"><p data-bbox="563 533 1441 564"><b>INDICACIÓN</b> El comportamiento de marcha del vehículo ha cambiado notablemente.</p><ul data-bbox="545 574 914 606" style="list-style-type: none"><li data-bbox="545 574 914 606">► Diríjase a un taller especializado.</li></ul></div> <ul data-bbox="526 626 1265 694" style="list-style-type: none"><li data-bbox="526 626 1265 657">► Tenga en cuenta los avisos mostrados en el visualizador multifunción.</li><li data-bbox="526 657 1265 694">► Diríjase a un taller especializado.</li></ul>

## Sistemas de seguridad de marcha

Testigos de advertencia/de control	Posibles causas / consecuencias y ► soluciones
 <p>Testigo luminoso de advertencia del ABS</p>	<p>* El testigo luminoso de advertencia amarillo del sistema ABS se ilumina con el motor en marcha. El sistema ABS está averiado.</p> <p>Si suena una señal acústica de advertencia adicional, el EBD está averiado.</p> <p>También pueden estar averiados otros sistemas de asistencia y de seguridad de marcha.</p> <p>► Tenga en cuenta los avisos mostrados en el visualizador multifunción.</p> <div data-bbox="482 487 1646 700" style="border: 1px solid black; padding: 5px;"><p><b>▲ADVERTENCIA</b> Peligro de derrape en caso de avería de los sistemas EBD o ABS</p><p>Las ruedas pueden bloquearse al frenar.</p><p>La maniobrabilidad y el comportamiento de frenado se ven notablemente afectados y la distancia de frenado puede incrementarse. Además se desconectan otros sistemas de seguridad de marcha.</p><ul style="list-style-type: none"><li>► Prosiga la marcha con precaución.</li><li>► Encargue de inmediato la revisión del sistema de frenos en un taller especializado.</li></ul></div>
 <p>El testigo luminoso de advertencia ESP® parpadea</p>	<p>* El testigo luminoso de advertencia amarillo del sistema ESP® parpadea durante la marcha. Una o varias ruedas han alcanzado su límite de adherencia (→ página 194).</p> <p>► Adapte su forma de conducir a las condiciones meteorológicas y al estado de la calzada.</p>

Testigos de advertencia/de control	Posibles causas / consecuencias y ► soluciones
 <p>El testigo luminoso de advertencia ESP® se ilumina</p>	<p>* El testigo luminoso de advertencia ESP® amarillo está encendido, mientras el motor está en marcha. El sistema ESP® está averiado.</p> <p>También pueden estar averiados otros sistemas de asistencia y de seguridad de marcha como, por ejemplo, el BAS.</p> <p>► Tenga en cuenta los avisos mostrados en el visualizador multifunción.</p> <p><b>▲ADVERTENCIA</b> Peligro de derrape por avería del sistema ESP®</p> <p>Si el sistema ESP® está averiado, no estabilizará el vehículo. ® Además, se desconectan otros sistemas de seguridad de marcha.</p> <ul style="list-style-type: none"> <li>► Prosiga la marcha con precaución.</li> <li>► Encargue la revisión del sistema ESP® en un taller especializado.</li> </ul>
 <p>Testigo luminoso de advertencia ESP® OFF</p>	<p>* El testigo luminoso de advertencia ESP® OFF amarillo está encendido con el motor en marcha. El sistema ESP® está desconectado.</p> <p>También pueden no funcionar otros sistemas de asistencia y de seguridad de marcha.</p> <p><b>▲ADVERTENCIA</b> Peligro de derrape al circular con el sistema ESP® desconectado</p> <p>El sistema ESP® no estabiliza el vehículo. Además se ve limitada la disponibilidad de otros sistemas de seguridad de marcha.</p>

## 480 Avisos en el visualizador y testigos luminosos de advertencia/de control

Testigos de advertencia/de control	Posibles causas / consecuencias y ► soluciones
	<ul style="list-style-type: none"><li>► Prosiga la marcha con precaución.</li><li>► Desconecte el sistema ESP® solo mientras la situación lo requiera.</li></ul> <p>Si no puede conectar el sistema ESP®, significa que está averiado.</p> <ul style="list-style-type: none"><li>► Encargue de inmediato la revisión del sistema ESP® en un taller especializado.</li></ul> <p>► Tenga en cuenta las indicaciones para desconectar el sistema ESP® (→ página 194).</p>

## Control de la presión de los neumáticos

Testigos de advertencia/de control	Posibles causas / consecuencias y ► soluciones
 <p>El testigo luminoso de advertencia del control de la presión de los neumáticos parpadea</p>	<p>*El testigo luminoso de advertencia amarillo del control de la presión de los neumáticos (pérdida de presión/avería) parpadea durante aproximadamente un minuto y, a continuación, se ilumina de forma permanente. El control de la presión de los neumáticos está averiado.</p> <p><b>▲ADVERTENCIA</b> Peligro de accidente por avería del control de la presión de los neumáticos</p> <p>El control de la presión de los neumáticos no puede advertir de la forma prevista si se produce una pérdida de presión en uno o varios neumáticos.</p>



Testigos de advertencia/de control	Posibles causas / consecuencias y ► soluciones
	<p>Los neumáticos con una presión demasiado baja pueden, por ejemplo, afectar al comportamiento de marcha, así como al comportamiento direccional y de frenado.</p> <p>► Encargue la comprobación del control de la presión de los neumáticos en un taller especializado cualificado.</p>
 <p>El testigo luminoso de advertencia del control de la presión de los neumáticos se ilumina</p>	<p>*El testigo luminoso de advertencia amarillo del control de la presión de los neumáticos (pérdida de la presión/ avería) está encendido. El control de la presión de los neumáticos ha detectado una pérdida de presión al menos en un neumático.</p> <p><b>▲ADVERTENCIA</b> Peligro de accidente por presión de los neumáticos demasiado baja</p> <ul style="list-style-type: none"> <li>• Los neumáticos pueden reventar.</li> <li>• Los neumáticos pueden desgastarse excesiva y/o irregularmente.</li> <li>• Las cualidades de marcha, la maniobrabilidad y el comportamiento de frenado pueden verse notablemente afectados.</li> </ul> <p>Por tanto, puede perder el control del vehículo.</p> <p>► Preste atención a las presiones del neumático recomendadas.</p> <p>► Si es necesario, adapte la presión de los neumáticos.</p> <p>► Detenga el vehículo teniendo en cuenta la situación del tráfico.</p> <p>► Compruebe la presión del neumático y los neumáticos.</p>



## 1, 2, 3 ...

<b>4MATIC</b> .....	180
Función .....	180

## A

<b>ABS (sistema antibloqueo de frenos)</b> ....	193
---	-----

**Acceso al habitáculo desde el maletero**

    vea Asiento

**Aceite**

    vea Aceite del motor

<b>Aceite del motor</b> .....	324
Aditivos .....	402
calidad .....	403
Cantidad de llenado .....	403
Comprobación del nivel de aceite con el ordenador de a bordo .....	323
Llenado .....	324
MB-Freigabe o MB-Approval .....	403

**Aceleración**

    vea Kick-down

<b>Aceleración optimizada</b> .....	160
Activación .....	160

<b>Acoplamiento para diagnóstico</b> .....	28
--	----

**Actualización del software**

Actualizaciones del sistema .....	286
-----------------------------------	-----

**Actualizaciones**

Actualizaciones del sistema importantes .....	286
---	-----

**Adaptación automática del asiento**

Ajuste .....	105
--------------	-----

**Adaptación de la velocidad basada en el trayecto**

Ajuste .....	211
Función .....	209

**Adaptación del cinturón**

Activación/desactivación .....	46
Función .....	46

<b>Aditivos</b> .....	402
-----------------------	-----

Aceite del motor .....	402
Combustible .....	402

**Aditivos (aceite del motor)**

    vea Aditivos

**Aditivos (combustible)**

    vea Combustible

**Aditivos lubricantes especiales**

    vea Aditivos

**Advertencia de cinturón desabrochado**

    vea Cinturón de seguridad

**Agente frigorígeno (aire acondicionado)**

Indicaciones .....	405
--------------------	-----

**Agua de lavado**

    vea Líquido lavacristales

<b>Airbag</b> .....	47
---------------------	----

Activación .....	41
Airbag de rodillas .....	47
Airbag delantero (conductor, acompañante) .....	47
Airbag lateral .....	47
Lugares de montaje .....	47
Protección .....	48
Protección limitada .....	49
Sinopsis .....	47
Testigos de control PASSENGER AIR BAG .....	52
Windowbag .....	47

<b>Airbag de rodillas</b> .....	47
---------------------------------	----

- Airbag delantero (conductor, acompañante)** ..... 47
- Airbag lateral** ..... 47
- Aire acondicionado**  
vea Climatización
- AIRMATIC** ..... 232
- Ajuste ..... 234
- Tren de rodaje ..... 232
- Ajuste de la escala**  
vea Mapa
- Ajuste de la velocidad**  
vea TEMPOMAT
- Ajustes de desbloqueo** ..... 74
- Ajustes de masaje**  
Reposición ..... 107
- Ajustes del sistema**  
Sinopsis del menú Ajustes del sistema ..... 286
- Alarma**  
vea Alarma de pánico
- Alarma de pánico** ..... 74
- Activación/desactivación ..... 74
- Alarma volumétrica**
- Activación/desactivación ..... 96
- Función ..... 96
- Alfombrilla** ..... 131
- Alfombrilla (limpieza)** ..... 334
- Alimentación eléctrica**
- Conexión (tecla de arranque y parada) ..... 155
- Almacenamiento de datos**
- Derechos de la protección de datos ..... 36
- Servicios online ..... 36
- Unidades de control electrónicas ..... 33
- Vehículo ..... 33
- Almacenamiento de los datos del vehículo**
- Sistema multimedia MBUX/  
Mercedes me connect ..... 37
- Altura del vehículo**
- Ajuste de la activación individual de las ruedas ..... 243
- Alumbrado exterior**  
vea Luces
- Alumbrado exterior (conservación)** ..... 333
- Android Auto**  
vea Smartphone Integration
- Animales**  
Animales domésticos en el vehículo ..... 72
- Animales domésticos en el vehículo** ..... 72
- Aparatos de limpieza a alta presión (conservación)** ..... 330
- Apertura de confort** ..... 88
- Apertura del portón trasero con el pie**  
HANDS-FREE ACCESS ..... 84
- Apoyo lumbar (4 vías de ajuste)** ..... 102
- Apple CarPlay®**  
vea Smartphone Integration
- Argolla para remolcado**
- Lugar de consigna ..... 353
- Montaje ..... 354
- Argollas de sujeción** ..... 121
- Arranque**  
vea Vehículo
- Arranque automático del motor (función de parada y arranque ECO)** ..... 167
- Arranque de emergencia del motor** ..... 354



- Arranque por remolcado** ..... 354
- Asiento** ..... 98, 116
- Adaptación automática del asiento ..... 105
  - Ajuste (eléctrico) ..... 99
  - Apoyo lumbar con 4 vías de ajuste ..... 102
  - Calefacción de superficies ..... 108
  - Configuración de los ajustes ..... 104
  - Desplegado del respaldo (parte trasera) ..... 119
  - Manejo de la función de memoria ..... 113
  - Plegado del respaldo (parte trasera) .... 116
  - Posibilidades de ajuste ..... 14
  - Posición correcta del asiento del conductor ..... 98
  - Reposición de los ajustes ..... 107
  - Sinopsis del programa de entrenamiento ..... 106
  - Sinopsis del programa de masaje ..... 106
- Asiento**  
vea Asiento del acompañante
- Asiento (parte trasera)** ..... 16
- Posibilidades de ajuste ..... 16
- Asiento del acompañante** ..... 101
- Ajuste desde el asiento del conductor ..... 101
- Asiento del acompañante**  
vea Asiento
- Asiento del conductor**  
vea Asiento
- Asiento funcional**  
vea Unidad de mando de la puerta
- Asiento funcional (parte trasera)**  
vea Asiento (parte trasera)
- Asiento infantil**
- Asiento del acompañante (indicaciones) ..... 68
  - Fijación (indicaciones) ..... 62
  - Fijación en el asiento del acompañante ..... 69
  - Fijación en el asiento trasero ..... 67
  - Indicaciones básicas ..... 57
  - Indicaciones sobre los riesgos y peligros ..... 59
  - ISOFIX (montaje) ..... 63
  - Top Tether ..... 65
- Asiento posterior**  
vea Asiento
- Asiento trasero**  
vea Asiento
- Asistencia en carretera (avería)** ..... 24
- Asistencia en maniobras**
- Conexión/desconexión ..... 262
  - Cross Traffic Alert ..... 262
  - Drive Away Assist ..... 261
- Asistente activo de dirección** ..... 214
- Asistente activo de parada de emergencia ..... 216
  - Asistente activo para cambio de carril ..... 217
  - Conexión/desconexión ..... 216
  - Función ..... 214
  - Límites del sistema ..... 214
- Asistente activo de distancia DISTRO-NIC** ..... 204
- Adaptación de la velocidad basada en el trayecto ..... 209
  - Asistente activo de parada de emergencia ..... 216

Asistente activo para cambio de carril .....	217	<b>Asistente de frenado activo</b>		<b>ASSYST PLUS</b> .....	320
Aumento/reducción de la velocidad ...	207	Ajuste .....	224	Función/indicaciones .....	320
Conexión/activación .....	207	Función/indicaciones .....	219	Indicación de la fecha de servicio .....	320
Desconexión/desactivación .....	207	<b>Asistente ECO</b>		Medidas especiales del servicio de mantenimiento .....	320
Función .....	204	Funcionamiento/indicaciones .....	169	Tiempos de inactividad con la batería desembornada .....	321
Límites del sistema .....	204	<b>Asistente interior MBUX</b>		Trabajos de mantenimiento periódicos .....	320
Memorización de la velocidad .....	207	Conexión/desconexión de la luz de búsqueda del conductor .....	283	<b>ATTENTION ASSIST</b> .....	200, 201
Requisitos .....	207	Conexión/desconexión sin contacto de la luz de lectura del conductor y del acompañante .....	283	Ajuste .....	201
Solicitud de la velocidad .....	207	<b>Asistente interior MBUX (sistema multimedia)</b> .....	281	Función .....	200
Teclas en el volante de la dirección ....	207	Sinopsis .....	281	Límites del sistema .....	200
<b>Asistente activo de parada de emergencia</b> .....	216	<b>Asistente para señales de tráfico</b> .....	224	<b>Autocomprobación</b>	
<b>Asistente activo de velocidad límite</b> ....	209	Ajuste .....	226	Desconexión automática del airbag del acompañante .....	52
Función .....	209	Función/indicaciones .....	224	<b>Autorizaciones para radioemisión de señales</b> .....	397
Indicación mostrada en el visualizador .....	209	Límites del sistema .....	224	<b>Avería</b>	
<b>Asistente activo para cambio de carril</b> ..	217	<b>Asistente para todoterreno</b>		Arranque por remolcado .....	354
Activación/desactivación .....	219	Ajuste .....	243	Asistencia en carretera (Roadside Assistance) .....	24
Funcionamiento .....	217	<b>Asistente para viento lateral</b>		Cambio de ruedas .....	384
<b>Asistente activo para retenciones</b>		Funcionamiento/indicaciones .....	196	Remolcado .....	350
Conexión/desconexión .....	212				
Función .....	211				

- Sinopsis de las ayudas ..... 18  
 Sistema de retención ..... 41  
 Transporte del vehículo ..... 352
- Avería**  
 vea Pinchazo
- Aviso (visualizador multifunción)**  
 vea Aviso en el visualizador
- Aviso de avería**  
 vea Aviso en el visualizador
- Aviso de averías relevantes desde el punto de vista de la seguridad** ..... 32
- Aviso en el visualizador** ..... 412  
 Consulta (ordenador de a bordo) ..... 412  
 Indicaciones ..... 412
- Avisos mostrados en el visualizador**
-  --- mph ..... 437
  -  --- mph ..... 437
  -  Al parar para repos. rellenar 1/4 galón de aceite de motor ..... 463
  -  Atención Neumático defectuoso ..... 461
  -  Attention Assist no funciona ..... 436
  -  Attention Assist: ¡Descansar! ..... 436
  -  Avería Circular como máximo a 80 km/h ..... 446, 447
  -  Avería STOP ..... 447
  -  Avería Ver Instruc. servicio ..... 419
  -  Batería de 12 V Ver Instrucciones servicio ..... 455
  -  Batería de 48 V Ver Instrucciones servicio ..... 457
  -  Circular más despacio ..... 449
  -  Circular máx. a 25 mph ..... 439
  -  Comprobar forros de freno Ver Instrucciones servicio ..... 435
  -  Comprobar neumáticos ..... 460
  -  **BRAKE** Comprobar nivel líquido de frenos ..... 435
  -  Corregir presión de inflado de neumáticos ..... 460
  -  delantero izquierdo Avería Acudir al taller (ejemplo) ..... 413
  -  desconectado ..... 438
  -  **HOLD** desconectado ..... 436
  -  Desconectar luces ..... 420
  -  Detener el vehículo No apagar el motor ..... 457
  -  Detener el vehículo Ver Instruc. servicio ..... 456
  -  Dirección averiada Detener vehículo inediat. Ver Instrucciones servicio ..... 422
  -  Dirección averiada Mayor esfuerzo necesario Ver Instrucciones servicio ..... 422
  -  El compresor se enfría ..... 449
  -  El vehículo se está elevando Esperar un momento ..... 448
  -  Encender la luz de marcha ..... 419
  -  Esperar Cargando batería 48 V... ..... 457
  -  está bajando ..... 448

-  Falta sensor de rueda ..... 459
-  Freno de estacionamiento Ver Instruc. servicio ..... 430
-  Freno estacionam. Para soltar: conectar encendido ..... 434
-  Intelligent Light System no funciona ..... 420
-  La conexión automática de luces no funciona ..... 419
-  La luz activa para curvas no funciona ..... 419
-  Líquido refrigerante Detener vehículo Parar motor ..... 425
-  Llave no reconocida (aviso en el visualizador en color blanco) ..... 417
-  Llave no reconocida (aviso en el visualizador en color rojo) ..... 417
-  Llevarse la llave ..... 418
-  Luz de cruce izquierda (ejemplo) ..... 418
-  Medición del nivel de aceite del motor imposible ..... 465
-  Nivel de aceite del motor Detener el vehículo Parar el motor ..... 464
-  Nivel de aceite del motor Reducir el nivel de aceite ..... 463
-  no disponible actualmente Ver Instrucciones servicio ..... 452
-  no disponible(s) actualm. Sensores de radar sucios ..... 444
-  no disponible(s) actualm. Visión de cámara reducida ..... 445
-  no disponibles actualmente Ver Instrucciones servicio ..... 450
-  No en el programa de marcha actual ..... 439
-  no funciona Ver Instruc. servicio ..... 452
-  no funciona ..... 455
-  no funciona ..... 439
-  no funcionan Ver Instruc. servicio ..... 451
-  no funcionan Ver Instruc. servicio ..... 453
-  pasivo ..... 437
-  Presión aceite motor Detener el vehículo Parar el motor ..... 464
-  Rellenar agua limpiacristales ..... 424
-  Rellenar líquido refrigerante Ver Instruc. servicio ..... 425
-  Reserva combustible ..... 426
-  se está elevando ..... 448
-  Sistema retención Avería Acudir al taller ..... 413
-  Soltar el freno de estacionamiento ..... 433
-  Sustituir la llave ..... 416
-  Sustituir pilas llave ..... 416
-  Tapón del depósito de combustible abierto ..... 426



 Vehículo preparado marcha			
Desconectar el encendido antes de abandonarlo .....	422		
 Ver Instruc. servicio .....	456		
 Windowbag izquierdo Avería			
Acudir al taller (ejemplo) .....	413		
Actualización fallida .....	421		
Actualización fallida Se mantiene softw. actual .....	421		
Actualización finalizada con éxito .....	421		
Acudir al taller sin cambiar de marcha .....	428		
Airbag acompañante conectado Ver Instruc. servicio .....	414		
Airbag acompañante desconectado Ver Instruc. servicio .....	414		
Asistente activo de dirección no disponible actualmente Ver Instrucciones servicio .....	439		
Asistente activo de distancia no disponible actualmente Ver Instrucciones servicio .....	438		
Asistente activo de mantenimiento de carril no disponible actualmente Ver Instrucciones servicio .....	443		
Asistente activo dirección no disponible actualmente debido a varias paradas de emergencia .....	440		
Asistente activo distancia disponible de nuevo .....	438		
Asistente activo mantenimiento carril no funciona .....	443		
Asistente activo retenciones no disponible actualmente Ver Instrucciones servicio .....	441		
Asistente activo retenciones no funciona Ver Instrucciones servicio .....	441		
Asistente de frenado activo Funcionamiento limitado actualmente Ver Instrucciones servicio .....	453		
Asistente de luz de carretera adaptativo no disponible actualmente Ver Instrucciones servicio .....	420		
Asistente frenado activo Funcionamiento limitado Ver Instrucciones servicio .....	454		
Asistente luz ctra. adaptativo no funciona .....	420		
Ayuda para aparcar y PARKTRONIC no funcionan Ver Instrucciones servicio .....	449		
Batería auxiliar Avería .....	429		
Cambio Avería Detener el vehículo .....	428		
Control de la presión de inflado de los neumáticos no disponible actualmente .....	458		

Control presión inflado neumáticos no funciona .....	459	Dispositivo detectado en el acopla- miento para diagnóstico Ver Instruc- ciones servicio .....	454	Para acoplar la posición de marcha D o R, primero accionar el freno .....	427
Ctrl. pres. neum. no funciona Faltan sensores de rueda .....	459	El asistente activo de dirección no funciona .....	440	Para acoplar posición de marcha R: primero accionar freno .....	427
Detec. objetos áng. muerto no dispo- nible actualmente Ver Instrucciones servicio .....	442	El asistente activo de distancia no funciona .....	438	Para parar el motor, pulsar la tecla de arranque y parada durante al menos 3 segundos o 3 veces .....	424
Detector activo de objetos en ángulo muerto no disponible actualmente Ver Instrucciones servicio .....	442	El detector de objetos en ángulo muerto no funciona .....	442	Para salir de posic. de marcha P: accionar freno .....	427
Detector activo objet. ángulo muerto no funciona .....	443	Es posible volver a arrancar el motor ..	458	Para salir de posic. marcha P o N: accionar freno y arrancar motor .....	427
Detector activo objetos en ángulo muerto no disponible en servicio con remolque Ver Instrucciones servicio ...	443	Guardar la llave en el compartimento señalado Ver Instruc. servicio .....	418	Peligro desplazamiento Puerta del conductor está abierta y cambio no está en posición P .....	428
Detector de objetos en ángulo muerto no disponible en servicio con remolque Ver Instrucciones servicio ...	442	Iniciando parada de emergencia... .....	440	Posición de marcha P solo con vehículo parado .....	427
Detener el vehículo No apagar el motor Esperar Cambio enfriándose .....	429	Luces intermitentes de emergencia Avería .....	421	Posición N activada permanente- mente Peligro de desplazamiento .....	428
		Neumáticos sobrecalentados .....	461	PRE-SAFE Impulso lateral no fun- ciona Ver Instruc. servicio .....	416
		No es posible arrancar el motor Ver Instrucciones servicio .....	458		
		No es posible circular marcha atrás Acudir al taller .....	428		



<b>Bolsa botiquín</b> .....	338	<b>Calefacción de la luneta trasera</b> .....	147	<b>Cámara de marcha atrás</b> .....	244
<b>C</b>		<b>Calefacción de superficies</b>		Apertura de la cubierta de la cámara	
<b>Cadenas antideslizantes</b>		Ajuste .....	108	(cámara de 360°) .....	251
vea Cadenas para nieve		<b>Calefacción del parabrisas</b> .....	152	Conservación .....	333
<b>Cadenas para nieve</b> .....	359	<b>Calefacción del parabrisas</b>		Función .....	244
<b>Caja de desagüe</b>		vea Calefacción del parabrisas		<b>Cámara multifunción</b>	
vea Canal de aire y agua		<b>Calefacción del volante</b>		ROAD SURFACE SCAN .....	240
<b>Caja de enchufe (12 V)</b> .....	127	Conexión/desconexión .....	110	<b>Cambio automático</b>	
Utilización .....	127	<b>Calor residual</b> .....	150	Acoplamiento de la marcha atrás .....	176
<b>Caja de enchufe (115 V)</b> .....	128	Unidad de mando para las plazas traseras .....	151	Acoplamiento de la posición de aparcamiento .....	177
Parte trasera .....	128	<b>Calzo</b> .....	383	Acoplamiento de la posición de marcha .....	177
<b>Caja de enchufe de 12 V</b>		Lugar de consigna .....	383	Acoplamiento de la posición de ralentí .....	176
vea Caja de enchufe (12 V)		<b>Cámara</b> .....	240	Acoplamiento de marchas manual .....	178
<b>Caja de enchufe de 115 V</b>		<b>Cámara</b>		Indicación de la posición del cambio ...	175
vea Caja de enchufe (115 V)		vea Cámara de 360°		Indicación del programa de conducción .....	173
<b>Calce</b>		vea Cámara de marcha atrás		Interruptor DYNAMIC SELECT .....	171
vea Calzo		<b>Cámara de 360°</b> .....	247	Kick-down .....	179
<b>Calefacción</b>		Apertura de la cubierta de la cámara		Levas de cambio en el volante .....	178
vea Climatización		(cámara de marcha atrás) .....	251	Palanca selectora DIRECT SELECT .....	175
<b>Calefacción de asiento</b>		Conservación .....	333	Posiciones del cambio .....	175
Conexión/desconexión .....	107	Función .....	247	Programas de conducción .....	171
		Selección de la vista .....	251		

<b>Cambio de dirección</b> .....	25	<b>Car-to-X-Communication</b>		<b>Carga sin cable</b>	
<b>Cambio de marchas</b> .....	178	Visualización de las alertas de peli-		Funcionamiento/indicaciones .....	129
Manual .....	178	gro .....	295	Teléfono móvil .....	130
Recomendación de cambio de mar-		<b>Carga</b> .....	121	<b>Carga sobre el eje</b>	
cha .....	179	Argollas de sujeción .....	121	Modo con remolque .....	411
<b>Cambio de posición de las ruedas</b> .....	383	Batería (vehículo) .....	348	<b>Carga sobre el techo</b> .....	408
<b>Cambio de propietario</b> .....	25	Conexión USB .....	129	<b>Carga soportada por los neumáticos</b>	
<b>Cambio de ruedas</b>		Definiciones de conceptos .....	377	<b>(máxima)</b> .....	373
Bajada del vehículo .....	389	Determinación de la máxima .....	368	<b>Cargas</b>	
Desmontaje de la rueda .....	387	Ejemplo de cálculo .....	368	Fijación .....	113
Desmontaje/montaje de los tapacu-		Gancho para prendas de vestir .....	123	<b>Caso de emergencia</b>	
bos de rueda completa .....	385	Ganchos para bolsas .....	122	Bolsa botiquín .....	338
Elevación del vehículo .....	385	Indicaciones .....	113	Chaleco reflectante .....	337
Montaje de una rueda nueva .....	388	Portaequipajes para el techo .....	125	Colocación del triángulo de preseña-	
Preparativos .....	384	Teléfono móvil (sin cable) .....	129	lización .....	338
<b>Cambio de ruedas</b>		<b>Carga</b>		Extracción del triángulo de preseña-	
vea Rueda de emergencia		vea Kit de sujeción EASY-PACK		lización .....	337
<b>Canal de aire y agua</b> .....	327	<b>Carga de apoyo</b> .....	410	Sinopsis de las ayudas .....	18
Desobstrucción .....	327	<b>Carga máxima</b>		<b>Categoría de desgaste de la banda de</b>	
<b>Capacidad de carga (neumáticos)</b> .....	374	Determinación .....	368	<b>rodadura</b> .....	371
<b>Capó</b>		Ejemplo de cálculo .....	368	<b>Categoría de temperatura</b> .....	371
Apertura/cierre .....	321	<b>Carga máxima soportada por los neu-</b>		<b>Categoría de tracción</b> .....	371
		<b>máticos</b> .....	373		

<b>Categorías de calidad de los neumáticos</b> .....	371	Ajuste (sistema multimedia MBUX) .....	148	Conexión/desconexión de la función de sincronización (sistema multimedia MBUX) .....	150
<b>Caudal de aire</b>		Ajuste de la distribución de aire .....	147	Conexión/desconexión de la función de sincronización (unidad de mando) ..	150
Ajuste .....	147	Ajuste de la temperatura del espacio interior .....	147	Descongelación del parabrisas .....	147
<b>Chaleco reflectante</b> .....	337	Ajuste del caudal de aire .....	147	Desempañamiento de los cristales .....	150
<b>Cierre de confort</b> .....	88	Ajuste del sistema ambientador .....	151	Difusor de ventilación de la guantera ..	154
<b>Cierre del techo en caso de lluvia</b>		Apertura del menú de climatización ....	148	Difusores de ventilación delanteros .....	153
Techo corredizo .....	92	Calefacción del parabrisas .....	152	Difusores de ventilación traseros .....	153
<b>Cinturón</b>		Calor residual .....	150	Indicación .....	147
vea Cinturón de seguridad		Calor residual (unidad de mando para las plazas traseras) .....	151	Ionización .....	151
<b>Cinturón de seguridad</b> .....	42, 46	Cantidad de llenado del aceite PAG .....	406	Modo de aire interior circulante .....	150
Adaptación del cinturón (función) .....	46	Cantidad de llenado del agente frigorígeno .....	406	Regulación automática .....	149
Ajuste de la altura .....	45	Colocación/extracción del frasco (sistema ambientador) .....	151	Regulación automática (unidad de mando para las plazas traseras) .....	149
Conexión/desconexión de la adaptación del cinturón .....	46	Conexión/desconexión .....	148	Unidad de mando del THERMATIC .....	147
Conservación .....	334	Conexión/desconexión (unidad de mando para las plazas traseras) .....	148	Unidad de mando del THERMOTRONIC .....	147
Creación .....	45	Conexión/desconexión de la calefacción de la luneta trasera .....	147	Unidad de mando para las plazas traseras .....	148
Protección .....	42	Conexión/desconexión de la función A/C (sistema multimedia MBUX) .....	149	Ventilación del vehículo (apertura de confort) .....	88
Protección limitada .....	44	Conexión/desconexión de la función A/C (unidad de mando) .....	148		
Soltado .....	46			<b>Climatización para las plazas traseras</b>	
Testigo luminoso de advertencia .....	46			Ajuste (sistema multimedia MBUX) .....	149
<b>Climatización</b> .....	147				
Agente frigorígeno .....	405				

<b>Código de la pintura</b> .....	397	<b>Comportamiento de marcha (anormal)</b> .....	358	Cinturón de seguridad .....	334
<b>Código QR</b>		<b>Composición del neumático</b> .....	374	Cristales .....	333
Ficha de rescate .....	33	<b>Compresor de inflado de neumáticos</b>		Enganche para remolque .....	333
<b>Combustible</b> .....	402	vea Kit TIREFIT		Escobillas limpiaparabrisas .....	333
Aditivos .....	402	<b>Conducción por terreno no asentado</b> ....	164	Lámina decorativa .....	332
Calidad (gasolina) .....	400	<b>Conexión para el arranque mediante alimentación ajena</b> .....	348	Lavado manual .....	331
Contenido de azufre .....	400	Indicaciones de carácter general .....	346	Piezas embellecedoras de madera/ elementos de adorno .....	334
Contenido del depósito .....	402	<b>Conexión USB</b>		Pintura .....	331
E10 .....	400	Parte trasera .....	129	revestimiento de plástico .....	334
Gasolina .....	400	<b>Confirmación acústica del cierre centralizado</b>		Revestimiento interior del techo .....	334
Repostado .....	180	Activación/desactivación .....	74	Ruedas/llantas .....	333
Reserva de combustible .....	402	<b>Conmutador de luces</b>		Sensores .....	333
<b>Compartimento portaobjetos</b> .....	116	Sinopsis .....	132	Soportes peldaño .....	333
Apoyabrazos .....	116	<b>Conservación</b> .....	334	tapizado del asiento .....	334
Conexiones USB .....	116	Alfombrilla .....	334	Tubos de escape .....	333
Consola central .....	116	Alumbrado exterior .....	333	Túnel de lavado .....	327
Guantera .....	116	Aparatos de limpieza a alta presión .....	330	Visualizador .....	334
Puerta .....	116	Cámara de 360° .....	333	Volante .....	334
<b>Compartimentos guardaobjetos</b>		Cámara de marcha atrás .....	333	<b>Contenido de azufre</b> .....	400
vea Carga		Canal de aire y agua .....	327	<b>Contenido del depósito</b>	
vea Compartimento portaobjetos				Combustible .....	402
<b>Componentes del vehículo basados en las ondas de radio</b>				Reserva (combustible) .....	402
Declaración de conformidad .....	27			<b>Control activo de ángulo muerto</b> .....	227
				Función .....	227

Intervención en el freno .....	229	<b>Cubierta del espacio de carga plegable</b>	
Límites del sistema .....	227	Desmontaje/montaje .....	120
Modo con remolque .....	229	Desplegado/plegado .....	120
<b>Control de ángulo muerto</b> .....	227	Indicaciones .....	119
Conexión/desconexión .....	230	<b>Cuello de rótula</b>	
Función .....	227	Montaje .....	264
Límites del sistema .....	227	<b>Customer Assistance Center (CAC)</b> .....	31
<b>Control de la presión de los neumáticos</b>		<b>Customer Relations Department</b> .....	31
Comprobación de la presión de los neumáticos .....	365	<b>D</b>	
Comprobación de la temperatura de los neumáticos .....	365	<b>Datos del motor</b>	
Función .....	363	Visualización .....	174
Reinicialización .....	365	<b>Datos del vehículo</b>	
<b>Cristal parabrisas</b>		Altura del vehículo .....	407
vea Parabrisas		Anchura del vehículo .....	407
<b>Cristales</b>		Ángulo de ataque/de salida .....	408
vea Ventanillas laterales		Capacidad ascensional máxima .....	408
<b>Cristales (conservación)</b> .....	333	Carga sobre el techo .....	408
<b>Cross Traffic Alert</b> .....	262	Diámetro de giro .....	407
<b>Cuadro de instrumentos</b>		Distancia entre ejes .....	407
Funcionamiento/indicaciones .....	268, 269	Longitud del vehículo .....	407
		Profundidad de vadeo .....	408
		Velocidades máximas .....	408
		Visualización (DYNAMIC SELECT) .....	174
		<b>Datos técnicos</b>	
		Autorizaciones para radioemisión de señales .....	397
		Carga de apoyo .....	410
		Carga sobre el eje (modo con remolque) .....	411
		Indicaciones (dispositivo de remolque) .....	410
		Información .....	395
		Masa máxima remolcable (modo con remolque) .....	410
		<b>Declaración de conformidad</b>	
		Componentes del vehículo basados en las ondas de radio .....	27
		<b>Defensa lateral</b> .....	253
		<b>Definiciones de conceptos (neumáticos y carga)</b> .....	377
		<b>Derechos de la protección de datos</b>	
		Almacenamiento de datos .....	36
		<b>Derechos de propiedad intelectual</b>	
		Licencias .....	38
		Marcas .....	38



- Desconexión automática del airbag del acompañante** ..... 50, 52  
 Función de la desconexión del airbag del acompañante ..... 50  
 Testigo de control PASSENGER AIR BAG ..... 52
- Desconexión del airbag del acompañante**  
 vea Desconexión automática del airbag del acompañante
- Detección de cansancio**  
 vea ATTENTION ASSIST
- Detección de carril (automática)**  
 vea Detector activo de cambio de carril
- Detección de colisión (vehículo estacionado)** ..... 190
- Detección de falta de atención**  
 vea ATTENTION ASSIST
- Detección de fatiga**  
 vea ATTENTION ASSIST
- Detector activo de cambio de carril** ..... 230  
 Ajuste de la sensibilidad ..... 232  
 Conexión/desconexión ..... 232
- Conexión/desconexión de la advertencia ..... 232  
 Función ..... 230  
 Límites del sistema ..... 230  
 Modo con remolque ..... 230
- Detector de cambio de carril**  
 vea Detector activo de cambio de carril
- Difusores**  
 vea Difusores de ventilación
- Difusores de aire**  
 vea Difusores de ventilación
- Difusores de ventilación** ..... 153  
 Ajuste (delante) ..... 153  
 Ajuste (detrás) ..... 153  
 Guantera ..... 154
- Directrices para la carga** ..... 113
- Dispositivo de apertura de la puerta del garaje**  
 Apertura o cierre de la puerta ..... 187  
 Borrado de la memoria ..... 187  
 Programación de teclas ..... 185  
 Realización de la sincronización del código variable ..... 186  
 Solución de problemas ..... 187
- Dispositivo de remolque**  
 Carga de apoyo ..... 410  
 Carga sobre el eje ..... 411  
 Enganche/desenganche del remolque ..... 265  
 Indicaciones ..... 262  
 Indicaciones de carácter general ..... 410  
 Masa máxima remolcable ..... 410  
 Montaje del cuello de rótula ..... 264
- Dispositivos clínicos auxiliares** ..... 31
- Distribución de aire**  
 Ajuste ..... 147  
 Ajuste (sistema multimedia MBUX) ..... 149
- Distribución de la fuerza de frenado**  
 EBD (Electronic Brake-force Distribution, distribución electrónica de la fuerza de frenado) ..... 198
- DISTRONIC**  
 vea Asistente activo de distancia DISTRONIC
- DOT, número de identificación del neumático (TIN)** ..... 373
- Drive Away Assist** ..... 261

**Drive Away Assist**

vea Protección contra la colisión

<b>DSR</b> .....	212
Conexión/desconexión .....	213
Función .....	212
Indicaciones .....	212
Modificación del objetivo de velocidad .....	214
<b>DYNAMIC SELECT</b> .....	171
Configuración del programa de conducción I .....	174
Funcionamiento .....	171
Indicación del programa de conducción .....	173
Manejo (interruptor DYNAMIC SELECT) .....	173
Programas de conducción .....	171
Selección del programa de conducción .....	173
Visualización de los datos del motor ....	174
Visualización de los datos del vehículo .....	174

**E**

<b>E-ACTIVE BODY CONTROL</b> .....	238
Activación individual de las ruedas .....	241
Ajuste del nivel .....	242
Modo para liberar las ruedas .....	240
Tren de rodaje .....	238
<b>E10</b> .....	400
<b>EBD (Electronic Brake-force Distribution, distribución electrónica de la fuerza de frenado)</b>	
Función/indicaciones .....	198
<b>EDW (alarma antirrobo)</b> .....	94
Apagado de la alarma .....	95
Conexión/desconexión de la alarma volumétrica .....	96
Conexión/desconexión de la protección antirremolque .....	96
Función de alarma volumétrica .....	96
Función de protección antirremolque ....	95
Funcionamiento .....	94
<b>Electrónica del vehículo</b>	
Indicaciones .....	395
Radiotransmisores .....	395

<b>Elementos de adorno (limpieza)</b> .....	334
<b>Elevación del vehículo</b>	
Zaga .....	236
<b>Elevelunas</b>	
vea Ventanillas laterales	
<b>Encendido</b>	
Conexión (tecla de arranque y parada) .....	155
<b>Enganche para remolque</b>	
Conservación .....	333
<b>Entrada de aire</b>	
vea Canal de aire y agua	
<b>EQ Boost</b>	
Seguridad de funcionamiento .....	25
<b>Equipaje</b>	
Sujeción .....	113
<b>ESC (Electronic Stability Control)</b>	
vea ESP® (programa electrónico de estabilidad)	
<b>Escobillas limpiaparabrisas</b>	
Conservación .....	333
Sustitución .....	140

Sustitución (MAGIC VISION CONTROL) .....	142
<b>ESP®</b>	
Asistente para viento lateral .....	196
Estabilización del remolque .....	196
<b>ESP® (programa electrónico de estabilidad)</b> .....	194
Conexión/desconexión .....	197
Funcionamiento/indicaciones .....	194
<b>ESP® para todoterreno (programa electrónico de estabilidad)</b>	
Conexión/desconexión .....	197
<b>Espejo retrovisor</b>	
vea Retrovisores exteriores	
<b>Espejos</b>	
vea Retrovisores exteriores	
<b>Estabilización del remolque</b>	
Funcionamiento/indicaciones .....	196
<b>Estacionamiento del vehículo</b>	
vea Freno de estacionamiento eléctrico	
<b>Estado de reposo</b>	
Activación/desactivación .....	191
Función .....	190

<b>F</b>	
<b>Ficha de rescate</b> .....	33
<b>Fijación ISOFIX para asiento infantil</b>	
Montaje .....	63
<b>Filial</b>	
vea Taller especializado cualificado	
<b>FIN (número de identificación del vehículo)</b> .....	397
Asiento .....	397
Parabrisas .....	397
Placa de características .....	397
<b>Finalización de la alarma (EDW)</b> .....	95
<b>Fragancia</b>	
vea Sistema ambientador	
<b>Frasco</b>	
Colocación/extracción .....	151
<b>Frasco de perfume</b>	
vea Sistema ambientador	
<b>Frecuencias</b>	
Radiotransmisor .....	396
<b>Frenado de emergencia</b> .....	189

<b>Frenado de emergencia</b>	
vea BAS (servofreno de emergencia)	
<b>Freno anticollisión múltiple</b> .....	57
<b>Freno de aparcamiento</b>	
vea Freno de estacionamiento eléctrico	
<b>Freno de estacionamiento</b>	
vea Freno de estacionamiento eléctrico	
<b>Freno de estacionamiento eléctrico</b> .....	188
Accionamiento automático .....	188
Accionamiento o soltado manual .....	189
Frenado de emergencia .....	189
Soltado automático .....	189
<b>Freno de mano</b>	
vea Freno de estacionamiento eléctrico	
<b>Frenos</b>	
ABS (sistema antibloqueo de frenos) ...	193
Asistente de frenado activo .....	219
BAS (servofreno de emergencia) .....	194
EBD (Electronic Brake-force Distribution, distribución electrónica de la fuerza de frenado) .....	198
Efecto de frenado limitado (calzadas sobre las que se ha esparcido sal) .....	161

Forros de freno/discos de freno nuevos/cambiados .....	159	Retrovisor exterior – solicitud del ajuste memorizado .....	113	Caja de fusibles situada en el compartimento del motor .....	356
Freno anticolidión múltiple .....	57	<b>Función de parada y arranque</b>		Caja de fusibles situada en el espacio de carga .....	357
Función HOLD .....	198	vea Función de parada y arranque ECO		Caja de fusibles situada en el espacio para los pies del acompañante .....	356
Indicaciones para la conducción .....	161	<b>Función de parada y arranque ECO</b> .....	167	Caja de fusibles situada en el puesto de conducción .....	356
Indicaciones sobre el rodaje .....	159	Arranque automático del motor .....	167	Esquema de ocupación .....	355
<b>Función A/C</b>		Desconexión/conexión .....	168	Indicaciones .....	355
Conexión/desconexión (sistema multimedia MBUX) .....	149	Funcionamiento .....	167		
Conexión/desconexión (unidad de mando) .....	148	Parada automática del motor .....	167	<b>Fusibles</b>	
<b>Función de memoria</b>		<b>Función de sincronización</b>		vea Fusibles	
Asiento – memorización de los ajustes .....	113	Conexión/desconexión (sistema multimedia MBUX) .....	150		
Asiento – solicitud del ajuste memorizado .....	113	Conexión/desconexión (unidad de mando) .....	150	<b>G</b>	
Funcionamiento .....	112	<b>Función HOLD</b> .....	198	<b>Gancho para prendas de vestir</b> .....	123
Head-up-Display – memorización de los ajustes .....	113	Conexión/desconexión .....	198	<b>Gancho para ropa</b>	
Head-up-Display – solicitud del ajuste memorizado .....	113	Función/indicaciones .....	198	Utilización .....	123
Manejo .....	113	<b>Funcionamiento del vehículo</b>		<b>Ganchos para bolsas</b> .....	122
Retrovisor exterior – memorización de los ajustes .....	113	Fuera de los EE. UU. o Canadá .....	24	<b>Garantía legal</b> .....	32
		<b>Funciones de la llave</b>		Vehículo .....	32
		Desactivación .....	74	<b>Gasolina</b> .....	400
		<b>Fusibles</b> .....	355	<b>Gato</b>	
		Antes del cambio .....	355	Lugar de consigna .....	383

**Gestión de accidentes y de averías**

Mercedes me connect ..... 300

**Guantera**

Difusor de ventilación ..... 154

**Guiado al destino con realidad aumentada**

Activación ..... 293

Visualización de nombres de calles y números de puerta ..... 293

**H****Habitáculo del vehículo**

Refrigeración o calefaccionado (Remote Online) ..... 158

**HANDS-FREE ACCESS** ..... 84**Head-up-Display** ..... 273

Ajuste de la posición (ordenador de a bordo) ..... 273

Ajuste de los contenidos de las indicaciones (ordenador de a bordo) ..... 273

Ajuste del brillo (ordenador de a bordo) ..... 273

Conexión/desconexión ..... 275

Función ..... 272

Manejo de la función de memoria ..... 113

Menú (ordenador de a bordo) ..... 273

**Herramienta**

vea Herramientas de a bordo

**Herramientas de a bordo** ..... 339

Argolla para remolcado ..... 353

Kit TIREFIT ..... 339

**Herramientas para cambio de rueda**

Sinopsis ..... 383

**I****Identificación de la carga (neumáticos)** ..... 374**Iluminación**

vea Iluminación interior

vea Luces

**Iluminación de ambiente**

Ajuste (sistema multimedia) ..... 138

**Iluminación del entorno**

Conexión/desconexión ..... 137

**Iluminación interior** ..... 137

Ajuste ..... 137

Iluminación de ambiente ..... 138

Luces de lectura ..... 137

Retardo de desconexión de las luces ... 138

**Indicación de estado PASSENGER AIR BAG**

vea Desconexión automática del air-bag del acompañante

**Indicación de la carga sobre el techo**

Información ..... 173

**Indicación de la posición del cambio** ..... 175**Indicación del consumo**

Acceso ..... 175

**Indicación del programa de conducción** ..... 173**Indicación del tamaño (neumáticos)** ..... 374**Indicación ECO**

Función ..... 169

**Indicación en el parabrisas**

vea Head-up-Display

**Indicaciones para la conducción** ..... 159

aceleración optimizada ..... 159

Beber y conducir ..... 161

Indicaciones generales para la conducción ..... 161

Indicaciones sobre el rodaje .....	159	DOT, número de identificación del neumático (TIN) .....	373	<b>Introducción del punto de destino</b> .....	292
<b>Indicaciones sobre el rodaje</b> .....	159	Identificación de la carga .....	374	Introducción de un destino especial o una dirección .....	292
<b>Indicador de intervalos de mantenimiento</b>		Indicación del tamaño .....	374	<b>Ionización</b>	
vea ASSYST PLUS		Índice de velocidad .....	374	Conexión/desconexión (sistema multimedia MBUX) .....	151
<b>Índice de velocidad (neumáticos)</b> .....	374	Presión máxima de los neumáticos .....	374	<b>iPhone®</b>	
<b>Información meteorológica</b> .....	295	Sinopsis .....	371	vea Smartphone Integration	
<b>Información sobre el tráfico</b>		<b>Inspección</b>			
Activación de la visualización .....	295	vea ASSYST PLUS			
<b>Inscripción (neumáticos)</b>		<b>Instrucciones de servicio</b>			
vea Inscripción del neumático		Equipamiento del vehículo .....	23	<b>K</b>	
<b>Inscripción del neumático</b> .....	371	<b>Instrucciones de servicio (formato digital)</b> .....	20	<b>KEYLESS-GO</b>	
Capacidad de carga .....	374	<b>Instrucciones de servicio digitales</b> .....	20	Ajustes de desbloqueo .....	74
Carga máxima soportada por los neumáticos .....	373	<b>Intelligent Light System</b>		Bloqueo del vehículo .....	77
Categoría de desgaste de la banda de rodadura .....	371	Luces de carretera automáticas .....	135	Desbloqueo del vehículo .....	77
Categoría de temperatura .....	371	Luz de giro .....	135	Problema .....	78
Categoría de tracción .....	371	<b>Interfaz de diagnóstico de a bordo</b>		<b>Kick-down</b> .....	179
Categorías de calidad de los neumáticos .....	371	vea Acoplamiento para diagnóstico		Utilización .....	179
Composición .....	374	<b>Intermitente</b> .....	133	<b>Kit de sujeción EASY-PACK</b> .....	123
		<b>Interruptor combinado</b> .....	133	Indicaciones .....	123
				Montaje/desmontaje de la barra telescópica .....	123
				<b>Kit TIREFIT</b> .....	339
				Lugar de consigna .....	339
				Utilización .....	339

**L**

- Lámina decorativa (indicaciones para la limpieza)** ..... 332
- Laminado**  
Sensores de radar y de ultrasonidos .... 191
- Lámpara**  
vea Iluminación interior
- Lanza**  
vea Sistema de enganche para remolque
- Lavado del vehículo**  
vea Conservación
- Lavado manual (conservación)** ..... 331
- Levas de cambio**  
vea Levas de cambio en el volante
- Levas de cambio en el volante** ..... 178
- Limitación del ángulo de apertura (portón trasero)** ..... 85
- Limpiaparabrisas**  
Activación/desactivación ..... 139  
Sustitución de las escobillas limpiaparabrisas ..... 140
- Sustitución de las escobillas limpiaparabrisas (MAGIC VISION CONTROL) ..... 142
- Limpieza**  
vea Conservación
- LINGUATRONIC**  
Funcionamiento ..... 280  
Inicio ..... 280
- Líquido de frenos**  
Indicaciones ..... 403
- Líquido lavacristales** ..... 405  
Indicaciones ..... 405
- Líquido refrigerante (motor)**  
Cantidad de llenado ..... 404  
Comprobación del nivel ..... 326  
Indicaciones ..... 404
- Live Traffic Information**  
Activación de la visualización de la información sobre el tráfico ..... 295
- Llamada de auxilio**  
vea Sistema de llamada de emergencia Mercedes-Benz
- Llamadas**  
Mercedes me ..... 301
- Llamadas Mercedes me**  
Concertación de una fecha de servicio ..... 303  
Datos transmitidos ..... 304  
Información ..... 302  
Llamada al servicio de atención al cliente Mercedes-Benz ..... 302  
Llamada al servicio de atención al cliente Mercedes-Benz después de la detección automática de averías y accidentes ..... 302  
Realización de llamadas mediante la unidad de mando en el techo ..... 301
- Llantas (conservación)** ..... 333
- Llave** ..... 73  
Ajustes de desbloqueo ..... 74  
Alarma de pánico ..... 74  
Confirmación acústica del cierre centralizado ..... 74  
Consumo de corriente ..... 74  
Fijación en el llavero ..... 75  
Funciones ..... 73  
Llave de emergencia ..... 75

Pila .....	75	Luz de cruce .....	132	<b>Luz de circulación diurna</b> .....	136
Problema .....	76	Luz de estacionamiento .....	132	Conexión/desconexión .....	136
Sinopsis .....	73	Luz de giro .....	135	<b>Luz de cruce</b>	
<b>Llave de contacto</b>		Luz de marcha diurna automática .....	133	Conexión/desconexión .....	132
vea Llave		Luz de posición .....	132	<b>Luz de estacionamiento</b> .....	132
<b>Llave de emergencia</b>		Luz intermitente .....	133	<b>Luz de giro</b> .....	135
Bloqueo de la puerta .....	79	Luz intermitente de advertencia .....	134	<b>Luz de lectura</b>	
Desbloqueo de la puerta .....	79	Ráfagas de luz .....	133	Conexión/desconexión con un movi-	
Desbloqueo del portón trasero .....	86	Responsabilidad con los sistemas de		movimiento de la mano .....	283
Extracción/colocación .....	75	alumbrado .....	132	<b>Luz de marcha</b>	
<b>Llave del coche</b>		<b>Luces de carretera automáticas</b>		vea Luz de marcha diurna automática	
vea Llave		Conexión/desconexión .....	136	<b>Luz de marcha diurna automática</b> .....	133
<b>Llave del vehículo</b>		Funcionamiento .....	135	<b>Luz de marcha permanente</b>	
vea Llave		<b>Luces de lectura</b>		vea Luz de circulación diurna	
<b>Luces</b> .....	132	vea Iluminación interior		<b>Luz de posición</b> .....	132
Ajuste del retardo de desconexión de		<b>Luz antiniebla trasera</b>		<b>Luz intermitente</b>	
las luces exteriores .....	137	Conexión/desconexión .....	133	Conexión/desconexión .....	133
Conexión/desconexión de ilumina-		<b>Luz de búsqueda</b>			
ción del entorno .....	137	Conexión/desconexión con un movi-			
Conmutador de luces .....	132	movimiento de la mano .....	283		
Interruptor combinado .....	133	<b>Luz de carretera</b>			
Luces de carretera automáticas .....	135	Conexión/desconexión .....	133		
Luz antiniebla trasera .....	132	Luces de carretera automáticas .....	135		
Luz de carretera .....	133				

## M

**MAGIC VISION CONTROL**

Limpiaparabrisas .....	142
------------------------	-----



<b>Mantenimiento</b>					
Vehículo .....	24				
<b>Mantenimiento</b>					
vea ASSYST PLUS					
<b>Mantenimiento del vehículo</b>					
vea ASSYST PLUS					
<b>Mapa</b> .....	294				
Ajuste de la escala .....	294				
Conexión/desconexión de la información de autopista .....	294				
Desplazamiento .....	294				
Selección de la orientación del mapa .....	294				
Visualización de la información meteorológica .....	295				
Visualización del contenido de los mapas online .....	295				
<b>Marcha atrás</b>					
Acoplamiento .....	176				
<b>Marcha por terreno no asentado</b>					
vea Conducción por terreno no asentado					
<b>Medidas automáticas tras un accidente</b> .....	57	<b>Medidas del vehículo</b> .....	407	<b>Métodos de remolcado autorizados</b> .....	349
		<b>Medios</b>		<b>Modelo</b>	
		Sinopsis de las funciones y símbolos ...	311	vea Placa de características del vehículo	
		<b>Memoria de avisos</b> .....	412	<b>Modo con remolque</b>	
		<b>Memorización de los datos del vehículo</b>		Control activo de ángulo muerto .....	229
		Registrador de datos de accidente .....	37	Detector activo de cambio de carril ....	230
		<b>Menú (ordenador de a bordo)</b>		Enganche/desenganche del remolque .....	265
		Head-up-Display .....	273	Indicaciones .....	262
		Sinopsis .....	270	Montaje del cuello de rótula .....	264
		<b>Menú de climatización</b>		<b>Modo de aire interior circulante</b> .....	150
		Apertura .....	148	<b>Modo de planeo</b> .....	179
		<b>Menú de sonido</b>		<b>Modo invierno</b>	
		Sinopsis de las funciones .....	319	Cadenas para nieve .....	359
		<b>Mercedes me Apps</b>		<b>Modo multimedia</b>	
		Información .....	305	Conexión del equipo de audio Bluetooth® .....	312
		<b>Mercedes me connect</b>		<b>Modo para liberar las ruedas</b>	
		Datos transmitidos .....	301	Inicio .....	243
		Gestión de accidentes y de averías ....	300	<b>Modo túnel de lavado</b>	
		Información .....	299	Conexión .....	329
		<b>Mercedes-Benz Link</b>		<b>Modos de servicio del teléfono</b>	
		vea Smartphone Integration		Telefonía Bluetooth® .....	298
		<b>Métodos de remolcado</b> .....	349		

**Motor**

Arranque (régimen de emergencia) .....	157
Arranque (Remote Online) .....	158
arranque (tecla de arranque y parada) .....	156
Ayuda al arranque .....	348
Función de parada y arranque ECO .....	167
Número del motor .....	397
parada (tecla de arranque y parada) ....	183

**N****Navegación**

Conexión .....	290
Indicaciones .....	289
Síntesis .....	291
Visualización/ocultación del menú ....	290

**Navegación**

vea Introducción del punto de destino	
vea Mapa	
vea Ruta	

**Navegador web**

Síntesis (sistema multimedia) .....	305
-------------------------------------	-----

**Neumáticos**

Almacenaje .....	383
------------------	-----

Cadenas para nieve .....	359
Cambio .....	383
Capacidad de carga .....	374
Carga máxima soportada por los neumáticos .....	373
Categoría de desgaste de la banda de rodadura .....	371
Categoría de temperatura .....	371
Categoría de tracción .....	371
Categorías de calidad de los neumáticos .....	371
Comportamiento de marcha anormal .....	358
Composición .....	374
Comprobación .....	358
Comprobación de la presión de los neumáticos (control de la presión de los neumáticos) .....	365
Comprobación de la presión de los neumáticos (manual) .....	363
Comprobación de la temperatura de los neumáticos (control de la presión de los neumáticos) .....	365
Control de la presión de los neumáticos (función) .....	363
Definiciones de conceptos .....	377

Desmontaje .....	387
DOT, número de identificación del neumático (TIN) .....	373
Identificación de la carga .....	374
Indicación del tamaño .....	374
Indicaciones sobre el montaje .....	379
Índice de velocidad .....	374
Kit TIREFIT .....	339
Montaje .....	388
Pinchazo .....	338
Placa de presión de inflado de los neumáticos y de datos de carga .....	366
Presión de los neumáticos (indicación) .....	360
Presión máxima de los neumáticos ....	374
Reinicio del control de la presión de los neumáticos .....	365
Ruidos .....	358
Selección .....	379
Síntesis de las inscripciones de los neumáticos .....	371
Sustitución .....	379, 384
Sustitución de los tapacubos de rueda completa .....	385
Tabla de presión de neumáticos .....	362

<b>Niños</b>			
Evitación de situaciones de peligro en el vehículo .....	59		
Indicaciones básicas .....	57		
Seguro del asiento infantil .....	62		
<b>Nivel de entrada/salida</b>			
Ajuste .....	236		
<b>Nivel del tren de rodaje (AIRMATIC)</b>			
Ajuste .....	234		
<b>Nivel del tren de rodaje (E-ACTIVE BODY CONTROL)</b>			
Ajuste .....	242		
<b>Número de identificación del neumático (TIN)</b> .....	373		
<b>Número de identificación del vehículo</b>			
vea FIN (número de identificación del vehículo)			
<b>Número del motor</b> .....	397		
<b>O</b>			
<b>Ordenador</b>			
vea Ordenador de a bordo			
<b>Ordenador de a bordo</b> .....	270		
Indicación de la fecha de servicio .....	320		
Manejo .....	270		
Menú Head-up-Display .....	273		
Sinopsis de los menús .....	270		
Visualizador multifunción .....	272		
<b>P</b>			
<b>Palanca selectora</b>			
vea Palanca selectora DIRECT SELECT			
<b>Palanca selectora DIRECT SELECT</b> .....	175		
Acoplamiento automático de la posición de aparcamiento .....	177		
Acoplamiento de la marcha atrás .....	176		
Acoplamiento de la posición de aparcamiento .....	177		
Acoplamiento de la posición de marcha .....	177		
Acoplamiento de la posición de ralentí .....	176		
Función .....	175		
<b>Panel táctil</b>			
Manejo .....	278		
<b>Pantalla de inicio (visualizador de medios)</b>			
Sinopsis .....	277		
<b>Pantalla táctil (visualizador de medios)</b>			
Manejo .....	278		
<b>Parabrisas</b> .....	140, 142, 147		
Descongelación .....	147		
Ondas de radio .....	146		
Reflector de rayos infrarrojos .....	146		
Sustitución de las escobillas limpiaparabrisas .....	140		
Sustitución de las escobillas limpiaparabrisas (MAGIC VISION CONTROL) .....	142		
<b>Parada automática del motor (función de parada y arranque ECO)</b> .....	167		
<b>Parada prolongada</b> .....	190		
<b>Perfil de los neumáticos</b> .....	358		
<b>Perfiles</b> .....	284		
Creación de un nuevo perfil .....	285		
Indicaciones .....	284		
Selección de opciones de perfil .....	285		

<b>Perfume</b>			
vea Sistema ambientador			
<b>Persiana parasol</b>			
Techo corredizo panorámico	90		
<b>Piezas embellecedoras de madera (limpieza)</b>	334		
<b>Piezas originales</b>	22		
<b>Pila</b>			
Llave	75		
<b>Pinchazo</b>	338		
Cambio de ruedas	384		
Indicaciones	338		
Kit TIREFIT	339		
<b>Pintura (indicaciones para la limpieza)</b>	331		
<b>Piso del espacio de carga</b>			
Bloqueo/desbloqueo	124		
<b>Placa de características</b>			
Agente frigorígeno	405		
Motor	397		
Vehículo	397		
<b>Placa de características del vehículo</b>	397		
Código de la pintura	397		
		FIN	397
		<b>Placa de datos de carga</b>	366
		<b>Placa de presión de inflado de los neumáticos</b>	366
		<b>Placa de presión de inflado de los neumáticos y de datos de carga</b>	366
		<b>Plegado automático de los espejos retrovisores</b>	
		Activación/desactivación	146
		<b>Portabicicletas</b>	
		Carga portante	410
		<b>Portaequipajes para el techo</b>	
		Carga	125
		Fijación	125
		<b>Portavasos</b>	
		Conexión/desconexión de la función de conservación del calor/frío	126
		<b>Portón trasero</b>	80
		Apertura	80
		Cierre	81
		Desbloqueo (llave de emergencia)	86
		Dimensiones de apertura	407
		HANDS-FREE ACCESS	84
		Limitación del ángulo de apertura	85
		<b>Posibilidades de fijación de la carga</b>	
		vea Carga	
		vea Compartimento portaobjetos	
		<b>Posición de aparcamiento</b>	
		Acoplamiento	177
		Acoplamiento automático	177
		<b>Posición de marcha</b>	
		Acoplamiento	177
		<b>Posición para aparcar</b>	
		Memorización del retrovisor exterior del acompañante mediante la marcha atrás	145
		Retrovisores exteriores	145
		<b>PRE-SAFE® (sistema de protección preventiva para los ocupantes del vehículo)</b>	
		Anulación de las medidas	55
		Función	55
		PRE-SAFE® Sound	55

- PRE-SAFE® PLUS (sistema de protección preventiva para los ocupantes del vehículo Plus)** ..... 56
    - Anulación de las medidas ..... 56
    - Función ..... 56
  - Presión**
    - vea Presión de los neumáticos
  - Presión de los neumáticos** ..... 362, 363
    - Comprobación (control de la presión de los neumáticos) ..... 365
    - Comprobación (manualmente) ..... 363
    - Control de la presión de los neumáticos (función) ..... 363
    - Indicaciones ..... 360
    - Kit TIREFIT ..... 339
    - Máxima ..... 374
    - Reinicio del control de la presión de los neumáticos ..... 365
    - Tabla de presión de neumáticos ..... 362
  - Presión máxima de los neumáticos** ..... 374
  - Pretensores de cinturón**
    - Activación ..... 41
  - Programa de conducción individual**
    - Configuración ..... 174
    - Selección ..... 173
  - Programa de entrenamiento**
    - Sinopsis ..... 106
  - Programa electrónico de estabilidad**
    - vea ESP® (programa electrónico de estabilidad)
  - Programas**
    - vea DYNAMIC SELECT
  - Programas de conducción**
    - vea DYNAMIC SELECT
  - Programas de masaje**
    - Reposición de los ajustes ..... 107
    - Selección de los asientos delanteros .. 106
    - Sinopsis ..... 106
  - Propuestas**
    - Configuración ..... 285
  - Protección antirremolque**
    - Activación/desactivación ..... 96
    - Función ..... 95
  - Protección antirrobo**
    - Bloqueo de arranque ..... 94
  - Protección contra la colisión** ..... 261
  - Protección medioambiental**
    - Indicaciones ..... 22
  - Puerta**
    - Apertura (desde el habitáculo) ..... 77
    - Bloqueo (llave de emergencia) ..... 79
    - Desbloqueo (desde el habitáculo) ..... 77
    - Desbloqueo (llave de emergencia) ..... 79
    - Seguro para niños (puerta trasera) ..... 70
    - Servocierre ..... 79
  - Puerta trasera (seguro para niños)** ..... 70
  - Puesta en marcha**
    - vea Indicaciones para la conducción
  - Puesto de conducción** ..... 6
    - Sinopsis ..... 6
  - Punto de servicio**
    - vea Taller especializado cualificado
  - Punto de servicio Mercedes-Benz**
    - vea Taller especializado cualificado
- R**
- Radio**
    - Sinopsis de las funciones y símbolos ... 313

<b>Radio por Internet</b>			
vea Tuneln			
<b>Radio por satélite</b>			
Ajuste de un aviso musical y deportivo .....	318		
Habilitación .....	317		
<b>Radiotransmisores</b>			
Frecuencias .....	396		
Indicaciones sobre el montaje .....	395		
Potencia de emisión (máxima) .....	396		
<b>Ráfagas de luz</b> .....	133		
<b>Ralentí</b>			
Acoplamiento .....	176		
<b>Recomendación de cambio de marcha</b> .....	179		
<b>Red de a bordo de 48 V</b>			
Seguridad de funcionamiento .....	25		
<b>Refrigeración</b>			
vea Climatización			
<b>Régimen de emergencia</b>			
Arranque del vehículo .....	157		
<b>Registro de datos</b>			
Vehículo .....	33		
<b>Regulación automática de la distancia</b>			
vea Asistente activo de distancia DISTRONIC			
<b>Regulación de la distancia</b>			
vea Asistente activo de distancia DISTRONIC			
<b>Regulación de la velocidad adaptativa</b>			
vea Asistente activo de distancia DISTRONIC			
<b>Regulación de nivel</b>			
vea AIRMATIC			
vea E-ACTIVE BODY CONTROL			
<b>Remolcado</b> .....	350		
<b>Remolcado del vehículo sobre dos ruedas</b>			
vea Sistema de enganche para remolque			
<b>Remolcado del vehículo sobre sus cuatro ruedas</b>			
vea Sistema de enganche para remolque			
<b>Remote Online</b>			
Arranque del vehículo .....	158		
Carga de la batería de arranque .....	158		
Refrigeración o calefaccionado del habitáculo .....	158		
<b>Reposacabezas</b>			
Delantero (ajuste manual) .....	102		
Delantero (reposacabezas de confort) .....	103		
Trasero (ajuste) .....	103		
Trasero (desmontaje/montaje) .....	104		
<b>Repostado</b>			
Repostado del vehículo .....	180		
<b>Reserva</b>			
Combustible .....	402		
<b>Respaldo con apoyo lumbar</b>			
vea Apoyo lumbar (4 vías de ajuste)			
<b>Retardo de desconexión de las luces</b>			
Exteriores .....	137		
Interiores .....	138		
<b>Retrovisores exteriores</b> .....	143, 144		
Ajuste .....	143		
Manejo de la función de memoria .....	113		
Plegado automático de los espejos retrovisores .....	146		
Plegado/desplegado .....	143		
Posición para aparcar .....	145		
Posicionamiento antideslumbrante (automático) .....	144		

<b>Revestimiento de plástico (limpieza) ....</b>	334		
<b>Revestimiento interior del techo (limpieza) .....</b>	334		
<b>ROAD SURFACE SCAN</b>			
Cámara multifunción .....	240		
<b>ROAD SURFACE SCAN</b>			
vea Cámara			
<b>Rueda de emergencia .....</b>	390		
Indicaciones .....	390		
Inflado .....	391		
<b>Rueda de recambio</b>			
vea Rueda de emergencia			
vea Rueda plegable			
<b>Rueda plegable .....</b>	392		
Extracción .....	393		
Indicaciones .....	392		
Inflado .....	393		
<b>Ruedas</b>			
Almacenaje .....	383		
Cadenas para nieve .....	359		
Cambio .....	383		
Capacidad de carga .....	374		
		Carga máxima soportada por los neumáticos .....	373
		Categoría de desgaste de la banda de rodadura .....	371
		Categoría de temperatura .....	371
		Categoría de tracción .....	371
		Categorías de calidad de los neumáticos .....	371
		Comportamiento de marcha anormal .....	358
		Composición del neumático .....	374
		Comprobación .....	358
		Comprobación de la presión de los neumáticos (control de la presión de los neumáticos) .....	365
		Comprobación de la presión de los neumáticos (manual) .....	363
		Comprobación de la temperatura de los neumáticos (control de la presión de los neumáticos) .....	365
		Conservación .....	333
		Control de la presión de los neumáticos (función) .....	363
		Definiciones de conceptos .....	377
		Desmontaje .....	387
		DOT, número de identificación del neumático (TIN) .....	373
		Identificación de la carga .....	374
		Indicación del tamaño .....	374
		Indicaciones sobre el montaje .....	379
		Índice de velocidad .....	374
		Kit TIREFIT .....	339
		Montaje .....	388
		Pinchazo .....	338
		Placa de presión de inflado de los neumáticos y de datos de carga .....	366
		Presión de los neumáticos (indicación) .....	360
		Presión máxima de los neumáticos .....	374
		Reinicio del control de la presión de los neumáticos .....	365
		Ruidos .....	358
		Selección .....	379
		Sinopsis de las inscripciones de los neumáticos .....	371
		Sustitución .....	379, 384
		Sustitución de los tapacubos de rueda completa .....	385
		Tabla de presión de neumáticos .....	362

**Ruido**

Llantas y neumáticos .....	358
PRE-SAFE® Sound .....	55

**Ruta**

.....	293
Cálculo .....	293
Selección de opciones .....	293

**S****Salidas de escape (conservación) .....** 333**Seguridad de funcionamiento**

Declaración de conformidad (componentes del vehículo basados en las ondas de radio) .....	27
EQ Boost .....	25
Información .....	25
Red de a bordo de 48 V .....	25

**Selección de los ocupantes del vehículo**

vea Airbag
vea Animales domésticos en el vehículo
vea Cinturón de seguridad
vea Desconexión automática del airbag del acompañante
vea Freno anticolidión múltiple

vea Medidas automáticas tras un accidente
vea PRE-SAFE® (sistema de protección preventiva para los ocupantes del vehículo)
vea PRE-SAFE® PLUS (sistema de protección preventiva para los ocupantes del vehículo Plus)
vea Sistema de retención
vea Sistema PRE-SAFE® Impulso lateral

**Seguro de desplazamiento**

vea Función HOLD

**Seguro del asiento infantil .....** 62**Seguro para niños**

Puerta trasera .....	70
Ventanillas laterales de la parte trasera .....	71

**Selección de una marcha**

vea Cambio de marchas

**Sensores (conservación) .....** 333**Sensores de radar y de ultrasonidos**

Daños .....	191
-------------	-----

**Servicio**

vea ASSYST PLUS

**Servicio posventa**

vea ASSYST PLUS

**Servicios online**

Almacenamiento de datos .....	36
-------------------------------	----

**Servocierre**

Puerta .....	79
--------------	----

**Servofreno**

vea BAS (servofreno de emergencia)

**Servofreno de emergencia**

vea BAS (servofreno de emergencia)

**Símbolo de taza de café**

vea ATTENTION ASSIST

**Sistema ambientador .....** 151

Ajuste .....	151
Colocación/extracción del frasco .....	151

**Sistema ambientador**

vea Sistema ambientador

**Sistema antibloqueo de frenos**

vea ABS (sistema antibloqueo de frenos)

**Sistema de advertencia**

vea EDW (alarma antirrobo)

**Sistema de alarma**

vea EDW (alarma antirrobo)



- Sistema de alerta por cansancio**  
vea ATTENTION ASSIST
- Sistema de amortiguación ADS PLUS**  
vea AIRMATIC
- Sistema de asistencia**  
vea AIRMATIC  
vea Asistente activo de dirección  
vea Asistente activo de distancia DISTRONIC  
vea Asistente activo de parada de emergencia  
vea Asistente activo de velocidad límite  
vea Asistente activo para cambio de carril  
vea Asistente para señales de tráfico  
vea ATTENTION ASSIST  
vea Ayuda activa para aparcar  
vea Ayuda para aparcar PARKTRONIC  
vea Cámara de 360°  
vea Cámara de marcha atrás  
vea Control activo de ángulo muerto  
vea Control de ángulo muerto  
vea Detector activo de cambio de carril  
vea DSR  
vea E-ACTIVE BODY CONTROL  
vea Función HOLD  
vea Sistema de seguridad de marcha
- vea TEMPOMAT
- Sistema de ayuda para aparcar**  
vea Ayuda activa para aparcar
- Sistema de enganche para remolque** .... 267
- Sistema de intermitentes de advertencia** ..... 134
- Sistema de llamada de emergencia Mercedes-Benz** ..... 307  
Información ..... 307  
Información sobre la transmisión de datos ..... 310  
Llamada de emergencia automática .... 308  
Llamada de emergencia manual ..... 309  
Sinopsis ..... 308
- Sistema de mando**  
vea Ordenador de a bordo
- Sistema de mantenimiento activo PLUS**  
vea ASSYST PLUS
- Sistema de peaje**  
Parabrisas ..... 146
- Sistema de protección preventiva para los ocupantes del vehículo**  
vea PRE-SAFE® (sistema de protección preventiva para los ocupantes del vehículo)  
vea PRE-SAFE® PLUS (sistema de protección preventiva para los ocupantes del vehículo Plus)
- Sistema de regulación de la dinámica de marcha**  
vea ESP® (programa electrónico de estabilidad)
- Sistema de retención** ..... 40  
Autocomprobación ..... 41  
Avería ..... 41  
Función en caso de accidente ..... 41  
Indicaciones básicas para niños ..... 57  
Operatividad del sistema ..... 41  
Protección ..... 40  
Protección limitada ..... 40  
Testigo luminoso de advertencia ..... 41
- Sistema de seguridad de marcha** ..... 191  
ABS (sistema antibloqueo de frenos) ... 193  
ABS para todoterreno ..... 194

- Asistente de frenado activo ..... 219
- Asistente para viento lateral ESP® ..... 196
- Ayuda direccional STEER CONTROL .... 198
- BAS (servofreno de emergencia) ..... 194
- Cámaras ..... 191
- EBD (Electronic Brake-force Distribution, distribución electrónica de la fuerza de frenado) ..... 198
- Estabilización del remolque ESP® ..... 196
- Responsabilidad ..... 191
- Sensores de radar y de ultrasonidos .... 191
- Sinopsis ..... 192
- Sistema lavaparabrisas**
- Llenado ..... 327
- Sistema multimedia**
- Conexión/desconexión de la función DSR ..... 213
- Detección de colisión (vehículo estacionado) ..... 190
- Sistema multimedia**
- vea Asistente interior MBUX (sistema multimedia)
- vea Panel táctil
- vea Sistema multimedia MBUX
- vea Visualizador (sistema multimedia)
- Sistema multimedia MBUX** ..... 276
- Activación/desactivación del estado de reposo ..... 191
- Ajuste de la adaptación de la velocidad basada en el trayecto ..... 211
- Ajuste de la climatización para las plazas traseras ..... 149
- Configuración del programa de conducción I ..... 174
- Estado de reposo, funcionamiento ..... 190
- Indicaciones ..... 276
- Sinopsis ..... 276
- Sistema PRE-SAFE® Impulso lateral** ..... 57
- Activación ..... 41
- Función ..... 57
- Sistemas de asistencia**
- vea Sistema de seguridad de marcha
- Sistemas de seguridad**
- vea Sistema de seguridad de marcha
- Smartphone**
- vea Smartphone Integration
- vea Teléfono
- Smartphone Integration** ..... 306
- Sinopsis ..... 306
- Software de código abierto** ..... 38
- Software libre** ..... 38
- Soplador**
- vea Climatización
- Soportes peldaño (conservación)** ..... 333
- Sport Utility Vehicle** ..... 30
- Surround View**
- vea Cámara de 360°
- Suspensión neumática**
- vea AIRMATIC
- Sustancias de servicio**
- Aceite del motor ..... 402
- Aditivos (combustible) ..... 402
- Agente frigorígeno (aire acondicionado) ..... 405
- Combustible (gasolina) ..... 400
- Indicaciones ..... 399
- Líquido de frenos ..... 403
- Líquido lavacristales ..... 405
- Líquido refrigerante (motor) ..... 404
- Sustancias perjudiciales**
- Información ..... 25

**Sustitución de los tapacubos de  
rueda completa** ..... 385

## T

**Tabla de presión de neumáticos** ..... 362

**Tablero de instrumentos**

vea Puesto de conducción

**Taller**

vea Taller especializado cualificado

**Taller autorizado**

vea Taller especializado cualificado

**Taller especializado** ..... 30

**Taller especializado cualificado** ..... 30

**Tapa del maletero**

vea Portón trasero

**Tapa trasera**

vea Portón trasero

**Tapizado del asiento (limpieza)** ..... 334

**Techo corredizo** ..... 90

Apertura ..... 90

Apertura con la llave ..... 88

Cierre ..... 90

Cierre con la llave ..... 88

Cierre del techo en caso de lluvia ..... 92

Funciones automáticas ..... 92

Problema ..... 93

**Techo corredizo panorámico**

vea Techo corredizo

**Tecla de arranque y parada**

Arranque del vehículo ..... 156

Conexión de la alimentación eléctrica o del encendido ..... 155

Estacionamiento del vehículo ..... 183

**Teclas**

Volante ..... 270

**Teléfono** ..... 296, 298

Carga sin cable (teléfono móvil) ..... 130

Conexión del teléfono móvil (clave) ..... 299

Conexión del teléfono móvil (Secure Simple Pairing) ..... 299

Funciones del menú del teléfono ..... 299

Indicaciones ..... 296

Modos de servicio ..... 298

Síntesis del menú del teléfono ..... 298

**Teléfono móvil**

Carga sin cable ..... 130

**Teléfono móvil**

vea Smartphone Integration

vea Teléfono

**Temas**

Creación ..... 285

**Temperatura**

Ajuste de la temperatura del espacio interior ..... 147

**Temperatura de los neumáticos**

Comprobación (control de la presión de los neumáticos) ..... 365

Control de la presión de los neumáticos (función) ..... 363

**TEMPOMAT** ..... 201

Ajuste de la velocidad ..... 202

Conexión ..... 202

Desconexión ..... 202

Función ..... 201

Límites del sistema ..... 201

Memorización de la velocidad ..... 202

Requisitos ..... 202

Selección ..... 202

Solicitud de la velocidad ..... 202

Teclas ..... 202

**Tempomat con regulación de distancia**

vea Asistente activo de distancia DISTRONIC

**Testigo de control**

vea Testigo de control/de advertencia

**Testigo de control/de advertencia** ..... 465

PASSENGER AIR BAG ..... 52

Sinopsis ..... 465

**Testigo luminoso de advertencia**

vea Testigo de control/de advertencia

**Testigos (visualizador del cuadro de instrumentos)**

vea Testigo de control/de advertencia

**Testigos de advertencia/de control**

 El testigo luminoso de advertencia de la reserva de combustible parpadea ..... 472

 El testigo luminoso de advertencia de la reserva de combustible se ilumina ..... 472

 El testigo luminoso de advertencia del cinturón de seguridad parpadea ..... 467

 El testigo luminoso de advertencia del cinturón de seguridad se ilumina ..... 468

 El testigo luminoso de advertencia del control de la presión de los neumáticos parpadea ..... 480

 El testigo luminoso de advertencia del control de la presión de los neumáticos se ilumina ..... 481

 El testigo luminoso de advertencia ESP® parpadea ..... 478

 El testigo luminoso de advertencia ESP® se ilumina ..... 479

 Testigo de control del freno de estacionamiento eléctrico (amarillo) .... 473

 Testigo de control del freno de estacionamiento eléctrico (rojo) (solo Canadá) ..... 473

 Testigo de control del freno de estacionamiento eléctrico (rojo) (solo EE. UU.) ..... 473

 Testigo luminoso de advertencia de fallo eléctrico ..... 471











 Testigo luminoso de advertencia de la advertencia de distancia ..... 476

 Testigo luminoso de advertencia de la servodirección (rojo) ..... 468

 Testigo luminoso de advertencia de los frenos (amarillo) (solo Canadá) ..... 474

 Testigo luminoso de advertencia de los frenos (solo Canadá) ..... 475

 Testigo luminoso de advertencia de los frenos (solo EE. UU.) ..... 475

	Testigo luminoso de advertencia del ABS .....	478
	Testigo luminoso de advertencia del asistente de frenado activo .....	476
	Testigo luminoso de advertencia del diagnóstico del motor .....	471
	Testigo luminoso de advertencia del líquido refrigerante (amarillo) ...	471
	Testigo luminoso de advertencia del líquido refrigerante (rojo) .....	469
	Testigo luminoso de advertencia del RBS (solo EE. UU.) .....	474
	Testigo luminoso de advertencia del sistema de retención .....	467
	Testigo luminoso de advertencia del tren de rodaje (amarillo) .....	477
	Testigo luminoso de advertencia del tren de rodaje (rojo) .....	477
	Testigo luminoso de advertencia ESP® OFF .....	479

### Tiempo de inactividad

Activación/desactivación del estado de reposo .....	191
Funcionamiento del estado de reposo .....	190

<b>Top Tether</b> .....	65
-------------------------	----

### Touch Control

Manejo .....	278
Ordenador de a bordo .....	270

### Tracción integral

vea 4MATIC

### Transporte

Vehículo .....	352
----------------	-----

### Tren de rodaje

Activación individual de las ruedas (E-ACTIVE BODY CONTROL) .....	241
Ajuste del nivel del tren de rodaje (AIRMATIC) .....	234
Ajuste del nivel del tren de rodaje (E-ACTIVE BODY CONTROL) .....	242
Modo para liberar las ruedas (E-ACTIVE BODY CONTROL) .....	240

### Tren de rodaje

vea AIRMATIC

vea E-ACTIVE BODY CONTROL

### Tren de rodaje electrohidráulico

vea E-ACTIVE BODY CONTROL

### Triángulo de preseñalización

Ensamblaje .....	338
Extracción .....	337

<b>Tuneln</b> .....	317
---------------------	-----

Apertura .....	317
----------------	-----

<b>Túnel de lavado (limpieza)</b> .....	327
---	-----

## U

<b>Unidad de mando de la puerta</b> .....	14
---	----

<b>Unidad de mando de la puerta (parte trasera)</b> .....	16
---	----

### Unidad de mando en el techo

Síntesis .....	12
----------------	----

## V

<b>Vehículo</b> .....	157
-----------------------	-----

Acoplamiento para diagnóstico .....	28
-------------------------------------	----

Activación/desactivación del estado de reposo .....	191
---	-----

Almacenamiento de datos .....	33
-------------------------------	----

Arranque (régimen de emergencia) .....	157	Subida .....	385	<b>Ventilación</b>	
Arranque (Remote Online) .....	158	Taller especializado cualificado .....	30	vea Climatización	
arranque (tecla de arranque y		Utilización según las normas .....	30	<b>Ventilación del asiento</b>	
parada) .....	156	Ventilación (apertura de confort) .....	88	Conexión/desconexión .....	108
Arrastre .....	267	<b>Vehículo con centro de gravedad ele-</b>		<b>Visibilidad</b>	
Bajada .....	389	<b>vado</b> .....	30	Calefacción del parabrisas .....	152
Bloqueo (automático) .....	78	<b>Vehículos Mercedes-AMG</b>		Desempañamiento de los cristales .....	150
Bloqueo (desde el habitáculo) .....	77	Indicaciones .....	155	<b>Visualizador (cuidados)</b> .....	334
Bloqueo (KEYLESS-GO) .....	77	<b>Velocidades máximas</b> .....	408	<b>Visualizador (ordenador de a bordo)</b>	
Bloqueo/desbloqueo (llave de emer-		<b>Ventanillas</b>		Indicaciones en el visualizador multi-	
gencia) .....	79	vea Ventanillas laterales		función .....	272
Código QR Ficha de rescate .....	33	<b>Ventanillas laterales</b> .....	86	<b>Visualizador (sistema multimedia</b>	
Desbloqueo (desde el habitáculo) .....	77	Apertura .....	86	<b>MBUX)</b>	
Desbloqueo (KEYLESS-GO) .....	77	Apertura con la llave .....	88	Pantalla de inicio .....	277
Detección de colisión (estaciona-		Apertura de confort .....	88	<b>Visualizador (sistema multimedia)</b> .....	278
miento) .....	190	Cierre .....	86	Manejo .....	278
Dispositivos clínicos auxiliares .....	31	Cierre con la llave .....	88	<b>Visualizador del cuadro de instrumen-</b>	
Equipamiento .....	23	Cierre de confort .....	88	<b>tos</b>	
Funcionamiento del estado de		Problema .....	89	Cuadro de instrumentos .....	10
reposo .....	190	Seguro para niños en la parte trasera ....	71	Funcionamiento/indicaciones .....	269
Garantía legal .....	32	<b>Ventilación</b>		Testigos de control/de advertencia ....	465
Mantenimiento .....	24	Apertura de confort .....	88		
Notificación de problemas .....	31				
parada (tecla de arranque y parada) ....	183				
Parada prolongada .....	190				
Registro de datos .....	33				

**Visualizador del cuadro de instrumentos y ordenador de a bordo**

Funcionamiento/indicaciones ..... 268

**Visualizador multifunción**

Sinopsis de las indicaciones ..... 272

**Volante** ..... 270

Ajuste (eléctrico) ..... 110

Ajuste (manual) ..... 109

Calefacción del volante ..... 110

Conservación ..... 334

Teclas ..... 270

**Volante multifunción**

Sinopsis de las teclas ..... 270

**Volante multifunción**

vea Volante

**Vuelco** ..... 30**W****Windowbag** ..... 47**WLAN**

Ajuste ..... 287

**Z****Zaga**

Bajada ..... 236

Subida ..... 236

