



Formato digital en el vehículo

Explore los contenidos de las Instrucciones de servicio directamente en el sistema multimedia de su vehículo (opción de menú "Vehículo"). Comience con la guía de acceso rápido, descubra los aspectos destacados de su vehículo o amplíe su conocimiento con consejos prácticos.



Cartera para documentación del vehículo

Aquí encontrará información sobre el manejo, los trabajos de mantenimiento y la garantía comercial de su vehículo en formato impreso.



2055841130

Núm. de pedido P205 2613 37 Núm. de pieza 205 584 11 30
Edición A-2023

Clase C Coupé

Mercedes-Benz



Clase C Coupé

Instrucciones de servicio

Mercedes-Benz



Advertencia del airbag del acompañante

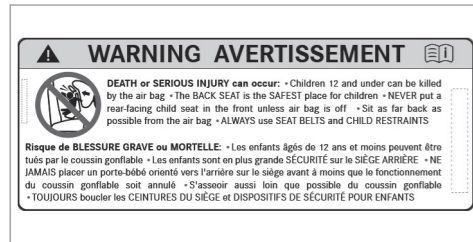
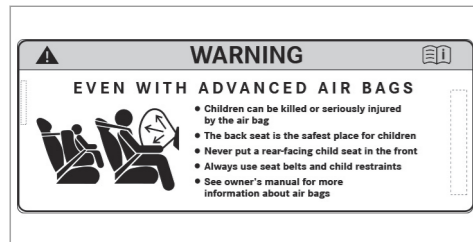

Adhesivo de advertencia del airbag para EE. UU. y Canadá

⚠ ADVERTENCIA Peligro de lesiones o de muerte con el airbag del acompañante activado

Si el airbag del acompañante está activado, este puede golpear al niño que esté sentado en el asiento del acompañante en caso de accidente.

NUNCA utilice un dispositivo de retención para niños orientado hacia atrás en un asiento con el AIRBAG DELANTERO ACTIVADO; esto puede provocar LESIONES GRAVES o la MUERTE del niño.

Preste atención al capítulo "Niños en el vehículo".

Pie de imprenta

Internet

Encontrará más información sobre vehículos Mercedes-Benz y Mercedes-Benz AG en internet en:

<https://www.mbusa.com> (solo EE. UU.)

<https://www.mercedes-benz.ca> (solo Canadá)

Redacción

©Mercedes-Benz AG: prohibida la reimpresión, traducción y reproducción, total o parcial, sin previa autorización por escrito de Mercedes-Benz AG.

Fabricante del vehículo

Mercedes-Benz AG

Mercedesstraße 120

70372 Stuttgart

Alemania

Cierre de la redacción 16.08.21

Bienvenidos al mundo de Mercedes-Benz

Lea cuidadosamente este manual de instrucciones y familiarícese con su vehículo antes de emprender el primer viaje. Por su propia seguridad y para una mayor vida útil del vehículo, siga siempre las instrucciones e indicaciones de advertencia que figuran en este manual de instrucciones. Ignorarlas puede ocasionar daños en el vehículo, así como daños personales.

Los daños en el vehículo provocados por ignorar las indicaciones no están cubiertos por la Limited Warranty de Mercedes-Benz.

El equipamiento o la identificación de productos de su vehículo pueden diferir en función de los siguientes factores:

- Modelo
- Pedido
- Ejecución nacional
- Disponibilidad

Por ello, en algunos casos la descripción y las ilustraciones pueden diferir con respecto a su vehículo.

Mercedes-Benz se reserva el derecho a realizar modificaciones en los siguientes puntos:

- Forma
- Equipamiento
- Técnica

Los siguientes documentos forman parte del vehículo:

- Manual de instrucciones digital
- Manual de instrucciones impreso
- Libro de mantenimiento
- Instrucciones adicionales en función del equipamiento
- Documentos complementarios

Guarde siempre estos documentos en el vehículo. Asegúrese de que todos los documentos se encuentran en el vehículo o se transmiten al venderlo o alquilarlo.

Mercedes-Benz USA, LLC

Mercedes-Benz Canada, Inc.

A Daimler Company

2055841130



Símbolos	5	Servicio de mantenimiento y funcionamiento del vehículo	24	Indicaciones sobre animales domésticos en el vehículo	68
De una ojeada	6	Seguridad de funcionamiento	25	Apertura y cierre	69
Puesto de conducción	6	Declaración de conformidad de los componentes del vehículo basados en las ondas de radio	27	Llave	69
Testigos de control y testigos luminosos de advertencia (estándar)	10	Acoplamiento para diagnóstico	27	Puertas	73
Testigos luminosos de control y de advertencia (puesto de conducción widescreen)	12	Taller especializado	28	Maletero	77
Unidad de mando en el techo	14	Utilización del vehículo según las normas	29	Ventanillas laterales	83
Unidad de mando de la puerta y ajustes de los asientos	16	Indicaciones para personas con dispositivos clínicos auxiliares electrónicos	29	Techo corredizo	87
Emergencias y averías	18	Problemas con su vehículo	29	Protección antirrobo	91
Instrucciones de servicio digitales	20	Aviso de averías relevantes desde el punto de vista de la seguridad	30	Asientos y fijación de la carga	94
Visualización del manual de instrucciones digital	20	Garantía legal	31	Indicaciones para ajustar una posición correcta del asiento del conductor	94
Indicaciones de carácter general	21	Códigos QR para ficha de rescate	31	Asientos	95
Protección medioambiental	21	Almacenamiento de datos	31	Volante	103
Recambios originales Mercedes-Benz	21	Derechos de propiedad intelectual	36	Ayuda de entrada y salida del vehículo	105
Manual de instrucciones	22	Seguridad de los ocupantes del vehículo	38	Función de memoria	107
Aplicación Mercedes me	23	Sistema de retención	38	Posibilidades de fijación de la carga	108
		Cinturones de seguridad	40	Cajas de enchufe	117
		Airbags	46	Carga sin cable del teléfono móvil y acoplamiento con la antena exterior	118
		Sistema PRE-SAFE®	54	Montaje y desmontaje de la alfombrilla	120
		Transporte seguro de niños en el vehículo	55		

Luces y visibilidad	121
Alumbrado exterior	121
Iluminación interior	126
Limpiaparabrisas y sistema lavaparabrisas ...	127
Espejos	130

Climatización	134
Sinopsis de los sistemas de climatización	134
Manejo de los sistemas de climatización	134

Conducción y estacionamiento	139
Conducción	139
Interruptor DYNAMIC SELECT	151
Cambio automático	153
Funcionamiento de 4MATIC	158
Repostado	158
Estacionamiento del vehículo	161
Sistemas de asistencia y de seguridad de marcha	169
Indicaciones para el arrastre de vehículos ...	224

Visualizador del cuadro de instrumentos y ordenador de a bordo	225
Indicaciones sobre el visualizador del cuadro de instrumentos y el ordenador de a bordo	225
Sinopsis del visualizador del cuadro de instrumentos	226
Sinopsis de las teclas del volante	227
Manejo del ordenador de a bordo	227
Sinopsis de las indicaciones del visualizador del cuadro de instrumentos	228
Head-up-Display	229

LINGUATRONIC	232
Indicaciones sobre la seguridad de funcionamiento	232
Manejo	232
Utilización eficaz de LINGUATRONIC	233
Comandos de voz esenciales	234

Sistema multimedia	247
Sinopsis y manejo	247
Ajustes del sistema	257
Fit & Healthy	269

Navegación	271
Teléfono	299
Funciones online y de Internet	324
Medios	328
Radio	340
Sonido	347

Mantenimiento y limpieza	350
Indicador de intervalos de mantenimiento	
ASSYST PLUS	350
Compartimento del motor	351
Limpieza y conservación	358

Asistencia en carretera	367
Caso de emergencia	367
Pinchazo de un neumático	368
Batería (vehículo)	376
Arranque por remolcado o remolcado	382
Fusibles	386

Llantas y neumáticos	390
Indicaciones sobre ruidos o comportamiento de marcha anormal	390

4 Índice de contenidos

Indicaciones para la comprobación regular de las llantas y los neumáticos	390	Testigos luminosos de advertencia y de control	494
Indicaciones sobre las cadenas para nieve ..	391		
Presión de los neumáticos	392		
Carga del vehículo	400	Índice alfabético	512
Inscripciones de los neumáticos	405		
Definiciones de conceptos para los neumáticos y la carga	411		
Cambio de ruedas	413		
Rueda de emergencia	424		
<hr/>			
Datos técnicos	426		
Indicaciones sobre los datos técnicos	426		
Electrónica del vehículo	426		
Indicaciones e identificaciones radioeléctricas	428		
Sinopsis de la placa de características del vehículo, FIN y número del motor	428		
Sustancias de servicio	430		
Datos del vehículo	438		
<hr/>			
Avisos en el visualizador y testigos luminosos de advertencia/de control	439		
Avisos mostrados en el visualizador	439		

En estas Instrucciones de servicio encontrará los siguientes símbolos:

 **ADVERTENCIA** Peligro por no tener en cuenta las indicaciones de advertencia

Las indicaciones de advertencia señalan las situaciones que pueden poner en peligro su salud o su vida, o la salud y la vida de otras personas.

► Observe las indicaciones de advertencia.

 **INDICACIÓN ECOLÓGICA** Daños ecológicos debido a la inobservancia de las indicaciones ecológicas

Las indicaciones ecológicas contienen información sobre la actuación respetuosa con el medio ambiente o el desecho respetuoso con el medio ambiente.

► Tenga en cuenta las indicaciones ecológicas.

 **INDICACIÓN** Daños materiales debido a la inobservancia de las indicaciones sobre daños materiales

Las indicaciones sobre daños materiales le advierten de los riesgos que podrían provocar daños en su vehículo.

► Tenga en cuenta las indicaciones sobre daños materiales.

 Indicaciones útiles o información adicional que pueden resultar de ayuda.

► Instrucciones de procedimiento
(→ Información adicional sobre un tema página)

Indicación Campo de indicación en el visualizador del cuadro de instrumentos/visualizador de medios

 Plano de menú superior que debe seleccionarse en el sistema multimedia

 Submenús correspondientes que deben seleccionarse en el sistema multimedia

* Indica una causa

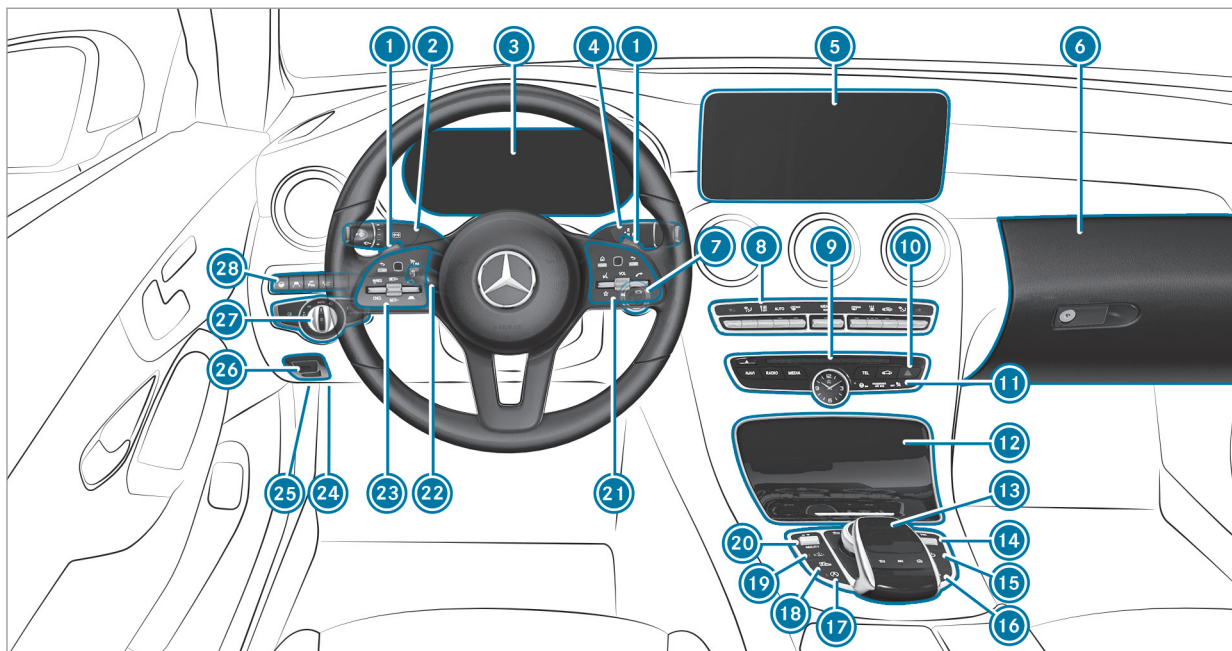

Vehículo con dirección a la izquierda

①	Levas de cambio en el volante	→	156	⑩	Sistema de intermitentes de advertencia	→	123
②	Interruptor combinado	→	122	⑪	Testigos de control PASSENGER AIRBAG	→	51
③	Visualizador del cuadro de instrumentos	→	226	⑫	Compartimento portaobjetos	→	111
④	Palanca selectora DIRECT SELECT	→	153	⑬	Panel táctil	→	248
⑤	Visualizador de medios	→	247	⑭	Regulador de volumen y conexión/desconexión del sonido	→	247
⑥	Guantera	→	111	⑮	Conexión/desconexión del sistema multimedia	→	247
⑦	Tecla de arranque y parada	→	140	⑯	Desplegado/plegado del aproximador del cinturón	→	43
⑧	Sistemas de climatización	→	134	⑰	Función de parada y arranque ECO	→	150
⑨	Apertura de las funciones principales del sistema multimedia	→	251	⑱	Ayuda activa para aparcar	→	219
				⑲	Ajuste de la altura del vehículo	→	207
				⑳	Interruptor DYNAMIC SELECT	→	152
				㉑	Grupo de manejo del sistema multimedia	→	227
				㉒	Ajuste eléctrico del volante	→	104
					Conexión/desconexión de la calefacción del volante	→	105
				㉓	Grupo de manejo:		
					Ordenador de a bordo	→	227
					TEMPOMAT	→	178
					Asistente activo de distancia DISTRONIC	→	182
				㉔	Acoplamiento para diagnóstico	→	27
				㉕	Apertura del capó	→	351
				㉖	Freno de estacionamiento eléctrico	→	165

8 De una ojeada – Puesto de conducción

27 Interruptor de luz → 121

28 Panel de control para:
Asistente activo de dirección → 188

Detector activo de cambio de carril → 204

Ayuda para aparcar PARKTRONIC → 217







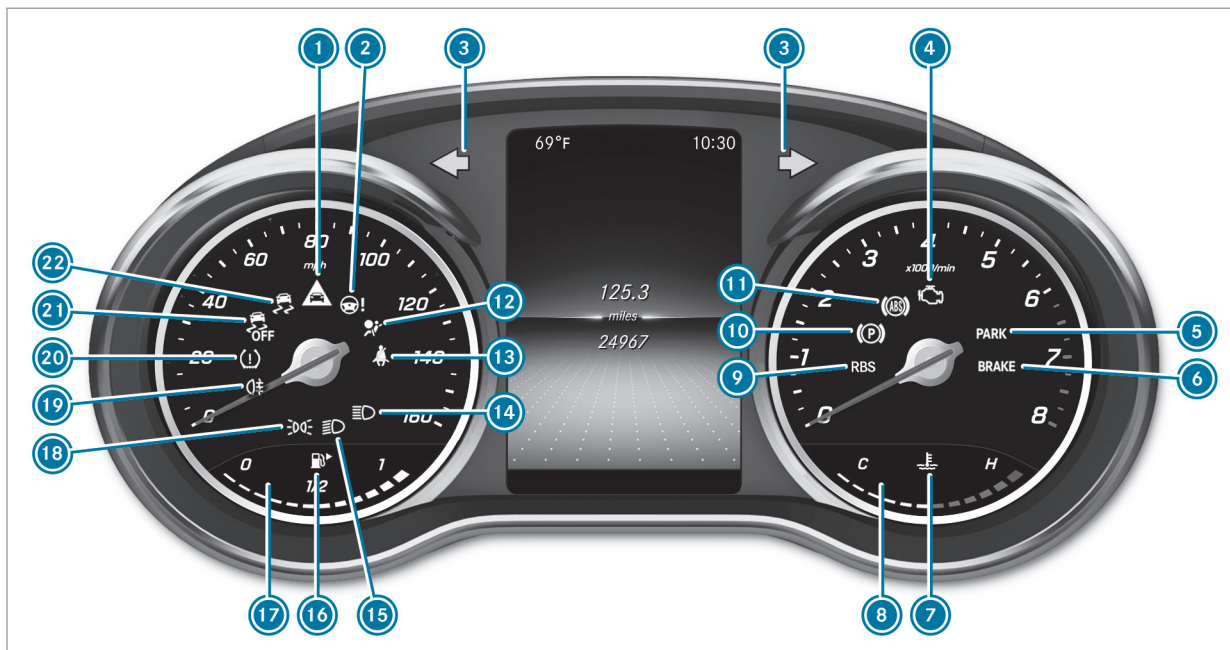















Head-up-Display → 231



10 De una ojeada - Testigos de control y testigos luminosos de advertencia (estándar)







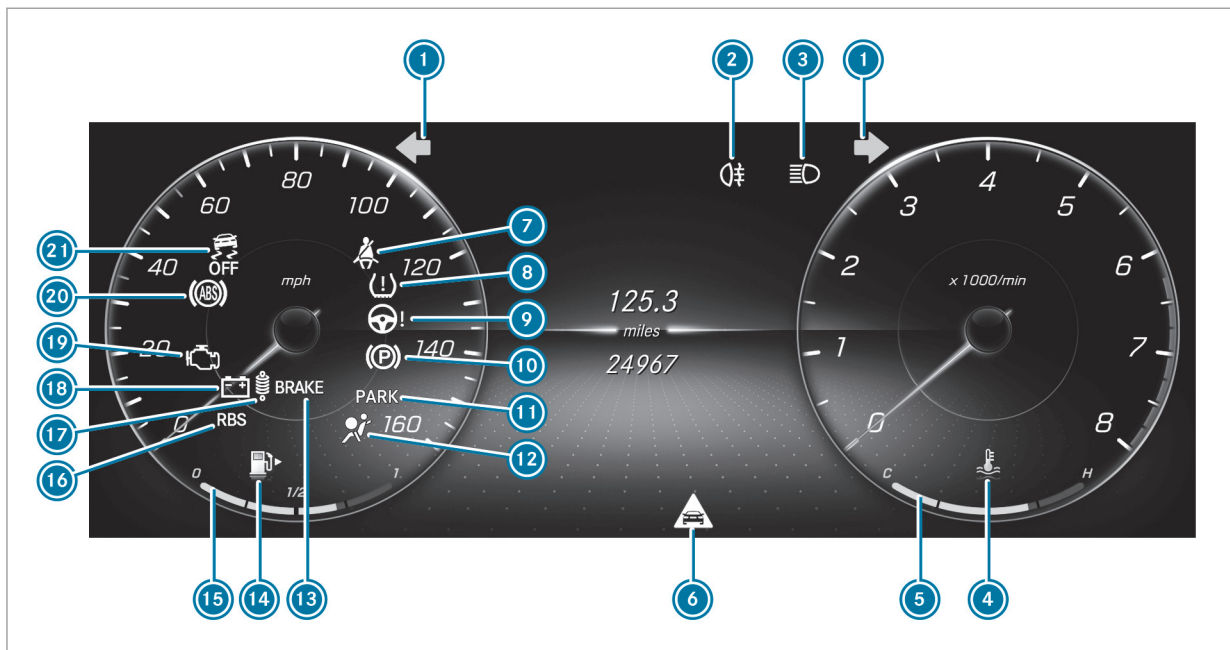

Visualizador del cuadro de instrumentos estándar

1		Advertencia de distancia	→	506	11		ABS	→	507
2		Servodirección	→	498	12		Sistema de retención	→	496
3		Luz intermitente	→	122	13		Cinturón de seguridad	→	496
4		Diagnóstico del motor	→	499	14		Luz de carretera	→	122
5		Freno de estacionamiento eléctrico (rojo)	→	503	15		Luz de cruce	→	121
	PARK	Solo para EE. UU.			16		Reserva de combustible con indicación de posición de la tapa del depósito de combustible	→	499
		Solo para Canadá			17		Nivel de combustible	→	226
6		Frenos (rojo)	→	503	18		Luz de posición	→	121
	BRAKE	Solo para EE. UU.			19		Luz antiniebla trasera	→	122
		Solo para Canadá			20		Control de la presión de los neumáticos	→	510
7		Temperatura del líquido refrigerante	→	499	21		ESP® OFF	→	507
8		Indicación de la temperatura del líquido refrigerante	→	226	22		ESP®	→	507
9	RBS	RBS solo EE. UU.	→	503					
		Frenos (amarillo) (solo Canadá)	→	503					
10		Freno de estacionamiento eléctrico (amarillo)	→	503					

12 De una ojeada - Testigos luminosos de control y de advertencia (puesto de conducción widescreen)







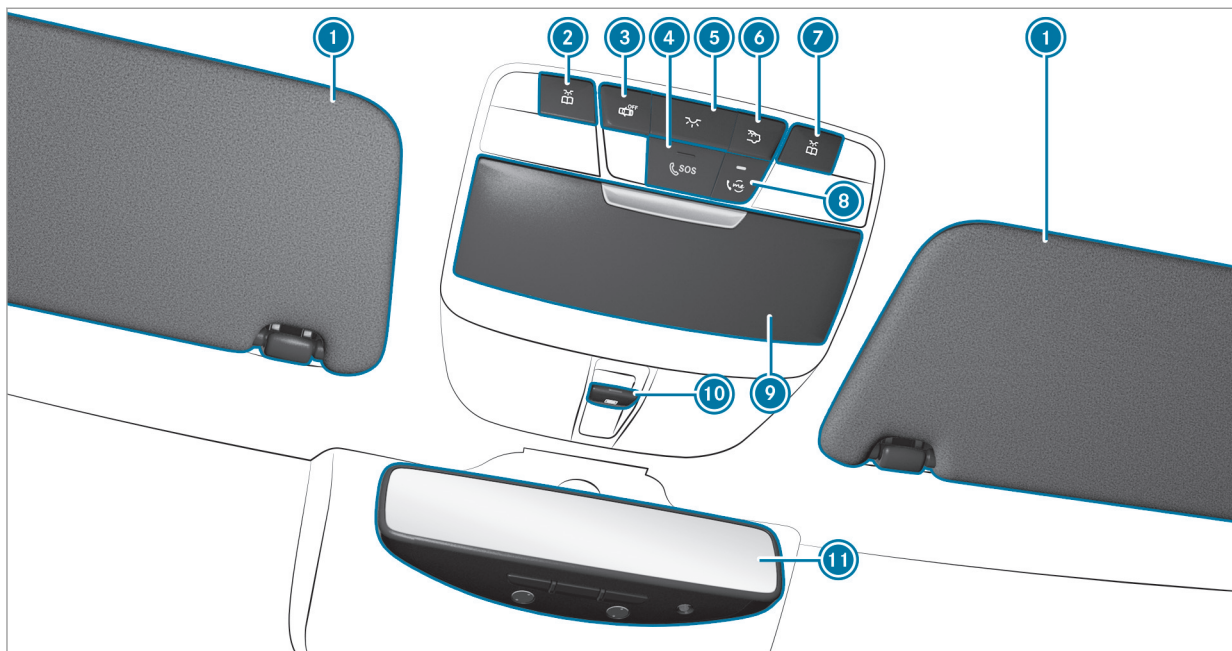

Visualizador del cuadro de instrumentos del puesto de conducción widescreen

1		Luz intermitente	→	122	12		Sistema de retención	→	496
2		Luz antiniebla trasera	→	122	13		Frenos (rojo)	→	503
3		Luz de carretera	→	122			Solo para EE. UU.		
		Luz de cruce	→	121			Solo para Canadá		
		Luz de posición	→	121	14		Reserva de combustible con indicación de posición de la tapa del depósito de combustible	→	499
4		Temperatura del líquido refrigerante	→	499	15		Nivel de combustible	→	226
5		Indicación de la temperatura del líquido refrigerante	→	226	16		RBS solo EE. UU.	→	503
6		Advertencia de distancia	→	506			Frenos (amarillo) (solo Canadá)	→	503
7		Cinturón de seguridad	→	496	17		Tren de rodaje	→	506
8		Control de la presión de los neumáticos	→	510	18		Fallo eléctrico	→	499
9		Servodirección	→	498	19		Diagnóstico del motor	→	499
10		Freno de estacionamiento eléctrico (amarillo)	→	503	20		ABS	→	507
11		Freno de estacionamiento eléctrico (rojo)	→	503	21		ESP® OFF	→	507
		Solo para EE. UU.					ESP®	→	507
		Solo para Canadá							

14 De una ojeada - Unidad de mando en el techo



1	Parasoles		
2	 Conexión/desconexión de la luz de lectura izquierda	→	126
3	 Conexión/desconexión del control automático de la iluminación interior	→	126
4	 Tecla SOS	→	316
5	 Conexión/desconexión de la iluminación interior delantera	→	126
6	 Conexión/desconexión de la iluminación interior trasera	→	126
7	 Conexión/desconexión de la luz de lectura derecha	→	126
8	 Tecla me	→	316
9	Portagafas		
10	 Apertura/cierre del techo corredizo panorámico	→	87
	 Apertura/cierre de la persiana parasol	→	87
11	Retrovisor interior	→	131

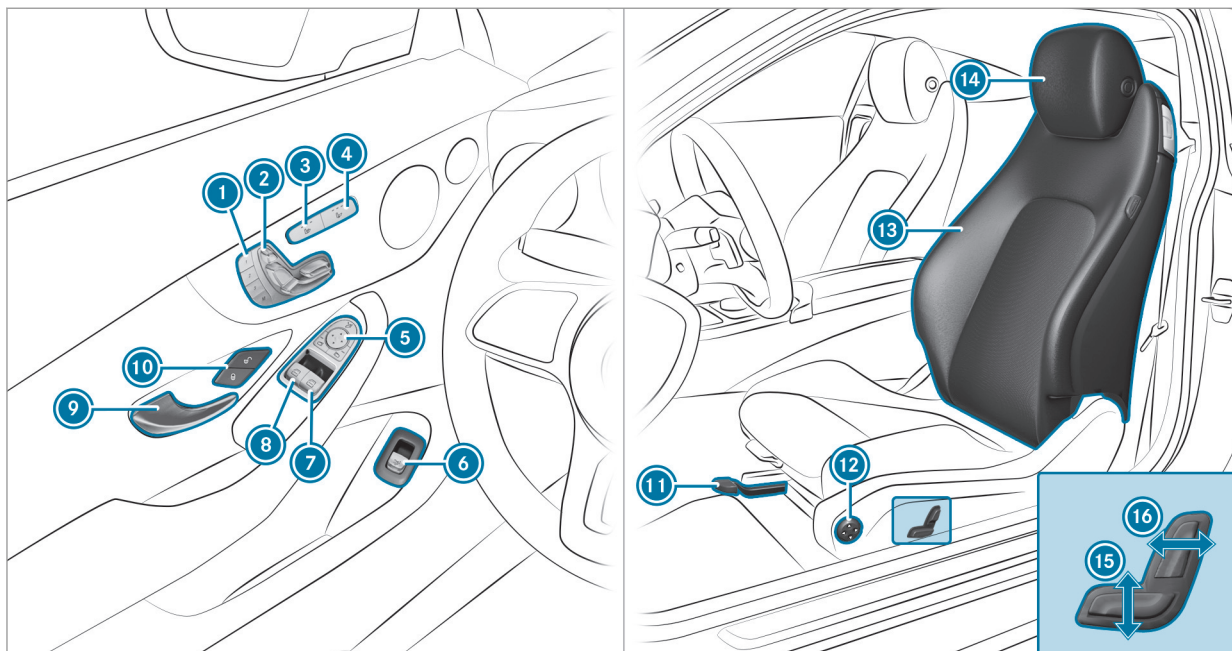

1	Manejo de la función de memoria	→	108	9	Apertura de la puerta	→	73
2	Ajuste eléctrico del asiento	→	97	10	Bloqueo/desbloqueo del vehículo	→	73
3	Conexión/desconexión de la calefacción de asiento	→	102	11	Ajuste de la posición longitudinal del asiento	→	95
4	Conexión/desconexión de la ventilación del asiento	→	103	12	Ajuste del apoyo lumbar con 4 vías de ajuste	→	98
5	Manejo de los retrovisores exteriores	→	130	13	Ajustes de los asientos mediante el sistema multimedia	→	100
6	Apertura/cierre de la tapa del maletero	→	77	14	Ajuste de los reposacabezas	→	97
7	Apertura/cierre de la ventanilla lateral derecha	→	83	15	Ajuste de la altura del asiento	→	95
8	Apertura/cierre de la ventanilla lateral izquierda	→	83	16	Ajuste de la inclinación del respaldo del asiento	→	95

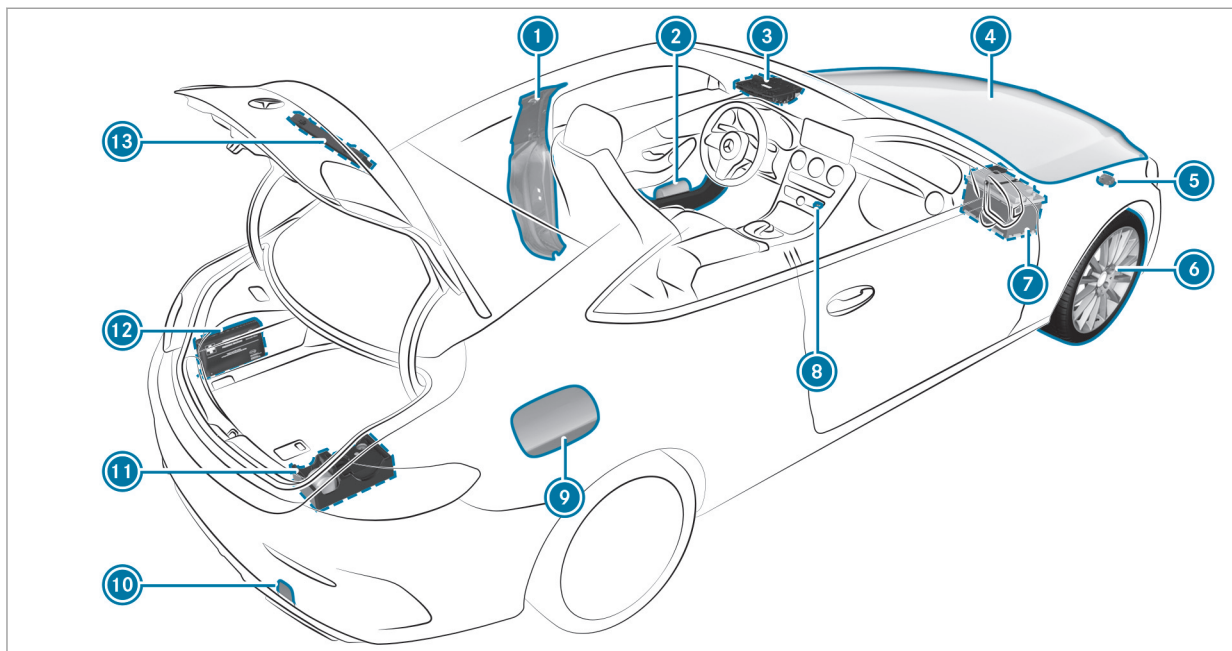

1	Montante B con código QR para determinar la hoja de rescate	→	31	9	Tapa del depósito de combustible con rótulo indicador de la clase de combustible	→	158
2	Chalecos reflectantes	→	367		rótulo indicador de la presión de inflado	→	394
3	Tecla me y tecla SOS	→	316		código QR para determinar la hoja de rescate	→	31
4	Comprobación y relleno de sustancias de servicio	→	430	10	Arranque del motor por remolcado y remolcado del vehículo	→	382
5	Arranque del motor por remolcado y remolcado del vehículo	→	382	11	Kit TIREFIT	→	371
6	Pinchazo	→	368	12	Botiquín de primeros auxilios	→	368
7	Arranque mediante alimentación externa	→	379	13	Triángulo de advertencia	→	367
8	Sistema de intermitentes de advertencia	→	123				

Visualización del manual de instrucciones digital

Sistema multimedia:

→ Vehículo → ⓘ Instrucciones servicio

▶ Seleccione una opción de menú.

Además, también tiene la posibilidad de acceder al manual de instrucciones dentro de una función principal (porejemplo, mediante **Información sobre los medios**).

El manual de instrucciones digital describe el funcionamiento y el manejo del vehículo y del sistema multimedia.

Por motivos de seguridad, el manual de instrucciones digital está desactivado durante la marcha.



En el manual de instrucciones digital dispone de las siguientes opciones de menú:

- **Búsqueda:** aquí podrá buscar de forma selectiva por palabras clave.
- **Inicio rápido:** aquí encontrará información importante para poder ponerse en marcha con su vehículo de inmediato.
- **Consejos:** aquí obtendrá consejos sobre su vehículo en determinadas situaciones.
- **Avisos:** aquí encontrará información complementaria sobre los avisos del cuadro de instrumentos.
- **Marcador:** aquí encontrará un listado de todos los marcadores personales memorizados.

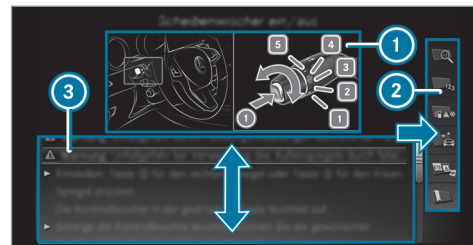

- 1 Imagen
- 2 Menú
- 3 Área de navegación

Algunas secciones del manual de instrucciones digital como, porejemplo, las indicaciones de advertencia, se pueden hacer visibles al seleccionarlas y pulsarlas.

Protección medioambiental

 **INDICACIÓN ECOLÓGICA** Daños medioambientales por las condiciones de servicio y la forma personal de conducir

La emisión de contaminantes del vehículo está directamente relacionada con el funcionamiento del vehículo.

Debe utilizarse el vehículo de manera respetuosa con el medio ambiente para realizar una contribución a la protección medioambiental. Para ello, hay que tener en cuenta las siguientes recomendaciones sobre las condiciones de servicio y la forma personal de conducir.

Condiciones de servicio:

- ▶ Asegúrese de que la presión del neumático sea correcta.
- ▶ No transporte cargas innecesarias (por ejemplo, un portaequipajes para el techo que ya no sea necesario).
- ▶ Respete los intervalos de servicio. Un mantenimiento periódico del vehículo ayuda a preservar el medio ambiente.

- ▶ Encargue siempre la realización de los trabajos de mantenimiento en un taller especializado cualificado.

Forma personal de conducir:

- ▶ No acelere al arrancar.
- ▶ No deje que el vehículo que se caliente en parada.
- ▶ Conduzca de forma previsor y mantenga una distancia suficiente respecto al vehículo precedente.
- ▶ Evite aceleraciones y frenadas frecuentes e intensas.
- ▶ Cambie de marcha con tiempo suficiente y circule en cada una solo hasta $\frac{2}{3}$ del número de revoluciones admisible.
- ▶ Pare el vehículo durante los tiempos de espera condicionados por el tráfico; utilice, por ejemplo, la función de parada y arranque ECO.
- ▶ Conduzca de manera que se realice un consumo reducido de combustible.

- ▶ Tenga en cuenta la indicación ECO para una forma de conducir de bajo consumo.

Aspectos medioambientales y recomendaciones:

Es recomendable regenerar y recuperar los materiales en lugar de desecharlos de inmediato.

Las directivas y regulaciones en materia de medio ambiente sirven para proteger el medio ambiente y se deben seguir cuidadosamente.

Recambios originales Mercedes-Benz

 **INDICACIÓN ECOLÓGICA** Daños medioambientales por no utilizar grupos reciclados reacondicionados

Mercedes-Benz AG ofrece grupos y piezas reacondicionados reciclados de la misma calidad que las piezas nuevas. En ese caso son válidos los mismos derechos derivados de la garantía legal como en el caso de piezas nuevas.

- ▶ Utilice grupos y piezas reciclados reacondicionados de Mercedes-Benz AG.

! **INDICACIÓN** La instalación de accesorios, las reparaciones o los trabajos de soldadura pueden afectar negativamente la funcionalidad de los sistemas de retención

Es posible que haya montados airbags, pretensores de cinturón así como unidades de control y sensores para los sistemas de retención en las siguientes zonas del vehículo:

- Puertas
 - Montantes de las puertas
 - Umbrales
 - Asientos
 - Puesto de conducción
 - Visualizador del cuadro de instrumentos
 - Consola central
 - Marcos laterales del techo
- No instale accesorios como, por ejemplo, un sistema de audio en estas zonas.
- No realice reparaciones ni trabajos de soldadura.

► Encargue el montaje posterior de los accesorios en un taller especializado.

Si no utiliza piezas, llantas, neumáticos ni accesorios relevantes desde el punto de vista de la seguridad autorizados por Mercedes-Benz, podría verse afectada la seguridad de funcionamiento del vehículo. Los sistemas relevantes desde el punto de vista de la seguridad, por ejemplo, el sistema de frenos, pueden sufrir fallos de funcionamiento. Use exclusivamente recambios originales Mercedes-Benz o repuestos de igual calidad. Utilice exclusivamente llantas, neumáticos y accesorios homologados para su modelo de vehículo.

Los recambios originales Mercedes-Benz están sujetos a estrictos controles de calidad. Cada una de las piezas se ha desarrollado, fabricado o seleccionado y adaptado especialmente para vehículos Mercedes-Benz. Por eso únicamente deben usarse recambios originales Mercedes-Benz.

Hay más de 300.000 recambios diferentes originales Mercedes-Benz disponibles para los modelos Mercedes-Benz.

Todos los puntos de servicio Mercedes-Benz tienen una provisión de recambios originales Mercedes-Benz para realizar los trabajos de mantenimiento y reparación necesarios. Adicionalmente, los centros de suministro de repuestos estratégicamente repartidos aseguran un servicio de repuestos rápido y fiable.

Indique siempre el número de identificación del vehículo (FIN) al efectuar el pedido de recambios originales Mercedes-Benz en (→ página 428).

Manual de instrucciones

Este manual de instrucciones y el manual de instrucciones digital del vehículo describen los siguientes modelos, equipamientos de serie y opcionales de su vehículo:

- Modelos, equipamientos de serie y opcionales que estaban disponibles en el momento del cierre de la edición de este manual de instrucciones.
- Modelos y equipamiento estándar y opcional que están disponibles únicamente en determinados países.

- Modelos y equipamiento estándar y opcional que no se utilizarán hasta una fecha posterior.

Tenga en cuenta que es posible que su vehículo no esté equipado con todos los contenidos aquí descritos. Esto concierne también a los sistemas relevantes desde el punto de vista de la seguridad. Por este motivo, el equipamiento de su vehículo puede divergir de las descripciones e ilustraciones.

En la documentación del contrato de compra de su vehículo se indica el equipamiento que se encuentra en su vehículo en el momento de la entrega.

Si desea efectuar consultas sobre el equipamiento y el manejo, póngase en contacto con un punto de servicio oficial Mercedes-Benz.

El manual de instrucciones, las instrucciones adicionales, los documentos suplementarios y el libro de mantenimiento son documentos importantes y se deben guardar en el vehículo.

Aplicación Mercedes me

Indicaciones de equipamiento a medida

También puede activar varias funciones (equipamiento a medida) posteriormente a través de Mercedes me después de haber comprado su vehículo.

Póngase en contacto con un punto de servicio Mercedes-Benz si desea efectuar cualquier consulta.

Activación del equipamiento a medida a través de Mercedes me

Requisitos

- El vehículo tiene una conexión a la red de radiotelefonía móvil.
- El vehículo está vinculado con la cuenta de usuario de Mercedes me.

Solicitud y activación del equipamiento a medida

- ▶ En la Mercedes me Store introduzca en la cesta de la compra el equipamiento a medida deseado para el vehículo.

- ▶ Finalice el pedido. El equipamiento a medida se activa durante el uso del vehículo.

Aceleración de la activación

- ▶ Desconecte y bloquee el vehículo.
- ▶ Desbloquee el vehículo al cabo de aprox. dos minutos y conecte el vehículo. El equipamiento a medida está activado. En algunos equipamientos aparece además una notificación en el sistema multimedia del vehículo.

Si la activación no se realizó correctamente, repita el proceso.

Servicio de mantenimiento y funcionamiento del vehículo

Funcionamiento del vehículo fuera de EE. UU. o Canadá

Si está de viaje con su vehículo en el extranjero, tenga en cuenta lo siguiente:

- Es posible que las instalaciones de servicio o piezas de repuesto no estén disponibles de forma inmediata.
- Es posible que el combustible sin plomo para vehículos con catalizador no esté disponible de forma inmediata. El combustible con plomo puede causar daños en el catalizador.
- Es posible que el combustible tenga un índice de octano considerablemente menor. Un combustible inapropiado puede provocar averías del motor.

Algunos modelos determinados de Mercedes-Benz se encuentran disponibles en Europa gracias al European Delivery Program. Para más detalles, diríjase a un punto de servicio Mercedes-Benz o diríjase por escrito a una de las siguientes direcciones.

En EE. UU.

Mercedes-Benz USA, LLC
European Delivery Department
One Mercedes-Benz Drive
Sandy Springs, GA 30328

En Canadá

Mercedes-Benz Canada, Inc.
European Delivery Department
98 Vanderhoof Avenue
Toronto, Ontario M4G 4C9

Mantenimiento

La persona responsable del asesoramiento al cliente confirma el servicio de mantenimiento en el informe de mantenimiento.

Asistencia en carretera (Roadside Assistance)

El Programa de Asistencia en Carretera (Roadside Assistance) de Mercedes-Benz le proporciona asistencia técnica en caso de que se produzca una avería. El personal de la línea directa gratuita

para asistencia en carretera atenderá su llamada a cualquier hora del día, 365 días al año.

1-800-FOR-MERCedes (1-800-367-6372) (EE. UU.)

1-800-387-0100 (Canadá)

En el folleto del Programa de Asistencia en Carretera de Mercedes-Benz (EE. UU.) o en el capítulo "Asistencia en carretera" del Cuaderno de mantenimiento y garantía (Canadá) figura más información al respecto. Ambos se encuentran en la cartera para documentación del vehículo.

Cambio de dirección o de propietario

En caso de un cambio de dirección, envíenos el "Aviso de cambio de dirección" que se encuentra en el Cuaderno de mantenimiento y garantía o bien llame a su Customer Assistance Center Mercedes-Benz (EE. UU.) al número de línea directa 1-800-FOR-MERCedes (1-800-367-6372) o a su Customer Service (Canadá) al número 1-800-387-0100. De este modo podremos ponernos en contacto con usted enseguida en caso de que fuera necesario.

Si vende su vehículo Mercedes, deje en él toda la documentación para que el nuevo propietario pueda disponer de ella. Si ha adquirido su vehículo usado, envíenos el "Aviso de adquisición de un coche usado" que se encuentra en el Cuaderno de servicio y garantía o bien llame a su Customer Assistance Center Mercedes-Benz (EE. UU.) al número de línea directa 1-800-FOR-MERCEdes (1-800-367-6372) o al Customer Service (Canadá) al número 1-800-387-0100.

Posible riesgo por sustancias perjudiciales para la salud

De acuerdo con la Proposición 65 ("Prop65"), la siguiente pegatina desprendible se pega a todos los vehículos vendidos en California:



WARNING



Operating, servicing and maintaining a passenger vehicle, pickup truck, van or off-road motor vehicle can expose you to chemicals including engine exhaust, carbon monoxide, phthalates, and lead, which are known to the State of California to cause cancer and birth defects or other reproductive harm. To minimize exposure, avoid breathing exhaust, do not idle the engine except as necessary, service your vehicle in a well-ventilated area and wear gloves or wash your hands frequently when servicing your vehicle. For more information go to www.P65Warnings.ca.gov/passenger-vehicle

A 000 817 82 02

Seguridad de funcionamiento

⚠ ADVERTENCIA Peligro de accidente por fallos de funcionamiento o fallo del sistema

Si no encarga la ejecución de los trabajos de servicio posventa/mantenimiento prescritos o las reparaciones necesarias, se pueden producir fallos de funcionamiento o fallos del sistema.

- ▶ Encargue siempre la realización de los trabajos de servicio posventa y mantenimiento prescritos, así como las repara-

ciones necesarias en un taller especializado.

⚠ ADVERTENCIA Peligro de accidente- y peligro de sufrir lesiones por modificaciones inadecuadas en los componentes electrónicos

Los cambios en los componentes electrónicos, su software y cableado pueden perjudicar su funcionamiento y/o el funcionamiento de otros componentes interconectados o sistemas relevantes desde el punto de vista de la seguridad.

Esto puede poner en peligro la seguridad de funcionamiento del vehículo.

- ▶ No interfiera en el cableado, los componentes electrónicos o su software.
- ▶ Encargue la realización de los trabajos en componentes eléctricos y electrónicos siempre en un taller especializado cualificado.

Preste atención al apartado "Electrónica del vehículo" en los "Datos técnicos".

⚠ ADVERTENCIA Peligro de incendio por materiales inflamables en piezas calientes del sistema de escape

Si los materiales inflamables como, p.ej., hojas, hierba o ramas, entran en contacto con las piezas calientes del sistema de escape, dichos materiales pueden inflamarse.

- ▶ Compruebe con regularidad los bajos del vehículo al conducir en caminos de tierra o por terrenos no asentados.
- ▶ Retire especialmente los restos de las plantas aprisionadas u otros materiales inflamables.
- ▶ En caso de daños, ponerse inmediatamente en contacto con un taller especializado cualificado.

! INDICACIÓN Daño del vehículo debido a una velocidad excesiva y a golpes contra los bajos del vehículo o las piezas del tren de rodaje

Especialmente en los siguientes casos se puede dañar el vehículo:

- si el vehículo reposa, por ejemplo, sobre el canto del bordillo de una acera muy alta o en caminos no asfaltados.
- si el vehículo circula sobre un obstáculo a demasiada velocidad, por ejemplo, un bordillo de la acera, un badén reductor de velocidad o un bache.
- si un objeto pesado golpea los bajos del vehículo o las piezas del tren de rodaje.

En estas situaciones o similares, pueden producirse daños en la carrocería, los bajos del vehículo, las piezas del tren de rodaje, las ruedas o los neumáticos incluso aunque no sean visibles. Los componentes dañados de esta forma pueden fallar de forma inesperada o no

ser capaces de absorber, como está previsto, las cargas que se producen en un accidente.

Si la cubierta inferior de los bajos está dañada, pueden acumularse materiales inflamables como, por ejemplo, hojarasca, hierba o ramas entre los bajos del vehículo y la cubierta inferior de los bajos. Si estos materiales entran en contacto con piezas calientes del sistema de escape, pueden inflamarse.

- ▶ Encargue inmediatamente la revisión y la reparación del vehículo en un taller especializado cualificado.

O bien:

- ▶ En caso que la seguridad de conducción esté limitada al seguir conduciendo, haga una parada inmediatamente aparcado correctamente y póngase en contacto con un taller especializado cualificado.

Declaración de conformidad de los componentes del vehículo basados en las ondas de radio



EE. UU.: "los radiotransmisores de este vehículo cumplen con la parte 15 de las disposiciones FCC. El funcionamiento está sujeto a las dos condiciones siguientes: 1) Los aparatos no pueden causar ninguna interferencia perjudicial. 2) Los dispositivos deben soportar la recepción de interferencias, entre ellas también aquellas que puedan provocar funciones no deseadas. Cualquier transformación o modificación que no haya sido autorizada expresamente por la autoridad competente para la conformidad puede tener como consecuencia la revocación de la autorización de utilización del dispositivo".

Canadá: "los radiotransmisores de este vehículo cumplen las disposiciones RSS exentas de licencia de Innovation, Science and Economic Development Canada. El funcionamiento está sujeto a las dos condiciones siguientes: (1) Los aparatos no pueden causar ninguna interferencia. (2) Los

dispositivos deben soportar la recepción de interferencias, entre ellas también aquellas que puedan provocar funciones no deseadas".

Acoplamiento para diagnóstico

El acoplamiento para diagnóstico es una interfaz técnica en el vehículo. Un taller especializado lo monta, por ejemplo, en el marco de unos trabajos de mantenimiento y reparación, o para la lectura de los datos del vehículo. La conexión de equipos de diagnóstico debería, por tanto, tener lugar únicamente en un taller especializado cualificado.

⚠ ADVERTENCIA Peligro de accidente por la conexión de aparatos en el acoplamiento para diagnóstico

Si conecta aparatos en el acoplamiento para diagnóstico del vehículo, se puede limitar la función de los sistemas del vehículo y la seguridad de funcionamiento.

- ▶ Por motivos de seguridad, se recomienda solo utilizar y conectar los pro-

ductos autorizados por un punto de servicio Mercedes-Benz.

⚠ ADVERTENCIA Peligro de accidente por objetos en el espacio reposapiés del conductor

Los objetos que haya en el espacio reposapiés del conductor pueden limitar el recorrido del pedal o bloquear un pedal pisado a fondo.

Esto pone en peligro la seguridad vial y de funcionamiento del vehículo.

- ▶ Coloque todos los objetos en un lugar seguro dentro del vehículo para que no vayan a parar al espacio reposapiés del conductor.
- ▶ Fije siempre las alfombrillas correctamente para garantizar que haya suficiente espacio libre para los pedales.
- ▶ No utilice alfombrillas sueltas ni apile varias alfombrillas.

! **INDICACIÓN** Descarga de la batería por el uso de dispositivos en el acoplamiento para diagnóstico

La batería se ve sometida a carga debido al uso de dispositivos en el acoplamiento para diagnóstico.

- ▶ Compruebe el estado de carga de la batería.
- ▶ Si el estado de carga es bajo, cargue la batería, por ejemplo, circulando un trayecto más largo.

Tenga en cuenta además la indicación acerca de la batería de 12 V y de los trayectos cortos en el capítulo "Conducción y estacionamiento" (→ página 145).

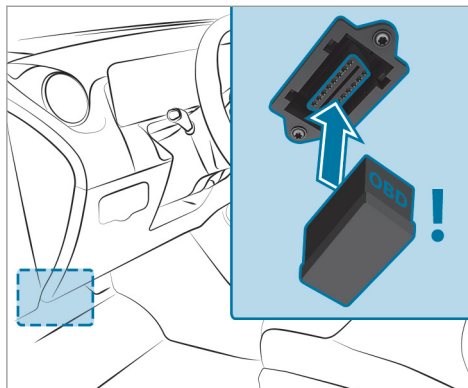

La conexión y el uso de un dispositivo diferente al acoplamiento para diagnóstico puede tener las siguientes repercusiones:

- Averías en el funcionamiento de los sistemas del vehículo
- Daños permanentes en los componentes del vehículo

Tenga en cuenta las condiciones de garantía a este respecto.

Además, la conexión de dispositivos al acoplamiento para diagnóstico podría provocar, por ejemplo, el restablecimiento de los datos del sistema de supervisión de gases de escape. Debido a ello, el vehículo podría no cumplir con los requisitos de la siguiente inspección de los gases de escape en la ITV.

Taller especializado

Un punto de servicio Mercedes-Benz es un taller especializado cualificado. Posee las herramientas, las cualificaciones y los conocimientos técnicos especiales necesarios para la realización técnicamente apropiada de los trabajos requeridos en el vehículo. Esto se aplica especialmente a los trabajos relevantes desde el punto de vista de la seguridad.

Encargue los siguientes trabajos en el vehículo siempre en un punto de servicio Mercedes-Benz:

- Trabajos relevantes desde el punto de vista de la seguridad

- Trabajos de mantenimiento y de servicio pos-venta
- Trabajos de reparación
- Modificaciones, así como montajes y transformaciones
- Trabajos en los componentes electrónicos

Mercedes-Benz le recomienda un punto de servicio Mercedes-Benz.

Utilización del vehículo según las normas

Si retira los adhesivos de advertencia, usted u otras personas podrían no reconocer situaciones de peligro. Deje los adhesivos de advertencia en su lugar.

Cuando utilice el vehículo, tenga en cuenta especialmente la siguiente información:

- las indicaciones de seguridad en este manual de instrucciones, en las instrucciones adicionales específicas del vehículo y en los documentos complementarios
- los datos técnicos del vehículo
- las reglas y normas de circulación

- la legislación relativa a la circulación de vehículos a motor y estándares de seguridad

Indicaciones para personas con dispositivos clínicos auxiliares electrónicos

A pesar del desarrollo minucioso de los sistemas del vehículo, Mercedes-Benz AG no puede excluir por completo una influencia recíproca de los sistemas del vehículo y los dispositivos clínicos auxiliares electrónicos, p.ej., un marcapasos.

Además, los vehículos se equipan con componentes que pueden producir campos magnéticos en el sentido de un imán permanente independiente del estado de funcionamiento del vehículo. Estos campos pueden existir, p.ej., en la zona del sistema multimedia y de sonido o, en función del equipamiento del vehículo, también en la zona de los asientos.

Por dicho motivo, en casos particulares y en función de los dispositivos auxiliares utilizados, pueden sufrirse las siguientes consecuencias:

- Averías de los dispositivos auxiliares
- Repercusiones sobre la salud

Tenga en cuenta las indicaciones y advertencias del fabricante de los dispositivos auxiliares y póngase en contacto con el fabricante y/o su médico en caso de duda. Mercedes-Benz AG recomienda usar pocos sistemas eléctricos del vehículo en caso de inseguridad constante sobre posibles averías del dispositivo auxiliar y/o mantener una distancia correspondiente respecto a los componentes.

Encargue exclusivamente a un taller especializado cualificado los trabajos de reparación y de mantenimiento cercanos a los siguientes componentes:

- Componentes del vehículo sometidos a tensión
- Antenas emisoras
- Sistemas multimedia y de sonido

Póngase en contacto con un taller especializado cualificado en caso de preguntas o sugerencias.

Problemas con su vehículo

Si surgen problemas con su vehículo, especialmente aquellos que podrían hacer peligrar la seguridad del mismo, diríjase a un punto de servi-

cio Mercedes-Benz autorizado para obtener el diagnóstico y la reparación de dichos problemas. En caso de que no solucionen su problema de manera satisfactoria, diríjase de nuevo a un punto de servicio Mercedes-Benz o escriba a una de las siguientes direcciones:

En EE. UU.

Mercedes-Benz USA, LLC
Customer Assistance Center
One Mercedes-Benz Drive
Sandy Springs, GA 30328

En Canadá

Mercedes-Benz Canada, Inc.
Customer Relations Department
98 Vanderhoof Avenue
Toronto, Ontario M4G 4C9

Aviso de averías relevantes desde el punto de vista de la seguridad

Solo para EE. UU.:

El siguiente texto se publica de acuerdo con las prescripciones para fabricantes según el Título 49 del código estadounidense de disposiciones federales, sección 575, de acuerdo con la "National Traffic and Motor Vehicle Safety Act of 1966" (Ley nacional para la seguridad vial y de vehículos motorizados de 1966).

Si cree que su vehículo ha sufrido algún daño que podría provocar un accidente, lesiones e incluso lesiones mortales, informe a la National Highway Traffic Safety Administration (NHTSA), así como a Mercedes-Benz USA, LLC.

Si la NHTSA recibe reclamaciones similares, esto podría motivar el inicio de una investigación, y si se determina que un grupo de vehículos presenta un defecto que afecta a la seguridad, la NHTSA puede ordenar la retirada y la reparación de los mismos. No obstante, la NHTSA no puede intervenir en disputas privadas entre usted, su concesionario o Mercedes-Benz USA, LLC.

Puede ponerse en contacto con la NHTSA por teléfono mediante la línea directa Vehicle Safety Hotline en el 1-888-327-4236 (TTY: 1-800-424-9153) (dentro de EE. UU.), a través de la <https://www.safercar.gov> o por correo postal: Administrator, NHTSA, 400 Seventh Street, SW., Washington, DC 20590, EE. UU.

Obtendrá más información sobre seguridad del vehículo en: <https://www.safercar.gov>

Solo para Canadá:

El siguiente texto se publica de conformidad con los requisitos del fabricante según el punto 18.4, apartado 4, de las normas de seguridad de los vehículos de motor.

Si usted cree que su vehículo tiene un defecto que podría provocar un accidente o causar heridas o lesiones mortales, debe ponerse en contacto con Transport Canada y además informar a Mercedes-Benz Canada Inc.

Si Transport Canada ha recibido quejas similares, puede abrir una investigación y si determina que un grupo de vehículos presenta un defecto de seguridad, puede ordenar una campaña de retirada y reparación. Sin embargo, Transport

Canada no puede interferir en problemas individuales entre usted, su concesionario o Mercedes-Benz Canada Inc.

Para ponerse en contacto con Transport Canada, puede llamar a Defect Investigations and Recalls Division en Canadá al número de teléfono 1-800-333-0510 o 819-994-3328 en el área de Gatineau-Ottawa o al número internacional de forma gratuita; puede encontrar más información en las siguientes páginas web:

- Inglés: <https://www.tc.gc.ca/recalls>
- Francés: <https://www.tc.gc.ca/rappels>

Garantía legal

! **INDICACIÓN** Daños en el vehículo debido al incumplimiento de las indicaciones contenidas en estas Instrucciones de servicio

El incumplimiento de las indicaciones contenidas en estas Instrucciones de servicio podría provocar daños en su vehículo.

Estos daños no están cubiertos por la garantía legal de Mercedes-Benz ni por la garantía comercial de vehículos nuevos- o la garantía comercial de vehículos usados.

- ▶ Tenga en cuenta las indicaciones que figuran en estas Instrucciones de servicio para garantizar un funcionamiento correcto del vehículo y evitar posibles daños en el mismo.

Códigos QR para ficha de rescate

Los códigos QR están pegados en la tapa del depósito de combustible y en el lado opuesto en el montante B. En caso de accidente, con la ayuda de los códigos QR, los servicios de salvamento pueden determinar rápidamente la ficha de rescate correspondiente a su vehículo. La ficha de rescate actual contiene de forma compacta la información más importante sobre su vehículo, por ejemplo, el tendido de los cables eléctricos. Obtendrá más información en la <https://www.mercedes-benz.de/qr-code>.

Almacenamiento de datos

Procesamiento de datos en el vehículo

Unidades electrónicas de control

En su vehículo hay instaladas unidades electrónicas de control. Las unidades de control procesan los datos que, por ejemplo, reciben de los sensores de los vehículos, generan ellas mismas o intercambian entre sí. Algunas unidades de control son necesarias para el funcionamiento seguro de su vehículo, otras le ayudan durante la conducción, por ejemplo, los sistemas de asistencia a la conducción, otras permiten funciones de confort o de infoentretenimiento.

A continuación encontrará información general sobre el procesamiento de datos en el vehículo. Encontrará información adicional sobre qué datos específicos se recogen, almacenan y transmiten a terceros y con qué fin en su vehículo, en relación directa con las indicaciones sobre las características funcionales afectadas en las respectivas instrucciones de servicio. También están disponibles en línea y, dependiendo del equipamiento, digitalmente en el vehículo.

Referente personal

Cada vehículo está identificado con un número de identificación del vehículo único. Según el país, este número de identificación del vehículo también puede utilizarse para determinar la identidad del propietario, por ejemplo, por las autoridades. Existen también otras posibilidades para rastrear al propietario o al conductor del vehículo a partir de los datos recogidos del vehículo, por ejemplo, a través de la matrícula del vehículo.

Los datos generados o tratados por las unidades de control pueden, por lo tanto, ser personales o, en determinadas condiciones, convertirse en personales. En función de los datos del vehículo disponibles, se pueden sacar conclusiones, porejemplo, sobre el comportamiento de marcha, la ubicación, la ruta o el comportamiento de uso.

Requisitos legales para la divulgación de datos

Si existen prescripciones legales, los fabricantes están generalmente obligados a revelar los datos almacenados por el fabricante en la medida necesaria en casos individuales a petición de las autoridades estatales. Este puede ser el caso de, por ejemplo, la investigación de un delito.

Las autoridades estatales también tienen la potestad, en base a la legislación vigente, de leer los datos de vehículos en casos individuales. Así, es posible leer informaciones, porejemplo, de la unidad de control del airbag en caso de accidente, que pueden ayudar a esclarecer lo ocurrido.

Datos de funcionamiento en el vehículo

Para el funcionamiento del vehículo, las unidades de control procesan datos.

Entre los cuales se incluyen porejemplo:

- Información sobre el estado del vehículo, porejemplo, la velocidad, la aceleración longitudinal, la aceleración transversal, el número de revoluciones de rueda y la indicación de los cinturones de seguridad abrochados
- Estados del entorno, porejemplo, temperatura, sensor de lluvia, sensor de distancia

Por lo general, estos datos son volátiles, no se almacenan más allá del tiempo de servicio y solo se procesan en el propio vehículo. Las unidades de control contienen a menudo memorias de datos, porejemplo, la llave del vehículo. Se utilizan para documentar temporal o permanentemente la

información sobre el estado del vehículo, el desgaste de los componentes, las necesidades de mantenimiento, incidentes técnicos y averías.

Los siguientes datos se guardan según el equipamiento técnico:

- Estados de funcionamiento de los componentes del sistema, porejemplo, niveles de llenado, presión de los neumáticos, estado de la batería
- Anomalías y defectos de componentes importantes del sistema, porejemplo, luces, frenos
- Reacciones de los sistemas en situaciones de conducción especiales, porejemplo, activación de un airbag, intervención de los sistemas de regulación de la estabilidad.
- Información sobre eventos que pueden provocar daños en el vehículo

En casos especiales puede ser necesario guardar datos que en realidad solo serían volátiles. Por ejemplo, en el caso de que el vehículo detecte un funcionamiento anómalo.

Si necesita trabajos de servicio técnico, porejemplo, trabajos de reparación o trabajos de manteni-

miento, siempre que sea necesario se pueden leer y utilizar los datos de funcionamiento memorizados junto con el número de identificación del vehículo. Los trabajadores del servicio posventa, porejemplo, talleres, fabricantes o terceros, porejemplo, servicios de asistencia, pueden llevar a cabo la lectura desde el vehículo. Lo mismo sucede para casos de garantía y medidas de aseguramiento de la calidad.

La lectura se lleva a cabo, por lo general, a través de la conexión prescrita legalmente para el acoplamiento para diagnóstico en el vehículo. Los datos de funcionamiento leídos documentan los estados técnicos del vehículo o los componentes individuales, ayudan en el diagnóstico de averías, el cumplimiento de las obligaciones de garantía y en las mejoras de calidad. Estos datos, especialmente informaciones sobre el desgaste de componentes, eventos técnicos, manejos erróneos u otros errores, se transmiten junto con el número de identificación del vehículo, en caso de ser necesario, al fabricante. Asimismo, la responsabilidad por productos recae sobre el fabricante. Para ello, el fabricante también utiliza datos de funcionamiento de vehículos, porejemplo, para

campañas de retirada. Estos datos se pueden usar para comprobar los derechos del cliente a la garantía legal y a la garantía comercial.

Las memorias de averías del vehículo se pueden reposicionar en el marco de trabajos de mantenimiento o reparación efectuados o si lo desea por un concesionario.

Funciones de confort e infoentretenimiento

Puede guardar los ajustes de confort y personalización en el vehículo y cambiarlos o restablecerlos en cualquier momento.

En función del equipamiento correspondiente, porejemplo, pueden incluir los siguientes ajustes:

- Posiciones del asiento y posiciones del volante
- Armonización del tren de rodaje y ajustes de climatización
- Personalizaciones, porejemplo, iluminación interior

Usted mismo puede introducir datos en las funciones de infoentretenimiento del vehículo en el marco del equipamiento que haya elegido.

En función del equipamiento correspondiente, porejemplo, pueden incluir los siguientes ajustes:

- Datos multimedia, porejemplo, música, películas o fotos para su reproducción en un sistema multimedia integrado
- Datos de la agenda para su uso en combinación con un sistema manos libres integrado o un sistema de navegación integrado
- Destinos introducidos en el sistema de navegación
- Datos sobre la utilización de servicios de Internet

Estos datos para las funciones de confort e infoentretenimiento se pueden guardar de forma local en el vehículo o encontrarse en un dispositivo que se haya conectado al vehículo, por ejemplo, smartphone, memoria USB o reproductor de MP3. Si usted mismo ha introducido datos, los puede eliminar en cualquier momento.

La transmisión de estos datos desde el vehículo solo se realiza bajo petición suya. Esto se aplica especialmente en el marco de la utilización de servicios online de forma correspondiente con los ajustes que ha elegido.

Integración de smartphone (por ejemplo, Android Auto o Apple CarPlay®)

Si su vehículo cuenta con el equipamiento correspondiente, puede conectar su smartphone o cualquier terminal móvil al vehículo. Puede controlar estos dispositivos mediante los elementos de mando integrados en el vehículo. Así, puede reproducir imágenes y sonido del smartphone mediante el sistema multimedia, a la vez que se transfiere información específica a su teléfono inteligente. Se incluyen según el tipo de integración, porejemplo, los datos de posición, el modo noche/día y otros estados generales del vehículo. Por favor, infórmese en el Manual de instrucciones del vehículo/sistemas de infoentretenimiento.

La integración permite el uso de determinadas aplicaciones del smartphone, porejemplo, la navegación o la reproducción de música. No se produce ninguna otra interacción entre el smartphone y el vehículo, en especial, ningún acceso activo a los datos del vehículo. El tipo de procesamiento posterior de otros datos viene determinado por el proveedor de la aplicación respectiva utilizada. La posibilidad de realizar ajustes y qué ajustes se pueden realizar depende de la aplica-

ción correspondiente y del sistema operativo de su smartphone.

Servicios online

Conexión a la red de telefonía móvil

Si su vehículo dispone de una conexión a la red de telefonía móvil, la misma facilita el intercambio de datos entre su vehículo y otros sistemas. La conexión a la red de telefonía móvil es posible a través de un equipo emisor y receptor propio del vehículo o mediante un terminal móvil que haya instalado, porejemplo, un smartphone. Esta conexión a la red de telefonía móvil hace posible el uso de funciones online. A ello se incluyen servicios online y aplicaciones que el fabricante u otros proveedores pongan a disposición.

Servicios propios del fabricante

En los servicios online del fabricante, se describe por parte del fabricante las funciones correspondientes en el organismo adecuado, p. ej., instrucciones de servicio, página web del fabricante y proporciona la información de protección de datos asociada. Para la prestación de servicios online pueden utilizarse datos personales. El inter-

cambio de datos tiene lugar a través de una conexión protegida, p. ej. con el sistema informático previsto para ello por el fabricante. La recopilación, el procesamiento y la utilización de datos personales más allá de la prestación de servicios tiene lugar únicamente sobre la base de un permiso legal. Este es el caso, porejemplo, de un sistema de llamada de emergencia prescrito legalmente, un acuerdo contractual o en base a un consentimiento.

Puede encargar la activación o desactivación de las funciones y servicios parcialmente sujetos a costes. Esto no incluye las funciones y servicios prescritos legalmente, por ejemplo, el sistema de llamada de emergencia.

Servicios de terceros

Si utiliza los servicios online de otros proveedores (terceros), estos servicios están sujetos a la responsabilidad, así como a la protección de datos y las condiciones de uso del respectivo proveedor. El fabricante no suele tener ninguna influencia sobre los contenidos aquí intercambiados.

Infórmese por tanto sobre el tipo, alcance y finalidad de la recopilación y uso de datos personales

en el marco de los servicios de terceros en el proveedor de servicios correspondiente.

Derechos de la protección de datos

Según el país, el equipamiento y el funcionamiento de su vehículo, así como los servicios y ofertas de servicio utilizados, se le aplicarán distintos derechos de protección de datos. Puede encontrar más información sobre la protección de datos y sus derechos de protección de datos en el sitio web del fabricante o puede obtener esta información en el marco de los respectivos servicios y ofertas de servicio. Allí también encontrará los datos de contacto del fabricante y su delegado de protección de datos.

Los datos que se almacenan únicamente de forma local en el vehículo pueden ser leídos con la asistencia de un experto, porejemplo, en un taller y, si es necesario, previo pago de un importe.

Sistema multimedia/Mercedes me connect

Si el vehículo está equipado con un sistema multimedia o Mercedes me connect, el sistema multimedia o Mercedes me connect recoge datos adicionales sobre el funcionamiento del vehículo, el uso del vehículo en determinadas situaciones y la ubicación del vehículo.

Encontrará más información en el capítulo "Sistema multimedia" y/o en las condiciones de uso de Mercedes me connect.

Registrador de datos de accidente

Solo para EE. UU.:

Este vehículo está equipado con un registrador de datos de accidente (Event Data Recorder, EDR). En determinadas situaciones de accidente o cercanas a la colisión, como la activación de los airbags o el choque contra un obstáculo de la vía, se recopilan datos con el registrador de datos de accidente que ayudan a evaluar cómo se han comportado los sistemas del vehículo en cuestión. El registrador de datos de accidente está diseñado para recopilar los datos tanto para la

dinámica del vehículo como para los sistemas de seguridad del vehículo durante un período corto de tiempo, que normalmente es de un máximo de 30 segundos .

El registrador de datos de accidente de este vehículo está diseñado para recopilar los siguientes datos:

- estados de funcionamiento de los diferentes sistemas del vehículo
- datos que indiquen si los cinturones de seguridad del conductor o del acompañante estaban abrochados
- datos que indiquen si el conductor pisó el pedal de freno o el acelerador y con qué intensidad, así como
- la velocidad de marcha del vehículo

Estos datos contribuyen a una mejor comprensión de las circunstancias que dan lugar a accidentes o lesiones. INDICACIÓN: solo se registrarán datos EDR de su vehículo cuando se presente una situación inusual. En situaciones de marcha normales, el registrador de datos de accidente no recopila ningún dato. En ningún caso se recopilan datos personales (por ejemplo, nombre, sexo, edad y

lugar del accidente). No obstante, los datos recopilados en el registrador de datos de accidente sí pueden ser vincularse por terceros, por ejemplo por las autoridades policiales, con datos personales registrados de forma rutinaria en la investigación de un accidente.

Para leer los datos recopilados por el registrador de datos de accidente, se necesita acceso al vehículo y/o al registrador de datos de accidente, así como dispositivos especiales. No solo el fabricante del vehículo puede leer la información; también puede ser leída por terceros que dispongan de los mencionados dispositivos especiales. La lectura se realiza accediendo al vehículo o al registrador de datos de accidente.

Los datos recopilados por registradores de datos de accidente se pueden utilizar, dado el caso, como medio auxiliar para la reconstrucción de accidentes en procesos civiles o penales, para esclarecer reclamaciones relativas al derecho de indemnización por daños y perjuicios, así como en relación con la seguridad del vehículo. Dado que la herramienta CDR (Crash Data Retrieval) que se utiliza para leer los datos del registrador de datos de accidente está disponible en el mer-

cado, Mercedes-Benz USA, LLC ("MBUSA") declina expresamente toda responsabilidad derivada de la extracción de dicha información por trabajadores de Mercedes-Benz no autorizados. MBUSA no comunicará a terceros los datos EDR sin consentimiento del propietario del vehículo o, en el caso de un vehículo arrendado, sin consentimiento del arrendatario. Constituyen una excepción a lo anterior las respuestas a citaciones procedentes de funcionarios encargados de hacer cumplir la ley de las autoridades federales, estatales o locales en relación con o como consecuencia de litigios en los que esté implicada MBUSA, sus filiales o empresas de participación; o cualquier obligación legal equivalente.

Advertencia: el registrador de datos de accidente es parte integrante del módulo del sistema de retención de seguridad. La manipulación, alteración o extracción de los componentes del registrador de datos de accidente puede provocar un funcionamiento anómalo del módulo del sistema de retención de seguridad y de otros sistemas.

En aquellos casos en los que las normas o prescripciones relativas al registrador de datos de accidente de un determinado estado federal

entren en conflicto con la legislación federal, esta última tiene prioridad. Por lo tanto, en caso de producirse tales conflictos, es aplicable la ley federal. Para diciembre de 2016, 17 estados federales aprobaron leyes relativas a los registradores de datos de accidente.

Derechos de propiedad intelectual

Software libre y de código abierto

Encontrará información sobre licencias del software libre y de código abierto utilizado en su vehículo en el soporte de datos en la cartera para documentación del vehículo y con actualizaciones en internet en:

<https://www.mercedes-benz.com/opensource>

Marcas registradas

- Bluetooth® es una marca registrada de Bluetooth SIG, Inc.
- DTS™ es una marca registrada de DTS, Inc.
- Dolby® y MLP™ son marcas registradas de Dolby Laboratories.

- ESP® y PRE-SAFE® son marcas registradas de Daimler AG.
- HomeLink® es una marca registrada de Gentex Corporation.
- iPod® y iTunes® son marcas registradas de Apple Inc.
- Burmester® es una marca registrada de Burmester Audiosysteme GmbH.
- Microsoft® y Windows Media® son marcas registradas de Microsoft Corporation.
- SIRIUS® es una marca registrada de Sirius XM Radio Inc.
- HD Radio™ es una marca registrada de iBiquity Digital Corporation.
- Gracenote® es una marca registrada de Gracenote, Inc.
- ZAGAT Survey® y sus marcas asociadas son marcas registradas de Zagat Survey, LLC.

Sistema de retención

Protección del sistema de retención

El sistema de retención incluye los siguientes componentes:

- Sistema de cinturones de seguridad
- Airbags
- Sistema de retención infantil
- Fijaciones de asiento infantil

El sistema de retención puede ayudar a evitar que los ocupantes del vehículo puedan chocar contra piezas del habitáculo en caso de que se produzca un accidente. Además, el sistema de retención puede reducir el peligro de que los ocupantes del vehículo sufran lesiones durante un accidente.

Solo un cinturón de seguridad correctamente abrochado puede desplegar toda su protección. En función del accidente detectado, los pretensores de cinturón y/o los airbags complementan al cinturón de seguridad correctamente abrochado. No en todos los accidentes se activan los pretensores de cinturón y/o los airbags.

Para que el sistema de retención puede desplegar su protección, cada ocupante del vehículo debe tener en cuenta las siguientes indicaciones:

- colóquese correctamente el cinturón de seguridad.
- debe adoptar una posición del asiento casi erguida, con la espalda apoyada en el respaldo del asiento
- debe ocupar el asiento de forma que, en la medida de lo posible, los pies queden apoyados en el suelo
- Las personas que tengan una estatura inferior a 5 ft (1,50 m) deben estar aseguradas en un sistema de retención adicional adecuado para vehículos Mercedes-Benz

No obstante, ningún sistema disponible en la actualidad puede excluir completamente el riesgo de sufrir heridas o lesiones mortales en un accidente. En especial, el cinturón de seguridad y el airbag no ofrecen protección contra objetos que puedan penetrar en el vehículo desde el exterior. Tampoco se puede descartar por completo el riesgo de lesiones por la activación de un airbag.

Limitación de la protección del sistema de retención

⚠ ADVERTENCIA Peligro de lesiones o de muerte por modificaciones en el sistema de retención

Si se realizan cambios en el sistema de retención, podría dejar de proteger de la forma prevista a los ocupantes del vehículo.

- ▶ No modifique nunca las piezas del sistema de retención.
- ▶ No efectúe ninguna intervención en el cableado, en los componentes electrónicos ni en su software.

Si el vehículo debe adaptarse a una persona con discapacidad física, póngase en contacto con un punto de servicio Mercedes-Benz.



Solo EE. UU.: si desea obtener información más detallada, diríjase a nuestro Customer Assistance Center mediante el número 1-800-FOR-MERCedes (1-800-367-6372).

Operatividad del sistema de retención

Con el encendido conectado, se ilumina el testigo luminoso de advertencia del sistema de retención  durante la autocomprobación. Se apaga como muy tarde unos segundos después del arranque del vehículo. Los componentes del sistema de retención están operativos.

Función del sistema de retención averiada

En los siguientes casos se ha producido una avería en el sistema de retención:

- Con el vehículo conectado, el testigo luminoso de advertencia del sistema de retención  no se ilumina.
- Durante la marcha, el testigo luminoso de advertencia del sistema de retención  se ilumina de forma permanente o repetida.

⚠ ADVERTENCIA Peligro de sufrir lesiones por averías de funcionamiento del sistema de retención

Pueden activarse involuntariamente algunos componentes del sistema de retención, o no hacerlo del modo previsto en caso de accidente.

▶ Encargue inmediatamente la revisión y la reparación del sistema de retención en un taller especializado.

Funcionamiento del sistema de retención en caso de accidente

El funcionamiento del sistema de retención viene determinado por la gravedad del accidente evaluada y por el tipo de accidente:

- Choque frontal
- Choque trasero
- Choque lateral
- Vuelco

La determinación de los umbrales de activación para los componentes del sistema de retención se lleva a cabo evaluando en distintos puntos del vehículo los valores de los sensores. Este proceso tiene un carácter previsor. La activación de los componentes del sistema de retención debe efectuarse a tiempo en el momento de producirse la colisión.

Los factores visibles o mensurables inmediatamente después de haberse producido el accidente no pueden considerarse como determinantes para la activación de los airbags. Tampoco aportan indicio alguno al respecto.

El vehículo puede sufrir una deformación considerable sin que se active ningún airbag. Esto sucede si solo se ven afectadas por la colisión piezas relativamente blandas y no se produce una deceleración demasiado elevada del vehículo. Por el contrario, puede activarse un airbag a pesar de que el vehículo sufra solo deformaciones de poca importancia. En caso, por ejemplo, de colisión con piezas muy rígidas del vehículo, tales como un larguero, la deceleración puede ser lo suficientemente intensa.

En función de la situación de activación detectada, los componentes del sistema de retención se pueden activar independientemente unos de otros:

- Pretensores de cinturón: choque frontal, choque trasero, choque lateral, vuelco
- Airbag del conductor, airbag del acompañante: choque frontal
- Airbag de rodillas: choque frontal
- Airbag lateral: choque lateral
- Windowbag: choque lateral, vuelco, choque frontal

Solo cuando el testigo de control PASSENGER AIR BAG OFF esté apagado se podrá activar el airbag del acompañante en caso de accidente. Asegúrese del estado correcto del airbag del acompañante antes de emprender la marcha y durante la misma cuando el asiento del acompañante esté ocupado (→ página 51).

⚠ ADVERTENCIA Peligro de sufrir quemaduras por las piezas calientes del airbag

Tras la activación de un airbag, las piezas del mismo se calientan.

- ▶ No toque las piezas del airbag.
- ▶ En el caso de que se haya activado el airbag, solicite su sustitución inmediata en un taller especializado.

Mercedes-Benz recomienda que encargue el remolcado del vehículo hasta un taller especializado después de un accidente. Tenga esto en cuenta en especial después de la activación del pretensor de cinturón o del airbag.

Al activarse el pretensor de cinturón o el airbag se escucha un chasquido y puede generarse una pequeña cantidad de polvo:

- Por lo general, este chasquido no afecta a su capacidad auditiva.
- El polvo generado no es perjudicial para la salud en general, si bien puede causar por un breve espacio de tiempo molestias en personas con asma o con problemas respiratorios.

Siempre y cuando ello no implique peligro, abandone el vehículo de inmediato o abra la ventanilla para evitar molestias respiratorias.

Los airbags y los pretensores de cinturón pirotécnicos contienen perclorato, el cual puede exigir un manejo y unas medidas ambientales especiales. Tenga en cuenta las directrices nacionales para el desecho. En California, vea <https://dtsc.ca.gov/>. Con la función de búsqueda encontrará, por ejemplo, la información sobre el perclorato.

Cinturones de seguridad

Protección del cinturón de seguridad

Abróchese siempre correctamente el cinturón de seguridad antes de iniciar la marcha. Solo un cinturón de seguridad correctamente abrochado puede desplegar toda su protección.

▲ ADVERTENCIA Peligro de lesiones o de muerte por un cinturón de seguridad mal abrochado

Si el cinturón de seguridad está abrochado de forma incorrecta, no podrá protegerle de la forma prevista.

Además, un cinturón de seguridad abrochado de forma incorrecta puede causar lesiones, porejemplo, en caso de accidente, maniobras de frenado o cambios repentinos de la dirección de marcha.

▶ Asegúrese siempre de que todos los ocupantes del vehículo tengan abrochado correctamente el cinturón y estén bien sentados.

Tenga en cuenta siempre las indicaciones sobre la posición correcta del asiento del conductor y el ajuste de los asientos (→ página 94).

Para que el cinturón de seguridad correctamente abrochado pueda desplegar su protección, cada ocupante del vehículo debe tener en cuenta las siguientes indicaciones:

- El cinturón de seguridad debe estar ceñido al cuerpo y sin doblar.
- El cinturón de seguridad debe quedar tendido por el centro del hombro y en la medida de lo posible a la altura de la ingle.
- La cinta del pecho no debe tocar el cuello ni quedar tendida bajo el brazo o por detrás de la espalda.
- Evite las prendas de vestir holgadas, porejemplo, un abrigo.
- Empuje el cinturón abdominal lo máximo posible hacia abajo hasta la altura de la ingle y ciñala tirando de la cinta del pecho. El cinturón abdominal nunca debe pasar por encima del vientre.

También las mujeres embarazadas deben tenerlo en cuenta.

- No haga pasar nunca el cinturón de seguridad por objetos de cantos afilados, puntiagudos, abrasivos o frágiles.

- Cada cinturón de seguridad debe ser utilizado solo por una persona.
- No sujete nunca objetos con el cinturón de seguridad junto con una persona.
Asegúrese también de que no haya objetos entre la persona y el asiento, porejemplo, cojines.

Los cinturones de seguridad de las siguientes plazas de asiento están equipados con un seguro del asiento infantil:

- Asiento del acompañante
- Asientos traseros

Activación o desactivación del seguro del asiento infantil del cinturón de seguridad (→ página 60).

Si viajan niños a bordo, observe siempre las instrucciones e indicaciones de seguridad sobre "Niños en el vehículo" (→ página 56).

Tenga siempre en cuenta las indicaciones sobre la carga del vehículo para la fijación de los objetos, el equipaje o la carga (→ página 108).

Limitación de la protección del cinturón de seguridad

⚠ ADVERTENCIA Peligro de sufrir lesiones o de muerte por una posición incorrecta en el asiento

Si el respaldo del asiento no se encuentra en una posición casi vertical, el cinturón de seguridad no ofrece la protección prevista.

Especialmente puede deslizarse por debajo del cinturón de seguridad y sufrir lesiones.

- ▶ Ajuste correctamente el asiento antes de iniciar la marcha.
- ▶ Asegúrese siempre de que el respaldo del asiento se encuentre en una posición casi vertical y el cinturón de seguridad pase por el centro del hombro.

⚠ ADVERTENCIA Riesgo de lesiones o peligro de muerte por el aproximador del cinturón fuera de su alojamiento durante la marcha

Si el cinturón de seguridad no está correctamente ceñido al cuerpo, no podrá protegerle de la forma prevista.

- ▶ Asegúrese siempre de que el aproximador del cinturón esté en su alojamiento durante la marcha.

Si el aproximador del cinturón no retrocede a su alojamiento de forma automática, puede repositonarlo manualmente. Para ello, presione el aproximador del cinturón hacia atrás hasta el tope antes de arrancar el vehículo. Deberá aplicar fuerza para repositonar el aproximador del cinturón.

⚠ ADVERTENCIA Peligro de lesiones o de muerte sin sistemas de retención adicionales para las personas de pequeña estatura

Las personas con una estatura inferior a 5 ft (1,50 m) no se pueden colocar correctamente el cinturón de seguridad sin la ayuda de sistemas de retención adicionales adecuados.

- ▶ Asegure siempre a las personas con una estatura inferior a 5 ft (1,50 m) con sistemas de retención adecuados.

⚠ ADVERTENCIA Peligro de lesiones o de muerte por cinturones de seguridad dañados o modificados

Los cinturones de seguridad no pueden proteger especialmente en las siguientes situaciones:

- si el cinturón de seguridad está dañado, modificado, muy sucio, decolorido o teñido
- si el cierre del cinturón está dañado o muy sucio

- si se han efectuado modificaciones en el pretensor de cinturón, en el anclaje del cinturón o en el enrollador de cinturón

Los cinturones de seguridad podrían sufrir daños no visibles en caso de accidente, porejemplo, por astillas de cristal.

Los cinturones de seguridad modificados o dañados podrían romperse o fallar, porejemplo, en caso de accidente.

Los pretensores de cinturón modificados podrían activarse de manera imprevista o no funcionar de la forma prevista.

- ▶ No modifique nunca el sistema del cinturón de seguridad, porejemplo, el cinturón de seguridad, el cierre del cinturón, el pretensor del cinturón, el anclaje del cinturón y el enrollador del cinturón.
- ▶ Asegúrese de que los cinturones de seguridad no estén dañados ni desgastados y de que estén limpios.
- ▶ Encargue inmediatamente la revisión de los cinturones de seguridad en un taller especializado después de un accidente.

Utilice solamente cinturones de seguridad que hayan sido autorizados por Mercedes-Benz para su vehículo.

⚠ ADVERTENCIA Peligro de lesiones o de muerte por los pretensores de cinturón que se hayan activado de forma pirotécnica

Los pretensores de cinturón que ya se hayan activado de forma pirotécnica ya no funcionan y, por consiguiente, no podrán protegerle de la forma prevista.

- ▶ En el caso de que se hayan activado los pretensores de cinturón de forma pirotécnica, solicite su sustitución inmediata en un taller especializado.

Mercedes-Benz recomienda que encargue el remolcado del vehículo hasta un taller especializado después de un accidente.

! **INDICACIÓN** Daño por aprisionamiento del cinturón de seguridad

Si un cinturón de seguridad que todavía no ha sido utilizado no está completamente enrollado, puede quedar aprisionado en la puerta o en el mecanismo del asiento.

- ▶ Asegúrese en todo momento de que un cinturón de seguridad que todavía no ha sido utilizado esté completamente enrollado.

Desplegado y plegado del aproximador del cinturón

Si cierra la puerta, el aproximador del cinturón se desplaza hacia fuera.

También puede desplazar hacia fuera el aproximador del cinturón con el interruptor del aproximador del cinturón  situado en la consola central.

En los vehículos Mercedes-AMG, el interruptor del aproximador del cinturón  también puede

encontrarse en el panel de interruptores situado sobre el conmutador de luces.

- ▶ Conecte el encendido.
- ▶ Presione el interruptor del aproximador del cinturón . El aproximador del cinturón se desplaza hacia fuera.

El aproximador del cinturón retrocede a su alojamiento en los siguientes casos:

- si la lengüeta del cierre del cinturón se enclava en el cierre del cinturón
- si la lengüeta del cierre del cinturón no se enclava en el cierre del cinturón en un plazo de 60 segundos

En ese caso, si pulsa de nuevo el interruptor del aproximador del cinturón , el aproximador del cinturón se desplaza hacia fuera:

- si abre la puerta correspondiente
- si pliega el respaldo del asiento hacia delante
- si el lado del acompañante no está ocupado

En ese caso, si pulsa de nuevo el interruptor del aproximador del cinturón , el aproxi-

mador del cinturón ya no se desplaza hacia fuera.

El aproximador del cinturón siempre debe estar en su alojamiento durante la marcha.

Colocación del cinturón de seguridad

Si extrae el cinturón de seguridad de forma rápida o brusca, el enrollador del cinturón se bloquea. La cinta del cinturón no se puede seguir extrayendo.

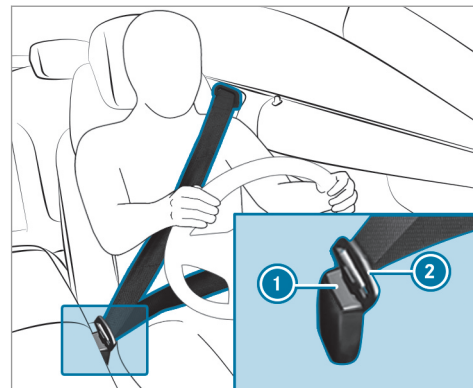

- ▶ Enclava la lengüeta del cierre del cinturón de seguridad ② siempre en el cierre del cinturón ① perteneciente a la plaza de asiento.
- ⓘ Solo un cinturón de seguridad correctamente abrochado puede desplegar toda su protección. Tenga en cuenta las indicaciones sobre la colocación del cinturón de seguridad (→ página 40).

! **INDICACIÓN** Activación de los componentes del sistema de retención debido al cinturón de seguridad enclavado con el asiento del acompañante desocupado

Si la lengüeta del cierre del cinturón está enclavada en el cierre del cinturón del asiento del acompañante desocupado, en caso de accidente se pueden activar innecesariamente componentes del sistema de retención en el lado del acompañante, por ejemplo, el pretensor de cinturón.

► Utilice el cinturón de seguridad solo para el uso previsto.

- ⓘ Tenga en cuenta las indicaciones sobre las posibilidades de fijación de la carga (→ página 108). Encontrará información sobre el montaje de un sistema de retención infantil y sobre el transporte de niños en el vehículo en el apartado "Niños en el vehículo" (→ página 59).

Función de la adaptación del cinturón

Vehículos con PRE-SAFE®: después de abrocharse uno de los cinturones de seguridad delanteros, se puede llevar a cabo automáticamente una adaptación del cinturón con una fuerza de retroceso determinada. No sujete el cinturón de seguridad.

Puede conectar o desconectar la adaptación del cinturón mediante el sistema multimedia (→ página 45).

Conexión o desconexión de la adaptación del cinturón mediante el sistema multimedia

Sistema multimedia:

- ↳ Vehículo ►  Ajustes del vehículo
 ►► Adaptación cinturón
 ► Conecte o desconecte la función.

Soltado del cinturón de seguridad

- Presione la tecla de soltado del cierre del cinturón y lleve el cinturón de seguridad con la lengüeta de cierre hacia atrás.

Funcionamiento de la advertencia de cinturón desabrochado para el conductor y el acompañante

El testigo luminoso de advertencia de colocación de los cinturones de seguridad  del visualizador del cuadro de instrumentos indica que todos los ocupantes del vehículo deben abrocharse correctamente el cinturón de seguridad.

El testigo luminoso de advertencia del cinturón de seguridad  se ilumina durante seis segundos tras cada arranque del vehículo.

Adicionalmente puede sonar una señal acústica de advertencia.

La advertencia de cinturón desabrochado se apaga cuando se cierran las puertas del conductor y del acompañante y el conductor y el acompañante se abrochan el cinturón.

En los siguientes casos, la advertencia de cinturón desabrochado se ilumina durante la marcha:

- Se sobrepasa una vez una velocidad del vehículo de 15 mph (25 km/h) y el conductor o el acompañante no se han abrochado el cinturón de seguridad.

- El conductor o el acompañante se desabrochan el cinturón durante la marcha.

Airbags

Síntesis de los airbags

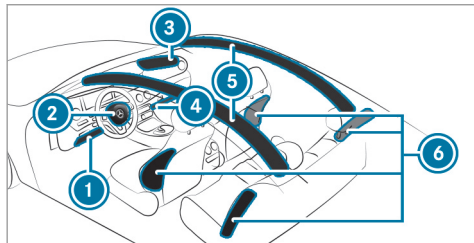

- ① Airbag de rodillas del conductor
- ② Airbag del conductor
- ③ Airbag del acompañante
- ④ Airbag de rodillas del acompañante
- ⑤ Windowbag
- ⑥ Airbag lateral

El lugar de montaje de los airbags se reconoce por la inscripción AIRBAG.

Un airbag puede aumentar la protección del correspondiente ocupante del vehículo al activarse.

Posible protección por airbag:

- Airbag de rodillas: parte superior e inferior de las piernas y de las rodillas
- Airbag del conductor, airbag del acompañante: cabeza y tórax
- Windowbag: cabeza
- Airbag lateral: tórax, y delante también la cadera

! INDICACIÓN Vehículos Mercedes-AMG

- ▶ Tenga en cuenta las indicaciones contenidas en las instrucciones adicionales. De lo contrario, podría no reconocer situaciones de peligro.

! ADVERTENCIA Peligro de lesiones o de muerte con el airbag del acompañante activado

Si el airbag del acompañante está activado, este puede golpear al niño que esté sentado en el asiento del acompañante en caso de accidente.

NUNCA utilice un dispositivo de retención para niños orientado hacia atrás en un asiento con el AIRBAG DELANTERO ACTIVADO; esto puede provocar LESIONES GRAVES o la MUERTE del niño.

Al montar un sistema de retención infantil en el asiento del acompañante, observe las indicaciones específicas del vehículo (→ página 66). Tenga en cuenta las indicaciones sobre los sistemas de retención infantil orientados hacia atrás y hacia delante en el asiento del acompañante.

Información sobre la desconexión automática del airbag del acompañante

Solo cuando el testigo de control PASSENGER AIRBAG OFF esté apagado se podrá activar el airbag del acompañante en caso de accidente. Asegú-

rese del estado correcto del airbag del acompañante antes de emprender la marcha y durante la misma cuando el asiento del acompañante esté ocupado (→ página 51).

! **INDICACIÓN** Activación de los componentes del sistema de retención con el asiento del acompañante desocupado

En caso de accidente, los componentes del sistema de retención del lado del acompañante se pueden activar de forma innecesaria:

- En el asiento del acompañante se han depositado objetos pesados.
- En el asiento del acompañante desocupado la lengüeta del cierre del cinturón está enclavada en el cierre del cinturón.

- ▶ Guarde los objetos en un lugar adecuado.
- ▶ Cada cinturón de seguridad debe ser utilizado solo por una persona.

El windowbag en el lado del acompañante se puede activar en función de la situación de accidente detectada. El airbag se activa independien-

temente de si el asiento del acompañante está ocupado o no.

Potencial de protección de los airbags

En función del accidente, un airbag puede aumentar la protección del cinturón de seguridad correctamente abrochado.

! **ADVERTENCIA** Peligro de lesiones o de muerte por posición incorrecta del asiento

Si no adopta la posición del asiento correcta, el airbag no puede proteger de la forma prevista.

Cualquier ocupante del vehículo debe asegurarse de los puntos siguientes:

- deben colocarse correctamente el cinturón de seguridad Preste especial atención a que el cinturón abdominal no quede tendido sobre el estómago o abdomen de las mujeres embarazadas.

- Adopte una posición de asiento correcta y mantenga la mayor distancia posible respecto a los airbags.
- Tenga en cuenta las siguientes indicaciones.
 - ▶ Asegúrese siempre de que no haya ningún objeto entre el airbag y el ocupante del vehículo.

Todos los ocupantes del vehículo deben tener especialmente en cuenta las siguientes indicaciones para evitar riesgos debido a un airbag activado:

- Ajuste correctamente los asientos antes de iniciar la marcha, el asiento del conductor y del acompañante en la posición más atrasada posible.

Tenga siempre en cuenta la información sobre la posición correcta del asiento del conductor (→ página 94).
- Sujete el volante solo por el aro del volante. De esta forma, el airbag podrá desplegarse sin impedimentos.

- Apóyese durante la marcha siempre en el respaldo del asiento. No se incline hacia delante ni se apoye en la puerta o la ventanilla lateral. De lo contrario, estará en la zona de inflado de los airbags.
 - Tenga siempre los pies apoyados en el suelo. No coloque, porejemplo, los pies sobre el puesto de conducción. De lo contrario, los pies estarán en la zona de inflado del airbag.
 - Si en el vehículo viajan niños, tenga en cuenta las indicaciones adicionales (→ página 56).
 - Guarde y asegure los objetos siempre de forma correcta.
- Los objetos situados en el habitáculo pueden obstaculizar el funcionamiento previsto del airbag. Todos los ocupantes del vehículo deben asegurarse siempre especialmente:
- de que entre los ocupantes del vehículo y el sector de accionamiento de los airbags no se encuentren personas, animales u objetos
 - de que entre el asiento y la puerta así como el montante de la puerta (montante B) no se encuentre ningún objeto
 - de que no cuelguen objetos duros, porejemplo, perchas para ropa, en los asideros de sujeción o los colgadores
 - de que no se haya fijado ningún accesorio, como dispositivos de navegación, teléfonos móviles o portabebidas, en la zona de inflado de un airbag, porejemplo, en el puesto de conducción, en las puertas, las ventanillas laterales o los revestimientos laterales
- Además no debe haber tendidos ni fijados ningún cable de conexión, cinta de sujeción o correa de fijación en la zona de inflado de un airbag. Observe siempre las instrucciones de montaje del fabricante del accesorio, especialmente las indicaciones acerca del lugar de montaje adecuado.
- de que no haya objetos pesados, de cantos agudos o frágiles en los bolsillos de las prendas de vestir. Guarde estos objetos en un lugar adecuado

Limitación de la protección del airbag

⚠ ADVERTENCIA Peligro de lesiones por modificaciones en la cubierta de un airbag

Si modifica la cubierta de un airbag o coloca encima objetos, porejemplo, adhesivos, el airbag ya no podrá funcionar de la forma prevista.

- ▶ Nunca modifique la cubierta de un airbag.
- ▶ No coloque objetos en la cubierta.

El lugar de montaje de los airbags se reconoce por la inscripción AIRBAG (→ página 46).

Los objetos situados en la zona de inflado de un airbag pueden limitar el funcionamiento previsto del airbag.

⚠ ADVERTENCIA Peligro de lesiones por objetos en la zona de inflado de un airbag

Los objetos situados en la zona de inflado de un airbag pueden obstaculizar o impedir el correcto inflado del airbag.

En ese caso, el airbag puede inflarse de forma incontrolada y puede incluso provocar lesiones adicionales a los ocupantes con su activación. Esto puede darse especialmente cuando el airbag está integrado en el asiento.

- ▶ Guarde y asegure los objetos siempre de forma correcta.
- ▶ Asegúrese antes de iniciar la marcha que no haya objetos situados en la zona de inflado de un airbag.

⚠ ADVERTENCIA Riesgo de lesiones o peligro de muerte por tapizados del asiento inadecuados

Si los tapizados del asiento son inadecuados, los airbags no podrán proteger a los ocupantes del vehículo de la forma prevista.

Además, la desconexión automática del airbag del acompañante podría no funcionar de forma correcta.

- ▶ Utilice solamente tapizados del asiento que hayan sido autorizados por

Mercedes-Benz para el asiento correspondiente.

⚠ ADVERTENCIA Peligro de lesiones por fallos de funcionamiento de los sensores en la puerta

Como consecuencia de modificaciones o trabajos realizados incorrectamente en las puertas o revestimientos de las puertas, así como de puertas dañadas, los airbags podrían no funcionar de la forma prevista.

- ▶ No modifique nunca las puertas ni piezas de las mismas.
- ▶ Encargue los trabajos en la puertas o en los revestimientos de las puertas en un taller especializado.

⚠ ADVERTENCIA Peligro de lesiones por un airbag activado

Un airbag que ya se haya activado no ofrece ninguna protección.

- ▶ Encargue el remolcado del vehículo a un taller especializado para la sustitución de un airbag que se haya activado.

Encargue la sustitución inmediata de un airbag que ya se haya activado.

Estado del airbag del acompañante

Función de la desconexión automática del airbag del acompañante

La desconexión automática del airbag del acompañante puede detectar si el asiento del acompañante está ocupado por una persona o por un sistema de retención infantil. En consonancia, el airbag del acompañante y el airbag de rodillas del acompañante se activan o desconectan.

⚠ ADVERTENCIA Riesgo de lesiones o peligro de muerte por objetos debajo del asiento del acompañante

Los objetos aprisionados debajo del asiento del acompañante pueden perturbar el funcionamiento de la desconexión automática del airbag del acompañante o dañar el sistema.

- ▶ No guarde ningún objeto debajo del asiento del acompañante.
- ▶ Si el asiento del acompañante está ocupado, asegúrese de que no haya objetos aprisionados debajo del asiento del acompañante.

Al montar un sistema de retención infantil en el asiento del acompañante, observe las indicaciones específicas del vehículo (→ página 66). Tenga en cuenta las indicaciones sobre los sistemas de retención infantil orientados hacia atrás y hacia delante en el asiento del acompañante (→ página 66).

La persona que ocupe el asiento del acompañante debe tener en cuenta las siguientes indicaciones:

- debe colocarse correctamente el cinturón de seguridad (→ página 40)
- debe adoptar una posición del asiento casi erguida, con la espalda apoyada en el respaldo del asiento

- debe ocupar el asiento de forma que, en la medida de lo posible, los pies queden apoyados en el suelo

De lo contrario, el airbag del acompañante se podría desconectar por error, porejemplo, en los siguientes casos:

- El acompañante desplaza su peso apoyándose sobre el apoyabrazos del vehículo.
- El acompañante está sentado de forma que reduce la carga sobre la superficie del asiento.

⚠ ADVERTENCIA Peligro de lesiones o de muerte con el airbag del acompañante desconectado

Cuando el testigo de control PASSENGER AIR BAG OFF se ilumina, el airbag del acompañante está desconectado.

Por tanto, una persona en el asiento del acompañante puede, porejemplo, chocar con piezas del habitáculo del vehículo, en especial si está sentado demasiado cerca del puesto de conducción.

Cuando el asiento del acompañante esté ocupado, asegúrese siempre de que:

- la clasificación de la persona en el asiento del acompañante sea correcta y el airbag del acompañante esté desconectado o conectado en función de la persona que ocupa el asiento del acompañante
- el asiento del acompañante se encuentre en la posición más retrasada posible
- la persona esté correctamente sentada

▶ Asegúrese del estado correcto del airbag del acompañante antes de emprender la marcha y durante la misma.

Si el asiento del acompañante está ocupado, después de la autocomprobación de la desconexión automática del airbag del acompañante se efectúa la clasificación de la persona o del sistema de retención infantil en el asiento del acompañante. Los testigos de control PASSENGER AIR BAG muestran el estado del airbag del acompañante.

Tenga en cuenta siempre las indicaciones sobre la función de los testigos de control PASSENGER AIR BAG (→ página 51).

Función de los testigos de control PASSENGER AIR BAG

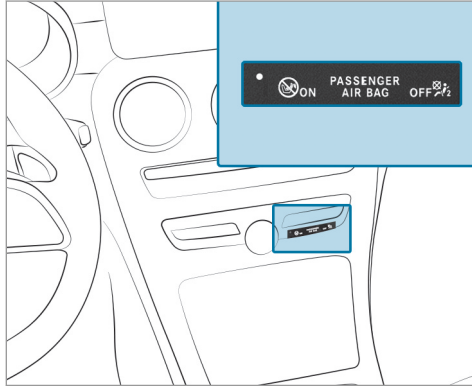

Autocomprobación de la desconexión automática del airbag del acompañante

Con el encendido conectado, los dos testigos de control PASSENGER AIR BAG ON y OFF se iluminan simultáneamente durante la autocomprobación.

Tras la autocomprobación se muestra el estado del airbag del acompañante mediante los testigos de control PASSENGER AIR BAG:

- **El testigo ON está iluminado:** el airbag del acompañante se puede activar durante un accidente.
- **El testigo de control se vuelve a apagar** al cabo de unos 60 segundos.
- **Los testigos ON y OFF están apagados:** el airbag del acompañante se puede activar durante un accidente.
- **El testigo OFF está iluminado:** el airbag del acompañante está desconectado. No se activa durante un accidente.

Cuando el testigo de control PASSENGER AIR BAG ON se apaga, solo el testigo de control PASSENGER AIR BAG OFF indica el estado del airbag del acompañante. El testigo de control PASSENGER AIR BAG OFF puede estar iluminado de forma continua o apagado.

Si el testigo de control PASSENGER AIR BAG OFF y el testigo luminoso de advertencia del sistema de retención  se iluminan simultáneamente,

nadie debe utilizar el asiento del acompañante. En ese caso, no monte ningún sistema de retención infantil en el asiento del acompañante. Encargue la revisión y reparación inmediata de la desconexión automática del airbag del acompañante en un taller especializado.

Indicación de estado

Asegúrese del estado correcto del airbag del acompañante en función de la situación antes de emprender la marcha y durante la misma cuando el asiento del acompañante esté ocupado.

Después de montar un sistema de retención infantil orientado hacia atrás en el asiento del acompañante: el testigo de control PASSENGER AIR BAG OFF debe iluminarse de forma permanente.

⚠ ADVERTENCIA Peligro de sufrir lesiones o de muerte por el uso de un sistema de retención infantil orientado hacia atrás con el airbag del acompañante activado

Si asegura a un niño con un sistema de retención infantil orientado hacia atrás en el asiento del acompañante y el testigo de con-

trolo PASSENGER AIR BAG OFF está apagado, se puede activar el airbag del acompañante en caso de accidente.

El niño puede ser alcanzado por el airbag.

- ▶ Asegúrese siempre de que el airbag del acompañante esté desconectado. El testigo de control PASSENGER AIR BAG OFF debe iluminarse.
- ▶ NUNCA utilice un dispositivo de retención para niños orientado hacia atrás en un asiento con el AIRBAG DELANTERO ACTIVADO; esto puede provocar LESIONES GRAVES o la MUERTE del niño.

Al montar un sistema de retención infantil en el asiento del acompañante, observe las indicaciones específicas del vehículo (→ página 66).

En función del sistema de retención infantil y de la estatura del niño, el testigo de control PASSENGER AIR BAG OFF puede estar apagado. En ese caso, el sistema de retención infantil orientado hacia atrás no se puede montar en el asiento del acompañante.

En su lugar, monte el sistema de retención infantil orientado hacia atrás en un asiento trasero apropiado.

Después de montar un sistema de retención infantil orientado hacia delante en el asiento del acompañante: el testigo de control PASSENGER AIR BAG OFF puede estar iluminado de forma permanente o estar apagado en función del sistema de retención infantil y de la estatura del niño. Tengan en cuenta siempre las siguientes indicaciones.

⚠ ADVERTENCIA Peligro de lesiones o de muerte por el posicionamiento incorrecto de un sistema de retención infantil orientado hacia delante

Si asegura a un niño con un sistema de retención infantil orientado hacia delante en el asiento del acompañante y coloca el asiento del acompañante demasiado cerca del puesto de conducción, en caso de accidente el niño puede:

- por ejemplo, chocar contra piezas del habitáculo si el testigo de control PASSENGER AIR BAG OFF está iluminado
 - ser alcanzado por el airbag si el testigo de control PASSENGER AIR BAG OFF está apagado
- ▶ Coloque siempre el asiento del acompañante en la posición más retrasada posible y desplace al máximo el ajuste de la profundidad de la banqueta del asiento. Observe el tendido correcto de la cinta superior desde la salida del cinturón en el vehículo hacia la guía de la cinta superior del sistema de retención infantil. La

cinta superior debe quedar tendida desde la salida del cinturón hacia delante y hacia abajo. En caso necesario, ajuste el asiento del acompañante.

- ▶ Tenga siempre en cuenta lo indicado en las instrucciones de montaje del fabricante del sistema de retención infantil.

Al montar un sistema de retención infantil en el asiento del acompañante, observe las indicaciones específicas del vehículo (→ página 66).

Si una persona está sentada en el asiento del acompañante: el testigo de control PASSENGER AIR BAG OFF puede estar iluminado de forma permanente o estar apagado, en función de la estatura de la persona.

Las personas que ocupen el asiento del acompañante deben tener en cuenta siempre las siguientes indicaciones:

- Si el asiento del acompañante está ocupado por un adulto o una persona de estatura correspondiente, el testigo de control PASSENGER AIR BAG OFF debe estar apagado.

Esto indica que el airbag del acompañante está activado.

Si el testigo de control PASSENGER AIR BAG OFF se ilumina de forma permanente, el adulto o la persona de estatura correspondiente no debería utilizar el asiento del acompañante.

Utilice en su lugar un asiento trasero.

- Si el asiento del acompañante está ocupado por una persona de estatura reducida (porejemplo, un adolescente o un adulto pequeño), el testigo de control PASSENGER AIR BAG OFF, en función del resultado de la clasificación, se ilumina de forma permanente o está apagado.
 - El testigo de control PASSENGER AIR BAG OFF está apagado: desplace el asiento del acompañante a la posición más retrasada posible, o bien la persona de baja estatura utiliza un asiento trasero.
 - El testigo de control PASSENGER AIR BAG OFF se ilumina de forma permanente: la persona de baja estatura no debería utilizar el asiento del acompañante.

⚠ ADVERTENCIA Peligro de lesiones o de muerte con el testigo de control PASSENGER AIR BAG OFF iluminado

Si el testigo de control PASSENGER AIR BAG OFF permanece iluminado después de la auto-comprobación, el airbag del acompañante está desconectado.

Cuando el asiento del acompañante esté ocupado, asegúrese siempre de lo siguiente:

- La clasificación de la persona en el asiento del acompañante debe ser correcta y el airbag del acompañante debe estar desconectado o conectado en función de la persona que ocupa el asiento del acompañante.
- La persona está correctamente sentada y tiene el cinturón de seguridad bien abrochado.
- El asiento del acompañante se encuentra en la posición más retrasada posible.

Es imprescindible que tenga en cuenta también los siguientes temas complementarios:

- Sistema de retención infantil en el asiento del acompañante (→ página 66)

Sistema PRE-SAFE®

Función del sistema PRE-SAFE® (sistema de protección preventiva para los ocupantes del vehículo)

El sistema PRE-SAFE® puede detectar determinadas situaciones de marcha críticas e iniciar medidas preventivas de protección de los ocupantes del vehículo.

El sistema PRE-SAFE® puede iniciar las siguientes medidas de forma independiente:

- Pretensado de los cinturones de seguridad en el asiento del conductor y el asiento del acompañante.
- Cierre de las ventanillas laterales.
- **Vehículos con techo corredizo:** cierre del techo corredizo.

- **Vehículos con función de memoria:** ajuste de la posición del asiento más favorable para el asiento del acompañante.
- **Vehículos con asiento multicontorno:** aumento de la presión del inflado en los laterales del respaldo del asiento.
- PRE-SAFE® Sound: puede activar el propio mecanismo de protección del oído mediante una breve señal acústica si el sistema multimedia está conectado.

! **INDICACIÓN** Daño por objetos en el espacio reposapiés o detrás del asiento

Debido al ajuste automático de la posición del asiento, el asiento y/o el objeto pueden resultar dañados.

- ▶ Guarde los objetos en un lugar adecuado.

Anulación de las medidas del sistema®PRE-SAFE

Si no se ha producido un accidente, las medidas preventivas iniciadas se anulan.

Deberá efectuar personalmente determinados ajustes.

- ▶ Si el pretensado de los cinturones de seguridad no disminuye, desplace ligeramente hacia atrás el respaldo.
El pretensado de los cinturones de seguridad disminuye.

Función del sistema PRE-SAFE® PLUS (sistema de protección preventiva para los ocupantes del vehículo Plus)

El sistema PRE-SAFE® PLUS puede detectar determinadas situaciones de colisión, en especial un choque trasero inminente, e iniciar medidas preventivas para proteger a los ocupante del vehículo. Estas medidas no pueden evitar que se produzca la colisión.

El sistema PRE-SAFE® PLUS puede iniciar las siguientes medidas de forma independiente:

- Pretensado de los cinturones de seguridad en el asiento del conductor y el asiento del acompañante.

- Aumento de la presión de frenado con el vehículo parado. Esta intervención en el freno finaliza automáticamente al ponerse en movimiento.

Si no se ha producido un accidente, las medidas preventivas iniciadas se anulan.

Límites del sistema

El sistema no inicia ninguna medida en la siguiente situación:

- al conducir hacia atrás

El sistema no interviene en el freno en la siguiente situación:

- durante la marcha
O bien:
- al entrar o salir de un hueco de aparcamiento con la ayuda activa para aparcar

Transporte seguro de niños en el vehículo

Indicaciones que se deben tener en cuenta si viajan niños en el vehículo

- ⓘ Es imprescindible que tenga en cuenta también las indicaciones de seguridad en función de la situación. De este modo podrá detectar posibles riesgos y evitar situaciones de peligro cuando transporte a niños (→ página 56).

Actúe de manera consecuente

Tenga en cuenta que la negligencia al asegurar al niño en el sistema de retención infantil puede tener consecuencias graves. Actúe de manera consecuente en todo momento y asegure correctamente el niño antes de iniciar la marcha.

No transporte nunca un bebé o un niño sobre el regazo de uno de los ocupantes del vehículo.

Mercedes-Benz recomienda observar sin falta las siguientes indicaciones para una mejor protección de los niños de menos de doce años o una estatura inferior a 5 ft (1,50 m):

- Asegúrelos siempre con un sistema de retención infantil adecuado para este vehículo Mercedes-Benz.
- El sistema de retención infantil debe ser adecuado a la edad, al peso y a la estatura del niño.
- La plaza de asiento del vehículo debe ser adecuada para el sistema de retención infantil que desea montar.

De las estadísticas de accidentes puede concluirse que los niños sentados en los asientos traseros en general viajan más seguros que los sentados en los asientos delanteros. Por ese motivo, Mercedes-Benz recomienda encarecidamente que monte el sistema de retención infantil en un asiento trasero.

El concepto genérico "sistema de retención infantil"

En este Manual de instrucciones se utiliza el concepto genérico "sistema de retención infantil".

Como sistema de retención infantil se entiende, porejemplo:

- un portabebés
- un asiento infantil orientado hacia atrás
- un asiento infantil orientado hacia delante
- un alzador con respaldo y guías del cinturón de seguridad
Mercedes-Benz recomienda utilizar un alzador con respaldo.

El sistema de retención infantil debe ser adecuado a la edad, al peso y a la estatura del niño.

Tenga en cuenta las leyes y normas aplicables

Tenga siempre en cuenta las prescripciones legales para la utilización de sistemas de retención infantil en el vehículo.

Observe los estándares referentes a los sistemas de retención infantil

Todos los sistemas de retención infantil deben cumplir los siguientes estándares:

- Estándares Federales de Seguridad para Vehículos Motorizados de los EE. UU. 213 y 225
- Estándares Canadienses de Seguridad para Vehículos Motorizados (CMVSS) 213 y 210.2

En el rótulo indicador situado en el sistema de retención infantil figura la confirmación del cumplimiento de los estándares del sistema de retención infantil. También encontrará la confirmación en las instrucciones de montaje suministradas con el sistema de retención infantil.

Reconocimiento del riesgo, evitación de situaciones de peligro

Sistemas de fijación para los sistemas de retención infantil en el vehículo

Utilice únicamente los siguientes sistemas de fijación para el sistema de retención infantil:

- los estribos de sujeción ISOFIX
- el sistema de cinturones de seguridad del vehículo
- los anclajes Top Tether

Monte preferentemente un sistema de retención infantil ISOFIX.

El montaje simple sobre los estribos de sujeción del vehículo puede reducir el riesgo de un sistema de retención infantil montado incorrectamente.

Si asegura al niño con el cinturón de seguridad integrado del sistema de retención infantil ISOFIX, es imprescindible que tenga en cuenta la masa máxima autorizada del niño y del sistema de retención infantil (→ página 61).

En caso de que viajen niños de peso superior a 40 lbs (18 kg) o estatura inferior a la necesaria

para poder colocarse correctamente el cinturón de seguridad de 3 puntos sin necesidad de utilizar un cojín elevador, deberá utilizar, en su caso, un cojín elevador para que el niño pueda alcanzar la posición que le permita abrocharse de manera adecuada el cinturón de seguridad.

Mercedes-Benz le recomienda utilizar un alzador con respaldo y guías del cinturón de seguridad.

Ventajas de un sistema de retención infantil orientado hacia atrás

Es preferible que asegure a un bebé o un niño con un sistema de retención infantil adecuado orientado hacia atrás. En ese caso, el niño está sentado en dirección contraria al sentido de la marcha y mira hacia atrás.

Los bebés y los niños poseen una musculatura del cuello poco desarrollada con relación al tamaño y el peso de su cabeza. En un sistema de retención infantil orientado hacia atrás puede reducirse el riesgo de sufrir lesiones en las vértebras cervicales.

Fijación correcta del sistema de retención infantil

⚠ ADVERTENCIA Peligro de lesiones o de muerte por un montaje incorrecto del sistema de retención infantil

El niño no se puede proteger de la forma prevista o no queda retenido.

- ▶ Es imprescindible que tenga en cuenta lo indicado en las instrucciones de montaje del fabricante y el ámbito de utilización del sistema de retención infantil.
- ▶ Asegúrese de que toda la superficie de la base del sistema de retención infantil esté siempre apoyada en la superficie del asiento.
- ▶ No coloque nunca ningún objeto, porejemplo, un cojín, debajo o detrás del sistema de retención infantil.
- ▶ Utilice los sistemas de retención infantil solamente con su funda original.
- ▶ Sustituya las fundas dañadas solamente por fundas originales.

⚠ ADVERTENCIA Peligro de lesiones o de muerte por sistemas de retención infantil no asegurados en el vehículo

Si el sistema de retención infantil no está montado correctamente o no está asegurado, podría soltarse.

El sistema de retención infantil puede desplazarse y alcanzar a los ocupantes del vehículo.

▶ Monte siempre correctamente también los sistemas de retención infantil que no vaya a utilizar.

▶ Es imprescindible que tenga en cuenta lo indicado en las instrucciones de montaje del fabricante del sistema de retención infantil.

- Tenga siempre en cuenta lo indicado en las Instrucciones de servicio y de montaje del fabricante del sistema de retención infantil utilizado, así como las indicaciones específicas del vehículo:
 - Montaje del sistema de retención infantil ISOFIX en el asiento trasero derecho e izquierdo (→ página 61).

- Fije el sistema de retención infantil con el cinturón de seguridad en el asiento trasero (→ página 64).
- Fijación del sistema de retención infantil con el cinturón de seguridad en el asiento del acompañante (→ página 66). Tenga en cuenta las indicaciones específicas sobre los sistemas de retención infantil orientados hacia delante y hacia atrás (→ página 66).

Asegúrese del estado correcto del airbag del acompañante en función de la situación antes de emprender la marcha y durante la misma cuando el asiento del acompañante esté ocupado (→ página 51).

- Tenga en cuenta los rótulos de indicación de advertencia situados en el habitáculo y en el sistema de retención infantil.
- Si está disponible, fije adicionalmente el dispositivo Top Tether.

Prohibición de modificación del sistema de retención infantil

⚠ ADVERTENCIA Riesgo de lesiones por modificaciones en el sistema de retención infantil

El sistema de retención infantil ya no puede funcionar correctamente. Existe un mayor riesgo de sufrir lesiones.

- ▶ Nunca modifique un sistema de retención infantil.
- ▶ Monte únicamente accesorios autorizados por el fabricante del sistema de retención infantil especialmente para ese sistema de retención infantil.

Utilice exclusivamente sistemas de retención infantil intactos

⚠ ADVERTENCIA Peligro de lesiones o de muerte por el uso de sistemas de retención infantil dañados

Los sistemas de retención infantil o sus sistemas de fijación dañados o sometidos a esfuerzo en un accidente ya no ofrecen la protección prevista.

El niño puede no quedar retenido.

- ▶ Sustituya inmediatamente los sistemas de retención infantil dañados o sometidos a esfuerzo en un accidente.
- ▶ Encargue la revisión de los sistemas de fijación de los sistemas de retención infantil en un taller especializado antes de montar de nuevo un sistema de retención infantil.

Evitación de la irradiación solar directa

⚠ ADVERTENCIA Peligro de sufrir quemaduras por la irradiación solar directa en el asiento infantil

Si el sistema de retención infantil está expuesto a la irradiación solar directa, las piezas se pueden calentar mucho.

Los niños podrían sufrir quemaduras al entrar en contacto con dichas piezas, especialmente con las piezas metálicas del sistema de retención infantil.

- ▶ Asegúrese de que el sistema de retención infantil no se exponga a la irradiación solar directa.
- ▶ Proteja el sistema de retención infantil, por ejemplo, con una manta.
- ▶ Antes de sentar al niño, deje que el sistema de retención infantil se enfríe si ha estado expuesto a la irradiación solar directa.
- ▶ Nunca deje a los niños sin vigilancia en el vehículo.

Indicaciones a tener en cuenta en caso de detención o estacionamiento del vehículo

⚠ ADVERTENCIA Peligro de accidente- y de sufrir lesiones en caso de dejar a niños sin vigilancia en el vehículo

Si deja a los niños sin vigilancia en el vehículo, estos pueden, sobre todo,

- abrir las puertas y poner en peligro a otras personas o usuarios de la vía.
- abandonar el vehículo y que otro vehículo los atropelle.
- manejar el equipamiento del vehículo y, por ejemplo, quedar atrapados.

Además, los niños podrían poner el vehículo en movimiento en caso de que, por ejemplo:

- suelten el freno de estacionamiento.
 - modifiquen la posición del cambio.
 - arranquen el vehículo.
- ▶ Nunca deje a los niños sin vigilancia en el vehículo.

- ▶ Al salir del vehículo, lleve siempre consigo la llave y cierre el vehículo.
- ▶ Guarde la llave fuera del alcance de los niños.

⚠ ADVERTENCIA Peligro de muerte por temperaturas altas o bajas en el vehículo

Si las personas –especialmente los niños– se exponen al calor o frío intensos durante un periodo prolongado, existe peligro de sufrir lesiones o incluso peligro de muerte.

- ▶ Nunca deje a ninguna persona –especialmente a los niños– sin vigilancia en el vehículo.

Sinopsis de las plazas de asiento adecuadas del vehículo para el montaje de un sistema de retención infantil

Asiento trasero izquierdo/derecho

Sistema de fijación recomendado:



Fijación ISOFIX para asiento infantil

-  Si está disponible, fije adicionalmente el dispositivo Top Tether (→ página 63).

Sistema de fijación alternativo:

-  Cinturón de seguridad de la plaza de asiento del vehículo

Asiento del acompañante

Sistema de fijación:

-  Cinturón de seguridad de la plaza de asiento del vehículo

Es imprescindible que tenga en cuenta:

- Asegúrese del estado correcto del airbag del acompañante en función de la situación antes de emprender la marcha y durante la misma cuando el asiento del acompañante esté ocupado (→ página 51).
- Indicaciones sobre la desconexión automática del airbag del acompañante (→ página 49)

Activación o desactivación del seguro del asiento infantil del cinturón de seguridad

 **ADVERTENCIA** Riesgo de lesiones o peligro de muerte por el cinturón de seguridad suelto durante la marcha

Si el cinturón de seguridad se suelta durante la marcha, el seguro del asiento infantil se desactiva y el sistema de retención infantil ya no estará asegurado correctamente. El enrollador automático repliega ligeramente el cinturón de seguridad y no se puede volver a cerrar de inmediato.

- ▶ Deténgase de inmediato teniendo en cuenta la situación del tráfico.
- ▶ Active de nuevo el seguro del asiento infantil y asegure correctamente el sistema de retención infantil.

El seguro del asiento infantil activado evita que se afloje el cinturón de seguridad del asiento del acompañante y de los asientos traseros tras la fijación del sistema de retención infantil.

Los cinturones de seguridad de las siguientes plazas de asiento están equipados con un seguro del asiento infantil:

- Asiento del acompañante
- Asientos traseros

Montaje del sistema de retención infantil:

- ▶ Durante el montaje tenga en cuenta siempre las instrucciones de montaje y de servicio del fabricante del sistema de retención infantil, así como las indicaciones incluidas en estas Instrucciones de servicio.
- ▶ Saque el cinturón de seguridad de la salida del cinturón sin dar tirones.
- ▶ Enclave la lengüeta del cierre del cinturón en el cierre del cinturón.

Activación del seguro del asiento infantil:

- ▶ Saque por completo el cinturón de seguridad y deje que lo enrolle el enrollador automático. Si el seguro del asiento infantil está activado, se oye un chasquido.

- ▶ Presione el sistema de retención infantil hacia abajo para que el cinturón de seguridad quede tenso.

Desactivación del seguro del asiento infantil:

- ▶ Presione la tecla de soltado del cierre del cinturón.
- ▶ Sujete la lengüeta del cierre del cinturón y llévela hacia la salida del cinturón.

Fijación de un sistema de retención infantil con ISOFIX en el asiento trasero izquierdo y derecho

Montaje del sistema de retención infantil ISOFIX en el asiento trasero izquierdo y derecho

⚠ ADVERTENCIA Peligro de accidente por banco trasero, asiento trasero y respaldo del asiento no enclavados

El banco trasero, el asiento trasero y el respaldo del asiento pueden plegarse hacia delante incluso en marcha.

- En consecuencia, el cinturón de seguridad ejerce una presión excesiva sobre los ocupantes del vehículo. El cinturón de seguridad no ofrece la protección prevista y, además, puede causarle lesiones.
- Los objetos o la carga del maletero o el espacio de carga no pueden quedar retenidos por el respaldo del asiento.
- ▶ Antes de arrancar el vehículo, asegúrese siempre de que el banco trasero, el asiento trasero y el respaldo estén enclavados.

Si los respaldos de los asientos izquierdo y derecho no están enclavados y bloqueados, esto se muestra en el visualizador del cuadro de instrumentos.

Si el respaldo del asiento central no está enclavado y bloqueado, queda visible el indicador de enclavamiento rojo.

⚠ ADVERTENCIA Peligro de lesiones o muerte por sobrepasar la masa máxima autorizada del niño y del sistema de retención infantil

Las fijaciones ISOFIX para asiento infantil se pueden sobrecargar y el niño podría no quedar retenido, por ejemplo, en caso de accidente.

- ▶ Si el conjunto del niño y el sistema de retención infantil pesa más que la masa máxima autorizada de 73 lb (33 kg), utilice solo un sistema de retención infantil ISOFIX en el que el niño se pueda asegurar con el cinturón de seguridad del asiento del vehículo.
- ▶ Asegure adicionalmente el sistema de retención infantil con el cinturón Top Tether, si lo tiene.

Tenga siempre en cuenta los datos sobre la masa del sistema de retención infantil:

- de las Instrucciones de servicio y de montaje del fabricante del sistema de retención infantil utilizado

- de la etiqueta del sistema de retención infantil, si existe

Verifique periódicamente que se siga respetando la masa máxima autorizada del niño y del sistema de retención infantil.

En general, al montar un sistema de retención infantil, tenga en cuenta:

- ✓ Tenga siempre en cuenta el ámbito de uso y la adecuación de las plazas de asiento para la fijación de un sistema de retención infantil.
- ✓ Tenga siempre en cuenta lo indicado en el Manual de instrucciones y de montaje del fabricante del sistema de retención infantil en uso.
- ✓ Asegúrese de que los pies del niño no toquen el asiento delantero. En caso necesario, desplace ligeramente hacia delante el asiento delantero.
-  Adicionalmente, al montar un sistema de retención infantil ISOFIX, tenga en cuenta:
 - ✓ **Al utilizar un portabebés de las categorías de pesos 0/0+ y un sistema de retención infantil de la categoría de pesos I orientado hacia**

atrás en un asiento trasero: ajuste el asiento delantero de modo que el asiento no esté en contacto con el sistema de retención infantil.

- ✓ **Al utilizar un sistema de retención infantil orientado hacia delante de la categoría de pesos I:** si es posible, desmonte el reposacabezas del asiento correspondiente. Además, el respaldo del sistema de retención infantil debe quedar apoyado de la forma más estable posible en el respaldo del asiento.

Después de desmontar el sistema de retención infantil, monte de inmediato el reposacabezas y ajuste correctamente todos los reposacabezas.

- ✓ Si el reposacabezas del asiento infantil montado en el vehículo no se puede extender por completo, pueden darse limitaciones en el ajuste máximo de tamaño en los sistemas de retención infantil de las categorías de pesos II o III.
- El contacto con el techo con el reposacabezas completamente extendido y bloqueado no provoca ninguna limitación del uso.

- ✓ No se puede montar el sistema de retención infantil sometido a presión entre el techo y la superficie del asiento o girado sobre su eje. Si es posible, ajuste la inclinación de la banqueta del asiento de la forma correspondiente.
- ✓ El sistema de retención infantil no puede estar sometido a carga por el reposacabezas. Ajuste los reposacabezas de la forma correspondiente.

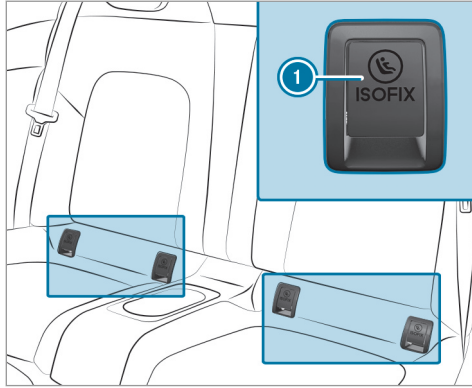

1 Estribos de sujeción ISOFIX

Asegúrese siempre sin excepciones, antes de iniciar cada marcha, de que el sistema de retención infantil ISOFIX esté correctamente enclavado en ambos estribos de sujeción del vehículo.

- ▶ Monte el sistema de retención infantil ISOFIX en ambos estribos de sujeción del vehículo.

Fijación del Top Tether

⚠ ADVERTENCIA Peligro de lesiones o de muerte en caso de no enclavar los respaldos de los asientos traseros después del montaje del cinturón Top Tether

Los respaldos de los asientos traseros se pueden plegar hacia delante durante la marcha.

En dicho caso, los sistemas de retención infantil no podrían proteger de la forma prevista. Además, pueden producirse daños adicionales.

- ▶ Enclave siempre los respaldos de los asientos traseros después del montaje del cinturón Top Tether.
- ▶ Es imprescindible que tenga en cuenta el indicador de enclavamiento.

Si los respaldos de los asientos izquierdo y derecho no están enclavados y bloqueados, esto se muestra en el visualizador del cuadro de instrumentos.

Si el respaldo del asiento central no está enclavado y bloqueado, queda visible el indicador de enclavamiento rojo.



Si el sistema de retención infantil está equipado con un cinturón Top Tether:

El dispositivo Top Tether puede reducir el riesgo de lesiones. El cinturón Top Tether permite una unión adicional entre el sistema de retención infantil fijado con el sistema ISOFIX (asiento trasero izquierdo o derecho) o el cinturón de seguridad (todos los asientos traseros) y el vehículo.

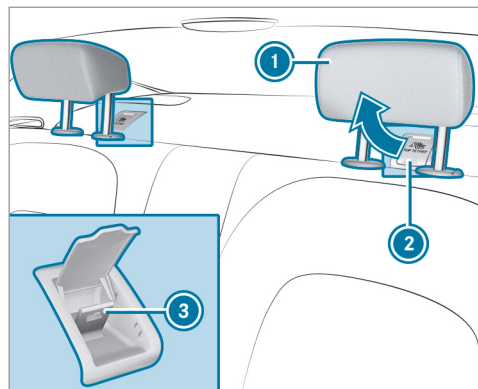

- ▶ Si es necesario, desplace el reposacabezas ① hacia arriba (→ página 99).
- ▶ Desplace hacia arriba la cubierta ② del anclaje Top Tether ③.
- ▶ Monte el sistema de retención infantil ISOFIX o con cinturón con el dispositivo Top Tether. Tenga en cuenta lo indicado en las instrucciones de montaje del fabricante del sistema de retención infantil.

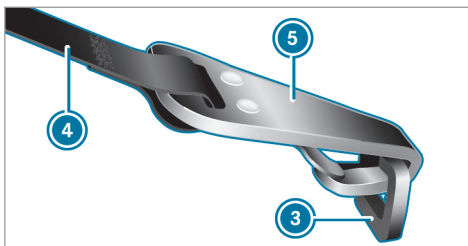

- ▶ Guíe el cinturón Top Tether ④ por debajo del reposacabezas ①, entre las dos varillas del mismo.
- ▶ Enganche el gancho Top Tether ⑤ del cinturón Top Tether ④ en el anclaje Top Tether ③ sin girarlo.
- ▶ Tense el cinturón Top Tether ④. Tenga en cuenta lo indicado en las instrucciones de montaje del fabricante del sistema de retención infantil.
- ▶ Desplace hacia abajo la cubierta ② del anclaje Top Tether ③.
- ▶ Si es necesario, desplace el reposacabezas ① hacia abajo (→ página 99). Asegúrese

de que el cinturón Top Tether ④ quede correctamente tendido.

Fijación del sistema de retención infantil con el cinturón de seguridad

Fijación del sistema de retención infantil con el cinturón de seguridad en el asiento trasero

⚠ ADVERTENCIA Peligro de accidente por banco trasero, asiento trasero y respaldo del asiento no enclavados

El banco trasero, el asiento trasero y el respaldo del asiento pueden plegarse hacia delante incluso en marcha.

- En consecuencia, el cinturón de seguridad ejerce una presión excesiva sobre los ocupantes del vehículo. El cinturón de seguridad no ofrece la protección prevista y, además, puede causarle lesiones.
- Los objetos o la carga del maletero o el espacio de carga no pueden quedar retenidos por el respaldo del asiento.

- ▶ Antes de arrancar el vehículo, asegúrese siempre de que el banco trasero, el asiento trasero y el respaldo estén enclavados.

Si los respaldos de los asientos izquierdo y derecho no están enclavados y bloqueados, esto se muestra en el visualizador del cuadro de instrumentos.

Si el respaldo del asiento central no está enclavado y bloqueado, queda visible el indicador de enclavamiento rojo.

Al montar un sistema de retención infantil con cinturón, tenga en cuenta:

- ✓ Tenga siempre en cuenta lo indicado en el Manual de instrucciones y de montaje del fabricante del sistema de retención infantil en uso.
- ✓ **Al utilizar un portabebés de las categorías de pesos 0/0+ y un sistema de retención infantil de la categoría de pesos I orientado hacia atrás en un asiento trasero:** ajuste el asiento delantero de modo que el asiento no esté en contacto con el sistema de retención infantil.

- ✓ **Al utilizar un sistema de retención infantil de la categoría de pesos I orientado hacia delante:** a ser posible, desmonte el reposacabezas del asiento correspondiente.
Después de desmontar el sistema de retención infantil, monte de inmediato el reposacabezas y ajuste correctamente todos los reposacabezas.
- ✓ El respaldo de un sistema de retención infantil orientado hacia delante debe quedar apoyado de la forma más estable posible en el respaldo del asiento trasero.
- ✓ Si el reposacabezas del asiento infantil montado en el vehículo no se puede extender por completo, pueden darse limitaciones en el ajuste máximo de tamaño en los sistemas de retención infantil de las categorías de pesos II o III.
El contacto con el techo con el reposacabezas completamente extendido y bloqueado no provoca ninguna limitación del uso.
- ✓ No se puede montar el sistema de retención infantil sometido a presión entre el techo y la superficie del asiento o girado sobre su eje.

Si es posible, ajuste la inclinación de la banqueta del asiento de la forma correspondiente.

- ✓ El sistema de retención infantil no puede estar sometido a carga por el reposacabezas. Ajuste los reposacabezas de la forma correspondiente.
- ✓ Asegúrese de que los pies del niño no toquen el asiento delantero. En caso necesario, desplace ligeramente hacia delante el asiento delantero.

Los cinturones de seguridad de las siguientes plazas de asiento están equipados con un seguro del asiento infantil:

- Asiento del acompañante
- Asientos traseros

El seguro del asiento infantil activado evita que se afloje el cinturón de seguridad del asiento del acompañante y de los asientos traseros tras la fijación del sistema de retención infantil (→ página 60).

- ▶ Monte el sistema de retención infantil. Toda la superficie de la base del sistema de retención infantil debe apoyarse completamente en la superficie del asiento trasero.
- ▶ Compruebe el tendido correcto de la cinta superior desde la salida del cinturón en el vehículo hacia la guía de la cinta superior del sistema de retención infantil. La cinta superior debe quedar tendida desde la salida del cinturón hacia delante.

Indicaciones sobre los sistemas de retención infantil orientados hacia atrás y hacia delante en el asiento del acompañante

⚠ ADVERTENCIA Peligro de sufrir lesiones o de muerte por el uso de un sistema de retención infantil orientado hacia atrás con el airbag del acompañante activado

Si asegura a un niño con un sistema de retención infantil orientado hacia atrás en el asiento del acompañante y el testigo de control PASSENGER AIR BAG OFF está apagado, se puede activar el airbag del acompañante en caso de accidente.

El niño puede ser alcanzado por el airbag.

- ▶ Asegúrese siempre de que el airbag del acompañante esté desconectado. El testigo de control PASSENGER AIR BAG OFF debe iluminarse.
- ▶ NUNCA utilice un dispositivo de retención para niños orientado hacia atrás en un asiento con el AIRBAG DELANTERO ACTIVADO; esto puede provocar LESIONES GRAVES o la MUERTE del niño.

Tenga en cuenta las indicaciones específicas sobre los sistemas de retención infantil orientados hacia delante y hacia atrás (→ página 66).

Observe el estado del airbag del acompañante cuando se muestre el testigo de control PASSENGER AIR BAG OFF.

- Al utilizar sistemas de retención infantil orientados hacia atrás en el asiento del acompañante, el airbag del acompañante debe estar siempre desconectado. Esto solo es así si el testigo de control PASSENGER AIR BAG OFF está iluminado de forma permanente (→ página 51).

- Si el testigo de control PASSENGER AIR BAG OFF está apagado, el airbag del acompañante está activado. El airbag del acompañante se puede activar durante un accidente.

Fijación del sistema de retención infantil con el cinturón de seguridad en el asiento del acompañante

Al montar un sistema de retención infantil con cinturón en el asiento del acompañante, tenga siempre en cuenta lo siguiente:

- ☑ Tenga en cuenta las indicaciones sobre los sistemas de retención infantil orientados hacia atrás y hacia delante en el asiento del acompañante (→ página 66)
- ☑ Tenga en cuenta lo indicado en las Instrucciones de servicio y de montaje del fabricante del sistema de retención infantil en uso.
- ☑ Al utilizar un sistema de retención infantil orientado hacia delante de la categoría I: si es posible, desmonte el reposacabezas del asiento correspondiente.

Después de desmontar el sistema de retención infantil, monte de inmediato el reposacabezas y ajuste correctamente todos los reposacabezas.

- ☑ El respaldo de un sistema de retención infantil orientado hacia delante debe quedar apoyado de la forma más estable posible en el respaldo del asiento del acompañante.
- ☑ Si el reposacabezas del asiento infantil montado en el vehículo no se puede extender por completo, pueden darse limitaciones en el ajuste máximo de tamaño en los sistemas de retención infantil de las categorías de pesos II o III.
El contacto con el techo con el reposacabezas completamente extendido y bloqueado no provoca ninguna limitación del uso.
- ☑ No se puede montar el sistema de retención infantil sometido a presión entre el techo y la superficie del asiento o girado sobre su eje.
- ☑ El sistema de retención infantil no puede estar sometido a carga por el reposacabezas. Ajuste los reposacabezas de la forma correspondiente.

- ☑ No coloque nunca ningún objeto, por ejemplo, un cojín, debajo o detrás del sistema de retención infantil.

El cinturón de seguridad del asiento del acompañante está equipado con un seguro del asiento infantil.

El seguro del asiento infantil activado evita que se afloje el cinturón de seguridad tras la fijación del sistema de retención infantil (→ página 60).

⚠ ADVERTENCIA Peligro de lesiones o de muerte por objetos entre la superficie del asiento y el sistema de retención infantil

Los objetos situados entre la banqueta y el sistema de retención infantil pueden perturbar el funcionamiento de la desconexión automática del acompañante.

- ▶ No coloque ningún objeto entre la banqueta y el sistema de retención infantil.
- ▶ Asegúrese de que el sistema de retención infantil esté montado correctamente.

- ▶ Ajuste el asiento del acompañante en la posición más retrasada y más elevada posible.
- ▶ Desplace al máximo el ajuste de la profundidad de la banqueta del asiento.
- ▶ Ajuste la inclinación de la banqueta del asiento de forma que el borde delantero de la banqueta del asiento quede en la posición más elevada y el borde trasero de la banqueta del asiento en la posición más baja posible.
- ▶ Ajuste el respaldo del asiento en una posición lo más vertical posible.
- ▶ Monte el sistema de retención infantil. Toda la superficie de la base del sistema de retención infantil debe apoyarse completamente en la superficie del asiento del acompañante.
- ▶ Compruebe el tendido correcto de la cinta superior desde la salida del cinturón en el vehículo hacia la guía de la cinta superior del sistema de retención infantil. La cinta superior debe quedar tendida desde la salida del cinturón hacia delante y hacia abajo.

- ▶ En caso necesario, ajuste la salida del cinturón y el asiento del acompañante de forma correspondiente.

Indicaciones sobre animales domésticos en el vehículo

⚠ ADVERTENCIA Peligro de accidente- y de sufrir lesiones en caso de dejar animales sin vigilancia en el vehículo

Si deja animales sin vigilancia o sueltos en el vehículo pueden pulsar porejemplo teclas o interruptores.

Por ello, los animales pueden, porejemplo:

- activar equipamientos del vehículo y, porejemplo, quedar atrapados.
- encender- o apagar sistema y, como consecuencia, poner en peligro otros usuarios de la vía.

Además los animales sueltos puede moverse en caso de accidente o maniobra abrupta de giro o de frenado en el vehículo y como con-

secuencia dañar a otros ocupantes del vehículo.

- ▶ Nunca deje animales sin vigilancia en el vehículo.
- ▶ Asegure los animales durante la marcha siempre de forma correspondiente, porejemplo con una caja de transporte de animales adecuada.

Llave

Sinopsis de la función de la llave

⚠ ADVERTENCIA Peligro de accidente- y de sufrir lesiones en caso de dejar a niños sin vigilancia en el vehículo

Si deja a los niños sin vigilancia en el vehículo, estos pueden, sobre todo,

- abrir las puertas y poner en peligro a otras personas o usuarios de la vía.
- abandonar el vehículo y que otro vehículo los atropelle.
- manejar el equipamiento del vehículo y, por ejemplo, quedar atrapados.

Además, los niños podrían poner el vehículo en movimiento en caso de que, por ejemplo:

- suelten el freno de estacionamiento.
- modifiquen la posición del cambio.
- arranquen el vehículo.

▶ Nunca deje a los niños sin vigilancia en el vehículo.

- ▶ Al salir del vehículo, lleve siempre consigo la llave y cierre el vehículo.
- ▶ Guarde la llave fuera del alcance de los niños.

! INDICACIÓN Daño de la llave por campos magnéticos

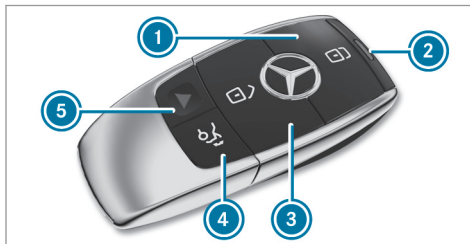

- ▶ Mantenga la llave alejada de fuertes campos magnéticos.



Llave del vehículo con alarma de pánico

- ① Bloqueo
- ② Testigo de control

- ③ Desbloqueo
- ④ Apertura/cierre de la tapa del maletero
- ⑤ Alarma de pánico

ⓘ Si el testigo de control ② no se ilumina al pulsar la tecla  o , la pila tiene poca carga o posiblemente está descargada. Sustituya la pila en breve.

Sustituya la pila de la llave (→ página 71).

La llave bloquea y desbloquea los siguientes componentes:

- Puertas
- Tapa del depósito de combustible
- Tapa del maletero

Si el vehículo no se abre en los 40 segundos siguientes al desbloqueo, se vuelve a bloquear. La protección antirrobo se vuelve a activar.

No guarde la llave junto con aparatos electrónicos u objetos metálicos. Esto podría perjudicar el funcionamiento de la llave.

Conexión o desconexión de la confirmación acústica del cierre centralizado

Sistema multimedia:

→ Vehículo →  Ajustes del vehículo

→ Aviso acústico cierre



▶ Conecte o desconecte la función.

Activación y desactivación de la alarma de pánico

Requisitos

- El vehículo está apagado.





- ▶ **Activación:** pulse la tecla  durante aproximadamente un segundo. Se activa una alarma óptica y acústica.
- ▶ **Desactivación:** pulse de nuevo brevemente la tecla .

O bien:

- ▶ Pulse la tecla de arranque y parada. Debe detectarse una llave perteneciente al vehículo dentro del mismo.

Modificación de los ajustes de desbloqueo

Posibles funciones de desbloqueo de la llave:

- Desbloqueo centralizado
- Desbloqueo de la puerta del conductor y de la tapa del depósito de combustible
- ▶ **Cambio entre los ajustes:** pulse al mismo tiempo durante aproximadamente seis segundos las teclas  y  hasta que el testigo de control parpadee dos veces.



Posibilidades con la función de desbloqueo seleccionada para la puerta del conductor y la tapa del depósito de combustible:

- **Desbloqueo centralizado del vehículo:** pulse dos veces la tecla .
- **Vehículos con KEYLESS-GO:** si toca la superficie interior de la manilla de la puerta del conductor, solo se desbloquean la puerta del conductor y la tapa del depósito de combustible.

Desactivación de la función de la llave

Vehículos con KEYLESS-GO: si desactiva la función de la llave, también se desactivan las funciones KEYLESS-GO. En ese caso, ya no se puede dar la autorización de acceso y para conducir mediante KEYLESS-GO con la correspondiente llave. Active la función de la llave para que todas las funciones vuelvan a estar disponibles de la forma habitual con esta llave.

Además puede desactivar la función de la llave para reducir el consumo de corriente de la correspondiente llave si no va a utilizar el vehículo o una de las llaves durante un tiempo.

- ▶ **Desactivación:** pulse la tecla  de la llave y manténgala pulsada.
 - ▶ Con la tecla  pulsada, pulse inmediatamente la tecla  de la llave brevemente dos veces consecutivas. El testigo de control de la llave se ilumina brevemente una vez y una vez de forma prolongada.
 - ▶ **Activación:** pulse cualquier tecla de la llave.
- ⓘ Al arrancar el vehículo con la llave en el compartimento de la consola central, la función de la llave se activa automáticamente (→ página 141).

Extracción y colocación de la llave de emergencia

Extracción de la llave de emergencia

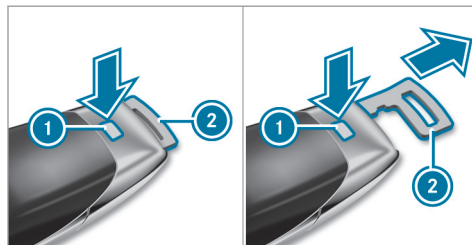

- ▶ Pulse el botón de desbloqueo ①. La llave de emergencia ② se expulsa ligeramente.
- ▶ Extraiga la llave de emergencia ② hasta que se enclave en la posición intermedia.
- ▶ Vuelva a pulsar el botón de desbloqueo ① para extraer la llave de emergencia ② por completo.

Colocación de la llave de emergencia

- ▶ Pulse el botón de desbloqueo ①.

- ▶ Inserte la llave de emergencia ② en la posición intermedia o por completo hasta que se enclave.

- ⓘ Puede utilizar la posición intermedia de la llave de emergencia ② para fijar la llave en un llavero.

Sustitución de la pila de la llave

⚠ PELIGRO Peligro de muerte por ingestión de pilas

Las pilas contienen sustancias nocivas y corrosivas. La ingestión de pilas puede provocar quemaduras internas graves en las siguientes dos horas.

Existe peligro de muerte.

- ▶ Guarde las pilas fuera del alcance de los niños.
- ▶ Si la tapa y/o el compartimento de pilas no se cierra correctamente, no utilice más la llave y manténgala fuera del alcance de los niños.

- ▶ Si se han ingerido las pilas, acuda inmediatamente a un médico.

INDICACIÓN ECOLÓGICA Daños ecológicos por el desecho incorrecto de las pilas



Las pilas contienen sustancias nocivas. Está prohibido por ley eliminarlas junto con la basura doméstica.



Deseché las pilas de forma ecológica. Entregue las pilas descargadas en un taller especializado o en un punto de recogida de pilas usadas.

Requisitos

- Precisa una pila de botón de 3 voltios del tipo CR 2032.

Mercedes-Benz le recomienda que cambie la pila en un taller especializado.

- ▶ Extraiga la llave de emergencia (→ página 71).

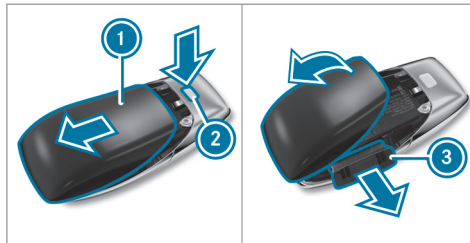

- ▶ Pulse el botón de desbloqueo (2) completamente hacia abajo y retire la tapa (1) en la dirección indicada por la flecha.
- ▶ Despliegue y retire la tapa (1) en la dirección indicada por la flecha.
- ▶ Extraiga el compartimento de pilas (3) y extraiga la pila vacía.
- ▶ Coloque la pila nueva en el compartimento de las pilas (3). Observe la marca del polo positivo en el compartimento de las pilas y en la pila.

- ▶ Introduzca el compartimento de las pilas (3).
- ▶ Coloque de nuevo la tapa (1) y ciérrela hasta que quede enclavada.

Solución de problemas con la llave

No puede bloquear o desbloquear el vehículo.

Posibles causas:

- La pila de la llave está casi o totalmente agotada.
- ▶ Compruebe la pila con el testigo de control (→ página 69).
- ▶ Dado el caso, sustituya la pila de la llave (→ página 71).
- ▶ Utilice una llave de repuesto.
- ▶ Utilice la llave de emergencia para el bloqueo o desbloqueo (→ página 76).
- ▶ Encargue la revisión de la llave en un taller especializado.

Se produce la interferencia de una potente fuente de radiofrecuencia.

Posibles causas que afectan negativamente la función de la llave:

- líneas de alta tensión
- teléfonos móviles
- aparatos electrónicos (ordenadores portátiles, tabletas)
- apantallado debido a objetos metálicos o bucles de contacto para instalaciones de puertas o barreras

▶ Asegúrese de mantener una distancia suficiente entre la llave y una fuente potencial de interferencias.

Ha perdido una llave.

- ▶ Encargue el bloqueo de la llave en un taller especializado.
- ▶ En caso necesario, encargue la sustitución de la parte mecánica de la cerradura.

Puertas

Desbloqueo y apertura de las puertas desde el habitáculo

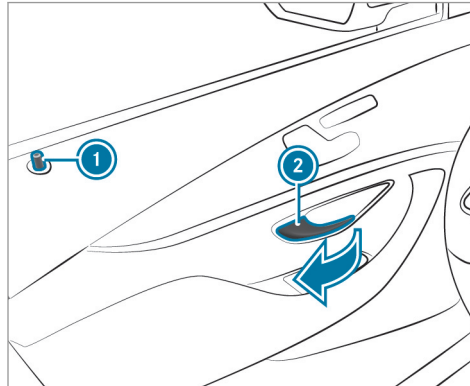

- ▶ Tire de la manija de la puerta (2). Cuando se desbloquea la puerta, el pasador de seguridad (1) sube.

Bloqueo y desbloqueo centralizado del vehículo desde el habitáculo

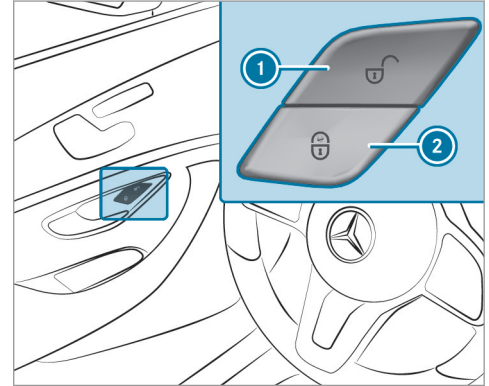

- ▶ **Desbloqueo:** pulse la tecla (1).
- ▶ **Bloqueo:** pulse la tecla (2).

(i) Las teclas también se encuentran en la puerta del acompañante.

No se bloquea ni desbloquea la tapa del depósito de combustible.

El vehículo no se desbloquea:

- Si ha bloqueado previamente el vehículo con la llave.
- Si ha bloqueado previamente el vehículo con la función KEYLESS-GO.

Bloqueo y desbloqueo del vehículo con KEYLESS-GO

Requisitos

- La llave debe encontrarse fuera del vehículo.
- La distancia de la llave respecto al vehículo no debe ser superior a 3 ft (1 m).
- La puerta del conductor y la puerta cuya manilla se acciona deben estar cerradas.

I INDICACIÓN Daños en el vehículo por la apertura involuntaria de la tapa del maletero

- En un túnel de lavado
- Al utilizar un aparato de limpieza a alta presión

▶ Desactive la función de la llave en estas situaciones.

O bien:

▶ Asegúrese de que la llave se encuentre a una distancia mínima de 10 ft (3 m) del vehículo.

Preste atención a las indicaciones:

- sobre el lavado del vehículo en el túnel de lavado (→ página 358)
- sobre el uso de un aparato de limpieza a alta presión (→ página 359)

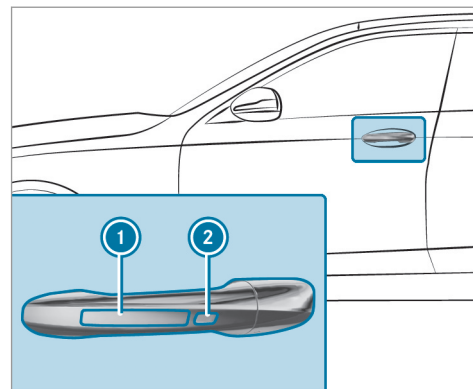

▶ **Desbloqueo del vehículo:** toque la superficie interior de la manilla de la puerta.

▶ **Bloqueo del vehículo:** toque la superficie del sensor ① o ②.

▶ **Cierre de confort:** toque la superficie cóncava del sensor ② hasta que el proceso de cierre haya finalizado.

i Información adicional sobre el cierre de confort (→ página 85).

Si abre la tapa del maletero desde el exterior, se desbloquea automáticamente.

Solución de problemas con el sistema KEYLESS-GO

Ya no puede bloquear o desbloquear el vehículo mediante el sistema KEYLESS-GO.

Posibles causas:

- La función de la llave se ha desactivado.
 - La pila de la llave está casi o totalmente agotada.
- ▶ Active la función de la llave (→ página 70).
 - ▶ Compruebe la pila con el testigo de control (→ página 69).
 - ▶ Dado el caso, sustituya la pila de la llave (→ página 71).
 - ▶ Utilice una llave de repuesto.
 - ▶ Utilice la llave de emergencia para el bloqueo o desbloqueo (→ página 76).
 - ▶ Encargue la comprobación del vehículo y de la llave en un taller especializado.

Se produce la interferencia de una potente fuente de radiofrecuencia.

Posibles causas que afectan negativamente la función KEYLESS-GO:

- líneas de alta tensión
 - teléfonos móviles
 - aparatos electrónicos (ordenadores portátiles, tabletas)
 - apantallado debido a objetos metálicos o bucles de contacto para instalaciones de puertas o barreras
- ▶ Asegúrese de mantener una distancia suficiente entre la llave y una fuente potencial de interferencias.

Conexión y desconexión del bloqueo automático

El vehículo se bloquea automáticamente si está encendido y las ruedas giran a una velocidad superior a 5 km/h.

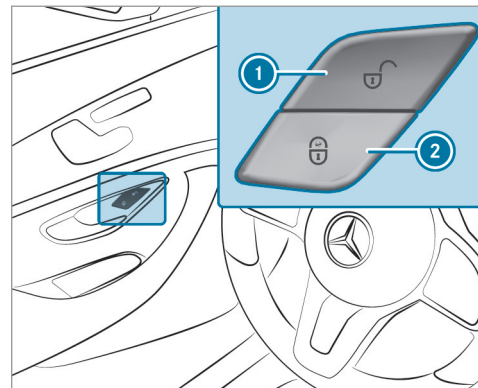

- ▶ **Conexión:** pulse la tecla ② durante aproximadamente cinco segundos hasta que suene una señal acústica.
- ▶ **Desconexión:** pulse la tecla ① durante aproximadamente cinco segundos hasta que suene una señal acústica.

En las siguientes situaciones existe peligro de bloqueo de las puertas con la función conectada:

- Al arrancar por remolcado o empujar el vehículo.
- Si el vehículo se encuentra en un banco de pruebas de rodillos.

Bloqueo y desbloqueo de la puerta del conductor con la llave de emergencia

- ① Si quiere bloquear el vehículo por completo con la llave de emergencia, presione en primer lugar, con la puerta del conductor abierta, la tecla de bloqueo desde el habitáculo. A continuación, bloquee la puerta del conductor con la llave de emergencia.

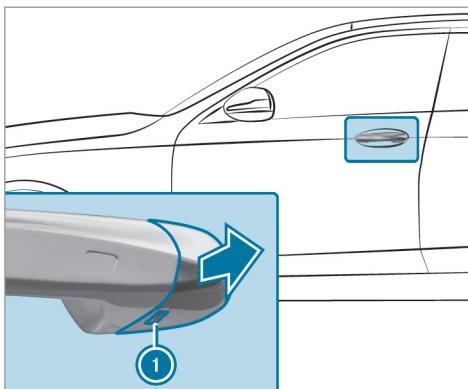

- ▶ Extraiga la llave de emergencia (→ página 71).
- ▶ Desplace la llave de emergencia hasta el tope en la abertura ① de la tapa protectora.
- ▶ Tire brevemente de la manilla de la puerta y manténgala en esta posición.

- ▶ Aleje la tapa protectora de la llave de emergencia del vehículo manteniéndola en la posición más recta posible hasta que se suelte.
- ▶ Suelte la manilla de la puerta.

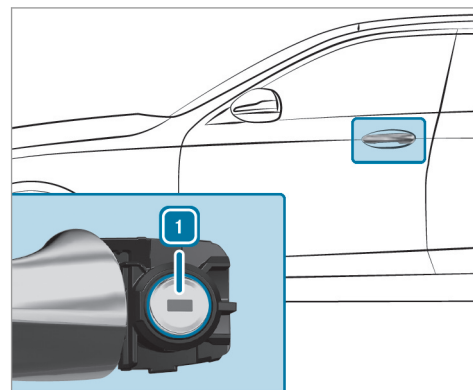

- ▶ **Desbloqueo:** gire la llave de emergencia hacia la izquierda a la posición ①.
- ▶ **Bloqueo:** gire la llave de emergencia hacia la derecha a la posición ①.

- ▶ Presione la tapa protectora con precaución sobre el cilindro de cerradura hasta que se enclave y quede firmemente asentada.

Maletero

Apertura de la tapa del maletero

⚠ PELIGRO Peligro de intoxicación por gases de escape

Los motores de combustión interna emiten gases de escape tóxicos como, por ejemplo, monóxido de carbono. Si se abre la tapa del maletero mientras funciona el motor, especialmente durante la marcha, pueden llegar gases de escape al habitáculo.

- ▶ Pare siempre el motor antes de abrir la tapa del maletero.
- ▶ No circule nunca con la tapa del maletero abierta.

! INDICACIÓN Daño de la tapa del maletero por obstáculos situados por encima del vehículo

La tapa del maletero gira hacia arriba al abrirse.

- ▶ Asegúrese de que haya espacio suficiente por encima de la tapa del maletero.

- ▶ **Vehículos con HANDS-FREE ACCESS:** mueva el pie en la zona situada debajo del parachoques (→ página 80).

Vehículos con cierre de confort de la tapa del maletero

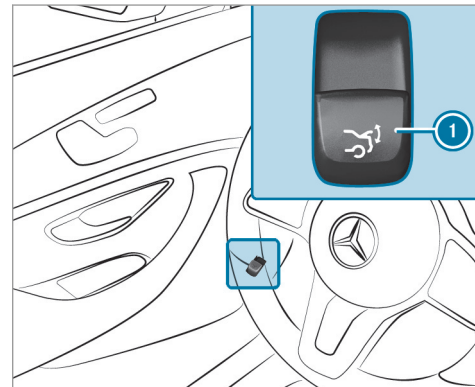

- ▶ Tire de la tecla de accionamiento a distancia **1** hasta que se abra la tapa del maletero.

O bien:

- ▶ Pulse de forma prolongada la tecla **1** de la llave.

- ▶ Si la tapa del maletero se ha detenido en posición intermedia, tire de ella hacia arriba. Suéltela cuando se empiece a abrir.
- ▶ Con la limitación de apertura de la tapa del maletero conectada, tire manualmente hacia arriba de la tapa del maletero detenida.

Cuando un obstáculo interrumpe el proceso automático de apertura de la tapa del maletero, la detección de bloqueo detiene su movimiento. La detección automática de bloqueo es solo un medio auxiliar y no sustituye su atención.

Cierre de la tapa del maletero

⚠ ADVERTENCIA Peligro de sufrir lesiones por objetos sueltos en el vehículo

Si se transportan objetos, equipaje o carga sueltos o mal asegurados, estos pueden deslizarse, volcar o salir despedidos y, en consecuencia, alcanzar a los ocupantes del vehículo.

Existe peligro de sufrir lesiones, en especial al frenar el vehículo o al cambiar bruscamente la dirección de marcha.

- ▶ Coloque los objetos siempre de manera que no puedan salir despedidos.
- ▶ Asegure los objetos, el equipaje o la carga para que no se deslicen ni vuelquen.

Tenga en cuenta las indicaciones sobre la carga del vehículo.

Indicaciones sobre el cierre de la tapa del maletero: su vehículo está equipado con detección automática de llave. La tapa del maletero no se bloquea y se vuelve a abrir de golpe si se detecta en el vehículo una llave perteneciente a él.

Tenga en cuenta que la tapa del maletero no se bloquea si se da la siguiente situación:

- Ha bloqueado el vehículo y cierra la tapa del maletero mientras una llave perteneciente al vehículo se encuentra dentro de él.
- Y:
- No se detecta una segunda llave perteneciente al vehículo fuera de este.

La detección automática de llave es solo un medio auxiliar y no sustituye su atención.

- ▶ Cuando esté fuera del vehículo y antes de bloquearlo, asegúrese de que lleva consigo al menos una de las llaves del vehículo.
- ▶ **Cierre de la tapa del maletero:** baje la tapa del maletero tirando del asidero cóncavo y ciérrrela.

Vehículos con cierre de confort de la tapa del maletero

⚠ ADVERTENCIA Peligro de aprisionamiento durante el cierre automático de la tapa del maletero

Pueden quedar aprisionadas partes del cuerpo. Puede haber personas en la zona de cierre.

- ▶ Durante el proceso de cierre, asegúrese de que no haya nadie en la zona de cierre.
- ▶ Use una de las siguientes opciones para detener el proceso de cierre:

- Pulse la tecla  integrada en la llave.
- Pulse o tire de la tecla de accionamiento a distancia situada en la puerta del conductor.
- Pulse la tecla de cierre o la tecla de bloqueo de la tapa del maletero.

Vehículos con HANDS-FREE ACCESS: para detener la operación de cierre, también puede realizar un movimiento con la pierna debajo del parachoques trasero.

- ▶ **Cierre de la tapa del maletero:** baje la tapa del maletero tirando del asidero cóncavo y ciérrrela.
- ▶ Si la tapa del maletero se ha detenido en posición intermedia, presiónela hacia abajo. Se reanuda el proceso de cierre de la tapa del maletero.

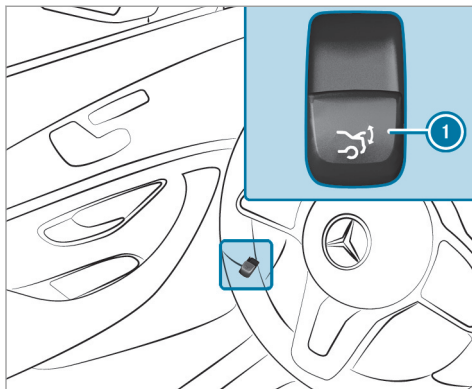

- ▶ Pulse la tecla de accionamiento a distancia **1** hasta que la tapa del maletero se cierre del todo.

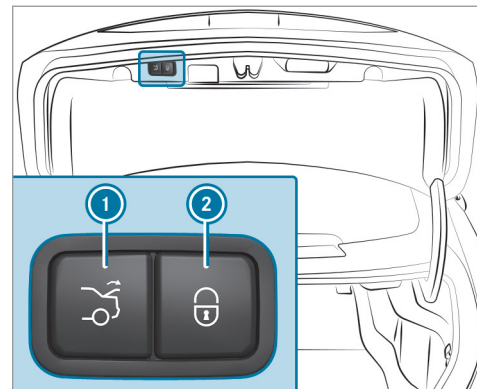

- ▶ Pulse la tecla de cierre **1** de la tapa del maletero.

Vehículos con KEYLESS-GO

- ▶ Pulse la tecla de bloqueo **2** de la tapa del maletero. Si se reconoce una llave fuera del vehículo, la tapa del maletero se cierra y el vehículo se bloquea.

- ▶ Con la tapa del maletero completamente abierta, pulse de forma prolongada la tecla  de la llave. La llave debe estar cerca del vehículo.

Vehículos con HANDS-FREE ACCESS

- ▶ Con la tapa del maletero completamente abierta, mueva el pie en la zona situada debajo del parachoques (→ página 80).

Función automática de inversión de sentido de la tapa del maletero

La tapa del maletero dispone de una detección automática de bloqueo con función de inversión de sentido. Cuando un obstáculo interrumpe el proceso automático de cierre de la tapa del maletero, esta se abre de nuevo automáticamente. La función automática de inversión de sentido es solo un medio auxiliar y no sustituye su atención.

- ▶ Al efectuar el cierre, asegúrese de que no se encuentren partes del cuerpo de ninguno de los ocupantes en la zona de movimiento.

⚠ ADVERTENCIA Peligro de aprisionamiento a pesar de la función de inversión de sentido

La función de inversión de sentido no reacciona:

- ante objetos blandos, ligeros y finos como, por ejemplo, dedos
- en el último tramo del proceso de cierre

La función de inversión de sentido no puede impedir el aprisionamiento especialmente en estas situaciones.

- ▶ Asegúrese de que no se encuentren partes del cuerpo de ninguno de los ocupantes en la zona de cierre.

Si alguien queda aprisionado:

- pulse la tecla  integrada en la llave, o bien
- pulse o tire de la tecla de accionamiento a distancia situada en la puerta del conductor, o bien

- pulse la tecla de cierre o la tecla de bloqueo de la tapa del maletero

Función HANDS-FREE ACCESS

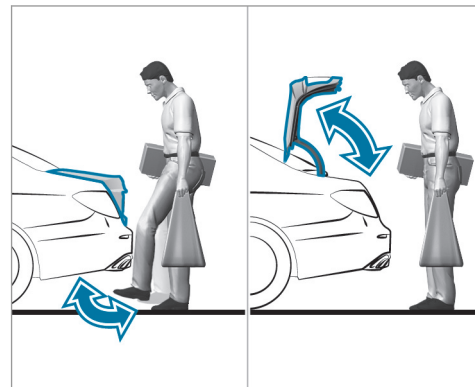

Con HANDS-FREE ACCESS puede abrir, cerrar o detener la tapa del maletero con un movimiento

de la pierna en la zona situada debajo del para-choques.

El movimiento de la pierna activa alternadamente la operación de apertura o de cierre.

Tenga en cuenta las indicaciones durante la apertura (→ página 77) y el cierre (→ página 78) de la tapa del maletero.

i Durante el proceso de apertura o cierre de la tapa del maletero suena una señal acústica de advertencia.

⚠ ADVERTENCIA Peligro de quemadura por el sistema de escape caliente

El sistema de escape del vehículo puede alcanzar temperaturas muy elevadas. Al utilizar HANDS-FREE ACCESS, puede sufrir quemaduras si toca el sistema de escape.

▶ Asegúrese siempre de efectuar el movimiento con la pierna solo en la zona de detección de los sensores.

! **INDICACIÓN** Daños en el vehículo por la apertura involuntaria de la tapa del maletero

- En un túnel de lavado
- Al utilizar un aparato de limpieza a alta presión

▶ Desactive la función de la llave en estas situaciones.

O bien:

▶ Asegúrese de que la llave se encuentre a una distancia mínima de 10 ft (3 m) del vehículo.

Al efectuar el movimiento con la pierna, asegúrese de tener un punto de apoyo firme. De contrario, podría perder el equilibrio, por ejemplo, si el pavimento está helado.

Tenga en cuenta las siguientes indicaciones:

- La llave debe encontrarse detrás del vehículo.
- Durante el movimiento con la pierna permanezca al menos a 12 in (30 cm) del vehículo.

- Durante el movimiento con la pierna no toque el parachoques.
- No efectúe el movimiento con la pierna demasiado lento.
- El movimiento con la pierna se debe efectuar en dirección al vehículo y luego alejándose.

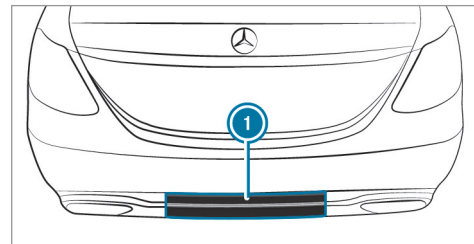

1 Zona de detección de los sensores

Si ha efectuado varios movimientos seguidos con la pierna sin efecto, espere diez segundos.

Límites del sistema

La operatividad del sistema puede verse limitada o el sistema puede dejar de funcionar en los siguientes casos:

- Si los sensores están sucios, por ejemplo, por sal anticongelante o adherencia de nieve.
- Si el movimiento de la pierna se realiza con una prótesis.

En las siguientes situaciones, la tapa del maletero se puede abrir o cerrar involuntariamente:

- Si alguna persona mueve los brazos o las piernas en la zona de detección, por ejemplo, al pulir el vehículo o levantar objetos.
- Si se depositan objetos detrás del vehículo o discurren por la zona, por ejemplo, la manguera de un surtidor de combustible, un cable de carga o equipaje.
- Si se colocan correas de amarre, cubiertas textiles u otro tipo de cubierta por encima del parachoques.
- Si se utiliza una esterilla protectora cuya longitud va más allá del canto de carga hasta la zona de detección de los sensores.

- Si la esterilla protectora no está fijada correctamente.

Desactive la función de la llave (→ página 70) o no lleve consigo ninguna llave en estas situaciones u otras parecidas.

Conexión y desconexión del bloqueo independiente del maletero

Si el bloqueo independiente está conectado y desbloquea el vehículo de forma centralizada, el maletero permanece bloqueado.

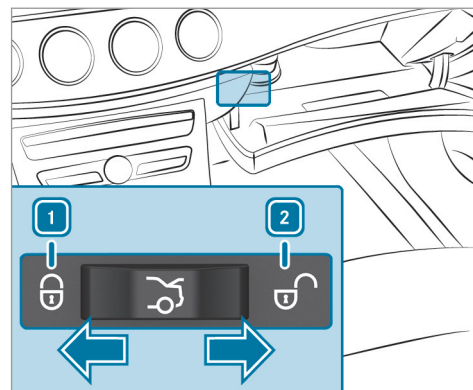

▶ **Conexión:** desplace el interruptor a la posición **1**.

▶ **Desconexión:** desplace el interruptor a la posición **2**.

ⓘ Si se detecta un accidente, el maletero se desbloquea aunque esté conectado el bloqueo independiente.

Desbloqueo y apertura del maletero desde el interior con el desbloqueo de emergencia

Requisitos

- La batería de 12 V del vehículo está embornada y cargada.

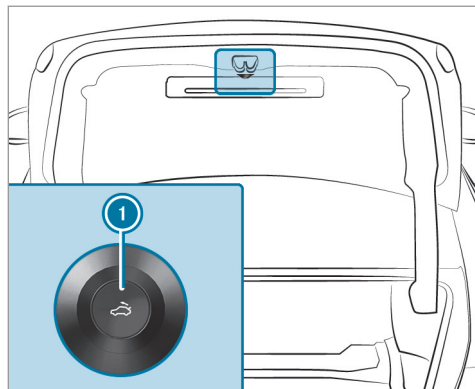

- ▶ Pulse brevemente la tecla de desbloqueo de emergencia ①.

Conexión o desconexión de la limitación de apertura de la tapa del maletero/del portón trasero

Sistema multimedia:

- ▶ Vehículo ▶ Ajustes del vehículo
- ▶▶ Lim. aper. tapa malet.

Esta función evita que el portón trasero choque contra, por ejemplo, un techo de garaje bajo.

- ▶ Conecte o desconecte la función.

Ventanillas laterales

Apertura y cierre de las ventanillas laterales

- ⚠ **ADVERTENCIA** Peligro de aprisionamiento al abrir una ventanilla lateral

Al abrir una ventanilla lateral, podrían quedar aprisionadas partes del cuerpo entre la ventanilla lateral y el marco de la ventanilla.

- ▶ Asegúrese de que nadie toque la ventanilla lateral cuando la abra.

- ▶ Si alguien queda aprisionado, suelte inmediatamente la tecla o tire de esta para volver a cerrar la ventanilla lateral.

- ⚠ **ADVERTENCIA** Peligro de aprisionamiento al cerrar una ventanilla lateral

Al cerrar una ventanilla lateral, pueden quedar aprisionadas partes del cuerpo en la zona de cierre.

- ▶ Al efectuar el cierre, asegúrese de que no se encuentren partes del cuerpo de ninguno de los ocupantes en la zona de movimiento.
- ▶ Si alguien queda aprisionado, suelte inmediatamente la tecla o púlsela para volver a abrir la ventanilla lateral.

- ⚠ **ADVERTENCIA** Peligro de aprisionamiento si los niños manejan las ventanillas laterales

Si los niños manejan las ventanillas laterales, pueden quedar aprisionados, especialmente si están sin vigilancia.

- ▶ Nunca deje a los niños sin vigilancia en el vehículo.
- ▶ Al abandonar el vehículo, lleve siempre la llave consigo y bloquee el vehículo.

Requisitos

- La alimentación eléctrica o el vehículo están conectados.

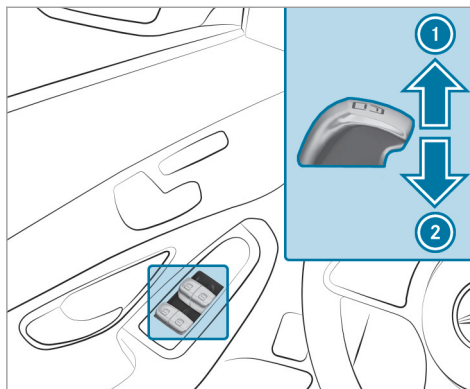

- ① Cierre
- ② Apertura

Las teclas de la puerta del conductor tienen prioridad.

- ▶ **Inicio del desplazamiento automático:** pulse o tire de la tecla  superando el punto de resistencia, y suéltela a continuación.

- ▶ **Interrupción del desplazamiento automático:** vuelva a pulsar o tirar de la tecla .

Con el vehículo parado puede seguir manejando las ventanillas laterales.

La función está disponible durante unos cuatro minutos o hasta que se abra una puerta.

Función automática de inversión de sentido de las ventanillas laterales

Si un obstáculo interrumpe el proceso de cierre de una ventanilla lateral, la ventanilla lateral se abre de nuevo automáticamente. La función automática de inversión de sentido es solo un medio auxiliar y no sustituye su atención.

- ▶ Al efectuar el cierre, asegúrese de que no se encuentren partes del cuerpo de ninguno de los ocupantes en la zona de movimiento.

⚠ ADVERTENCIA Peligro de aprisionamiento a pesar de la protección de inversión de la ventanilla lateral

La función de inversión de sentido no reacciona:

- ante objetos blandos, ligeros y finos como, por ejemplo, dedos
- durante el ajuste

En estas situaciones la función de inversión de sentido no puede impedir el aprisionamiento.

- ▶ Al efectuar el cierre, asegúrese de que no se encuentren partes del cuerpo de ninguno de los ocupantes en la zona de movimiento.
- ▶ Si alguien queda aprisionado, pulse la tecla  para abrir de nuevo la ventanilla lateral.

Apertura de confort (ventilación del vehículo antes de iniciar la marcha)

⚠ ADVERTENCIA Peligro de aprisionamiento al abrir una ventanilla lateral

Al abrir una ventanilla lateral, podrían quedar aprisionadas partes del cuerpo entre la ventanilla lateral y el marco de la ventanilla.

- ▶ Asegúrese de que nadie toque la ventanilla lateral cuando la abra.
- ▶ Si alguien queda aprisionado, suelte inmediatamente la tecla.

Requisitos

- La llave debe encontrarse en las proximidades del vehículo.
 - ▶ Mantenga pulsada la tecla  integrada en la llave.
- Se ejecutan las siguientes funciones:
- El vehículo se desbloquea.
 - Las ventanillas laterales se abren.
 - El techo corredizo panorámico se abre.

- La ventilación del asiento del conductor se conecta.

i Si la persiana parasol del techo corredizo panorámico está cerrada, se abrirá primero la persiana parasol.

▶ **Interrupción de la apertura de confort:** suelte la tecla .

▶ **Continuación de la apertura de confort:** pulse de nuevo la tecla  y manténgala pulsada.

Cierre de confort (cierre del vehículo desde el exterior)

⚠ ADVERTENCIA Peligro de aprisionamiento en caso de falta de atención durante el cierre de confort

Durante el cierre de confort, pueden quedar aprisionadas las partes del cuerpo que se encuentren en la zona de movimiento de las ventanillas laterales y del techo corredizo.

- ▶ Al efectuar el cierre de confort, supervise la operación de cierre completa y asegúrese de que no se encuentren par-

tes del cuerpo de ninguno de los ocupantes en la zona de movimiento.

Requisitos

- La llave debe encontrarse en las proximidades del vehículo.

▶ Mantenga pulsada la tecla  integrada en la llave.

Se ejecutan las siguientes funciones:

- El vehículo se bloquea.
- Las ventanillas laterales se cierran.
- El techo corredizo panorámico se cierra.

▶ **Interrupción del cierre de confort:** suelte la tecla .

▶ **Continuación del cierre de confort:** pulse de nuevo la tecla  y manténgala pulsada.

 El cierre de confort también funciona con el sistema KEYLESS-GO (→ página 74).

Solución de problemas con las ventanillas laterales

 **ADVERTENCIA** Peligro de aprisionamiento o de muerte por función de inversión de sentido inactiva

Al volver a cerrar una ventanilla lateral inmediatamente después del bloqueo, la ventanilla lateral se cierra con mayor fuerza o con toda su fuerza. En este caso no está activa la función de inversión de sentido y pueden quedar aprisionadas partes del cuerpo.

- ▶ Asegúrese de que no se encuentren partes del cuerpo de ninguno de los ocupantes en la zona de cierre.
- ▶ Para detener el proceso de cierre, suelte la tecla o púlsela de nuevo para volver a abrir la ventanilla lateral.

Una ventanilla lateral no cierra y usted no logra detectar la causa

- ▶ Compruebe si hay algún objeto en la guía de la ventanilla.
- ▶ Ajuste las ventanillas laterales.

Ajuste de las ventanillas laterales

Si al cerrar una ventanilla lateral esta se bloquea y se abre inmediatamente de nuevo:

▶ Inmediatamente después, vuelva a tirar de la tecla correspondiente hasta que la ventanilla lateral se haya cerrado y siga tirando de ella durante al menos un segundo más (reajuste). La ventanilla lateral se cerrará sin función automática de inversión de sentido.

Si la ventanilla lateral se vuelve a bloquear y se abre inmediatamente de nuevo:

▶ Inmediatamente después, vuelva a tirar de la tecla correspondiente hasta que la ventanilla lateral se haya cerrado y siga tirando de ella durante al menos un segundo más (reajuste). La ventanilla lateral se cerrará sin función automática de inversión de sentido.

Las ventanillas laterales no pueden abrirse o cerrarse con la apertura de confort

Posibles causas:

- La pila de la llave está casi o totalmente agotada.

- ▶ Compruebe la pila con el testigo de control (→ página 69).
- ▶ Dado el caso, sustituya la pila de la llave (→ página 71).

Techo corredizo

Apertura y cierre del techo corredizo

- ❗ El término "techo corredizo" se refiere también al techo corredizo panorámico.

⚠ **ADVERTENCIA** Peligro de aprisionamiento al abrir y cerrar el techo corredizo

Pueden quedar aprisionadas partes del cuerpo en la zona de movimiento.

- ▶ Al efectuar la apertura y el cierre, asegúrese de que no se encuentren partes del cuerpo de ninguno de los ocupantes en la zona de movimiento.
- ▶ Si alguien queda aprisionado, suelte inmediatamente la tecla.

O bien:

- ▶ Pulse brevemente la tecla en cualquier dirección durante el desplazamiento automático.
El proceso de apertura o cierre se detiene.

⚠ **ADVERTENCIA** Peligro de aprisionamiento si manejan niños el techo corredizo

Si los niños manejan el techo corredizo, pueden quedar aprisionados, especialmente si están sin vigilancia.

- ▶ Nunca deje a los niños sin vigilancia en el vehículo.
- ▶ Al abandonar el vehículo, lleve siempre la llave consigo y bloquee el vehículo.

⚠ **ADVERTENCIA** Peligro de aprisionamiento al abrir y cerrar la persiana parasol

Pueden quedar aprisionadas partes del cuerpo entre la persiana parasol y el encuadramiento o el techo corredizo.

- ▶ Al abrir o cerrar la persiana parasol, asegúrese de que no se encuentren partes

del cuerpo de ninguno de los ocupantes en su zona de movimiento.

- ▶ Si alguien queda aprisionado, suelte inmediatamente la tecla.

O bien:

- ▶ Pulse brevemente la tecla en cualquier dirección durante el desplazamiento automático.
El proceso de apertura o cierre se detiene.

❗ **INDICACIÓN** Fallo de funcionamiento por hielo y nieve

El hielo y la nieve pueden provocar fallos de funcionamiento en el techo corredizo.

- ▶ Abra el techo corredizo solo si no está cubierto de nieve o hielo.

❗ **INDICACIÓN** Daño por objetos salientes

Los objetos que sobresalgan por el techo corredizo pueden dañar los listones estanqueizantes.

- ▶ No deje que sobresalga ningún objeto por el techo corredizo.

! **INDICACIÓN** Daños en el techo corredizo panorámico por portaequipajes para el techo no homologados

Si el techo corredizo panorámico se abre con un portaequipajes para el techo no comprobado ni homologado por Mercedes-Benz, puede sufrir daños.

- ▶ Abra el techo corredizo panorámico con un portaequipajes para el techo montado únicamente si este ha sido comprobado y homologado por Mercedes-Benz.

Para ventilar el espacio interior, puede subirse el techo corredizo panorámico.

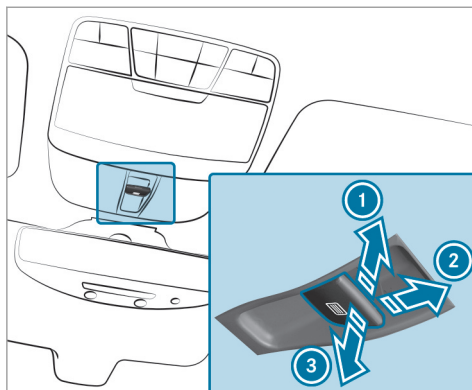

- 1 Subida
- 2 Apertura
- 3 Cierre/bajada

Con la tecla  se manejan el techo corredizo panorámico y la persiana parasol.

El techo corredizo panorámico solo se puede manejar si la persiana parasol está abierta.

- ▶ Compruebe si el techo corredizo se puede elevar o abrir con el portaequipajes para el techo montado.

- ▶ **Inicio del desplazamiento automático:** pulse o tire de la tecla  superando el punto de resistencia, y suéltela a continuación.

- ▶ **Interrupción del desplazamiento automático:** pulse brevemente la tecla  en cualquier dirección. El proceso de apertura o cierre se detiene.

Vehículos con techo corredizo panorámico: el desplazamiento automático de subida solo está disponible si el techo corredizo está cerrado o subido.

Función automática de inversión de sentido del techo corredizo

Si un obstáculo interrumpe el proceso de cierre del techo corredizo, este se abre de nuevo automáticamente. La función automática de inversión de sentido es solo un medio auxiliar y no sustituye su atención.

- ▶ Al efectuar el cierre, asegúrese de que no se encuentren partes del cuerpo de ninguno de los ocupantes en la zona de movimiento.

⚠ ADVERTENCIA Peligro de aprisionamiento a pesar de estar activa la función de inversión de sentido

La función de inversión de sentido no reacciona especialmente:

- ante objetos blandos, ligeros y finos como, por ejemplo, dedos
 - en el último tramo del proceso de cierre
 - durante el ajuste
- ▶ Al efectuar el cierre, asegúrese de que no se encuentren partes del cuerpo de ninguno de los ocupantes en la zona de movimiento.
 - ▶ Si alguien queda aprisionado, suelte inmediatamente la tecla.

O bien:

- ▶ Pulse brevemente la tecla en cualquier dirección durante el desplazamiento automático. El proceso de cierre se interrumpe.

Función automática de inversión de sentido de la persiana parasol

Si un obstáculo interrumpe el proceso de cierre de la persiana parasol, esta se abre de nuevo automáticamente. La función automática de inversión de sentido es solo un medio auxiliar y no sustituye su atención.

- ▶ Al cerrar la persiana parasol, asegúrese de que no se encuentren partes del cuerpo de ninguno de los ocupantes en su zona de movimiento.

⚠ ADVERTENCIA Peligro de aprisionamiento a pesar de la función de inversión de sentido

La función de inversión de sentido no reacciona especialmente ante objetos blandos, ligeros y finos como, por ejemplo, dedos.

- ▶ Al cerrar la persiana parasol, asegúrese de que no se encuentren partes del cuerpo de ninguno de los ocupantes en su zona de movimiento.
- ▶ Si alguien queda aprisionado, suelte inmediatamente la tecla.

O bien:

- ▶ Pulse brevemente la tecla en cualquier dirección durante el cierre automático. El proceso de cierre se interrumpe.

Funciones automáticas del techo corredizo

- ① El término "techo corredizo" se refiere también al techo corredizo panorámico.

Cierre del techo en caso de lluvia durante la marcha

Vehículos con techo corredizo panorámico: el techo corredizo panorámico elevado desciende automáticamente durante la marcha cuando comienza a llover.

Bajada automática

Vehículos con techo corredizo panorámico: si el techo corredizo está levantado por su parte posterior, descenderá levemente de forma automática a altas velocidades. Al disminuir la velocidad, se eleva de nuevo automáticamente.

⚠ ADVERTENCIA Peligro de aprisionamiento por bajada automática del techo corredizo

El techo corredizo elevado desciende un poco de forma automática por su parte posterior a altas velocidades.

- ▶ Asegúrese de que nadie se interponga en la zona de movimiento del techo corredizo durante la marcha.
- ▶ Si alguien queda aprisionado, pulse de nuevo brevemente la tecla del techo corredizo hacia delante o hacia atrás.

- ① Pulsando o tirando de la tecla  puede interrumpir las funciones automáticas "Cierre del techo en caso de lluvia durante la marcha" y "Bajada automática".

Solución de problemas con el techo corredizo

⚠ ADVERTENCIA Peligro de aprisionamiento o de muerte al volver a cerrar el techo corredizo

Al volver a cerrar inmediatamente después del bloqueo o del ajuste, el techo corredizo se cierra con mayor fuerza.

- ▶ Asegúrese de que no se encuentren partes del cuerpo de ninguno de los ocupantes en la zona de cierre.
- ▶ Si alguien queda aprisionado, suelte inmediatamente la tecla.

O bien:

- ▶ Pulse brevemente la tecla en cualquier dirección durante el cierre automático. El proceso de cierre se interrumpe.

El techo corredizo no cierra y usted no logra detectar la causa.

- ① El término "techo corredizo" se refiere también al techo corredizo panorámico.

Si al cerrar el techo corredizo este se bloquea y se abre ligeramente de nuevo:

- ▶ Tire de nuevo hacia abajo de la tecla  inmediatamente después de la inversión automática hasta percibir un punto de resistencia y manténgala en dicha posición hasta que el techo corredizo quede cerrado. El techo corredizo se cerrará ejerciendo una mayor fuerza.

Si el techo corredizo se vuelve a bloquear y se abre ligeramente de nuevo:

- ▶ Repita el paso anterior. El techo corredizo se cerrará de nuevo ejerciendo una mayor fuerza.

Vehículos con techo corredizo panorámico: el techo corredizo o la persiana parasol solo puede moverse dando tirones.

- ▶ Ajuste el techo corredizo y la persiana parasol.

Ajuste del techo corredizo y de la persiana parasol

- ▶ Tire de la tecla  gradualmente hasta que el techo corredizo quede completamente cerrado.

- ▶ Tire de la tecla  gradualmente hasta que la persiana parasol quede completamente cerrada.
- ▶ Abra completamente el techo corredizo con desplazamiento automático y, a continuación, vuelva a cerrarlo.

Protección antirrobo

Función del bloqueo de arranque

El bloqueo de arranque evita que su vehículo pueda ser puesto en marcha sin una llave adecuada.

El bloqueo de arranque se conecta automáticamente al desconectar el encendido y se desconecta al conectar el vehículo.

Al abandonar el vehículo, lleve siempre la llave consigo y bloquee el vehículo. Si olvida la llave en el vehículo, cualquier persona podría poner en marcha el vehículo.

- ❗ Si el motor no arranca con la batería de arranque cargada, el bloqueo electrónico de arranque podría estar averiado. Acuda a un punto de servicio Mercedes-Benz o llame al

1-800-FOR-MERCEdes (en EE. UU.) o
1-800-387-0100 (en Canadá).

EDW (alarma antirrobo)

Función del sistema EDW

Si el sistema EDW está conectado, en las siguientes situaciones se activará una alarma óptica y acústica:

- al abrir una puerta
- al abrir la tapa del maletero
- al abrir el capó
- al activar la alarma volumétrica (→ página 92)
- al activar la protección antirremolque (→ página 92)

El sistema EDW se conecta automáticamente al cabo de unos diez segundos en los casos siguientes:

- después del bloqueo con la llave
- después del bloqueo con KEYLESS-GO

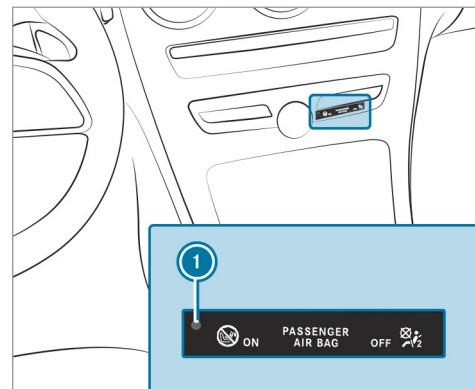



Si el sistema EDW está conectado, el testigo de control  parpadea.

El sistema EDW se desconecta automáticamente en los casos siguientes:

- después del desbloqueo con la llave
- después del desbloqueo con KEYLESS-GO

- después de pulsar la tecla de arranque y parada con la llave en el compartimento portaobjetos (→ página 141)
- ❗ Si el sistema de llamada de emergencia Mercedes-Benz está activo, cuando se produce una alarma de más de 30 segundos se notifica automáticamente al Centro de Atención al Cliente (→ página 322).
- ❗ En caso de descarga considerable de la batería, la alarma antirrobo se desactiva automáticamente para optimizar el siguiente arranque del motor.

Finalización de la alarma del sistema EDW

▶ Pulse la tecla ,  o  de la llave.

O bien:

▶ Pulse la tecla de arranque y parada con la llave en el compartimento portaobjetos (→ página 141).

Finalización de la alarma con el sistema KEYLESS-GO:

▶ Sujete la manilla de la puerta desde el exterior con la llave fuera del vehículo.

Función de la protección antirremolque

❗ Esta función puede no estar disponible en todos los países.

Si se detecta un cambio en la inclinación del vehículo con la protección antirremolque conectada, se activa una alarma óptica y acústica.



La protección antirremolque se activa automáticamente al cabo de unos 60 segundos:

- después del bloqueo con la llave
- después del bloqueo con KEYLESS-GO

La protección antirremolque solo se activa si los siguientes componentes están cerrados:

- Puertas
- Tapa del maletero

La protección antirremolque se desactiva automáticamente:

- después de pulsar la tecla  o  de la llave
- después de pulsar la tecla de arranque y parada con la llave en el compartimento portaobjetos (→ página 141)

- después del desbloqueo con KEYLESS-GO
- al manejar la función HANDS-FREE ACCESS

Información sobre la detección de colisión con el vehículo estacionado (→ página 167).

Conexión o desconexión de la protección antirremolque

Sistema multimedia:

 Vehículo ▶  Ajustes del vehículo
▶ Protec. antirremolc.

▶ Conecte o desconecte la función.

En los siguientes casos se vuelve a conectar la protección antirremolque:

- Si se vuelve a desbloquear el vehículo.
- Si se abre una puerta.
- Si se vuelve a bloquear el vehículo.

Función de la alarma volumétrica

❗ Esta función puede no estar disponible en todos los países.

Si la alarma volumétrica está conectada, se activa una alarma óptica y acústica al detectarse un movimiento en el habitáculo del vehículo.



La alarma volumétrica se activa automáticamente al cabo de unos diez segundos:

- después del bloqueo con la llave
- después del bloqueo con KEYLESS-GO

La alarma volumétrica solo se activa si los siguientes componentes están cerrados:

- Puertas
- Tapa del maletero

La alarma volumétrica se desactiva automáticamente:

- después de pulsar la tecla  o  de la llave
- después de pulsar la tecla de arranque y parada con la llave en el compartimento portaobjetos (→ página 141)
- después del desbloqueo con KEYLESS-GO
- al manejar la función HANDS-FREE ACCESS

En las siguientes situaciones se puede producir una falsa alarma:

- debido a objetos móviles como, por ejemplo, mascotas en el habitáculo
- con una ventanilla lateral abierta
- con un techo corredizo panorámico abierto

Conexión o desconexión de la alarma volumétrica

Sistema multimedia:

 Vehículo ▶  Ajustes del vehículo

▶▶ Alarma antirrobo. habit.

 Conecte o desconecte la función.

En los siguientes casos se vuelve a conectar la alarma volumétrica:

- Si se vuelve a desbloquear el vehículo.
- Si se abre una puerta.
- Si se vuelve a bloquear el vehículo.

Indicaciones para ajustar una posición correcta del asiento del conductor

⚠ ADVERTENCIA Peligro de accidente por realizar ajustes del vehículo durante la marcha

En especial, puede perder el control del vehículo en las siguientes situaciones:

- Si ajusta el asiento del conductor, el reposacabezas, el volante o el espejo durante la marcha.
- Si se coloca el cinturón de seguridad durante la marcha.

► Antes de arrancar el vehículo: ajuste especialmente el asiento del conductor, el reposacabezas, el volante y el espejo y colóquese el cinturón de seguridad.

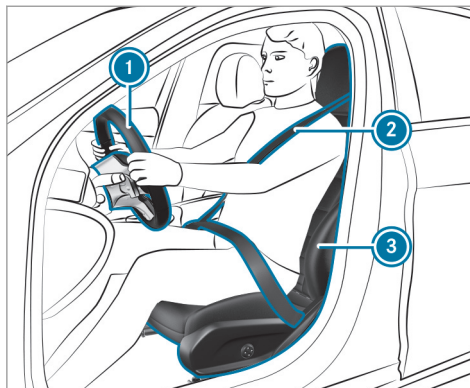

Al ajustar el volante ①, el cinturón de seguridad ② y el asiento del conductor ③, tenga en cuenta lo siguiente:

- Está sentado lo más alejado posible del airbag del conductor teniendo en cuenta los siguientes puntos.
- Adopta una posición del asiento erguida.
- Los muslos quedan ligeramente apoyados en la banqueta del asiento.

- No tiene las piernas totalmente estiradas y puede pisar a fondo los pedales con comodidad.
- La parte posterior de la cabeza se apoya en el centro del reposacabezas a la altura de los ojos.
- Puede sujetar el volante con los brazos ligeramente flexionados.
- Puede mover libremente las piernas.
- Puede ver correctamente todos los indicadores del cuadro de instrumentos.
- Puede observar bien la situación del tráfico.
- El cinturón de seguridad está ceñido al cuerpo, tendido por el centro del hombro y sobre la zona de las caderas a la altura de la ingle.

Asientos

Ajuste manual y eléctrico del asiento delantero (sin paquete de confort para los asientos)

⚠ ADVERTENCIA Peligro de aprisionamiento si los niños ajustan los asientos

Si los niños ajustan los asientos, pueden quedar aprisionados, especialmente si están sin vigilancia.

- ▶ Al abandonar el vehículo, lleve siempre la llave consigo y bloquee el vehículo.
- ▶ Nunca deje a los niños sin vigilancia en el vehículo.

Puede ajustar los asientos con el vehículo desconectado.

⚠ ADVERTENCIA Peligro de aprisionamiento al ajustar el asiento

Cuando ajusta un asiento, usted o un ocupante del vehículo pueden quedar aprisionados, por ejemplo, en el riel de guía del asiento.

- ▶ Asegúrese de que no se encuentren partes del cuerpo en el área de movimiento del asiento durante el proceso de ajuste del asiento.

Tenga en cuenta las indicaciones de seguridad sobre "Airbags" y "Niños en el vehículo".

⚠ ADVERTENCIA Peligro de accidente por asiento del conductor no enclavado

El asiento del conductor puede desplazarse inesperadamente durante la marcha.

Como consecuencia, podría perder el control del vehículo.

- ▶ Asegúrese siempre de que el asiento del conductor esté enclavado antes de arrancar el vehículo.

⚠ ADVERTENCIA Peligro de accidente por realizar ajustes del vehículo durante la marcha

En especial, puede perder el control del vehículo en las siguientes situaciones:

- Si ajusta el asiento del conductor, el reposacabezas, el volante o el espejo durante la marcha.
- Si se coloca el cinturón de seguridad durante la marcha.

- ▶ Antes de arrancar el vehículo: ajuste especialmente el asiento del conductor, el reposacabezas, el volante y el espejo y colóquese el cinturón de seguridad.

⚠ ADVERTENCIA Peligro de aprisionamiento al ajustar la altura del asiento sin la debida atención

Al ajustar la altura del asiento sin la debida atención, usted u otros ocupantes del vehículo pueden quedar aprisionados o sufrir heridas.

En especial los niños pueden accionar involuntariamente las teclas del ajuste del asiento eléctrico y quedar aprisionados.

- ▶ Al mover el asiento, asegúrese de que no se introduzcan manos o partes del cuerpo debajo del mecanismo de palanca del sistema de ajuste del asiento.

⚠ ADVERTENCIA Peligro de sufrir lesiones por reposacabezas no montados o no ajustados

Si no están montados los reposacabezas o no están ajustados correctamente, existe un riesgo elevado de sufrir lesiones en la zona de la cabeza y el cuello, por ejemplo, en caso de accidente o frenado brusco.

- ▶ Circule siempre con los reposacabezas montados.
- ▶ Antes de emprender la marcha, asegúrese de que los ocupantes del vehículo tengan la cabeza apoyada en el centro

del reposacabezas a la altura de los ojos.

No confunda los reposacabezas de los asientos delanteros con los de los asientos traseros. De lo contrario, no podrá ajustar la altura y la inclinación de los reposacabezas en la posición correcta.

Ajuste el reposacabezas con el ajuste longitudinal del reposacabezas de forma que quede lo más cerca posible de la parte posterior de la cabeza.

⚠ ADVERTENCIA Peligro de sufrir lesiones o de muerte por una posición incorrecta en el asiento

Si el respaldo del asiento no se encuentra en una posición casi vertical, el cinturón de seguridad no ofrece la protección prevista.

Especialmente puede deslizarse por debajo del cinturón de seguridad y sufrir lesiones.

- ▶ Ajuste correctamente el asiento antes de iniciar la marcha.
- ▶ Asegúrese siempre de que el respaldo del asiento se encuentre en una posición

casi vertical y el cinturón de seguridad pase por el centro del hombro.

⚠ ADVERTENCIA Peligro de lesiones por carga excesiva de los asideros

Si carga todo su peso corporal en el asidero o tira de él de forma brusca, el asidero puede dañarse o soltarse de su anclaje.

- ▶ Utilice los asideros únicamente para estabilizar la posición del asiento o como ayuda para entrar y salir del vehículo.

⚠ ADVERTENCIA Riesgo de lesiones o peligro de muerte por objetos debajo del asiento del acompañante

Los objetos aprisionados debajo del asiento del acompañante pueden perturbar el funcionamiento de la desconexión automática del airbag del acompañante o dañar el sistema.

- ▶ No guarde ningún objeto debajo del asiento del acompañante.
- ▶ Si el asiento del acompañante está ocupado, asegúrese de que no haya objetos

aprisionados debajo del asiento del acompañante.

! **INDICACIÓN** Daño de los asientos al reposicionarlos

Los asientos pueden sufrir daños por objetos al reposicionarlos.

- ▶ Al reposicionar los asientos, asegúrese de que no se encuentre ningún objeto en el espacio reposapiés, debajo o detrás de los asientos.

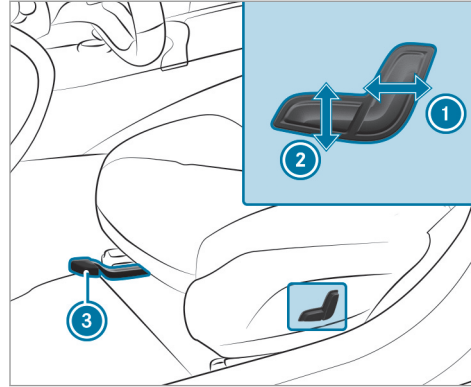

- ① Inclinación del respaldo del asiento
- ② Altura del asiento
- ③ Posición longitudinal del asiento

- ▶ **Ajuste de la posición longitudinal del asiento:** levante la palanca ③ y desplace el asiento hasta que alcance la posición que desee.
- ▶ Asegúrese de que el asiento esté enclavado.

Ajuste eléctrico del asiento delantero

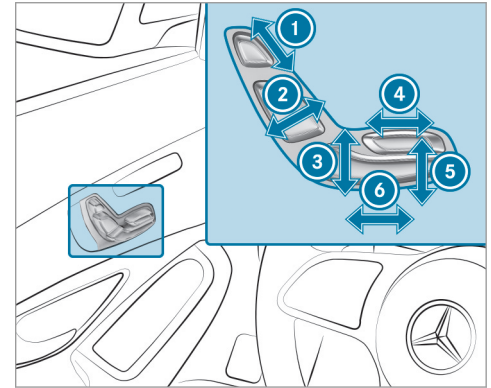

- ① Altura del reposacabezas
- ② Inclinación del respaldo del asiento
- ③ Altura del asiento
- ④ Profundidad de la banqueta del asiento
- ⑤ Inclinación de la banqueta del asiento
- ⑥ Posición longitudinal del asiento

- ▶ Memorice los ajustes con la función de memoria (→ página 108).

Ajuste del apoyo lumbar con 4 vías de ajuste

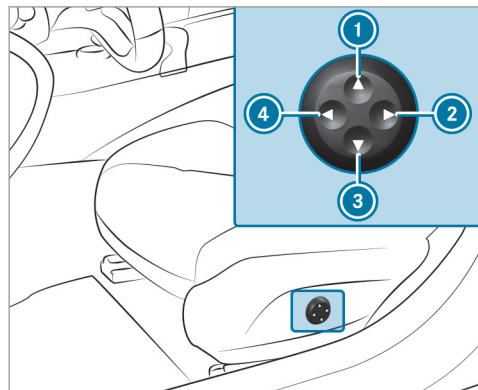

- ① Mayor altura
- ② Menor curvatura
- ③ Menor altura
- ④ Mayor curvatura

- ▶ Pulse las teclas de ① a ④ para ajustar la curvatura del respaldo.

Reposacabezas

Ajuste manual de los reposacabezas de los asientos delanteros

⚠ ADVERTENCIA Peligro de accidente por realizar ajustes del vehículo durante la marcha

En especial, puede perder el control del vehículo en las siguientes situaciones:

- Si ajusta el asiento del conductor, el reposacabezas, el volante o el espejo durante la marcha.
- Si se coloca el cinturón de seguridad durante la marcha.

- ▶ Antes de arrancar el vehículo: ajuste especialmente el asiento del conductor, el reposacabezas, el volante y el espejo y colóquese el cinturón de seguridad.

⚠ ADVERTENCIA Peligro de sufrir lesiones por reposacabezas no montados o no ajustados

Si no están montados los reposacabezas o no están ajustados correctamente, existe un riesgo elevado de sufrir lesiones en la zona de la cabeza y el cuello, por ejemplo, en caso de accidente o frenado brusco.

- ▶ Circule siempre con los reposacabezas montados.
- ▶ Antes de emprender la marcha, asegúrese de que los ocupantes del vehículo tengan la cabeza apoyada en el centro del reposacabezas a la altura de los ojos.

No confunda los reposacabezas de los asientos delanteros con los de los asientos traseros. De lo contrario, no podrá ajustar la altura y la inclinación de los reposacabezas en la posición correcta.

Ajuste el reposacabezas con el ajuste longitudinal del reposacabezas de forma que quede lo más cerca posible de la parte posterior de la cabeza.

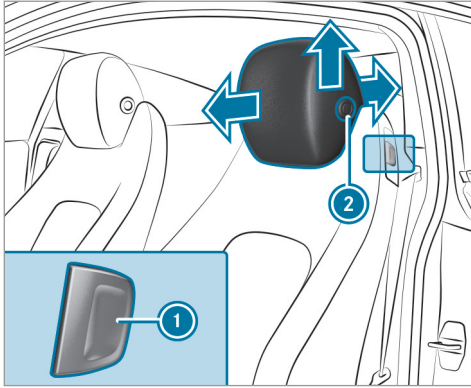

- ▶ **Ajuste a mayor altura:** tire del reposacabezas hacia arriba.
- ▶ **Ajuste a menor altura:** pulse el botón de desbloqueo ① en la dirección indicada por la flecha y presione el reposacabezas hacia abajo.
- ▶ **Ajuste hacia delante:** tire del reposacabezas hacia delante.
- ▶ **Ajuste hacia atrás:** presione el botón de desbloqueo ② y manténgalo presionado.

- ▶ Presione el reposacabezas hacia atrás y suelte el botón de desbloqueo ②.

Ajuste manual de los reposacabezas de los asientos traseros

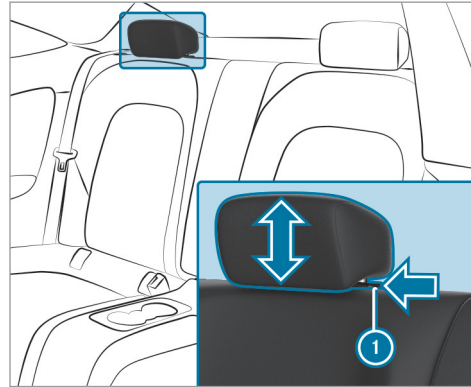



- ▶ **Ajuste a mayor altura:** tire del reposacabezas hacia arriba.

- ▶ **Ajuste a menor altura:** pulse el botón de desbloqueo ① en la dirección indicada por la flecha y presione el reposacabezas hacia abajo.

Desmontaje o montaje de los reposacabezas de los asientos traseros

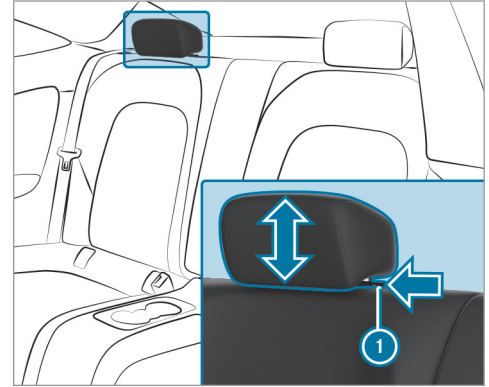
Desmontaje



- ▶ Desbloquee el respaldo del asiento trasero y desplácelo ligeramente hacia delante (→ página 111).
- ▶ Tire del reposacabezas hacia arriba hasta el tope.
- ▶ Presione el botón de desbloqueo  en la dirección indicada por la flecha y saque el reposacabezas.

Montaje

- ▶ Coloque el reposacabezas de forma que las muescas de enclavamiento del estribo queden en el lado izquierdo, visto en el sentido de la marcha.
- ▶ Presione el reposacabezas hacia abajo hasta que se enclave.
- ▶ Pliegue hacia atrás el respaldo del asiento trasero hasta que quede enclavado.

Configuración de los ajustes del asiento

Sistema multimedia:

- ▶   ▶ Confort
- ▶ ▶ Confort para asientos

- ▶ Seleccione un asiento.

Ajuste de los apoyos laterales del respaldo

- ▶ Seleccione **Apoyos laterales**.
- ▶ Ajuste los cojines de aire.

Ajuste de la curvatura del respaldo del asiento en la zona lumbar (apoyo lumbar)

- ▶ Seleccione **Apoyo lumbar**.
- ▶ Ajuste los cojines de aire.

Selección del programa de masaje para los asientos delanteros

Sistema multimedia:

- ▶  Vehículo ▶  Asientos

- ▶ Seleccione **Asiento del conductor** o **Acompañante**.
- ▶ Seleccione **Masaje**.

- ▶ Seleccione el programa de masaje. Según el ajuste, el programa de masaje permanece activo de 9 a 15 minutos aproximadamente.

- ▶ **Ajuste de la intensidad del masaje:** conecte o desconecte la opción **Intensidad alta**.

Reposición de los ajustes del asiento

Sistema multimedia:

- ▶  Vehículo ▶  Asientos
- ▶ ▶ Reposicionar

- ▶ Seleccione **Sí** o **No**.

Solo se pueden restablecer los ajustes del asiento del conductor o del acompañante, en función de cuál se haya seleccionado.

Plegado hacia delante o hacia atrás del respaldo de los asientos delanteros (vehículos con función de memoria)

Con la función EASY-ENTRY el asiento se desplaza hacia delante al plegar el respaldo del asiento

hacia delante. De esta manera, los pasajeros de la parte trasera pueden entrar y salir cómodamente del vehículo.

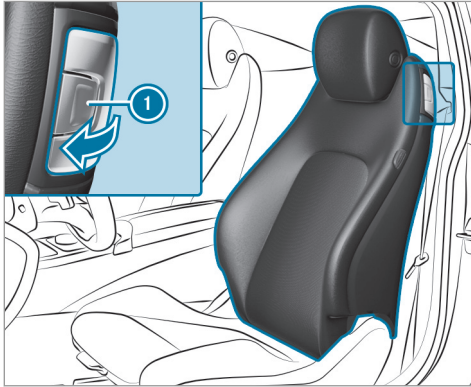

- ▶ **Plegado hacia delante:** tire del asidero de desbloqueo del asiento ❶ y pliegue el respaldo del asiento hacia delante hasta el tope. El asiento se coloca de manera automática en la posición más adelantada.

- ▶ **Plegado hacia atrás:** desplace el respaldo del asiento en horizontal. Si el respaldo del asiento no se enclava, esto se muestra en el visualizador multifunción del cuadro de instrumentos. Adicionalmente suena una señal acústica de advertencia. El asiento se coloca de manera automática en la posición memorizada.

Plegado hacia delante o hacia atrás del respaldo de los asientos delanteros (vehículos sin función de memoria)

Plegado hacia delante

Con la función EASY-ENTRY el asiento se desplaza hacia delante al plegar el respaldo del asiento hacia delante. De esta manera, los pasajeros de la parte trasera pueden entrar y salir cómodamente del vehículo.

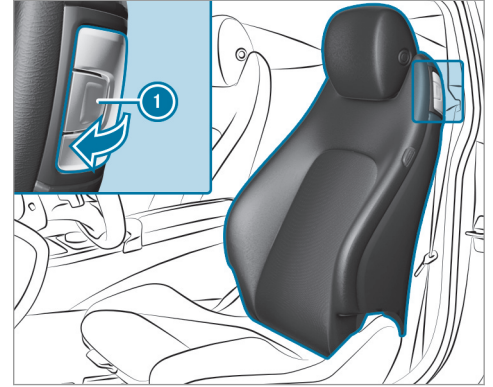

- ▶ Si es necesario, desbloquee el reposacabezas y presiónelo hacia abajo.
- ▶ Tire del asidero de desbloqueo del asiento ❶ y pliegue el respaldo del asiento hacia delante hasta que quede bloqueado.
- ▶ Desplace el asiento hasta el tope delantero.

Plegado hacia atrás

- ▶ Desplace el asiento hacia atrás de forma horizontal respecto al respaldo del asiento hasta que encaje en la posición del asiento ajustada.
- ▶ Pliegue el respaldo del asiento hacia atrás hasta que quede enclavado. Evite movimientos bruscos.
Si el respaldo del asiento no se enclava, esto se muestra en el visualizador multifunción del cuadro de instrumentos. Adicionalmente suena una señal acústica de advertencia.
- ▶ Después de plegar hacia atrás el respaldo del asiento, compruebe la posición del reposacabezas y ajústelo correctamente.

Cuando no se pueda alcanzar la posición del asiento ajustada, por ejemplo, si se coloca equipaje en el espacio reposapiés de la parte trasera o una vez acomodados los ocupantes del vehículo en la parte trasera:

- ▶ Vuelva a tirar del asidero de desbloqueo del asiento  y coloque de nuevo el respaldo del asiento en posición vertical. El asiento queda enclavado en la nueva posición longitudinal del asiento.

Conexión o desconexión de la calefacción de asiento

⚠ ADVERTENCIA Peligro de sufrir quemaduras por conectar de forma repetida la calefacción de asiento

Si conecta la calefacción de asiento de forma repetida, la banqueta del asiento y el acolchado del respaldo del asiento se pueden calentar demasiado.

Especialmente en caso de limitación en la sensibilidad térmica o en la capacidad de reacción a elevadas temperaturas, esto puede causar daños en la salud o incluso lesiones parecidas a quemaduras.

- ▶ No conecte la calefacción de asiento de forma repetida.

Como protección contra el sobrecalentamiento, la calefacción de asiento puede desactivarse provisionalmente tras repetidas reconexiones.

! **INDICACIÓN** Daños en los asientos causados por objetos o complementos con la calefacción de asiento conectada

Si la calefacción de asiento está conectada, se puede formar una acumulación de calor por causa de objetos o complementos depositados en los asientos, por ejemplo, cojines o asientos infantiles. Esto puede causar daños en la superficie del asiento.

- ▶ Asegúrese de que no haya ningún objeto o complemento en los asientos con la calefacción de asiento conectada.

Requisitos

- La alimentación eléctrica está conectada.

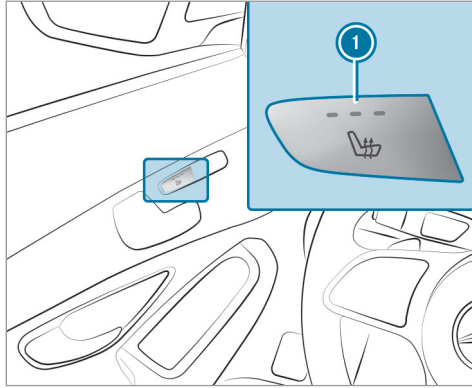

- ▶ Pulse repetidamente la tecla ① hasta alcanzar el nivel de calefacción que desee. En función del nivel de calefacción, se iluminan de uno a tres testigos de control. Si todos los testigos de control están apagados, la calefacción de asiento está desconectada.

① La calefacción de asiento cambia de forma automática de los tres niveles de calefacción

a un nivel inferior tras 8, 10 y 20 minutos, hasta desconectar la calefacción de asiento.

Conexión o desconexión de la ventilación del asiento

Requisitos

- La alimentación eléctrica está conectada.

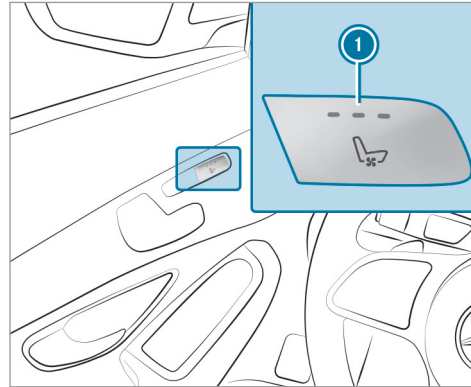

- ▶ Pulse repetidamente la tecla ① hasta alcanzar la velocidad del soplador que desee. En función de la velocidad del soplador, se iluminan de uno a tres testigos de control. Si todos los testigos de control están apagados, la ventilación del asiento está desconectada.

Volante

Ajuste manual del volante

⚠ ADVERTENCIA Peligro de accidente por realizar ajustes del vehículo durante la marcha

En especial, puede perder el control del vehículo en las siguientes situaciones:

- Si ajusta el asiento del conductor, el reposacabezas, el volante o el espejo durante la marcha.
- Si se coloca el cinturón de seguridad durante la marcha.

- ▶ Antes de arrancar el vehículo: ajuste especialmente el asiento del conductor,

el reposacabezas, el volante y el espejo y colóquese el cinturón de seguridad.

⚠ ADVERTENCIA Peligro de aprisionamiento para los niños al ajustar el volante

Si los niños ajustan el volante, podrían quedar aprisionados.

- ▶ Nunca deje a los niños sin vigilancia en el vehículo.
- ▶ Al abandonar el vehículo, lleve siempre la llave consigo y bloquee el vehículo.

Desbloqueo

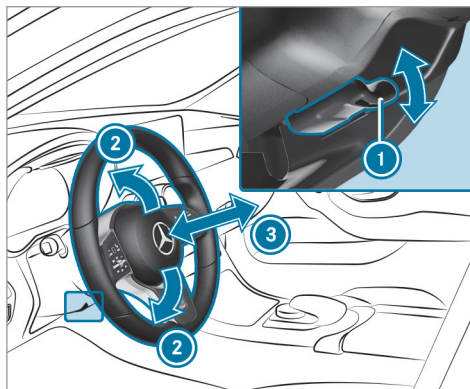

- ▶ Gire la palanca de desbloqueo ① hacia abajo hasta el tope.
- ▶ Ajuste la altura ② y la distancia ③ respecto al volante.

Bloqueo

- ▶ Gire la palanca de desbloqueo ① hacia arriba hasta el tope.
- ▶ Mueva el volante para comprobar que la columna de dirección está bloqueada.

Ajuste eléctrico del volante

Puede ajustar el volante con la alimentación eléctrica desconectada.

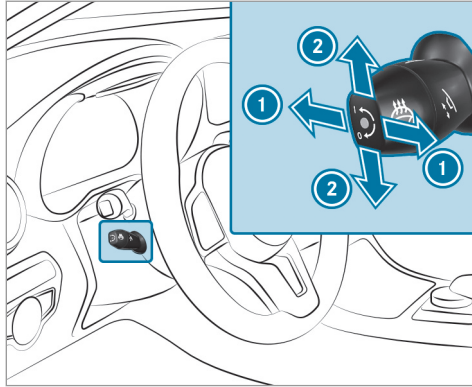

- ➊ Ajuste de la distancia respecto al volante
- ➋ Ajuste de la altura
- ▶ Memorice los ajustes con la función de memoria (→ página 108).

Conexión o desconexión de la calefacción del volante

Requisitos

- El vehículo está conectado.

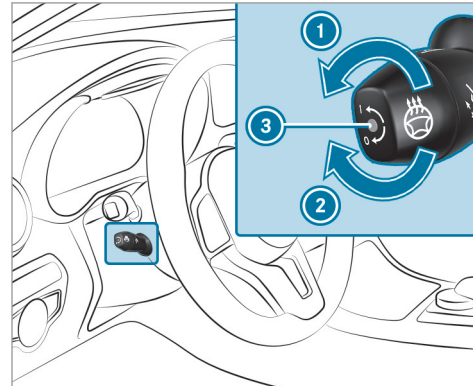

- ▶ Gire la palanca en la dirección indicada por la flecha ➊ o ➋.
Si el testigo de control ➌ se ilumina, la calefacción del volante está conectada.

Si desconecta el vehículo, se desconecta la calefacción del volante.

Ayuda de entrada y salida del vehículo

Funcionamiento de la ayuda de entrada y salida del vehículo

⚠ ADVERTENCIA Peligro de accidente al iniciar la marcha mientras se ajusta la ayuda de entrada y salida del vehículo

Puede perder el control del vehículo.

- ▶ Antes de iniciar la marcha, espere siempre a que termine el proceso de ajuste.

⚠ ADVERTENCIA Peligro de aprisionamiento durante el proceso de ajuste de la ayuda de entrada y salida del vehículo

Usted y otros ocupantes del vehículo, especialmente los niños, pueden quedar aprisionados.

- ▶ Asegúrese de que nadie tenga una parte del cuerpo en la zona de movimiento del volante y del asiento del conductor.

En caso de peligro de aprisionamiento por el volante:

- ▶ Mueva la palanca de ajuste del volante. El proceso de ajuste se interrumpe.

En caso de peligro de aprisionamiento por el asiento del conductor:

- ▶ Pulse el interruptor de ajuste del asiento. El proceso de ajuste se interrumpe.
- ▶ Nunca deje a los niños sin vigilancia en el vehículo.
- ▶ Al abandonar el vehículo, lleve siempre la llave consigo y bloquee el vehículo.

Vehículos con función de memoria: puede detener el proceso de ajuste pulsando una tecla de posición de memorización de la función de memoria.

⚠ ADVERTENCIA Peligro de aprisionamiento en caso de que los niños activen la ayuda de entrada y salida del vehículo

Si los niños activan la ayuda de entrada y salida del vehículo pueden quedar aprisionados, especialmente si no están vigilados.

- ▶ Nunca deje a los niños sin vigilancia en el vehículo.
- ▶ Al abandonar el vehículo, lleve siempre la llave consigo y bloquee el vehículo.

Si está activada la ayuda de entrada y salida del vehículo, el volante se levanta y el asiento del conductor se desplaza hacia atrás en las siguientes situaciones:

- Si apaga el vehículo con la puerta del conductor abierta.
 - Si abre la puerta del conductor con el vehículo apagado.
- i** El volante solo se desplaza hacia arriba si no se encuentra ya en el tope superior. El asiento del conductor solo se desplaza hacia atrás si

no se encuentra ya situado en la zona de ajuste posterior.

El volante y el asiento del conductor vuelven a la última posición de marcha en los siguientes casos:

- Si conecta la alimentación eléctrica o enciende el vehículo con la puerta del conductor cerrada.
- Si cierra la puerta del conductor con el vehículo encendido.

La última posición de marcha se memoriza:

- si apaga el vehículo
- **Vehículos con función de memoria:** si memoriza el ajuste del asiento mediante la función de memoria

Vehículos con función de memoria: si pulsa una de las teclas de posición de memorización de la función de memoria, se detiene el proceso de ajuste.

Ajuste de la ayuda de entrada y salida del vehículo

Sistema multimedia:

➔ Vehículo ➔  Ajustes del vehículo
➔ Ayuda acc./sal. vehíc.

- ▶ Seleccione **Volante y asiento, Sólo volante o Desconectado**.

Función de memoria

Función de memoria

⚠ ADVERTENCIA Peligro de accidente por el uso de la función de memoria durante la marcha

Si utiliza la función de memoria para el lado del conductor durante la marcha, podría perder el control del vehículo a causa de los movimientos necesarios para efectuar el ajuste.

- ▶ Utilice la función de memoria para el lado del conductor solo con el vehículo parado.

⚠ ADVERTENCIA Peligro de aprisionamiento al ajustar el asiento con la función de memoria

Si la función de memoria efectúa un ajuste del asiento o del volante, usted y otros ocupantes del vehículo –especialmente los niños– podrían quedar aprisionados.

- ▶ Asegúrese de que no se encuentren partes del cuerpo en la zona de movimiento del asiento o del volante durante el proceso de ajuste de la función de memoria.
- ▶ En el caso de que alguien quede aprisionado, suelte de inmediato la tecla de posición de la función de memoria. El proceso de ajuste se interrumpe.

⚠ ADVERTENCIA Peligro de aprisionamiento en caso de que los niños activen la función de memoria

Si los niños activan la función de memoria pueden quedar aprisionados, especialmente si no están vigilados.

- ▶ Nunca deje a los niños sin vigilancia en el vehículo.
- ▶ Al abandonar el vehículo, lleve siempre la llave consigo y bloquee el vehículo.

Puede utilizar la función de memoria con el vehículo desconectado.

Mediante la función de memoria se pueden memorizar y solicitar ajustes del asiento de hasta tres personas.

Puede memorizar ajustes para los siguientes sistemas:

- Asiento, respaldo y reposacabezas
- Volante
- Retrovisores exteriores
- Head-up-Display

Manejo de la función de memoria

Memorización

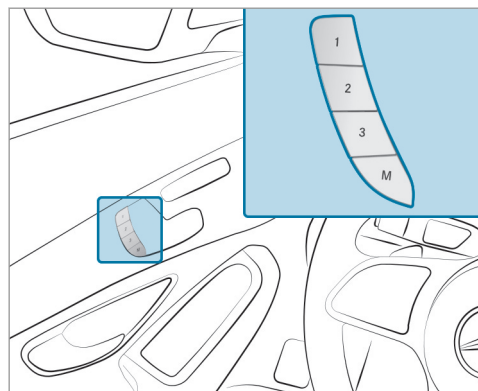

- ▶ Ajuste la posición que desee para todos los sistemas.
- ▶ Pulse la tecla Memory **M** y antes de que transcurran tres segundos pulse una de las

teclas de posición de memoria **1**, **2** o **3**.

Suena una señal acústica. Se memorizan los ajustes.

- ▶ **Solicitud:** mantenga pulsada la tecla de posición de memoria **1**, **2** o **3** hasta que todos los sistemas se encuentren en la posición memorizada.

- ⓘ Al soltar la tecla de posición de memoria se interrumpe inmediatamente el ajuste del asiento, del volante y de los retrovisores. El ajuste del Head-up-Display continúa.

Posibilidades de fijación de la carga

Indicaciones sobre la carga del vehículo

- ⚠ **PELIGRO** Peligro de intoxicación por gases de escape

Los motores de combustión interna emiten gases de escape tóxicos como, por ejemplo, monóxido de carbono. Si se abre la tapa del maletero mientras funciona el motor, especial-

mente durante la marcha, pueden llegar gases de escape al habitáculo.

- ▶ Pare siempre el motor antes de abrir la tapa del maletero.
- ▶ No circule nunca con la tapa del maletero abierta.

- ⚠ **ADVERTENCIA** Peligro de sufrir lesiones por objetos sueltos en el vehículo

Si se transportan objetos, equipaje o carga sueltos o mal asegurados, estos pueden deslizarse, volcar o salir despedidos y, en consecuencia, alcanzar a los ocupantes del vehículo.

Existe peligro de sufrir lesiones, en especial al frenar el vehículo o al cambiar bruscamente la dirección de marcha.

- ▶ Coloque los objetos siempre de manera que no puedan salir despedidos.
- ▶ Asegure los objetos, el equipaje o la carga para que no se deslicen ni vuelquen.

▲ ADVERTENCIA Peligro de sufrir lesiones por objetos colocados de forma inadecuada

Si coloca los objetos de forma inadecuada en el habitáculo del vehículo, podrían desplazarse por el habitáculo e impactar con los ocupantes del vehículo. Además, los portavasos, las bandejas abiertas y los soportes para el teléfono móvil no pueden sujetar los objetos que contienen en caso de accidente.

Existe peligro de sufrir lesiones, en especial al frenar el vehículo o al cambiar bruscamente la dirección de marcha.

- ▶ Coloque los objetos siempre de tal manera que no se puedan desplazar en estas situaciones o situaciones similares.
- ▶ Asegúrese siempre de que los objetos no sobresalgan de los compartimentos, las redes para equipaje o las redes portaobjetos.
- ▶ Cierre los compartimentos antes de emprender la marcha.

- ▶ Coloque y asegure siempre en el maletero los objetos pesados, duros, puntiagudos, de cantos afilados, frágiles o demasiado grandes.

Vehículos con desconexión automática del airbag del acompañante: debajo del asiento del acompañante los objetos atascados pueden perturbar la función de la desconexión automática del airbag del acompañante o dañar el sistema. Tenga en cuenta por eso las indicaciones sobre la función de la desconexión automática del acompañante (→ página 49).

▲ ADVERTENCIA Peligro de accidente y de sufrir lesiones al usar el portavasos durante la marcha

El portavasos no puede sujetar recipientes durante la marcha.

Si utiliza un portavasos durante la marcha, el recipiente podría salir despedido y derramar el líquido que contenga. Los ocupantes del vehículo podrían entrar en contacto con el líquido y sufrir quemaduras si está caliente.

Podría distraer su atención del tráfico y perder el control del vehículo.

- ▶ Utilice el portavasos solo con el vehículo parado.
- ▶ Coloque solo recipientes adecuados en el portavasos.
- ▶ Cierre el recipiente, especialmente si contiene líquidos calientes.

! INDICACIÓN Daño del asidero del piso del maletero

El asidero móvil que hay dentro del maletero podría dañarse si permanece levantado.

- ▶ Antes de cerrar la tapa del maletero, desbloquee el asidero y vuelva a cerrar la tapa del asidero.

! **INDICACIÓN** Daño del compartimento portaobjetos situado debajo del cenicero debido al calor intenso

El compartimento portaobjetos situado debajo del cenicero no es resistente al calor y puede dañarse al depositar cigarrillos encendidos.

- ▶ Asegúrese de que el cenicero esté completamente enclavado.

! **ADVERTENCIA** Peligro de incendio- y de sufrir lesiones debido al encendedor demasiado caliente

Si toca el elemento calefactor caliente del encendedor o el casquillo caliente, puede sufrir quemaduras.

Además se podrían inflamar los materiales inflamables:

- si el encendedor caliente se cae
- si, porejemplo, los niños acercan el encendedor caliente a objetos

- ▶ Toque el encendedor siempre por el asidero.
- ▶ Asegúrese siempre de que los niños no tengan acceso al encendedor.
- ▶ No deje nunca a los niños sin vigilancia en el vehículo.

! **ADVERTENCIA** Peligro de sufrir quemaduras por las salidas de escape y los embellecedores de las salidas de escape

Las salidas de escape y los embellecedores de las salidas de escape pueden estar muy calientes. Podría sufrir quemaduras si toca estas piezas.

- ▶ Tenga siempre especial cuidado en la zona de las salidas de escape y los embellecedores de las salidas de escape y especialmente con respecto a la supervisión de los niños en esta zona.
- ▶ Antes de tocar las piezas del vehículo, deje que se enfríen.

El comportamiento de marcha de su vehículo depende de la distribución de la carga. Tenga en cuenta las siguientes indicaciones al cargar el vehículo:

- No sobrepase con la carga del vehículo, incluyendo a las personas, la masa máxima autorizada ni el peso bruto nominal por eje del vehículo. Estos valores se indican en la placa de características del vehículo, situada en el montante B del vehículo.
- La carga no debe sobresalir por encima del borde superior de los respaldos de los asientos.
- Si es posible, transporte siempre la carga detrás de los asientos libres.
- Asegure la carga mediante las argollas de sujeción y cárguelas de manera uniforme.

Indicaciones sobre la conducción con carga sobre el techo

- Distribuya la carga de forma uniforme, también sobre el techo, y coloque los objetos pesados hacia abajo. Para ello tenga también

en cuenta las indicaciones sobre la carga del vehículo (→ página 108).

- Conduzca con precaución, evite ponerse en marcha, frenar o girar de manera brusca, así como tomar curvas a alta velocidad.
- Al transportar carga sobre el techo, así como con el vehículo totalmente cargado u ocupado, seleccione uno de los programas de conducción **E** y **C**. Están diseñados con énfasis en la estabilidad (→ página 151).

Compartimentos del habitáculo

Síntesis de los compartimentos portaobjetos delanteros

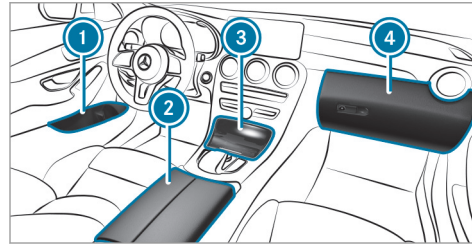

- 1 Compartimento portaobjetos situado en las puertas
- 2 Compartimento portaobjetos en el apoyabrazos con conexión multimedia y USB
- 3 Compartimento portaobjetos situado en la consola central delantera con conexión USB
- 4 Guantero

Acceso al habitáculo desde el maletero del banco trasero (quickfold EASY-PACK)

Plegado hacia delante del respaldo de los asientos traseros

⚠ ADVERTENCIA Peligro de accidente por banco trasero, asiento trasero y respaldo del asiento no enclavados

El banco trasero, el asiento trasero y el respaldo del asiento pueden plegarse hacia delante incluso en marcha.

- En consecuencia, el cinturón de seguridad ejerce una presión excesiva sobre los ocupantes del vehículo. El cinturón de seguridad no ofrece la protección prevista y, además, puede causarle lesiones.
- Los objetos o la carga del maletero o el espacio de carga no pueden quedar retenidos por el respaldo del asiento.

► Antes de arrancar el vehículo, asegúrese siempre de que el banco trasero, el asiento trasero y el respaldo estén enclavados.

112 Asientos y fijación de la carga

Si los respaldos de los asientos izquierdo y derecho no están enclavados y bloqueados, esto se muestra en el visualizador multifunción del cuadro de instrumentos. Adicionalmente suena una señal acústica de advertencia.

Si el respaldo del asiento central no está enclavado y bloqueado, el indicador de enclavamiento se ilumina en rojo.

Requisitos

- Para plegar el respaldo del asiento central: el bloqueo del respaldo del asiento central está desbloqueado.

Los respaldos de los asientos central y exteriores se pueden plegar por separado.

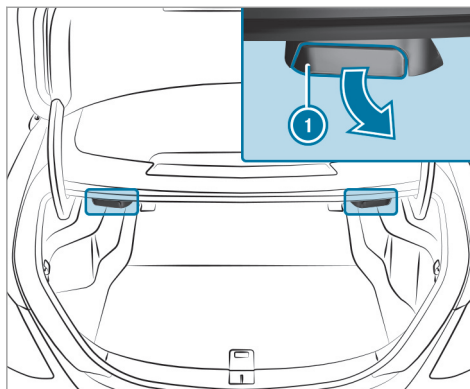

- ▶ **Vehículos sin función de memoria:** en caso necesario, ajuste hacia delante el asiento del conductor o del acompañante.

Vehículos con función de memoria: al plegar el respaldo del asiento trasero, el asiento delantero correspondiente se desplaza hacia delante en caso necesario para evitar una colisión.

- ▶ Si es necesario, introduzca por completo los reposacabezas del respaldo del asiento trasero.
- ▶ **Plegado hacia delante del respaldo de los asientos izquierdo y derecho:** tire del asidero de desbloqueo izquierdo o derecho ①.

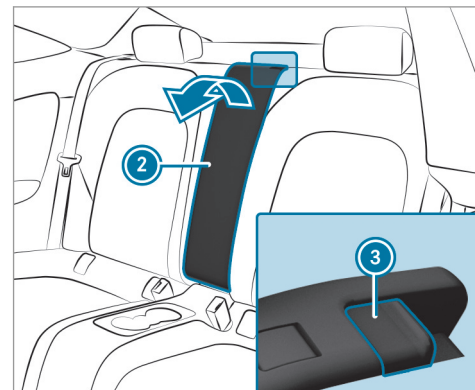

- ▶ **Plegado hacia delante del respaldo del asiento central:** tire del desenclavamiento del respaldo del asiento ② hacia delante. ③
- ▶ Pliegue el respaldo del asiento ② hacia delante.
- ▶ En caso necesario, desplace el asiento del conductor o del acompañante.

Plegado hacia atrás del respaldo de los asientos traseros

⚠ ADVERTENCIA Peligro de aprisionamiento al ajustar los asientos

Cuando ajusta un asiento, usted o un ocupante del vehículo pueden quedar aprisionados.

- ▶ Asegúrese de que no se encuentren partes del cuerpo en la zona de movimiento del asiento durante el proceso de ajuste del asiento.

! INDICACIÓN Daños en el cinturón de seguridad por aprisionamiento al plegar hacia atrás el respaldo del asiento

El cinturón de seguridad puede quedar aprisionado al desplegar el respaldo del asiento y resultar dañado.

- ▶ Asegúrese de que el cinturón de seguridad no quede aprisionado al desplegar el respaldo del asiento.

- ▶ En caso necesario, ajuste hacia delante el asiento del conductor o del acompañante.

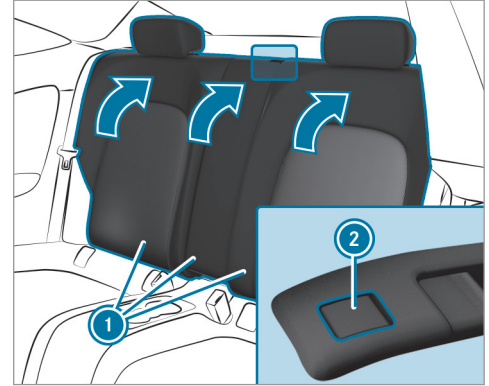

- ▶ Gire el respaldo del asiento correspondiente ① hacia atrás hasta que quede enclavado. **Respaldos de los asientos izquierdo y derecho:** si el respaldo del asiento no está enclavado y bloqueado, esto se muestra en el visualizador multifunción del cuadro de instrumentos.

Adicionalmente suena una señal acústica de advertencia.

Respaldo del asiento central: si el respaldo del asiento no está enclavado y bloqueado, el indicador de enclavamiento rojo ❷ queda visible.

Bloquear el desbloqueo del respaldo del asiento central de la parte trasera

Requisitos

- Los respaldos de los asientos izquierdo y central están enclavados y unidos.

Si quiere proteger el maletero de un acceso no autorizado, puede bloquear el desenclavamiento del respaldo del asiento central. De este modo, solo puede abatirse hacia delante junto con el respaldo del asiento izquierdo.

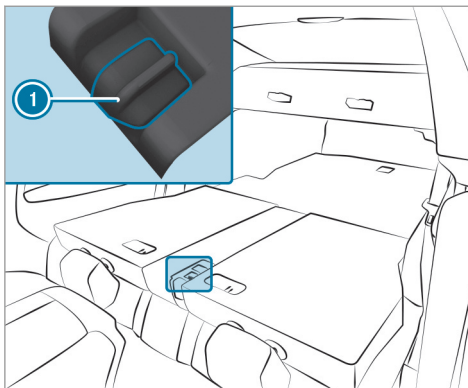

- ▶ Pliegue hacia delante el respaldo del asiento central e izquierdo.
- ▶ **Bloqueo o desbloqueo:** desplace la corredera ❶ hacia arriba o hacia abajo.

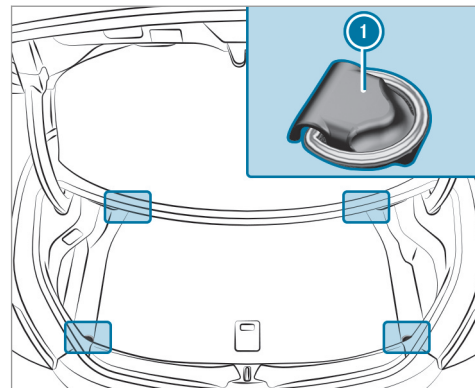

- ❶ Argollas de sujeción (vehículos con acceso al habitáculo desde el maletero a través del banco trasero)

Sinopsis de las argollas de sujeción

Tenga en cuenta las indicaciones sobre la carga del vehículo (→ página 108).

Utilización del gancho para bolsas

⚠ ADVERTENCIA Peligro de lesiones al utilizar los ganchos para bolsas con objetos pesados

El gancho para bolsas no puede sujetar objetos pesados o equipaje.

Los objetos o el equipaje pueden salir despedidos y alcanzar a los ocupantes del vehículo.

- ▶ Cuelgue solo objetos ligeros en los ganchos para bolsas.
- ▶ Nunca cuelgue objetos duros, afilados o frágiles en los ganchos para bolsas.

No cargue el gancho para bolsas con un peso superior a 6,6 lbs (3 kg) y no fije en ellos ninguna carga.

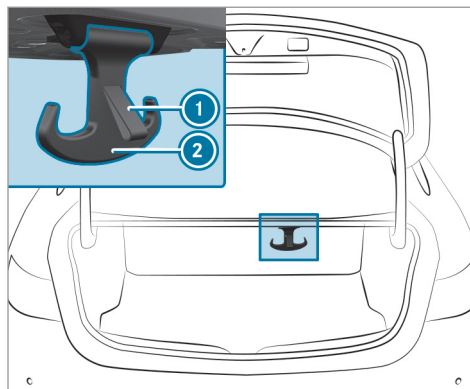

▶ Tire hacia abajo del gancho para bolsas ② por la lengüeta ①.

① Tenga en cuenta las indicaciones sobre la carga del vehículo (→ página 108).

Enganche de la red para equipaje

⚠ ADVERTENCIA Peligro de sufrir lesiones por objetos colocados de forma inadecuada

Si coloca los objetos de forma inadecuada en el habitáculo del vehículo, podrían desplazarse por el habitáculo e impactar con los ocupantes del vehículo. Además, los portavasos, las bandejas abiertas y los soportes para el teléfono móvil no pueden sujetar los objetos que contienen en caso de accidente.

Existe peligro de sufrir lesiones, en especial al frenar el vehículo o al cambiar bruscamente la dirección de marcha.

- ▶ Coloque los objetos siempre de tal manera que no se puedan desplazar en estas situaciones o situaciones similares.
- ▶ Asegúrese siempre de que los objetos no sobresalgan de los compartimentos, las redes para equipaje o las redes portaobjetos.

- ▶ Cierre los compartimentos antes de emprender la marcha.
- ▶ Coloque y asegure siempre en el maletero los objetos pesados, duros, puntiagudos, de cantos afilados, frágiles o demasiado grandes.

Tenga en cuenta las indicaciones sobre la carga del vehículo.

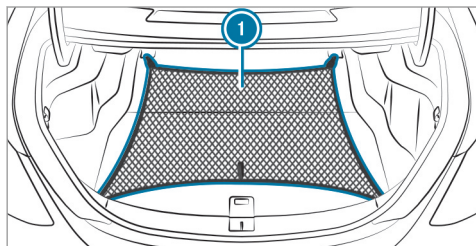

- ▶ Vehículos con acceso al habitáculo desde el maletero mediante el banco trasero: levante las argollas de sujeción.

- ▶ Enganche la red para equipaje ❶ en las argollas de sujeción delanteras y traseras.
- ▶ Vehículos sin acceso al habitáculo desde el maletero mediante el banco trasero: enganche las argollas en los ganchos de la red para equipaje ❶.
- ▶ Enganche las argollas en los ganchos del piso del maletero.

Fijación del portaequipajes para el techo

⚠ ADVERTENCIA Peligro de accidente si se sobrepasa la carga máxima sobre el techo

El centro de gravedad del vehículo, las cualidades de marcha habituales y el comportamiento direccional y de frenado se ven alterados.

Si supera la carga máxima sobre el techo, las cualidades de marcha y el comportamiento direccional y de frenado se ven notablemente afectados.

- ▶ Respete siempre la carga máxima sobre el techo y adapte la conducción.

En el capítulo "Datos técnicos" figura la carga máxima sobre el techo.

! **INDICACIÓN** Daño en el vehículo por inobservancia de la altura de paso máxima permitida

Si la altura del vehículo supera la altura de paso máxima permitida, pueden dañarse el techo y otras piezas del vehículo.

- ▶ Tenga en cuenta la altura de paso señalizada.
- ▶ Si se sobrepasa la altura de paso permitida, no continúe la marcha.
- ▶ Tenga en cuenta la altura del vehículo modificada si hay elementos superpuestos sobre el techo.

! **INDICACIÓN** Daños en el vehículo por portaequipajes para el techo no homologados

El uso de portaequipajes para el techo no comprobados ni homologados por Mercedes-Benz puede provocar daños en el vehículo.

- ▶ Utilice solamente portaequipajes para el techo comprobados y homologados por Mercedes-Benz.
- ▶ Con el portaequipajes para el techo montado y en función del equipamiento del vehículo, asegúrese de que se pueda levantar el techo corredizo por completo.
- ▶ Con el portaequipajes para el techo montado y en función del equipamiento del vehículo, asegúrese de que se pueda abrir la tapa del maletero por completo.
- ▶ Coloque la carga sobre el portaequipajes para el techo de forma que el vehículo tampoco resulte dañado durante la marcha.

! **INDICACIÓN** Daños en el techo corredizo panorámico por portaequipajes para el techo no homologados

Si el techo corredizo panorámico se abre con un portaequipajes para el techo no comprobado ni homologado por Mercedes-Benz, puede sufrir daños.

- ▶ Abra el techo corredizo panorámico con un portaequipajes para el techo montado únicamente si este ha sido comprobado y homologado por Mercedes-Benz.

Para ventilar el espacio interior, puede subirse el techo corredizo panorámico.

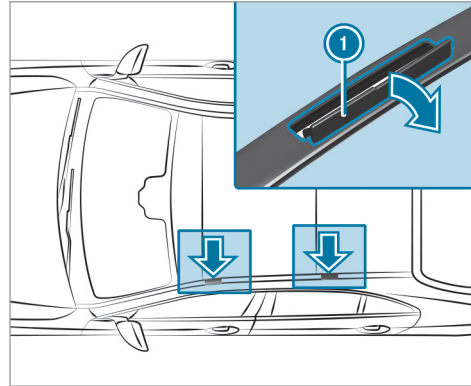

! **INDICACIÓN** Daños en la cubierta

Las cubiertas pueden rayarse o resultar dañadas durante la apertura.

- ▶ No utilice objetos duros ni metálicos.

- ▶ Abra las cubiertas ① con cuidado en la dirección indicada por la flecha.
- ▶ Fije el portaequipajes para el techo en los puntos de fijación dispuestos debajo de las cubiertas ①.
- ▶ Tenga en cuenta las instrucciones de montaje del fabricante del portaequipajes para el techo.
- ▶ Asegure la carga en el portaequipajes para el techo.

Cajas de enchufe

Uso de la caja de enchufe de 12 V

Requisitos

- Solo se admiten dispositivos de hasta 180 W (15 A).

En función del equipamiento del vehículo, este dispone de las siguientes cajas de enchufe de 12 V:

- En el compartimento portaobjetos situado en la consola central delantera
- En el espacio reposapiés del acompañante
- En el compartimento portaobjetos situado en la consola central de la parte trasera

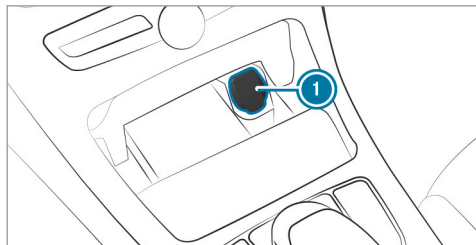

Caja de enchufe de 12 V situada en el compartimento portaobjetos situado en la consola central de la parte delantera (ejemplo)

- ▶ Abra la tapa ❶ de la caja de enchufe.
- ▶ Enchufe el conector macho del aparato.

Si ha conectado un aparato a la caja de enchufe de 12 V, deje abierta la tapa del compartimento portaobjetos.

Carga sin cable del teléfono móvil y acoplamiento con la antena exterior

Indicaciones sobre la carga sin cable del teléfono móvil

⚠ ADVERTENCIA Peligro de sufrir lesiones por objetos colocados de forma inadecuada

Si coloca los objetos de forma inadecuada en el habitáculo del vehículo, podrían desplazarse por el habitáculo e impactar con los ocupantes del vehículo. Además, los portavasos, los compartimentos abiertos y los soportes para teléfonos móviles no siempre pueden sujetar los objetos que albergan en caso de accidente.

Existe peligro de sufrir lesiones, en especial al frenar el vehículo o al cambiar bruscamente la dirección de marcha.

- ▶ Coloque los objetos siempre de tal manera que no se puedan desplazar en estas situaciones o situaciones similares.
- ▶ Asegúrese siempre de que los objetos no sobresalgan de los compartimentos, las redes para equipaje o las redes portaobjetos.
- ▶ Cierre los compartimentos antes de emprender la marcha.
- ▶ Coloque y asegure siempre en el maletero/espacio de carga los objetos pesados, duros, puntiagudos, de cantos afilados, frágiles o demasiado grandes.

Tenga en cuenta las indicaciones sobre la carga del vehículo.

⚠ ADVERTENCIA Peligro de incendio por la colocación de objetos en el compartimento para el teléfono móvil

Si además del teléfono móvil coloca otros objetos en el compartimento para el teléfono móvil, existe riesgo elevado de incendio.

- ▶ A excepción del teléfono móvil, no se pueden colocar objetos adicionales, especialmente de metal, en el compartimento para el teléfono móvil.

! **INDICACIÓN** Daño de objetos por la colocación en el compartimento para el teléfono móvil

Si coloca objetos en el compartimento para el teléfono móvil, se pueden dañar por efecto de los campos electromagnéticos.

- ▶ No coloque tarjetas de crédito, soportes de memoria, forajits u otros objetos sensibles a los campos electromagnéticos en el compartimento para el teléfono móvil.

! **INDICACIÓN** Daño en el compartimento para el teléfono móvil por líquidos

Si vierte líquidos en el compartimento para el teléfono móvil, puede resultar dañado.

- ▶ Asegúrese de no verter líquidos en el compartimento para el teléfono móvil.

Las indicaciones sobre la carga sin cable del teléfono móvil se deben tener en cuenta:

- En función del equipamiento del vehículo, el teléfono móvil se conecta con la antena exterior del vehículo a través del módulo de carga.
- Solo con el encendido conectado se dan la función de carga y el acoplamiento sin cable del teléfono móvil con la antena exterior del vehículo.
- Los teléfonos móviles pequeños pueden no cargarse en cualquier posición del compartimento para el teléfono móvil.
- Los teléfonos móviles grandes que no queden apoyados en el compartimento para el teléfono móvil, podrían no cargarse o no acoplarse con la antena exterior del vehículo.
- El teléfono móvil se puede calentar durante el proceso de carga. Esto también puede depender especialmente de las aplicaciones (apps) que estén abiertas en segundo plano.
- Para una mejor carga y acoplamiento con la antena exterior del vehículo, retire la funda protectora del teléfono móvil. Se excluyen las

fundas protectoras necesarias para la carga inalámbrica.

Carga del teléfono móvil sin cable

Requisitos

- El teléfono móvil debe ser apto para la carga sin cable.

En la página web <https://www.mercedes-benz-mobile.com> encontrará una lista con los teléfonos móviles compatibles.

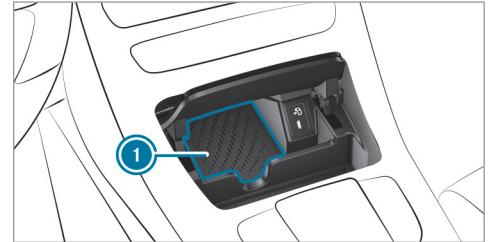

- ▶ Coloque el teléfono móvil lo más centrado posible con la pantalla hacia arriba sobre la alfombrilla ①.
El teléfono móvil se carga cuando se muestra el símbolo de carga en el sistema multimedia.
Las anomalías durante la carga se muestran en el visualizador central.
- ① La alfombrilla se puede extraer por la lengüeta para su limpieza, por ejemplo, con agua limpia y tibia.

Montaje y desmontaje de la alfombrilla

⚠ ADVERTENCIA Peligro de accidente por objetos en el espacio reposapiés del conductor

Los objetos que haya en el espacio reposapiés del conductor pueden limitar el recorrido del pedal o bloquear un pedal pisado a fondo.

Esto pone en peligro la seguridad vial y de funcionamiento del vehículo.

- ▶ Coloque todos los objetos en un lugar seguro dentro del vehículo para que no

vayan a parar al espacio reposapiés del conductor.

- ▶ Fije siempre las alfombrillas correctamente para garantizar que haya suficiente espacio libre para los pedales.
- ▶ No utilice alfombrillas sueltas ni apile varias alfombrillas.

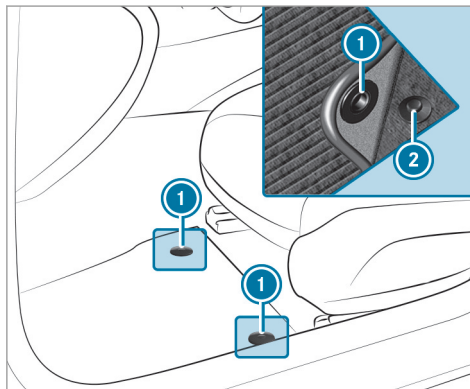

- ▶ **Montaje:** deslice el asiento correspondiente hacia atrás y coloque la alfombrilla en el espacio reposapiés.
- ▶ Presione los botones de presión ① contra las fijaciones ②.
- ▶ Ajuste el asiento correspondiente.
- ▶ **Desmontaje:** saque la alfombrilla de las fijaciones ②.
- ▶ Retire la alfombrilla.

Alumbrado exterior

Indicaciones sobre los sistemas de alumbrado y su responsabilidad

Los diferentes sistemas de alumbrado del vehículo son únicamente medios auxiliares. El conductor es responsable de conectar las luces correctas del vehículo en función de las condiciones imperantes de luz y visibilidad, de las disposiciones legales y de la situación del tráfico.

Conmutador de luces

Manejo del interruptor de luz

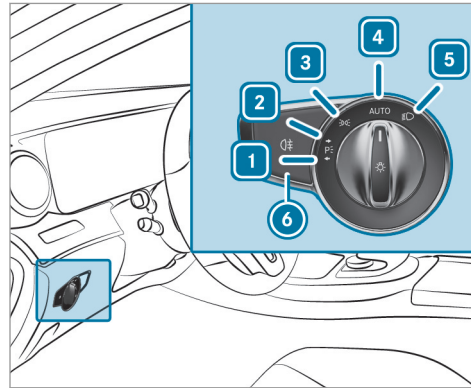

- 1 Luz de estacionamiento izquierda
- 2 Luz de estacionamiento derecha
- 3 Luz de posición e iluminación de la matrícula
- 4 Luz de marcha automática (posición preferida del conmutador de luces)

- 5 Luz de cruce/luz de carretera
- 6 Conexión o desconexión de la luz anti-neblina trasera

Cuando se activa la luz de cruce, se desactiva el testigo de control de la luz de posición y se sustituye por el testigo de control de la luz de cruce .

► Detenga el vehículo siempre de forma segura y con una iluminación suficiente respetando la normativa legal.

! **INDICACIÓN** Descarga de la batería por el funcionamiento de la luz de posición

El funcionamiento de la luz de posición durante varias horas descarga la batería.

► Conecte la luz de estacionamiento derecha o izquierda cuando sea posible.

En caso de descarga considerable de la batería, la luz de posición o de estacionamiento se desconecta automáticamente para optimizar el siguiente arranque del motor.

El alumbrado exterior (excepto la luz de posición y la luz de estacionamiento) se desconecta automáticamente al abrir la puerta del conductor.

- Tenga en cuenta las indicaciones sobre la iluminación del entorno (→ página 126).

Funcionamiento de la luz de marcha automática

La luz de posición, la luz de cruce y la luz de circulación diurna se conectan automáticamente en función del estado del encendido y de la luminosidad del entorno.

⚠ ADVERTENCIA Peligro de accidente por la luz de cruce desconectada en caso de mala visibilidad

Si el conmutador de luces se encuentra en la posición **AUTO**, la luz de cruce no se conecta automáticamente en caso de niebla, nieve y otras obstrucciones visuales, como salpicaduras de agua.

- ▶ En estas situaciones gire el conmutador de luces a la posición .

La luz de marcha automática es solo una función auxiliar. El uso correcto de las luces del vehículo es responsabilidad del conductor.

Conexión o desconexión de la luz antiniebla trasera

Requisitos

- El interruptor de luz se encuentra en la posición  o **AUTO**.

- ▶ Pulse la tecla .

Tenga en cuenta las regulaciones específicas del país para la utilización de la luz antiniebla trasera.

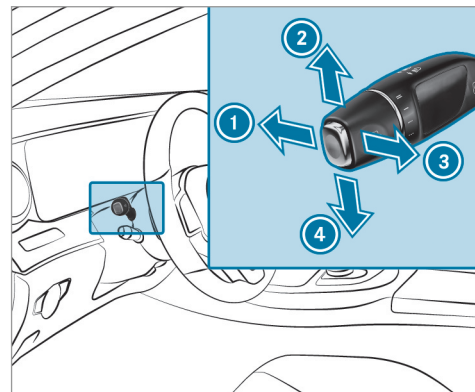

Manejo del interruptor combinado de las luces



- ① Luz de carretera
- ② Luz intermitente, lado derecho
- ③ Ráfagas de luz
- ④ Luz intermitente, lado izquierdo

- ▶ Seleccione la función correspondiente con el interruptor combinado.

Conexión de la luz de carretera

- ▶ Gire el interruptor de luz a la posición  o **AUTO**.
- ▶ Presione el interruptor combinado en la dirección indicada por la flecha ❶ superando el punto de resistencia. Cuando se activa la luz de carretera, se desactiva el testigo de control de la luz de cruce  y se sustituye por el testigo de control de la luz de carretera .

Desconexión de la luz de carretera

- ▶ Tire hacia atrás del interruptor combinado hasta su posición inicial.

Ráfagas de luz

- ▶ Tire del interruptor combinado en la dirección indicada por la flecha ❸.

Luz intermitente

- ▶ **Funcionamiento breve:** presione brevemente el interruptor combinado en la dirección indi-

cada por la flecha ❷ o ❹ hasta que perciba un punto de resistencia.

La luz intermitente del lado correspondiente parpadea tres veces.

- ▶ **Intermitencia permanente:** presione el interruptor combinado en la dirección indicada por la flecha ❷ o ❹ superando el punto de resistencia.

Vehículos con asistente activo para cambio de carril:

- Se puede prolongar el intermitente activado por el conductor durante la maniobra de cambio de carril.
- El intermitente se puede activar automáticamente si el conductor lo había activado justo antes, pero no era posible efectuar de inmediato un cambio de carril.

Conexión o desconexión de la luz intermitente de advertencia

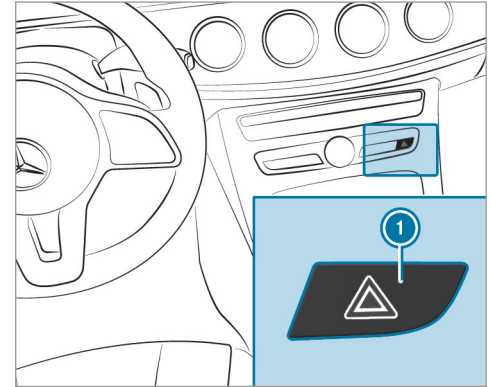

- ▶ Pulse la tecla ❶.

La luz intermitente de advertencia se conecta automáticamente en las siguientes situaciones:

- El airbag se ha activado.

Luz de giro

Funcionamiento de la luz de giro

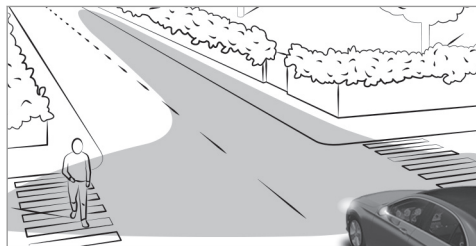

La luz de giro mejora la iluminación de la calzada en la dirección de giro, de manera que, por ejemplo, las curvas cerradas sean más visibles. Solo se puede activar la luz de giro si la luz de cruce está conectada.

Esta función se activa en los siguientes casos:

- a velocidades inferiores a 25 mph (40 km/h) y con la luz intermitente conectada o el volante girado
- a velocidades entre 25 mph (40 km/h) y 43 mph (70 km/h) y con el volante girado

Función de rotondas y cruces: la luz de giro se activa a ambos lados por la evaluación de la posición actual del GPS del vehículo. Permanece activada hasta que el vehículo abandone la rotonda o el cruce.

Luces activas para curvas

Funcionamiento de las luces activas para curvas

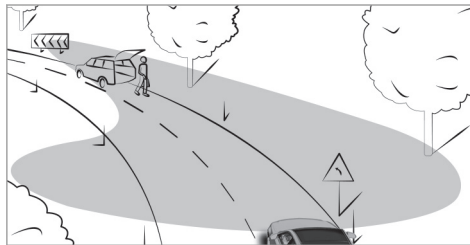

- Los faros siguen los movimientos de viraje.
- Se iluminan las zonas relevantes durante la marcha.

Las funciones se activan si la luz de cruce está conectada.

En función del equipamiento del vehículo, el sistema evalúa además el recorrido del propio carril y dirige las luces activas para curvas de forma previsor.

Luces de carretera automáticas

Funcionamiento de las luces de carretera automáticas

⚠ ADVERTENCIA Peligro de accidente a pesar de las luces de carretera automáticas

Las luces de carretera automáticas no reaccionan:

- ante los usuarios de la vía que no tienen iluminación, por ejemplo, los peatones
- ante los usuarios de la vía que tienen una iluminación débil, por ejemplo, los ciclistas
- ante los usuarios de la vía cuya iluminación se ve obstruida, por ejemplo, por un guardarrail

En casos muy aislados, las luces de carretera automáticas no reaccionan o no lo hacen a tiempo ante otros usuarios de la vía con iluminación propia.

Como consecuencia, en estas o similares situaciones la luz de carretera automática no se desactiva o se activa a pesar de todo.

- ▶ Observe siempre el estado del tráfico con atención y desconecte la luz de carretera de forma oportuna.

Las luces de carretera automáticas no pueden reconocer las condiciones de la calzada y meteorológicas ni el estado del tráfico.

La detección puede verse limitada en los siguientes casos:

- si hay mala visibilidad, por ejemplo, si hay niebla o si llueve o nieva con intensidad
- si los sensores están sucios o cubiertos

Las luces de carretera automáticas son solo un medio auxiliar. El conductor es responsable de conectar las luces correctas del vehículo en fun-

ción de las condiciones imperantes de luz, visibilidad y tráfico.

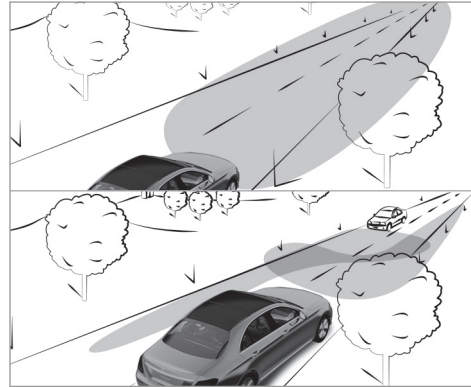

Las luces de carretera automáticas cambian automáticamente entre los siguientes tipos de luces:

- Luz de cruce
- Luz de carretera

A velocidades superiores a 19 mph (30 km/h):

- Si el sistema no detecta a ningún otro usuario en la carretera, se conecta automáticamente la luz de carretera.

La luz de carretera se apaga automáticamente en los siguientes casos:

- a velocidades inferiores a 16 mph (25 km/h)
- si el sistema detecta otros usuarios en la carretera
- si el alumbrado público es suficiente

i El sensor óptico del sistema se encuentra detrás del parabrisas en la zona de la unidad de mando en el techo.

Conexión o desconexión de las luces de carretera automáticas

Conexión

- ▶ Gire el interruptor de luz a la posición **AUTO**.
 - ▶ Conecte la luz de carretera mediante el interruptor combinado.
- El testigo de control  del campo de indicación central del visualizador del cuadro de

instrumentos se ilumina cuando se conectan las luces de carretera automáticas.

Desconexión

- ▶ Desconecte la luz de carretera mediante el interruptor combinado.

Conexión o desconexión de la luz de circulación diurna

Sistema multimedia:

- ➔ Vehículo ➔  Ajustes de iluminación
- ▶▶ Luz de marcha diurna
- ▶ Conecte o desconecte la función.

Ajuste del retardo de desconexión de las luces exteriores

Sistema multimedia:

- ➔ Vehículo ➔  Ajustes de iluminación
- ▶▶ Retar. desc. luces ext.
- ▶ Ajuste el retardo de desconexión de las luces.

Ajuste de la iluminación del entorno

Sistema multimedia:





- ➔ Vehículo ➔  Ajustes de iluminación
- ▶▶ Aluminado localizac.
- ▶ Conecte o desconecte la función.

Si la iluminación del entorno está conectada, el alumbrado exterior se ilumina durante 40 segundos después del desbloqueo del vehículo. Si arranca el vehículo, la iluminación del entorno se desactiva y la luz de marcha diurna automática se activa.

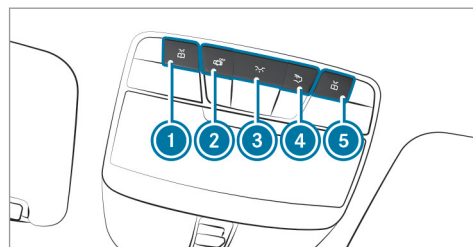
Iluminación interior

Ajuste de la iluminación interior



- ①  Luz de lectura delantera izquierda
- ②  Control automático de la iluminación interior
- ③  Iluminación interior delantera
- ④  Iluminación interior trasera
- ⑤  Luz de lectura delantera derecha

- ▶ **Conexión o desconexión:** pulse la tecla ① - ⑤ correspondiente.

Ajuste de la iluminación de ambiente

Sistema multimedia:

- ↳ Vehículo ▶  Ajustes de iluminación
- ▶▶ Luz de ambiente

Ajuste del color

- ▶ Seleccione **Color**.
- ▶ Ajuste un color.

Ajuste del brillo

- ▶ Seleccione **Intensidad**.
- ▶ Ajuste un valor de luminosidad.

Activación de la intensidad de las zonas

- ▶ Seleccione **Zonas intensidad**.
- ▶ Conecte o desconecte la función.
Las zonas **Visualiz.**, **Delante** y **Detrás** se pueden ajustar por separado.

Ajuste del retardo de desconexión de las luces interiores

Sistema multimedia:

- ↳ Vehículo ▶  Ajustes de iluminación
- ▶▶ Retardo desc. interior
- ▶ Ajuste el retardo de desconexión de las luces.

Limpiaparabrisas y sistema lavaparabrisas

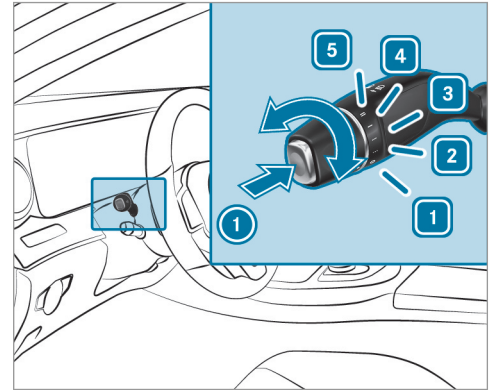

Conexión o desconexión del limpiaparabrisas del parabrisas





- 1** **0** Limpiaparabrisas desconectado
- 2** **...** Barrido a intervalos, normal
- 3** **....** Barrido a intervalos, frecuente

4  Barrido continuo, lento

5  Barrido continuo, rápido

► Gire el interruptor combinado a la posición  -  correspondiente.

► **Barrido único/lavado:** pulse la tecla del interruptor combinado en la dirección indicada por la flecha .

-  Barrido único
-  Funcionamiento con agua de lavado

 Tenga en cuenta las indicaciones sobre el lavado del vehículo en el túnel de lavado (→ página 358).

Sustitución de las escobillas limpiaparabrisas del parabrisas

⚠ ADVERTENCIA Peligro de aprisionamiento al cambiar las escobillas limpiaparabrisas por limpiaparabrisas conectado

Si pone en marcha el limpiaparabrisas al cambiar las escobillas limpiaparabrisas, podría

quedar aprisionado en el brazo del limpiaparabrisas.

► Desconecte siempre el limpiaparabrisas y el encendido antes de cambiar las escobillas limpiaparabrisas.



Desplazamiento de los brazos del limpiaparabrisas a la posición de cambio

- Encienda y vuelva a apagar inmediatamente el vehículo.
- Unos 15 segundos después, pulse la tecla  del interruptor combinado durante unos tres segundos (→ página 127). Los brazos del limpiaparabrisas se desplazan a la posición de cambio.

Desmontaje de las escobillas limpiaparabrisas

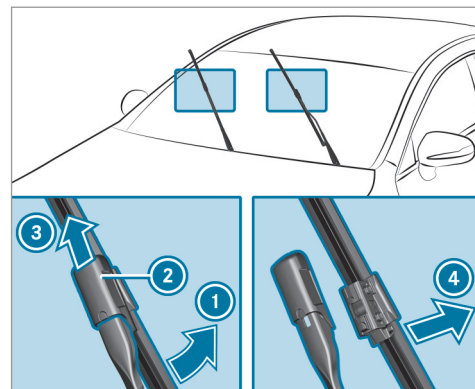
- Separe los brazos del limpiaparabrisas del parabrisas.



- Sujete el brazo del limpiaparabrisas con una mano. Con la otra mano, desenrosque la escobilla limpiaparabrisas del brazo del limpiaparabrisas en la dirección indicada por la flecha  hasta el tope.
- Desplace la corredera  en la dirección indicada por la flecha  hasta que se enclave en la posición de desmontaje.

- ▶ Saque la escobilla limpiaparabrisas del brazo del limpiaparabrisas tirando de ella en la dirección indicada por la flecha ④.

Montaje de las escobillas limpiaparabrisas

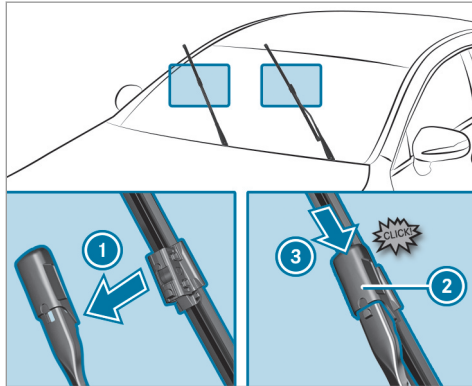

- ▶ Inserte la nueva escobilla limpiaparabrisas en la dirección indicada por la flecha ① en el brazo del limpiaparabrisas.

- ▶ Desplace la corredera ② en la dirección indicada por la flecha ③ hasta que se enclave en la posición de enclavamiento.
 - ▶ Compruebe que la escobilla limpiaparabrisas haya quedado fijada correctamente.
 - ▶ Vuelva a abatir los brazos del limpiaparabrisas sobre el parabrisas.
 - ▶ Encienda el vehículo.
 - ▶ Pulse la tecla del interruptor combinado (→ página 127). Los brazos del limpiaparabrisas se desplazan de nuevo a la posición inicial.
 - ▶ Apague el vehículo.
- ① Compruebe el estado de las escobillas limpiaparabrisas con regularidad y cámbielas si hay daños visibles o formación de estrías permanentes.

Indicación de mantenimiento

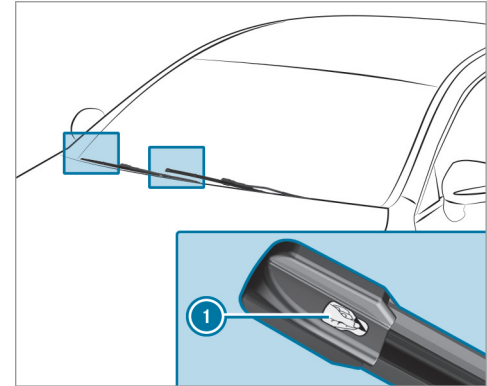

- ▶ Separe la lámina de protección ① de la indicación de mantenimiento situada en la punta de las escobillas limpiaparabrisas recién montadas.

Si la indicación de mantenimiento cambia de color negro a amarillo, cambie las escobillas limpiaparabrisas.

- ❶ La duración del cambio de color varía dependiendo de las condiciones de uso.

Espejos

Manejo de los retrovisores exteriores

- ⚠ **ADVERTENCIA** Peligro de accidente por los ajustes del vehículo durante la marcha

Puede perder el control sobre su vehículo sobre todo en las siguientes situaciones:

- Si ajusta el asiento del conductor, el reposacabezas, el volante o el espejo durante la marcha.
- Si se abrocha el cinturón de seguridad durante la marcha.
- ▶ Antes de arrancar el motor: en especial, ajuste el asiento del conductor, el reposacabezas, el volante y el espejo y abróchese el cinturón de seguridad.

- ⚠ **ADVERTENCIA** Peligro de accidente por cálculo erróneo de la distancia al usar el retrovisor del acompañante

El retrovisor exterior del lado del acompañante refleja las imágenes a menor tamaño. Los objetos visibles están más cerca de lo que parece.

- ▶ Por tanto, verifique siempre mirando por encima del hombro la distancia real a los usuarios de la vía que circulan por detrás de usted.

Plegado o desplegado de los retrovisores exteriores

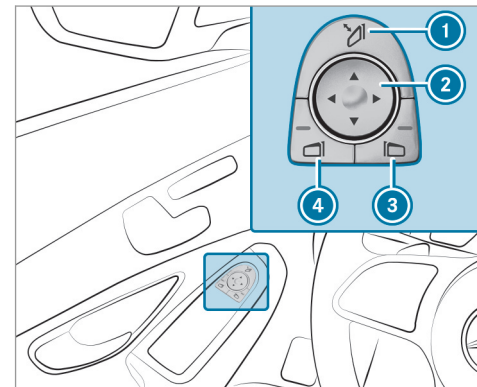

- ▶ Pulse brevemente la tecla ❶.

Ajuste de los retrovisores exteriores

i En caso de desembornar la batería o de que esta se descargue, deberá ajustar de nuevo los retrovisores exteriores. Solo así funcionará el plegado automático de los espejos retrovisores.

▶ Pulse brevemente la tecla **1**.

Ajuste de los retrovisores exteriores

▶ Pulse las teclas **3** o **4** para seleccionar el retrovisor exterior que desee ajustar.

▶ Pulse la tecla **2** para ajustar la posición del cristal del espejo.

Enclavado de los retrovisores exteriores

▶ **Vehículos sin retrovisores exteriores plegables eléctricamente:** presione el retrovisor exterior con la mano y ajústelo a la posición correcta.

▶ **Vehículos con retrovisores exteriores plegables eléctricamente:** mantenga pulsada la tecla **1**.
Suenan un clic seguido de un ruido de impacto. El retrovisor exterior se ajusta en la posición correcta.

Funcionamiento de los espejos con posicionamiento antideslumbrante automático

⚠ ADVERTENCIA Peligro de lesiones por causticación y peligro de intoxicación por líquido electrolítico del espejo con posicionamiento antideslumbrante

Si se rompe el cristal de un espejo con posicionamiento antideslumbrante automático, puede derramarse líquido electrolítico.

El líquido electrolítico es perjudicial para la salud y provoca irritaciones. No debe entrar en contacto con la piel, los ojos, los órganos del aparato respiratorio o la ropa ni ingerirse.

▶ En caso de contacto con el líquido electrolítico, tenga en cuenta lo siguiente:

- Enjuague inmediatamente con agua el líquido electrolítico que haya entrado en contacto con la piel y acuda enseguida a un médico.
- Enjuague inmediatamente y de forma minuciosa con agua limpia el líquido electrolítico que haya entrado en los ojos y acuda enseguida a un médico.
- En caso de ingestión del líquido electrolítico, enjuáguese inmediatamente la boca de forma minuciosa. No provoque el vómito. Acuda inmediatamente a un médico.
- Cámbiese enseguida la ropa que se haya ensuciado con el líquido electrolítico.
- Si aparecen reacciones alérgicas, acuda inmediatamente a un médico.

Si la luz de los faros alcanza el sensor del retrovisor interior, el retrovisor interior y el retrovisor exterior del lado del conductor se ajustan automáticamente a la posición antideslumbrante.

Límites del sistema

El sistema no ajusta la posición antideslumbrante en las siguientes situaciones:

- El vehículo está apagado.
- La marcha atrás está acoplada.
- La iluminación interior está conectada.

Funcionamiento de la posición para aparcar del retrovisor exterior del acompañante

La posición para aparcar le ayuda con el estacionamiento.

En las siguientes situaciones, el retrovisor exterior del acompañante gira hacia abajo en dirección a la rueda trasera del lado del acompañante:

- Se ha memorizado la posición para aparcar (→ página 132).
- Se ha seleccionado el retrovisor del lado del acompañante.
- La marcha atrás está acoplada.

El retrovisor exterior del acompañante se vuelve a ajustar en las siguientes situaciones:

- Desplaza el cambio a otra posición del cambio.
- Circula a una velocidad superior a 9 mph (15 km/h).
- Pulsa la tecla del retrovisor exterior del lado del conductor.

Memorización de la posición para aparcar del retrovisor exterior del acompañante mediante la marcha atrás

Memorización

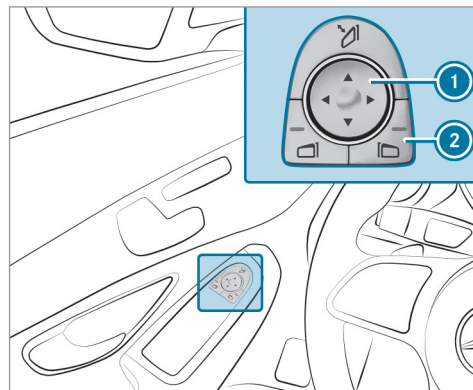

- ▶ Seleccione el retrovisor exterior del acompañante mediante la tecla ①.
- ▶ Acople la marcha atrás.

- ▶ Coloque el retrovisor exterior del acompañante en la posición para aparcar que desee con la tecla .

Solicitud

- ▶ Seleccione el retrovisor exterior del acompañante mediante la tecla .
- ▶ Acople la marcha atrás.
El retrovisor exterior del acompañante gira a la posición para aparcar memorizada.

Conexión/desconexión del plegado automático de los espejos retrovisores

Sistema multimedia:

- ▶  Vehículo ▶▶  Ajustes del vehículo
- ▶▶ Plegado aut. retrovis.
- ▶ Conecte o desconecte la función.

Sinopsis de los sistemas de climatización

Indicaciones sobre la climatización

Para que el aire acondicionado, la supervisión del nivel de sustancias nocivas y el filtrado del aire funcionen correctamente, se debe utilizar siempre un filtro del habitáculo en combinación con el pre-filtro del compartimento del motor. Utilice los filtros recomendados y autorizados por Mercedes-Benz. Encargue siempre la realización de los trabajos de mantenimiento en un taller especializado.

Sinopsis de la unidad de mando de la climatización

Los testigos de control de las teclas indican que la función correspondiente está activada.

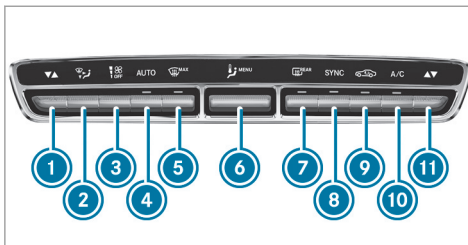

Unidad de mando de la climatización THERMATIC sin calefacción independiente (ejemplo)

- ① Ajuste de la temperatura del lado del conductor
- ② Ajuste de la distribución de aire
- ③ Ajuste del caudal de aire o desconexión de la climatización
- ④ Regulación automática de la climatización (→ página 135)
- ⑤ Descongelación del parabrisas
- ⑥ Vehículos sin calefacción independiente: apertura del menú de climatización

Vehículos con calefacción independiente: apertura del menú de climatización, conexión o desconexión del calor residual

- ⑦ Conexión o desconexión de la calefacción de la luneta trasera
- ⑧ Vehículos sin calefacción independiente: conexión o desconexión de la sincronización (→ página 135)

Vehículos con calefacción independiente: conexión o desconexión de la calefacción independiente

- ⑨ Conexión o desconexión del modo de aire interior circulante (→ página 135)
- ⑩ Conexión o desconexión de la función A/C (→ página 135)
- ⑪ Ajuste de la temperatura del lado del acompañante

Manejo de los sistemas de climatización

Conexión/desconexión de la climatización

- ▶ **Conexión:** ajuste el caudal de aire mediante la tecla en el nivel 1 u otro superior.

- ▶ **Desconexión:** ajuste el caudal de aire mediante la tecla  en el nivel 0.

Cuando la climatización está desconectada, los cristales pueden empañarse con mayor rapidez. Desconecte la climatización solo brevemente.

Conexión o desconexión de la función A/C mediante la unidad de mando de la climatización

La función A/C climatiza y seca el aire interior del vehículo.

- ▶ Pulse la tecla .

Desconecte la función A/C solo brevemente, ya que de lo contrario los cristales se pueden empañar más rápido.

Durante el modo de refrigeración puede salir agua de condensación por los bajos del vehículo. Esto no es síntoma de ningún defecto.

Regulación automática de la climatización

En modo automático la temperatura ajustada se regula y se mantiene constante a través del suministro de aire.

- ▶ Pulse la tecla .

- ▶ **Cambio al modo de funcionamiento manual:** pulse la tecla  o .

Conexión o desconexión de la función de sincronización de la climatización mediante la unidad de mando de la climatización

Mediante la función de sincronización puede controlar la climatización de forma centralizada. El ajuste de la temperatura y de la distribución de aire del lado del conductor se adopta automáticamente en el lado del acompañante.

- ▶ Pulse la tecla .

Si se modifica el ajuste de otra zona de climatización, la función de sincronización se desconecta.

Desempañamiento de los cristales

Cristales empañados por dentro

- ▶ Pulse la tecla .
- ▶ Si los cristales continúan empañados: pulse la tecla .

Cristales empañados por fuera

- ▶ Conecte el limpiaparabrisas.
- ▶ Pulse la tecla .

Conexión o desconexión del modo de aire interior circulante

- ▶ Pulse la tecla .
- ▶ Se hace circular el aire interior.

El modo de aire interior circulante cambia automáticamente al modo de aire exterior después de un tiempo.

- ⓘ Cuando el modo de aire interior circulante está conectado, los cristales pueden empañarse con mayor rapidez. Conecte el modo de aire interior circulante solo durante un breve espacio de tiempo.

Conexión o desconexión de la ionización

Sistema multimedia:

- ➔ Vehículo ➔  Climatización
- ➔ Ionización

La ionización limpia el aire interior del vehículo y lo renueva. La propia ionización del aire interior tiene un olor neutro.

- ▶ Conecte o desconecte la función.

Sistema ambientador

Ajuste del sistema ambientador

Requisitos

- La climatización automática está conectada.
- La guantera está cerrada.

Sistema multimedia:

- ➔ Vehículo ➔  Climatización
- ➔ Ambientación

El sistema ambientador reparte un aroma agradable en el habitáculo desde un frasco situado en la guantera.

- ▶ **Ajuste de la intensidad:** seleccione **fuerte**, **medio**, **suave** o **Desconectado**.

Colocación o extracción del frasco del sistema ambientador

 **ADVERTENCIA** Peligro de sufrir lesiones por el perfume

Si los niños abren el frasquito, podrían beber el perfume o este podría entrar en contacto con sus ojos.

- ▶ No deje a los niños sin vigilancia en el vehículo.
- ▶ En caso de ingestión del perfume, acuda inmediatamente a un médico.
- ▶ Si el perfume entra en contacto con los ojos, enjuáguelos con agua limpia.
- ▶ Si persisten las molestias, acuda a un médico.



INDICACIÓN ECOLÓGICA Daños medioambientales por el desecho inadecuado de frasquitos llenos



Los frasquitos llenos no deben desecharse con la basura doméstica.



Entregue los frasquitos llenos en un punto de recogida de sustancias tóxicas.

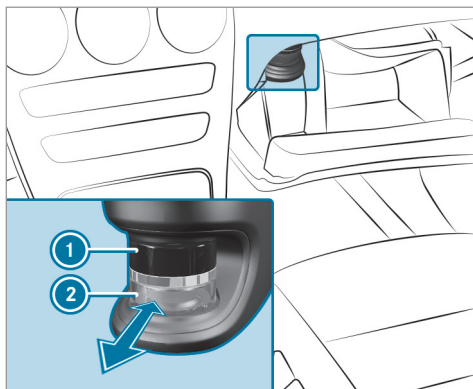

- ▶ **Colocación:** inserte el frasco ② en el soporte hasta el tope.
- ▶ **Extracción:** extraiga el frasco ②.

En caso de no utilizar las fragancias originales de Mercedes-Benz, tenga en cuenta las indicaciones de peligro que figuran en el embalaje del perfume.

Deseche el frasco con la fragancia original de Mercedes-Benz cuando se agote y no lo rellene.

Frasco listo para rellenar

- ▶ Desenrosque la tapa ① del frasco vacío ②.
- ▶ Rellene el frasco ② con 0.5 fl. oz. (15 ml) como máximo.
- ▶ Enrosque la tapa ① en el frasco ②.

Rellene el frasco vacío listo para rellenar con el mismo tipo de perfume. Tenga en cuenta la hoja informativa correspondiente que se adjunta al frasco.

Difusores de ventilación

Ajuste de los difusores de ventilación delanteros

- ⚠ **ADVERTENCIA** Peligro de sufrir quemaduras y de congelación por estar demasiado cerca de los difusores de ventilación

El aire que sale de los difusores de ventilación puede estar muy caliente o muy frío.

- ▶ Asegúrese siempre de que todos los ocupantes del vehículo mantienen una

distancia suficiente de los difusores de ventilación.

- ▶ En caso necesario, dirija el flujo de aire hacia otra zona del espacio interior.

Tenga en cuenta las siguientes indicaciones para garantizar la entrada de aire del exterior al habitáculo a través de los difusores de ventilación:

- Mantenga siempre los difusores y la rejilla de ventilación del habitáculo libres de objetos.
- Mantenga libre de sedimentaciones la entrada de aire (→ página 358).

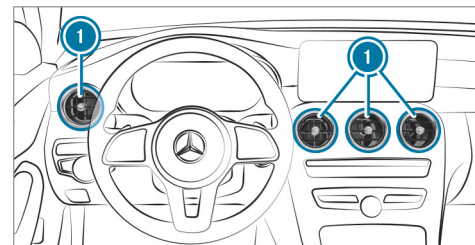

- ▶ **Apertura o cierre:** gire el difusor de ventilación ❶ sujetándolo por el centro hacia la izquierda (apertura) o hacia la derecha (cierre) hasta el tope.
- ▶ **Ajuste de la dirección del caudal de aire:** sujete el difusor de ventilación ❶ por el centro y gírelo hacia arriba, abajo, izquierda o derecha.

tro y gírelo hacia arriba, abajo, izquierda o derecha.

Ajuste de los difusores de ventilación traseros

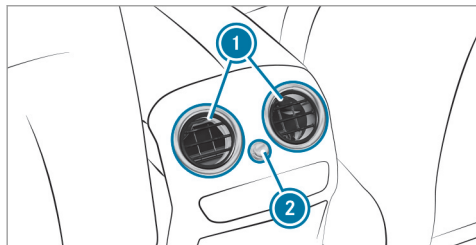

- ▶ **Apertura o cierre:** gire el regulador ❷ hacia la derecha o la izquierda hasta el tope.
- ▶ **Ajuste de la dirección del caudal de aire:** sujete el difusor de ventilación ❶ por el cen-

Conducción

Indicaciones para vehículos Mercedes-AMG

Tenga en cuenta las indicaciones sobre los temas siguientes en las instrucciones adicionales ya que, de lo contrario, podría no reconocer situaciones de peligro:

- ① La disponibilidad de algunas funciones depende del equipamiento y del modelo.
- Arranque Emotion
- Diferencial autoblocante del eje trasero
- Sistema de frenos de cerámica compuestos de alto rendimiento AMG
- RACE START
- AMG RIDE CONTROL
- Teclas en el volante AMG

Conexión de la alimentación eléctrica o del vehículo

⚠ ADVERTENCIA Peligro de accidente- y de sufrir lesiones en caso de dejar a niños sin vigilancia en el vehículo

Si deja a los niños sin vigilancia en el vehículo, estos pueden, sobre todo,

- abrir las puertas y poner en peligro a otras personas o usuarios de la vía.
- abandonar el vehículo y que otro vehículo los atropelle.
- manejar el equipamiento del vehículo y, por ejemplo, quedar atrapados.

Además, los niños podrían poner el vehículo en movimiento en caso de que, por ejemplo:

- suelten el freno de estacionamiento.
 - modifiquen la posición del cambio.
 - arranquen el vehículo.
- ▶ Nunca deje a los niños sin vigilancia en el vehículo.

- ▶ Al salir del vehículo, lleve siempre consigo la llave y cierre el vehículo.
- ▶ Guarde la llave fuera del alcance de los niños.

Requisitos

- La llave se encuentra en el vehículo y es reconocida.
- El pedal del freno no se pisa.

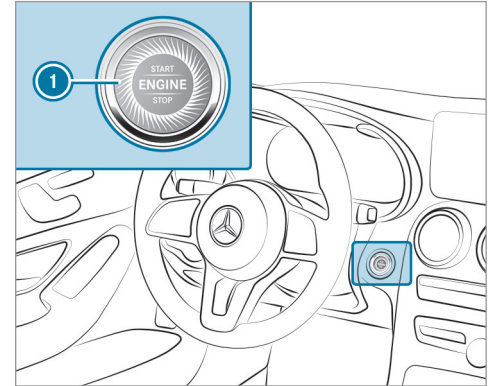

- ▶ **Conexión de la alimentación eléctrica:** pulse la tecla  una vez.
Puede, por ejemplo, conectar el limpiaparabrisas.

La alimentación eléctrica se desconecta de nuevo si se cumplen las siguientes condiciones:

- Si abre la puerta del conductor.
- Si pulsa la tecla  dos veces más.

- ▶ **Conexión del vehículo:** pulse la tecla  dos veces.
En el cuadro de instrumentos se iluminan los testigos de control y de advertencia.

Si se cumple una de las siguientes condiciones, se desconectará de nuevo el vehículo:

- No arranca el vehículo en el transcurso de 15 minutos y el cambio está en la posición **P** o el freno de estacionamiento eléctrico está bloqueado.
- Pulsa la tecla  una vez.

Arranque del vehículo

Arranque del vehículo con la tecla de arranque y parada

 **PELIGRO** Peligro de muerte por gases de escape

Los motores de combustión interna emiten gases de escape tóxicos como, por ejemplo, monóxido de carbono. La inhalación de estos gases de escape es perjudicial para la salud y provoca intoxicaciones.



- ▶ Nunca deje funcionar el motor y, en caso de que haya, la calefacción independiente, en espacios cerrados sin ventilación suficiente.

 **ADVERTENCIA** Peligro de incendio por materiales inflamables en el compartimento del motor o en el sistema de escape

Los materiales inflamables pueden encenderse.

- ▶ Por dicho motivo, compruebe regularmente que no haya objetos extraños inflamables en el compartimento del motor ni en el sistema de escape.

Requisitos

- La llave se encuentra en el vehículo y es reconocida.
- ▶ Acople la posición **P** o **N** del cambio.
- ▶ Pise el pedal de freno y pulse la tecla  una vez.
- ▶ Si el vehículo no se pone en marcha: desconecte los consumidores que no necesite y pulse la tecla  una vez.
- ▶ Si el vehículo sigue sin arrancar y en el cuadro de instrumentos se muestra el aviso en el visualizador **Guardar la llave en el compartimento señalado Ver Instruc. servicio:** arranque el vehículo con la llave en el compartimento portaobjetos (régimen de emergencia) (→ página 141).

- i** Puede parar el vehículo durante la marcha. Para ello, pulse la tecla **1** durante unos tres segundos o pulse tres veces en un intervalo de tres segundos la tecla **1**. Es imprescindible que tenga en cuenta las indicaciones de seguridad que figuran en el apartado "Indicaciones sobre la conducción" (→ página 145).

Tenga en cuenta la información sobre los avisos en el visualizador que puede mostrarse en el cuadro de instrumentos.

Arranque del vehículo con la llave en el compartimento portaobjetos (régimen de emergencia)

Si el vehículo no se pone en marcha y en el cuadro de instrumentos aparece el aviso [Guardar la llave en el compartimento señalado Ver Instruc. servicio](#), puede arrancar el vehículo en el régimen de emergencia.

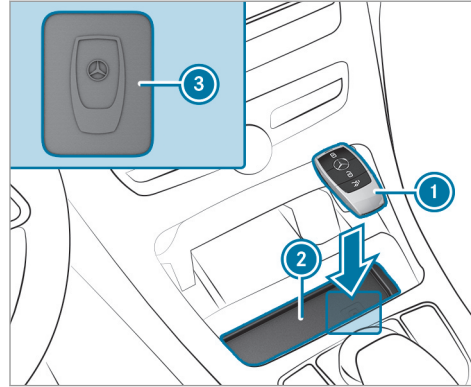

- ▶ Asegúrese de que el compartimento portaobjetos **2** esté vacío.
- ▶ Retire la llave **1** del llavero.
- ▶ Coloque la llave **1** en el compartimento portaobjetos **2** sobre el símbolo **3**. El vehículo arranca después de un breve espacio de tiempo.

Si extrae la llave **1** del compartimento portaobjetos **2**, el vehículo sigue estando listo para la conducción. Si desea realizar otros arranques del vehículo, la llave **1** debe encontrarse en el compartimento portaobjetos **2** sobre el símbolo **3** durante toda la marcha.

- ▶ Encargue la revisión de la llave **1** en un taller especializado cualificado.

Si el vehículo no arranca:

- ▶ Deje la llave **1** en el compartimento portaobjetos **2**.
- ▶ Pise el pedal de freno y arranque el vehículo con la tecla de arranque y parada.
- i** También puede conectar solo la alimentación eléctrica o el vehículo con la tecla de arranque y parada.

Tenga en cuenta la información sobre los avisos en el visualizador que puede mostrarse en el cuadro de instrumentos.

Arranque del vehículo mediante los servicios Remote Online

Refrigeración o calefacción del habitáculo del vehículo antes de iniciar la marcha

Antes de arrancar, asegúrese de lo siguiente:

- Las disposiciones legales vigentes en el lugar de parada del vehículo permiten poner en marcha el vehículo con el smartphone.
- Es posible arrancar y poner en marcha el vehículo en el lugar de parada sin que ello implique ningún peligro.
- Hay suficiente combustible en el depósito.
- La batería de arranque tiene carga suficiente.

Carga de la batería de arranque antes de iniciar la marcha

Si el estado de carga de la batería de arranque es bajo, puede recibir un mensaje en su smartphone. En ese caso, puede arrancar el vehículo con el smartphone para cargar la batería. Después de diez minutos, el vehículo se vuelve a parar automáticamente.

Antes de arrancar, asegúrese de lo siguiente:

- Las disposiciones legales vigentes en el lugar de parada del vehículo permiten poner en marcha el vehículo con el smartphone.
- Es posible arrancar y poner en marcha el vehículo en el lugar de parada sin que ello implique ningún peligro.
- Hay suficiente combustible en el depósito.

Arranque del vehículo (Remote Online)

⚠ ADVERTENCIA Peligro de aplastamiento y de aprisionamiento debido a la puesta en marcha del motor de forma involuntaria

Si arranca el motor de forma involuntaria durante la realización de los trabajos de mantenimiento y reparación, los miembros del cuerpo podrían quedar aplastados o aprisionados.

- ▶ Asegure siempre el motor para evitar que se ponga en marcha de forma involuntaria antes de proceder a la realización de los trabajos de mantenimiento o reparación.

Requisitos

- La posición de aparcamiento **P** está acoplada.
 - La alarma del sistema de alarma antirrobo no está activada.
 - La alarma de pánico no está activada.
 - Las luces intermitentes de advertencia están desconectadas.
 - El capó está cerrado.
 - Las puertas están cerradas y bloqueadas.
 - Las ventanillas y el techo corredizo están cerrados.
- ▶ Arranque el vehículo con el smartphone. Después de cada arranque del vehículo, el motor funciona durante diez minutos.

Puede efectuar un máximo de dos intentos de arranque seguidos. Antes de arrancar de nuevo el motor con el smartphone, el vehículo se ha de arrancar primero una vez con la llave.

Puede desconectar el vehículo en todo momento como se explica a continuación:

- A través de la aplicación para smartphone

- Pulsando la tecla  o  de la llave

i En la aplicación para smartphone encontrará más información al respecto.

Evite el arranque del motor antes de la realización de trabajos de mantenimiento o reparación:

- ▶ Conecte las luces intermitentes de advertencia.

O bien:

- ▶ Desbloquee las puertas.



O bien:

- ▶ Abra una ventanilla lateral o el techo corredizo.

Indicaciones sobre el rodaje

Preserve el motor durante los primeros 1.000 millas (1.500 km):

- Conduzca cambiando la velocidad y el número de revoluciones.
- No circule a una velocidad superior a 85 mph (140 km/h).

- Conduzca en el programa de conducción  o .
- Cambie a la siguiente marcha más alta, a más tardar, cuando la aguja del cuentarrevoluciones haya alcanzado el último tercio anterior a la zona roja.
- No acople manualmente una marcha inferior para frenar.
- Evite grandes esfuerzos como la marcha a pleno gas.
- No pise a fondo el pedal acelerador sobrepasando el punto de resistencia (kick-down).
- Una vez que haya superado los 1.000 millas (1.500 km), eleve el número de revoluciones de forma continua y acelere el vehículo a la máxima velocidad

Esto es válido asimismo cuando se sustituya el motor o piezas de la cadena cinemática.

Tenga en cuenta también las siguientes indicaciones sobre el rodaje:

- Los sistemas de sensores de algunos sistemas de marcha y de seguridad de marcha se ajustan automáticamente durante un determinado

recorrido tras la entrega del vehículo o de una reparación. El sistema no alcanza su eficacia completa hasta que no haya finalizado este proceso de aprendizaje.

- Los forros de freno, discos de freno y neumáticos nuevos o sustituidos alcanzan un efecto de frenado y adherencia óptimos una vez que se han recorrido algunos cientos de kilómetros. Compense el menor efecto de frenado pisando con más fuerza el pedal de freno.

Indicaciones sobre la aceleración optimizada

Cuando se cumplen todos los requisitos y condiciones para la activación necesarios, puede alcanzarse la mejor aceleración posible del vehículo desde la posición de parada.

No emplee la aceleración optimizada en la vía pública. Algunas ruedas podrían patinar y el vehículo podría derrapar. Aumenta el peligro de que el vehículo derrape y de sufrir un accidente.

Es imprescindible que tenga en cuenta las indicaciones de seguridad y la información sobre el sistema ESP® (→ página 171).

Arranque con aceleración optimizada

▲ ADVERTENCIA Peligro de derrape y accidente al patinar las ruedas

Si arranca con aceleración optimizada, algunas ruedas podrían patinar y el vehículo podría derrapar.

¡Si el ESP® está desconectado, existe un mayor peligro de derrape y accidente!

▶ Asegúrese de que no haya ninguna persona u objetos alrededor del vehículo.

Requisitos

- El vehículo está en marcha (→ página 143).
- El vehículo y los neumáticos se encuentran en un estado correcto.
- Se encuentra en una calzada firme.
- El motor y el cambio están a temperatura de servicio.

! **INDICACIÓN** Desgaste incrementado por aceleración optimizada

Al ponerse en movimiento con aceleración optimizada todos los componentes de la cadena cinemática se ven sometidos a una carga muy alta.

Esto puede provocar un desgaste elevado de los componentes.

▶ No arranque constantemente con aceleración optimizada.

- ▶ Acople la posición de marcha **D** (→ página 155).
- ▶ Coloque el volante de la dirección en la posición de marcha en línea recta.
- ▶ Seleccione el programa de marcha más deportivo disponible **S!** o **S** (→ página 152).
- ▶ Desconecte el sistema ESP® (→ página 173).
- ▶ Pise y mantenga pisado firmemente el pedal de freno con el pie izquierdo.

- ▶ Pise a fondo el pedal acelerador con el pie derecho.
- ▶ Al cabo de como máximo de cinco segundos, retire el pie izquierdo uniformemente del freno, sin dejar de pisar el pedal acelerador. El vehículo arranca con la máxima aceleración.
- ▶ Conecte el sistema ESP® en cuanto finalice el proceso de aceleración.

Finalización de la aceleración optimizada

- ▶ Retire el pie del pedal acelerador.
- ▶ Conecte de nuevo el sistema ESP®.
- i** Tras la puesta en marcha con una aceleración optimizada, los componentes de la cadena cinemática pueden estar sobrecalentados. Así, los valores de aceleración optimizados, bajo determinadas circunstancias, pueden volver a alcanzarse tras algunos minutos.

Indicaciones sobre la conducción

⚠ ADVERTENCIA Peligro de accidente por objetos en el espacio reposapiés del conductor

Los objetos que haya en el espacio reposapiés del conductor pueden limitar el recorrido del pedal o bloquear un pedal pisado a fondo.

Esto pone en peligro la seguridad vial y de funcionamiento del vehículo.

- ▶ Coloque todos los objetos en un lugar seguro dentro del vehículo para que no vayan a parar al espacio reposapiés del conductor.
- ▶ Fije siempre las alfombrillas correctamente para garantizar que haya suficiente espacio libre para los pedales.
- ▶ No utilice alfombrillas sueltas ni apile varias alfombrillas.

⚠ ADVERTENCIA Peligro de accidente debido a un calzado inadecuado

Calzado inadecuado es porej.:

- Zapatos con plataforma
- Zapatos con tacones altos
- Pantuflas

¡Existe peligro de accidente!

- ▶ Para manejar los pedales de forma segura, usar siempre un calzado adecuado.

⚠ ADVERTENCIA Peligro de accidente con el vehículo desconectado durante la marcha

Si desconecta el vehículo durante la marcha, se limitan o ya no se encuentran disponibles funciones relevantes desde el punto de vista de la seguridad.

Esto puede afectar, por ejemplo, la servodirección y la amplificación de la fuerza de frenado.

Entonces necesitará aumentar considerablemente la fuerza, por ejemplo, para conducir y frenar.

- ▶ No desconecte el vehículo durante la marcha.

⚠ PELIGRO Peligro de muerte por gases de escape

Los motores de combustión interna emiten gases de escape tóxicos como, por ejemplo, monóxido de carbono. La inhalación de estos gases de escape es perjudicial para la salud y provoca intoxicaciones.

- ▶ Nunca deje funcionar el motor y, en caso de que haya, la calefacción independiente, en espacios cerrados sin ventilación suficiente.

⚠ ADVERTENCIA Peligro de derrape y de accidente debido a un acoplamiento de marcha inferior al circular sobre calzadas resbaladizas

Si acopla una marcha descendente al circular sobre una calzada resbaladiza para incrementar el efecto de frenado del motor, las ruedas propulsoras pueden perder la adherencia.

- ▶ No acople una marcha inferior para incrementar el efecto de frenado del motor al circular sobre calzadas resbaladizas.

⚠ PELIGRO Peligro de muerte por gases de escape tóxicos

Si el tubo de escape está bloqueado o no es posible tener suficiente ventilación, pueden introducirse en el vehículo gases de escape tóxicos, especialmente monóxido de carbono. Esto puede ocurrir, por ejemplo, si el vehículo se queda atrapado en la nieve.

- ▶ Si el motor o la calefacción independiente están en marcha, mantenga el

tubo de escape y la zona que rodea al vehículo limpios de nieve.

- ▶ Para garantizar la alimentación suficiente con aire del exterior, abra una ventana en el lado del vehículo alejado del viento.

⚠ ADVERTENCIA No consuma ni alcohol ni drogas si conduce, y no deje que otra persona conduzca si ha ingerido alcohol o drogas.

El consumo de alcohol y/o drogas y la conducción representan una combinación muy peligrosa. Incluso pequeñas cantidades de alcohol y drogas pueden disminuir sus reflejos, la percepción y su capacidad de raciocinio.

Las probabilidades de sufrir un accidente grave o incluso mortal aumentan considerablemente cuando conduce después de haber ingerido alcohol o drogas.

- ▶ Durante la marcha no beba alcohol ni tome drogas y no permita que otras per-

sonas que han bebido alcohol y han tomado drogas conduzcan.

⚠ ADVERTENCIA Peligro de accidente por sistema de frenos sobrecalentado

Si deja reposar el pie sobre el pedal de freno durante la marcha, el sistema de frenos se puede sobrecalentar.

Con ello, la distancia de frenado se prolonga y el sistema de frenos podría incluso fallar.

- ▶ No utilice nunca el pedal de freno como reposapiés.
- ▶ Durante la marcha no pise el pedal de freno y el pedal acelerador simultáneamente.

! INDICACIÓN Avería del motor por número de revoluciones del motor demasiado elevado

Si circula en el margen de sobregiro, provoca daños al motor.

- ▶ No circule en el margen de sobregiro.

! **INDICACIÓN** Desgaste de los forros de freno por pisar el pedal de freno de forma prolongada

- ▶ Durante la marcha no pise el pedal de freno de forma prolongada.
- ▶ Acople con anticipación una marcha inferior para utilizar el efecto de frenado del motor.

! **INDICACIÓN** Daño de la cadena cinemática y del motor al arrancar

- ▶ No caliente el motor dejándolo funcionar parado. Póngase en marcha inmediatamente.
- ▶ Evite circular a un régimen de revoluciones elevado y a pleno gas hasta que el motor haya alcanzado la temperatura de servicio.

! **INDICACIÓN** Daño del catalizador por combustible sin quemar

El motor funciona de forma irregular, con fallos intermitentes de encendido. Podría llegar combustible sin quemar al catalizador.

- ▶ Acelere solo ligeramente.
- ▶ Encargue inmediatamente la reparación de la avería en un taller especializado.

! **INDICACIÓN** Duración de la batería reducida debido a los frecuentes trayectos cortos

Si el vehículo se utiliza solo para trayectos cortos, la batería de 12 V no se puede cargar correctamente. Esto reduce la duración de la batería.

- ▶ Recorrer regularmente distancias más largas para cargar la batería.

! **INDICACIÓN** Daño en el vehículo por inobservancia de la altura de paso máxima permitida

Si la altura del vehículo supera la altura de paso máxima permitida, pueden dañarse el techo y otras piezas del vehículo.

- ▶ Tenga en cuenta la altura de paso señalizada.
- ▶ Si se sobrepasa la altura de paso permitida, no continúe la marcha.
- ▶ Tenga en cuenta la altura del vehículo modificada si hay elementos superpuestos sobre el techo.

Indicaciones para la conducción con carga sobre el techo, remolque o el vehículo cargado

Al conducir con el portaequipajes para el techo cargado o con remolque, así como con el vehículo completamente cargado o con todos los asientos ocupados, el comportamiento direccional y de conducción de su vehículo cambia.

Por ello, tenga en cuenta las siguientes indicaciones:

- No sobrepase la carga sobre el techo ni la masa máxima remolcable autorizadas. Tenga en cuenta también los datos técnicos en el manual de instrucciones impreso.
- Distribuya la carga de forma uniforme, también sobre el techo, y coloque los objetos pesados hacia abajo. Para ello tenga también en cuenta las indicaciones sobre la carga del vehículo (→ página 108).
- Conduzca con precaución, evite ponerse en marcha, frenar o girar de manera brusca, así como tomar curvas a alta velocidad.

Indicaciones sobre la conducción por calzadas sobre las que se ha esparcido sal

El efecto de frenado es limitado en calzadas sobre las que se ha esparcido sal.

Por ello, tenga en cuenta las siguientes indicaciones:

- La distancia de frenado se puede alargar considerablemente o se puede efectuar el frenado

por un solo lado debido a la capa de sal formada sobre los discos y los forros de freno.

- Mantenga una distancia de seguridad especialmente grande con respecto al vehículo precedente.

Elimine la capa de sal de la siguiente manera:

- Frene de vez en cuando teniendo en cuenta la situación del tráfico.
- Pise el pedal de freno con cuidado al final de un trayecto y al comienzo de una nueva marcha.

Indicaciones sobre el aquaplaning

A partir de cierto nivel de agua sobre la calzada puede producirse aquaplaning.

Tenga en cuenta las siguientes indicaciones si conduce con fuertes precipitaciones o en condiciones que favorezcan el aquaplaning:

- Reduzca la velocidad.
- Evite las rodadas.
- Evite los movimientos rápidos con el volante.
- Frene con cuidado.

- ❗ Tenga en cuenta también las indicaciones sobre la comprobación regular de ruedas y neumáticos (→ página 390).

Indicaciones sobre travesías de cursos de agua en la calzada

El agua que penetre en el vehículo puede dañar el motor, el sistema eléctrico y el cambio.

La boca de aspiración de aire del motor también podría aspirar el agua y causar una avería del motor.

Tenga en cuenta las siguientes indicaciones si debe circular atravesando agua:

- El nivel del agua en reposo debe llegar como máximo hasta el borde inferior de la carrocería.
- Conduzca como máximo a una velocidad de 6 mph (10 km/h); de lo contrario, el agua puede penetrar en el habitáculo o el compartimento motor.
- Los vehículos precedentes o que circulan en dirección contraria pueden generar olas, con lo cual se puede exceder el nivel del agua máximo permitido.

Después de un vadeo, los frenos tienen un menor efecto de frenado. Frene el vehículo cuidadosamente y teniendo en cuenta la situación del tráfico hasta que se vuelva a alcanzar el efecto de frenado máximo.

Función de parada y arranque ECO

Función de parada y arranque ECO

i En función de la motorización, la función de parada y arranque ECO no está disponible en todos los programas de conducción. Tenga en cuenta las indicaciones de estado al respecto en el cuadro de instrumentos.

Si se cumplen todas las condiciones del vehículo para la parada automática del motor, el motor se para automáticamente en las siguientes situaciones:

- Detiene el vehículo en la posición del cambio **D** o **N**.

Cuando el sistema detecta una de las siguientes situaciones, el motor no se detendrá:

- Se para en una señal de stop y no hay ningún vehículo delante de usted.

- El vehículo que se había detenido delante de usted se vuelve a poner en marcha.
- Maniobra con el vehículo, gira bruscamente el volante o acopla la marcha atrás.



i Si el sistema ha detectado un inhibidor de parada inteligente, por ejemplo una señal de stop, el motor no se detendrá. Si activa la función HOLD o acopla la posición de aparcamiento **P**, se puede parar el motor a pesar del inhibidor de parada inteligente.

El motor se pone en marcha de nuevo automáticamente en los siguientes casos:

- Si acopla la posición **D** o **R** del cambio.
- Si pisa el pedal acelerador.
- Si el vehículo requiere un arranque automático del motor.
- Si suelta el pedal de freno.

Indicaciones de la función de parada y arranque ECO en el cuadro de instrumentos:

- El símbolo  (verde) aparece en reposo: el motor se ha detenido a través de la función de parada y arranque ECO.

- El símbolo  (amarillo) aparece en reposo: no se han cumplido todas las condiciones del vehículo para la parada del motor.
- Ni el símbolo  ni  aparecen en reposo: se ha detectado un elemento inteligente de bloqueo de parada del motor, por ejemplo, una señal de stop.

Si abandona el vehículo cuando el motor se haya parado mediante la función de parada y arranque ECO, suena una señal acústica de advertencia y el motor no arranca de nuevo. Además, en el cuadro de instrumentos aparece el siguiente aviso en el visualizador:

Vehíc. preparado marcha Desconectar el encendido antes de abandonarlo

Si no desconecta el vehículo, se desconecta automáticamente al cabo de tres minutos.

Desconexión o conexión de la función de parada y arranque ECO

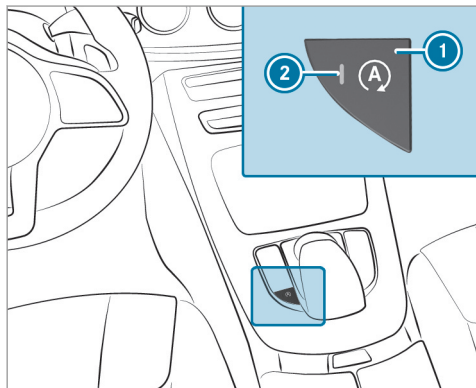

- Pulse la tecla ①.
Si el testigo de control ② se ilumina, la función de arranque y parada ECO está conectada.

① En función del modelo y del equipamiento del vehículo, la tecla también se puede encontrar en otra posición en la consola central.

Funcionamiento de la indicación ECO

La indicación ECO suma su comportamiento de marcha de principio a fin del recorrido y contribuye a una forma de conducir de consumo optimizado.

Puede influir en el consumo de la siguiente forma:

- conduciendo de forma previsor
- conduciendo en el programa de conducción **E**
- teniendo en cuenta las recomendaciones de cambio de marcha

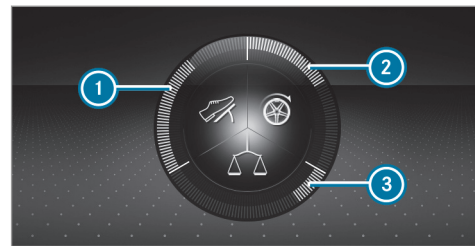

El segmento interior se ilumina y el segmento exterior se llena al conducir de la siguiente forma:

- ① aceleración moderada
- ② deceleración gradual y marcha en vacío
- ③ velocidad uniforme

El segmento interior no se ilumina y el segmento exterior se vacía al conducir de la siguiente forma:

- ① aceleración deportiva
- ② frenada a fondo
- ③ oscilaciones de velocidad

La indicación ECO le indica si ha conducido con un estilo de consumo optimizado:

- Los tres segmentos exteriores se llenan simultánea y completamente.
- La indicación ECO se ilumina.

En **bonif. desd. inic.** se muestra la autonomía adicional que ha conseguido gracias a su estilo de conducción respecto a un conductor con un estilo de conducción muy deportivo. Esta autonomía no se corresponde con un ahorro de consumo fijo.

Interruptor DYNAMIC SELECT

Función del interruptor DYNAMIC SELECT

! INDICACIÓN Vehículos Mercedes-AMG

- ▶ Tenga en cuenta las indicaciones contenidas en las instrucciones adicionales. De lo contrario, podría no reconocer situaciones de peligro.

i En función de la motorización y el equipamiento, el vehículo dispone de distintos programas de conducción.

Con el interruptor DYNAMIC SELECT puede cambiar entre los siguientes programas de conducción.

El programa de conducción seleccionado se muestra en el cuadro de instrumentos.

I* Individual

- Ajustes individuales

S* Sport+

- Conducción especialmente deportiva
- Se acentúa el comportamiento sobrevirador o subvirador propio del vehículo para un estilo de conducción más activo
- Adecuado solo si las condiciones de la calzada son propicias, la calzada está seca y la visibilidad del recorrido es óptima

S Deportes

- Sigue ofreciendo una concepción especialmente estable, aunque más bien deportiva
- Permite a los conductores con ambiciones deportivas un estilo de conducción más activo

- Adecuado solo si las condiciones de la calzada son propicias, la calzada está seca y la visibilidad del recorrido es óptima

C Comfort

- Conducción confortable y de consumo optimizado
- Compromiso en lo relativo a la tracción y la estabilidad
- Recomendado para todas las condiciones de la calzada

E Eco

- Conducción de consumo especialmente optimizado
- Compromiso en lo relativo a la tracción y la estabilidad
- Recomendado para todas las condiciones de la calzada

- ❶ Los ajustes del ESP® en los programas de conducción [E] y [C] están diseñados para la estabilidad. Por lo tanto, debe seleccionar uno de estos programas de conducción, especialmente al transportar cargas sobre el techo, en el modo con remolque y cuando el vehículo esté completamente cargado o totalmente ocupado.

Los siguientes sistemas modifican sus características en función del programa de conducción:

- Accionamiento
 - gestión del motor y del cambio
 - asistente activo de distancia DISTRONIC
- ESP®
- **Vehículos con AIRMATIC o DYNAMIC BODY CONTROL:** tren de rodaje
- Servoasistencia

Selección del programa de conducción

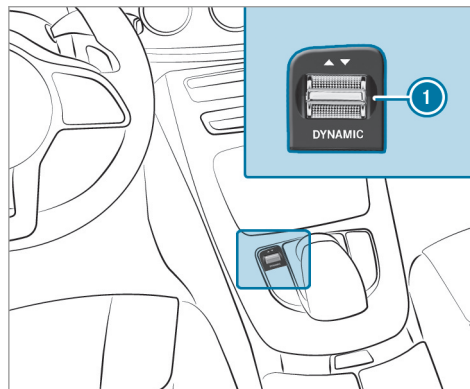

- ▶ Presione el interruptor DYNAMIC SELECT ❶ hacia delante o hacia atrás. En el cuadro de instrumentos se muestra el programa de conducción seleccionado.

Configuración del programa de conducción I

Sistema multimedia:

- ↳ Vehículo ▶ [Icono de vehículo] DYNAMIC SELECT
- ▶▶ Individual
- ▶ Seleccione el ajuste individual.

Conexión o desconexión de la confirmación para programas de conducción

Sistema multimedia:

- ↳ Vehículo ▶ [Icono de vehículo] DYNAMIC SELECT
- ▶ Active o desactive la opción **Aviso de manejo**. Si esta función está activa, al seleccionar un programa de conducción a través del interruptor DYNAMIC SELECT se muestra el mensaje correspondiente en el visualizador de medios.

Visualización de los datos del vehículo

Sistema multimedia:

↳ Vehículo »  DYNAMIC SELECT

- ▶ Seleccione **Datos del vehículo**.
Se muestran los datos del vehículo.

Visualización de los datos del motor

Sistema multimedia:

↳ Vehículo »  DYNAMIC SELECT

- ▶ Seleccione **Datos del motor**.

i Los valores (máximos) reales que se pueden alcanzar para la potencia del motor y el par motor pueden diferir de los valores certificados dentro de las tolerancias permitidas de acuerdo con las especificaciones del país (base: CEPE/ONU n.º 85 o especificaciones del país).

Las magnitudes de influencia son, por ejemplo:

- Nivel del mar
- Calidad del combustible

- Temperatura exterior
 - Temperatura de servicio del motor
- i** Los valores mostrados se proporcionan exclusivamente a título orientativo. Los valores que se muestran en el visualizador de medios para la potencia del motor y el par motor pueden diferir de los valores reales.

Cambio automático

Palanca selectora DIRECT SELECT

Funcionamiento de la palanca selectora DIRECT SELECT

⚠ ADVERTENCIA Peligro de accidente debido a un acoplamiento inadecuado

Si el número de revoluciones del motor se encuentra por encima del número de revoluciones de ralentí y acopla la posición del cambio **D** o **R**, el vehículo podría acelerar de forma brusca.

- ▶ Al acoplar la posición del cambio **D** o **R**, pise siempre firmemente el pedal del freno y no acelere simultáneamente.

⚠ ADVERTENCIA Peligro de accidente– y de sufrir lesiones en caso de dejar a niños sin vigilancia en el vehículo

Si deja a los niños sin vigilancia en el vehículo, estos pueden, sobre todo,

- abrir las puertas y poner en peligro a otras personas o usuarios de la vía.
- abandonar el vehículo y que otro vehículo los atropelle.
- manejar el equipamiento del vehículo y, por ejemplo, quedar atrapados.

Además, los niños podrían poner el vehículo en movimiento en caso de que, por ejemplo:

- suelten el freno de estacionamiento.
- modifiquen la posición del cambio.
- arranquen el vehículo.

- ▶ Nunca deje a los niños sin vigilancia en el vehículo.
- ▶ Al salir del vehículo, lleve siempre consigo la llave y cierre el vehículo.
- ▶ Guarde la llave fuera del alcance de los niños.

Con la palanca selectora DIRECT SELECT puede cambiar la posición del cambio. La posición del cambio actual se muestra en el cuadro de instrumentos.

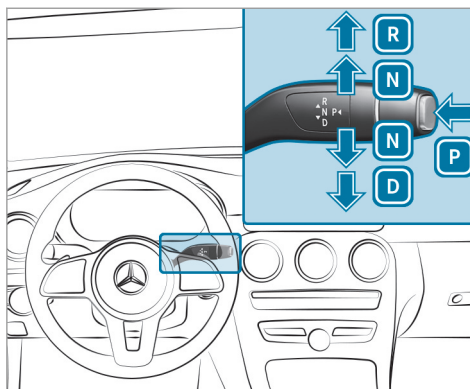

- P** Posición de aparcamiento
- R** Marcha atrás
- N** Ralentí
- D** Posición de marcha

Acoplamiento de la marcha atrás R

- ▶ Pise el pedal de freno y presione la palanca selectora DIRECT SELECT hacia arriba hasta superar la primera resistencia.

Acoplamiento del ralentí N

- ▶ Pise el pedal de freno y presione la palanca selectora DIRECT SELECT hacia arriba o hacia abajo hasta alcanzar la primera resistencia.
- i** Para acoplar el ralentí **N** con el vehículo conectado, presione la palanca selectora hacia arriba o hacia abajo durante varios segundos hasta que se alcance la primera resistencia.

Si a continuación suelta el pedal de freno, puede desplazar el vehículo sin dificultad, por ejemplo, empujarlo o remolcarlo.

Si el cambio automático debe mantenerse en ralentí **N, incluso con el vehículo desconectado o al abrir la puerta del conductor, proceda de la siguiente manera:**

- ▶ Pise el pedal de freno y acople el ralentí **N** con el vehículo parado.
- ▶ Suelte el pedal de freno.
- ▶ Desconecte el vehículo.
- i** Si a continuación abandona el vehículo y deja la llave en el mismo, el cambio automático se mantiene en la posición de ralentí **N**.

Acoplamiento de la posición de aparcamiento P

- ▶ Tenga en cuenta las indicaciones sobre el estacionamiento del vehículo (→ página 161).
- ▶ Presione el pedal de freno hasta que el vehículo esté parado.
- ▶ Con el vehículo parado, pulse la tecla **P**. Cuando se muestra la indicación de la posición del cambio **P**, está acoplada la posición de aparcamiento. Si no se muestra la indicación de la posición del cambio **P**, asegure el vehículo para impedir que se desplace.

i Dependiendo de la situación puede llevar un poco de tiempo hasta que **P** se acopla. Por ello, preste siempre atención al indicador de la posición del cambio.

Si se cumple una de las siguientes condiciones, se acopla automáticamente la posición de aparcamiento **P**:

- con el vehículo parado, ha apagado el vehículo en la posición del cambio **D** o **R**
- ha abierto la puerta del conductor con el vehículo parado o a una velocidad de marcha muy reducida en la posición del cambio **D** o **R**

i Para maniobrar con la puerta del conductor abierta, abra la puerta con el vehículo parado y vuelva a acoplar la posición del cambio **D** o **R**.

Acoplamiento de la posición de marcha D

- ▶ Pise el pedal de freno y presione la palanca selectora DIRECT SELECT hacia abajo hasta superar el primer punto de resistencia.

El cambio automático acopla las marchas de forma automática en la posición del cambio **D**. Esto depende, entre otros, de los siguientes factores:

- programa de conducción seleccionado
- posición del pedal acelerador
- velocidad de marcha

Problemas con el cambio**Se producen fallos en el acoplamiento de las marchas.**

Posibles causas:

- El cambio pierde aceite.

- ▶ Encargue de inmediato la revisión del cambio en un taller especializado cualificado.

La capacidad de aceleración empeora, el cambio ya no acopla ninguna marcha.

Posibles causas:

- El cambio se encuentra en régimen de emergencia: solo puede acoplar una marcha y la marcha atrás.
- ▶ Detenga el vehículo sin poner en peligro la seguridad vial.
- ▶ Acople la posición **P** del cambio.
- ▶ Desconecte el vehículo.
- ▶ Espere como mínimo diez segundos.
- ▶ Arranque el vehículo de nuevo.
- ▶ Acople la posición **D** o **R** del cambio. En la posición **D**, el cambio solo acopla una marcha; en la posición **R**, acopla la marcha atrás.
- ▶ Encargue de inmediato la revisión del cambio en un taller especializado cualificado.

Cambio de marchas manual

1 INDICACIÓN Vehículos Mercedes-AMG

- Tenga en cuenta las indicaciones contenidas en las instrucciones adicionales. De lo contrario, podría no reconocer situaciones de peligro.

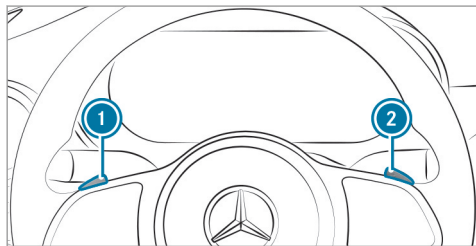

Si el cambio automático está acoplado en la posición **D**, puede cambiar de forma manual con las levas de cambio en el volante. Siempre y cuando esté permitido, el cambio automático acopla una marcha superior o inferior, según la leva de cambio en el volante accionada.

Para acoplar manualmente las marchas del cambio automático, tiene dos posibilidades:

- Ajuste temporal
- Ajuste permanente

Si el cambio de marchas manual se desactiva, las marchas se acoplarán de forma automática.

Ajuste temporal:

- ▶ **Activación:** tire de la leva de cambio en el volante **1** o **2**.

El cambio manual se activa durante un breve período de tiempo. La indicación de la posición del cambio muestra **M** y la marcha actual.

- i** El tiempo que se mantiene activado el acoplamiento manual dependerá de varios factores.

En los siguientes casos se puede desactivar automáticamente el cambio de marchas manual:

- Cambio del programa de conducción
- Reinicio del vehículo
- Reintroducción de la posición del cambio **D**

- Estilo de conducción

- ▶ **Acoplamiento ascendente:** tire de la leva de cambio del volante **2**.
- ▶ **Acoplamiento descendente:** tire de la leva de cambio del volante **1**.
- ▶ **Desactivación:** tire de la leva de cambio en el volante **2** y manténgala en dicha posición. La indicación de la posición del cambio muestra **D**.

Recomendación de cambio de marcha

La recomendación de cambio de marcha ofrece indicaciones para conseguir un modo de conducir con bajo consumo de combustible.

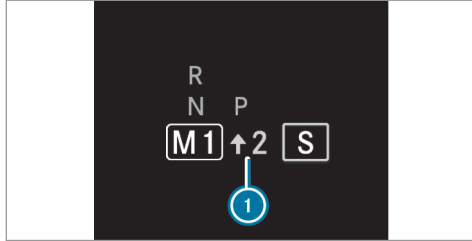

- ▶ Si aparece la recomendación de cambio de marcha ① junto a la indicación de la posición del cambio: acople la marcha recomendada.

Utilización del kick-down

- ▶ **Aceleración máxima:** pise el pedal acelerador sobrepasando el punto de resistencia.

Para proteger el motor de sobrerrevoluciones, el cambio automático pasa a la marcha superior siguiente al alcanzar el número de revoluciones máximo del motor.

Funcionamiento del modo de planeo

! INDICACIÓN Vehículos Mercedes-AMG

- ▶ Tenga en cuenta las indicaciones contenidas en las instrucciones adicionales. De lo contrario, podría no reconocer situaciones de peligro.

Con un estilo de conducción previsor, el modo de planeo le ayuda a reducir el consumo de combustible.

El modo de planeo tiene las siguientes características:

- El motor de combustión interna se desacopla de la cadena y sigue funcionando en ralentí.
- La indicación de la posición del cambio **D** se muestra en color verde.

Si se cumplen las siguientes condiciones, el modo de planeo se activa:

- El programa de conducción **E** está seleccionado.
- La velocidad se encuentra en un intervalo adecuado.

- El curso de la calzada es adecuado, por ejemplo, no existen pendientes o declives pronunciados ni curvas cerradas.
- No está pisando el pedal acelerador ni el de freno (con excepción de frenados ligeros).
- ① También puede activarse el modo de planeo si está seleccionado el ajuste "Eco" en el programa de conducción **I*** para el accionamiento.

Si deja de cumplirse alguna de las condiciones, el modo de planeo se vuelve a desactivar.

Los siguientes parámetros también pueden impedir el modo de planeo:

- Pendiente
- Declive
- Temperatura
- Altura
- Velocidad
- Estado de funcionamiento del motor
- Estado del tráfico

- ① El modo de planeo puede finalizarse accionando una leva de cambio en el volante (→ página 156).

Funcionamiento de 4MATIC

El sistema 4MATIC se encarga de la tracción de las cuatro ruedas. El sistema 4MATIC, junto con el sistema ESP® y 4ETS, mejora la tracción de su vehículo si una rueda motriz patina al perder adherencia sobre la calzada.

El sistema 4MATIC no puede reducir el riesgo de accidente provocado por una forma de conducir no adecuada ni anular los límites impuestos por la física. El sistema 4MATIC no puede reconocer las condiciones meteorológicas o de la calzada ni el estado del tráfico. El sistema 4MATIC es solamente un medio técnico auxiliar. La responsabilidad de mantener la distancia de seguridad, la velocidad, de frenar a tiempo y de mantenerse en el carril radica en el conductor.

- ① Cuando circule en condiciones invernales, solo obtendrá la máxima efectividad del sistema 4MATIC si utiliza neumáticos de invierno

(neumáticos M+S) y, en caso necesario, con cadenas para nieve.

Repostado

Repostado del vehículo

⚠ ADVERTENCIA Peligro de incendio y explosión debido al combustible

Los combustibles son muy inflamables.

- ▶ Evite en todo momento el fuego, la luz desprotegida, el humo y la formación de chispas.
- ▶ Antes de repostar, apague el vehículo y la calefacción independiente, si la hay, y manténgalos apagados durante el repostado.

⚠ ADVERTENCIA Peligro de sufrir lesiones debido a combustibles

Los combustibles son tóxicos y perjudiciales para la salud.

- ▶ Evite en cualquier caso que el combustible entre en contacto con la piel, los ojos o la ropa, así como su ingestión.
- ▶ No inhale los vapores de combustible.
- ▶ Mantenga a los niños alejados de los combustibles.
- ▶ Mantenga las puertas y ventanillas cerradas durante el proceso de repostado.

Si usted u otras personas entran en contacto con el combustible, tenga en cuenta lo siguiente:

- ▶ Lave la piel inmediatamente con agua y jabón para eliminar el combustible.
- ▶ Si el combustible ha entrado en contacto con los ojos, aclárese inmediatamente los ojos de forma minuciosa con agua limpia. Acuda inmediatamente a un médico.
- ▶ En caso de ingerir combustible, acuda inmediatamente a un médico. No provoque el vómito.

- ▶ Cámbiese inmediatamente la ropa que se haya mojado con combustible.

⚠ ADVERTENCIA Peligro de incendio- y explosión por carga electrostática

La carga electrostática puede encender los vapores de combustible.

- ▶ Antes de abrir el tapón del depósito de combustible o de coger la pistola del surtidor, toque la carrocería metálica del vehículo.
- ▶ Para evitar una nueva carga electrostática, no vuelva a subir al vehículo durante el repostado.

! INDICACIÓN Daños por combustible incorrecto

Vehículos con motor de gasolina:

Incluso una cantidad pequeña del combustible equivocado podría originar daños en el sistema de combustible, en el motor y en el sistema de depuración de los gases de escape.

- ▶ Reposte solo con gasolina baja en azufre.

Este combustible puede contener hasta un 10 % de etanol. Su vehículo es compatible con el combustible-E10.

Nunca reposte los siguientes combustibles:

- Diésel
- Gasolina con un contenido mayor del 10 %- en volumen de etanol, p. ej., E15, E85, E100
- Gasolina con un contenido mayor del 3 %- en volumen de metanol, p. ej., M15, M30, M85, M100
- Gasolina con aditivos que contengan metal

Cuando se repostó por descuido con un combustible erróneo:

- ▶ No conecte el vehículo.
- ▶ Póngase en contacto con un taller especializado.

! INDICACIÓN No repueste con diésel en los vehículos con motor de gasolina.

Cuando se repostó por descuido con un combustible erróneo:

- No conecte el vehículo. De lo contrario, puede penetrar combustible en el motor. Incluso una cantidad pequeña del combustible equivocado podría derivar en averías en el sistema de combustible y en el motor. Los costes de reparación son elevados.
- ▶ Póngase en contacto con un taller especializado.
- ▶ Encargue que vacíen por completo el depósito de combustible y las tuberías de combustible.

! **INDICACIÓN** Daño del sistema de combustible por llenado en exceso del depósito de combustible

▶ Llene el depósito de combustible solo hasta que se desconecte la pistola del surtidor.

! **INDICACIÓN** Salpicaduras de combustible al retirar la pistola del surtidor

▶ Llene el depósito de combustible solo hasta que se desconecte la pistola del surtidor.

Requisitos

- El vehículo debe estar desbloqueado.

Tenga en cuenta las indicaciones sobre sustancias de servicio y combustible.

Efectúe el repostado solamente con combustible que tenga como mínimo el índice de octano indicado en el rótulo indicativo situado en la tapa del depósito de combustible. De lo contrario, podría disminuir la potencia del motor y aumentar el consumo de combustible.

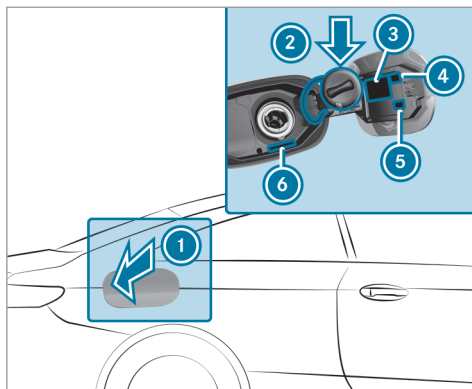

- ① Tapa del depósito de combustible
- ② Soporte para el tapón del depósito de combustible
- ③ Tabla de presión de neumáticos
- ④ Código QR para la hoja de rescate
- ⑤ Indicación de calefacción independiente
- ⑥ Clases de combustible

- ▶ Presione la zona trasera de la tapa del depósito de combustible ①.
- ▶ Gire el tapón del depósito de combustible hacia la izquierda y retírelo.
- ▶ Introduzca el tapón del depósito de combustible desde arriba en el soporte ②.
- ▶ Introduzca completamente la boca de llenado de la pistola de surtidor en el depósito, engánchela y efectúe el repostado.
- ▶ Llene el depósito de combustible solo hasta que se desconecte la pistola de surtidor.
- ▶ Coloque el tapón del depósito de combustible en el depósito y gírelo hacia la derecha hasta que quede enclavado de forma audible.
- ▶ Cierre la tapa del depósito de combustible ①.

Estacionamiento del vehículo

Estacionamiento del vehículo

⚠ ADVERTENCIA Peligro de lesiones y accidentes por desplazamiento involuntario de un vehículo no asegurado correctamente

Si se detiene el vehículo sin estar asegurado correctamente, también puede desplazarse involuntariamente y de forma descontrolada en pendientes leves.

- ▶ En pendientes o declives gire las ruedas delanteras de tal modo que el vehículo ruede en dirección del bordillo de la acera cuando se ponga en marcha.
- ▶ Accione el freno de estacionamiento.
- ▶ Acople la posición **P** del cambio.

⚠ ADVERTENCIA Peligro de incendio por piezas calientes del sistema de escape

Los materiales inflamables como, p.ej., hojarasca, hierba o ramas, pueden causar incendios.

- ▶ Estacione el vehículo de manera que ningún material inflamable entre en contacto con las piezas calientes del vehículo.
- ▶ No estacione el vehículo sobre prados secos o trigales cosechados.

⚠ ADVERTENCIA Peligro de accidente- y de sufrir lesiones en caso de dejar a niños sin vigilancia en el vehículo

Si deja a los niños sin vigilancia en el vehículo, estos pueden, sobre todo,

- abrir las puertas y poner en peligro a otras personas o usuarios de la vía.
- abandonar el vehículo y que otro vehículo los atropelle.
- manejar el equipamiento del vehículo y, por ejemplo, quedar atrapados.

Además, los niños podrían poner el vehículo en movimiento en caso de que, por ejemplo:

- suelten el freno de estacionamiento.

- modifiquen la posición del cambio.
- arranquen el vehículo.
- ▶ Nunca deje a los niños sin vigilancia en el vehículo.
- ▶ Al salir del vehículo, lleve siempre consigo la llave y cierre el vehículo.
- ▶ Guarde la llave fuera del alcance de los niños.

! **INDICACIÓN** Daños en el vehículo mediante rodadura por inercia

- ▶ Asegure siempre el vehículo contra la rodadura por inercia.

! **INDICACIÓN** Daños por la bajada del vehículo

Vehículos con AIRMATIC o regulación de nivel: El vehículo puede bajarse debido a diferencias de temperatura o a tiempos de inactividad más largos. Esto puede dañar piezas de la carrocería.

- ▶ Al aparcar el vehículo y al iniciar la marcha, asegúrese de que no haya obstáculos, como p.ej. bordillos de la acera, debajo o cerca de la carrocería.

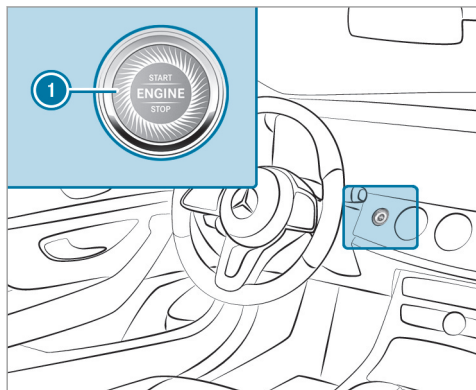

- ▶ Pare completamente el vehículo accionando el pedal de freno.
- ▶ En pendientes o declives gire las ruedas delanteras de tal modo que el vehículo ruede

- en dirección del bordillo de la acera en caso de que se ponga en marcha.
- ▶ Accione el freno de estacionamiento eléctrico.
- ▶ Con el vehículo parado y el pedal de freno accionado, acople la posición del cambio **P** (→ página 155).
- ▶ Desconecte el vehículo pulsando la tecla **1**.
- ▶ Suelte el freno de servicio lentamente.
- ▶ Salga y bloquee el vehículo.
- i** Cuando estacione el vehículo, puede accionar las ventanillas laterales y el techo corredizo panorámico durante aproximadamente cuatro minutos con la puerta del conductor cerrada.

Dispositivo de apertura de la puerta del garaje

Programación de las teclas del dispositivo de apertura de la puerta del garaje

⚠ PELIGRO Peligro de muerte por gases de escape

Los motores de combustión interna emiten gases de escape tóxicos como, por ejemplo,

monóxido de carbono. La inhalación de estos gases de escape es perjudicial para la salud y provoca intoxicaciones.

- ▶ Nunca deje funcionar el motor y, en caso de que haya, la calefacción independiente, en espacios cerrados sin ventilación suficiente.

⚠ ADVERTENCIA Peligro de lesiones por aprisionamiento al abrir o cerrar una puerta

Si maneja o programa el dispositivo integrado de apertura de la puerta del garaje, las personas que se encuentren en la zona de movimiento de la puerta de garaje pueden quedar aprisionadas o ser alcanzadas por la puerta de garaje.

- ▶ Asegúrese siempre de que no haya nadie en la zona de movimiento de la puerta de garaje.

Maneje con el dispositivo de apertura de la puerta del garaje solamente las siguientes puertas:

- Puertas con función de parada de seguridad e inversión de sentido
- Puertas que se ajusten a los actuales estándares de seguridad estadounidenses

Estacione el vehículo fuera del garaje antes de efectuar la programación de un dispositivo de apertura de la puerta del garaje. Asegúrese de que el vehículo está conectado, pero no puesto en marcha.

Requisitos

- El vehículo debe estar aparcado fuera del garaje o fuera de la zona de movimiento de la puerta.
 - El vehículo debe estar encendido.
 - El vehículo no se ha puesto en marcha.
- i** La función del dispositivo de apertura de la puerta del garaje está siempre disponible con el vehículo conectado.

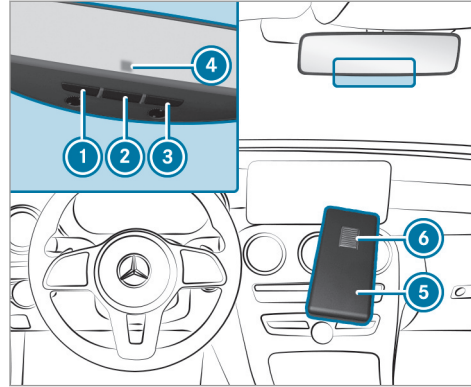

► Compruebe que la frecuencia de emisión del telemando se encuentre en la gama de frecuencia de 280 a 868 MHz.

Número de homologación de radiofrecuencia:

- NZLMUAHL5 (EE. UU.)
- 4112A-MUAHL5 (Canadá)

► Pulse la tecla que desea programar ①, ② o ③ y manténgala presionada. El testigo de control ④ parpadea en color amarillo.

i Hasta que el testigo de control parpadee en color amarillo pueden transcurrir hasta 20 segundos.

► Suelte la tecla pulsada anteriormente. El testigo de control ④ sigue parpadeando en color amarillo.

► Dirija el telemando ⑤ a una distancia de 0.4 in (1 cm) a 3 in (8 cm) hacia la tecla ①, ② o ③.

► Pulse la tecla ⑥ del telemando ⑤ y manténgala presionada hasta que se muestre una de las siguientes señales:

- El testigo de control ④ se ilumina en color verde de forma permanente. La programación ha finalizado.
- El testigo de control ④ parpadea en color verde. La programación se ha efectuado con éxito. Adicionalmente se debe realizar

una sincronización de código variable con el sistema de apertura de la puerta.

- ▶ Si el testigo de control ④ no se ilumina ni parpadea en color verde: repita el proceso.
- ▶ Sulte todas las teclas.
- ① El telemando del dispositivo de apertura de la puerta no forma parte del volumen de suministro del dispositivo.

Realización de la sincronización del código variable

Requisitos

- El sistema de apertura de la puerta trabaja con un código variable.
- Su vehículo se halla dentro del alcance del accionamiento de la puerta o del garaje.
- El vehículo y las personas y objetos se encuentran fuera de la zona de movimiento de la puerta.
- ▶ Pulse la tecla de programación de la unidad de accionamiento de la puerta. Ahora dispondrá de aproximadamente 30 segundos para iniciar el siguiente paso.

- ▶ Pulse sucesivamente varias veces la tecla programada anteriormente ①, ② o ③ hasta que la puerta se cierre. Si la puerta se cierra, la programación ha finalizado.

- ① Lea adicionalmente las Instrucciones de servicio del dispositivo de apertura de la puerta.

Solución de problemas al programar el telemando

- ▶ Compruebe que la frecuencia de emisión del telemando ⑤ sea compatible.
- ▶ Cambie las pilas del telemando ⑤.
- ▶ Mantenga el telemando ⑤ con distintos ángulos a una distancia de 0.4 in (1 cm) a 3 in (8 cm) del retrovisor interior. Pruebe cada posición de ajuste durante un mínimo de 25 segundos.
- ▶ Mantenga el telemando ⑤ en el mismo ángulo a diferentes distancias del retrovisor interior. Pruebe cada posición de ajuste durante un mínimo de 25 segundos.
- ▶ En caso de telemandos que solo emiten durante un tiempo limitado, vuelva a pulsar la

tecla ⑥ del telemando ⑤ antes de que finalice el horario de emisión.

- ▶ Oriente el cable de antena de la unidad del dispositivo de apertura de la puerta del garaje hacia el telemando.

- ① En el caso de puertas de garaje más antiguas, es posible que no se puedan manejar con el telemando del retrovisor interior a pesar de haber realizado de forma correcta las medidas descritas arriba. Diríjase en dicho caso a la línea directa de HomeLink®.

- ① Asistencia e información adicional sobre la programación:

- En la línea directa gratuita de HomeLink® en el número 1-800-355-3515.
- En Internet en <https://www.homelink.com/mercedes>.

Apertura o cierre de la puerta

Requisitos

- La tecla correspondiente se ha programado para manejar la puerta.

- ▶ Pulse la tecla ①, ② o ③ y manténgala pulsada hasta que la puerta se abra o se cierre.
- ▶ Cuando el testigo de control ④ parpadee en amarillo al cabo de unos 20 segundos: vuelva a pulsar la tecla anterior y manténgala pulsada hasta que la puerta se abra o se cierre.

Borrado de la memoria del dispositivo de apertura de la puerta del garaje

- ▶ Pulse las teclas ① y ③ y manténgalas pulsadas. El testigo de control ④ se ilumina en color amarillo.
- ▶ Cuando el testigo de control ④ parpadee en verde: suelte las teclas ① y ③. Se ha borrado toda la memoria.

Freno de estacionamiento eléctrico

Funcionamiento del freno de estacionamiento eléctrico (accionamiento automático)

⚠ ADVERTENCIA Peligro de accidente- y de sufrir lesiones en caso de dejar a niños sin vigilancia en el vehículo

Si deja a los niños sin vigilancia en el vehículo, estos pueden, sobre todo,

- abrir las puertas y poner en peligro a otras personas o usuarios de la vía.
- abandonar el vehículo y que otro vehículo los atropelle.
- manejar el equipamiento del vehículo y, por ejemplo, quedar atrapados.

Además, los niños podrían poner el vehículo en movimiento en caso de que, por ejemplo:

- suelten el freno de estacionamiento.
- modifiquen la posición del cambio.
- arranquen el vehículo.

- ▶ Nunca deje a los niños sin vigilancia en el vehículo.
- ▶ Al salir del vehículo, lleve siempre consigo la llave y cierre el vehículo.
- ▶ Guarde la llave fuera del alcance de los niños.

El freno de estacionamiento eléctrico se acciona si se acopla la posición **P** del cambio y se cumple una de las siguientes condiciones:

- El vehículo está desconectado.
 - La lengüeta del cierre del cinturón no está enclavada en el cierre del cinturón del asiento del conductor y abre la puerta del conductor.
- ① Evitación del accionamiento: tire del asidero del freno de estacionamiento eléctrico (→ página 166).

En las siguientes situaciones también se acciona el freno de estacionamiento eléctrico:

- La función HOLD mantiene el vehículo parado.
- La ayuda activa para aparcar frena el vehículo hasta detenerlo.

- El asistente activo de distancia DISTRONIC detiene el vehículo.
- **Al mismo tiempo debe cumplirse una de las siguientes condiciones:**
 - El vehículo está desconectado.
 - La lengüeta del cierre del cinturón no está enclavada en el cierre del cinturón del asiento del conductor y abre la puerta del conductor.
 - Se produce un fallo del sistema.
 - La alimentación eléctrica no es suficiente.
 - El vehículo está parado durante un periodo prolongado de tiempo.

Si el freno de estacionamiento eléctrico está accionado, se ilumina el testigo de control rojo **PARK** (EE. UU.) o **(P)** (Canadá) en el cuadro de instrumentos.

- ⓘ El freno de estacionamiento eléctrico no se acciona automáticamente si el vehículo se desconecta mediante la función de parada y arranque ECO.

Función del freno de estacionamiento eléctrico (soltado automático)

El freno de estacionamiento eléctrico se suelta si se cumplen las siguientes condiciones:

- La puerta del conductor está cerrada.
- El vehículo debe haberse puesto en marcha.
- El cambio se encuentra en la posición **D** o **R** y usted pisa el pedal acelerador o cambia de la posición del cambio **P** a **D** o **R** en una superficie plana.
- Si el cambio se encuentra en la posición **R**, deberá estar cerrada la tapa del maletero.
- La lengüeta del cierre del cinturón se encuentra en el cierre del cinturón del asiento del conductor.

Si la lengüeta del cierre del cinturón no se encuentra en el cierre del cinturón del asiento del conductor, se debe cumplir una de las siguientes condiciones:

- Desacopla la posición **P** del cambio.
O bien:

- Ha circulado a una velocidad superior a 2 mph (3 km/h).

Si se suelta el freno de estacionamiento eléctrico, se apaga el testigo de control rojo **PARK** (EE. UU.) o **(P)** (Canadá) del cuadro de instrumentos.

Accionamiento o soltado manual del freno de estacionamiento eléctrico

Accionamiento

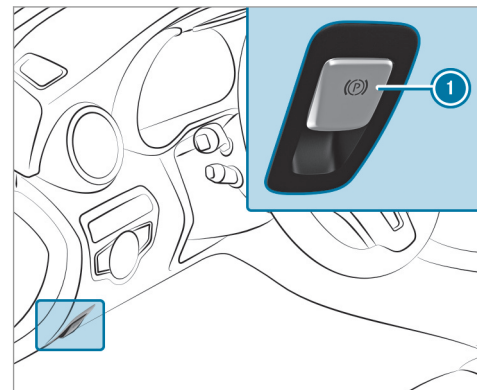

▶ Presione el asidero ①.
En el cuadro de instrumentos se ilumina el testigo de control rojo **PARK** (EE. UU.) o  (Canadá).

① Solo cuando el testigo de control rojo **PARK** (EE. UU.) o  (Canadá) se ilumina permanentemente, el freno de estacionamiento eléctrico está accionado de forma segura.

Soltado

▶ Encienda el vehículo.

▶ Tire del asidero ①.

Se apaga el testigo de control rojo **PARK** (EE. UU.) o  (Canadá) del cuadro de instrumentos.

Frenado de emergencia

▶ Presione el asidero ① y manténgalo en dicha posición.
Mientras el vehículo esté en marcha, se muestra el aviso **Soltar el freno de estacionamiento** y el testigo de control rojo **PARK** (EE. UU.) o  (Canadá) parpadea.

Si frena el vehículo hasta detenerlo, se acciona el freno de estacionamiento eléctrico.

En el cuadro de instrumentos se ilumina el testigo de control rojo **PARK** (EE. UU.) o  (Canadá).

Información sobre la detección de colisión con el vehículo estacionado

Si se detecta una colisión en el vehículo bloqueado con la protección antirremolque conectada, recibirá un mensaje en el sistema multimedia al encender el vehículo.

En ese caso, recibirá información sobre:

- el área del vehículo potencialmente afectada
- la intensidad de la colisión

En la siguiente situación se puede producir una activación por error:

- Si se mueve el vehículo estacionado, por ejemplo, en un garaje con plazas elevables.
- ① Para evitar una activación por error, desconecte la protección antirremolque. Si desconecta la protección antirremolque, se desconecta la detección de colisión.

① En caso de descarga considerable de la batería, la detección de colisión con el vehículo aparcado se desactiva automáticamente para facilitar el siguiente arranque del motor.

Límites del sistema

Es posible que la detección se vea limitada en las siguientes situaciones:

- en caso de daños en el vehículo sin colisión, por ejemplo, en caso de un retrovisor exterior arrancado o de daños en la pintura realizados con una llave
 - en caso de colisión a baja velocidad
 - si el freno de estacionamiento eléctrico no está accionado
- ① El conductor es el responsable del vehículo. Asegúrese siempre de que su vehículo no presenta daños y está en condiciones de marcha.

Indicaciones sobre la parada prolongada del vehículo

Si el vehículo permanece parado durante más de seis semanas, puede sufrir daños por inactividad.

También puede dañarse la batería de 12 V si se produce una descarga profunda.

- ❗ Encontrará más información en cualquier taller especializado cualificado.

Estado de reposo (prolongación del tiempo de inactividad de la batería de arranque)

Función del estado de reposo

- ❗ Esta función no está disponible para todos los modelos.

Si activa el estado de reposo, se minimizará la pérdida de energía en tiempos largos de inactividad.

El estado de reposo tiene las siguientes características:

- La batería de arranque se preserva.
- En el visualizador de medios se muestra el tiempo máximo de inactividad.

- Se interrumpe la conexión con los servicios online.
- El EDW (sistema de alarma antirrobo) no está disponible.
- Las funciones de la alarma volumétrica y de la protección antirremolque no están disponibles.
- La función de detección de colisiones con el vehículo estacionado no está disponible.

El estado de reposo se puede activar o desactivar mediante el sistema multimedia si se cumplen las siguientes condiciones:

- El vehículo debe estar encendido.
- El vehículo no se ha puesto en marcha.

Si se sobrepasa el tiempo de inactividad indicado del vehículo, se puede provocar una pérdida de confort y la batería de arranque no puede garantizar de forma fiable el arranque del vehículo.

Recargue la batería de arranque en las siguientes situaciones:

- El tiempo de inactividad del vehículo debe prolongarse.

- En el visualizador de medios se muestra el aviso **Carga de la batería insuficiente para el estado de reposo**.

- ❗ Si conecta el vehículo, el estado de reposo se desactiva automáticamente.

Activación o desactivación del estado de reposo

Sistema multimedia:

➔ Vehículo ➔  Ajustes del vehículo
➔ Estado de reposo

- ❗ Esta función no está disponible para todos los modelos.

▶ Conecte o desconecte la función. Si conecta la función, se muestra una solicitud de confirmación.

▶ Seleccione **Sí**.
El estado de reposo está conectado.

Sistemas de asistencia y de seguridad de marcha

Sistemas de asistencia y la responsabilidad del conductor

Su vehículo dispone de sistemas de asistencia que le asisten durante la marcha, al aparcar y al maniobrar. Los sistemas de asistencia son solo medios técnicos auxiliares. No pueden sustituir en ningún caso su atención al entorno y no le eximen de su responsabilidad vial. La responsabilidad sobre la distancia de seguridad, la velocidad, el frenado a tiempo y de mantenerse en el carril recae siempre en el conductor. Tenga en cuenta siempre la situación del tráfico e intervenga cuando sea necesario. Observe los límites del uso seguro.

Los sistemas de asistencia no pueden reducir el riesgo de accidente provocado por una forma de conducir no adecuada ni anular los límites impuestos por la Física. No siempre pueden reconocer las condiciones meteorológicas ni de la calzada así como tampoco el estado del tráfico.

Información sobre los sensores y las cámaras del vehículo

Algunos sistemas de asistencia y de seguridad de marcha supervisan con cámaras y sensores de radar o de ultrasonidos el entorno situado delante, detrás o junto al vehículo.

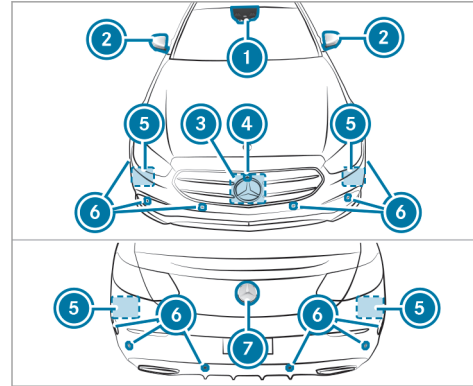

- ① Cámara multifunción
- ② Cámaras en el retrovisor exterior

- ③ Radar frontal
- ④ Cámara frontal
- ⑤ Radares en las esquinas
- ⑥ Sensores de ultrasonidos
- ⑦ Cámara de marcha atrás

⚠ ADVERTENCIA Peligro de accidente por la capacidad limitada de detección de los sensores y cámaras del vehículo

Si algunas zonas de los sensores o las cámaras están cubiertas, dañadas o sucias, es posible que los sistemas de asistencia y de seguridad de marcha no funcionen correctamente. ¡Existe peligro de accidente!

- ▶ Mantenga siempre libres y limpias las zonas de los sensores y las cámaras del vehículo.
- ▶ En caso de que existan daños en el parabrisas, la calandra del radiador o daños por impacto de piedras en el parabrisas o en la luneta trasera, encargue la reparación en un taller especializado.

Mantenga especialmente las zonas de los sensores y las cámaras libres de suciedad, hielo o nieve semiderretida (→ página 362). Los sensores y las cámaras, así como las zonas de detección, no deben cubrirse. No monte ningún soporte de la matrícula adicional, soportes de publicidad, adhesivos, láminas autoadhesivas o láminas de protección contra impactos de piedras en la zona de detección de los sensores y las cámaras. Asegúrese de que la carga no sobresalga por encima de la zona de detección.

Si se ha dañado el parachoques o la calandra del radiador o después de un impacto, encargue la comprobación del funcionamiento de los sensores en un taller especializado. En caso de que existan daños o daños por impacto de piedra en el parabrisas o en la luneta trasera en la zona de las cámaras, encargue la reparación en un taller especializado.

Síntesis de los sistemas de asistencia y de seguridad de marcha

- ABS (**Ant**iblockiersystem, sistema antibloqueo de frenos) (→ página 171)

- BAS (**Brems-Assistent-System**, servofreno de emergencia) (→ página 171)
- ESP® (**E**lektronisches **S**tabilitäts-**P**rogramm, programa electrónico de estabilidad) (→ página 171)
- Asistente para viento lateral ESP® (→ página 173)
- EBD (**E**lectronic **B**rakeforce **D**istribution, distribución electrónica de la fuerza de frenado) (→ página 173)
- Ayuda direccional STEER CONTROL (→ página 173)
- Función HOLD (→ página 174)
- Ayuda al arranque en pendientes (→ página 175)
- ATTENTION ASSIST (→ página 175)
- TEMPOMAT (→ página 177)
- Asistente para señales de tráfico (→ página 197)
- DYNAMIC BODY CONTROL (→ página 205)
- AIRMATIC (→ página 206)

Paquete de asistencia a la conducción

Las siguientes funciones son parte del paquete de asistencia a la conducción. Algunas funciones solo están disponibles en función del país. Algunas funciones también están disponibles sin el paquete de asistencia a la conducción aunque con una funcionalidad limitada.

- Asistente activo de distancia DISTRONIC (→ página 179)
- Asistente activo de velocidad límite (en función del país) (→ página 184)
- Adaptación de la velocidad basada en el trayecto (en función del país) (→ página 185)
- Asistente de frenado activo (→ página 191)
- Asistente activo de dirección (en función del país) (→ página 186)
- Asistente activo de parada de emergencia (en función del país) (→ página 189)
- Asistente activo para cambio de carril (en función del país) (→ página 190)
- Control de ángulo muerto y control activo de ángulo muerto con sistema de advertencia de salida del vehículo (→ página 199)

- Detector activo de cambio de carril (→ página 202)

Paquete de aparcamiento

- Cámara de marcha atrás (→ página 208)
- Cámara de 360° (→ página 210)
- Ayuda para aparcar PARKTRONIC (→ página 214)
- Ayuda activa para aparcar (→ página 218)

Funciones del ABS

El sistema antibloqueo de frenos (ABS) regula la presión de frenado en situaciones críticas:

- Se evita el bloqueo de las ruedas al frenar, por ejemplo, en caso de un frenado en seco o de adherencia insuficiente de los neumáticos.
- Se asegura la maniobrabilidad del vehículo al frenar.

Si interviene el sistema ABS, percibirá un efecto de pulsación en el pedal de freno. La pulsación del pedal de freno puede ser un indicio de las condiciones peligrosas en las que se encuentra la

calzada y le ayudará a recordar el deber de conducir con especial precaución.

Límites del sistema

- El ABS funciona a partir de una velocidad de aproximadamente 3 mph (5 km/h).
- El ABS puede verse afectado o no funcionar si hay una avería y el testigo luminoso de advertencia amarillo del ABS  se ilumina de forma permanente después de poner en marcha el vehículo.

Función del sistema BAS

⚠ ADVERTENCIA Peligro de accidente por una avería en el BAS (servofreno de emergencia)

Si el BAS está averiado, la distancia de frenado puede alargarse en situaciones de frenado de emergencia.

- ▶ En situaciones de frenado de emergencia, pise el pedal de freno a fondo. El ABS impide que las ruedas se bloqueen.

El servofreno de emergencia (BAS) le asiste en una situación de frenado de emergencia con una fuerza de frenado adicional.

Si pisa rápidamente el pedal de freno, se activa el BAS:

- El BAS aumenta automáticamente la presión de frenado.
- El BAS puede acortar así la distancia de frenado.
- El sistema ABS evita el bloqueo de las ruedas.

Los frenos funcionarán de la forma habitual después de soltar el pedal de freno. El BAS se desactiva.

Función del ESP®

⚠ ADVERTENCIA Peligro de derrape por el ESP® desconectado

Si desconecta el sistema ESP®, el sistema no estabilizará el vehículo.

- ▶ Desconecte el sistema ESP® solo cuando se den las siguientes situaciones.

! INDICACIÓN Vehículos Mercedes-AMG

- ▶ Tenga en cuenta las indicaciones contenidas en las instrucciones adicionales. De lo contrario, podría no reconocer situaciones de peligro.

El programa electrónico de estabilidad (ESP®) puede controlar y mejorar, dentro de los límites impuestos por la física, la estabilidad de marcha y la tracción en las siguientes situaciones:

- al ponerse en marcha sobre calzadas húmedas o resbaladizas
- al frenar

Si el vehículo se desvía de la dirección deseada por el conductor, el sistema ESP® puede estabilizarlo con las siguientes intervenciones:

- Una o varias ruedas se frenan de forma selectiva.

- La potencia del motor se adapta a la situación.

Cuando se ilumina permanentemente el testigo luminoso de advertencia , el sistema ESP® está desconectado.

- Ya no se mejora la estabilidad de marcha.
- Las ruedas motrices pueden patinar.
- La regulación de la tracción ETS/4ETS sigue activa.

i Incluso cuando el sistema ESP® está desconectado, al frenar se mantiene la asistencia del ESP®.

Cuando parpadea el testigo luminoso de advertencia , una o varias ruedas han alcanzado su límite de adherencia:

- Adapte la forma de conducir y la velocidad al estado de la calzada y a las condiciones meteorológicas.
- No desconecte el sistema ESP® bajo ningún concepto.
- Al arrancar, acelere solo lo necesario.

Para mejorar la tracción, desconecte el ESP® en las siguientes situaciones:

- en servicio con cadenas para nieve
- al circular por nieve profunda
- al circular sobre arena o grava

i Al patinar las ruedas, el efecto de fresado aumenta la tracción.

Si el testigo luminoso de advertencia ESP®  se ilumina permanentemente, el sistema ESP® no está disponible debido a una avería.

Observe la siguiente información:

- Testigos de control y testigos luminosos de advertencia (→ página 494)
- Avisos en el visualizador (→ página 439)

ETS/4ETS (sistema electrónico de tracción)

La regulación de la tracción ETS/4ETS forma parte del sistema ESP® y permite arrancar o acelerar sobre una calzada resbaladiza.

ETS/4ETS puede mejorar la tracción del vehículo mediante las siguientes intervenciones:

- Si las ruedas motrices patinan, se frenan individualmente.
- Se transmite más par de propulsión a la rueda o ruedas con tracción.

Influencia de los programas de conducción en el ESP®

Los programas de conducción permiten una adaptación del ESP® a las diferentes condiciones meteorológicas, las condiciones de la calzada y la forma de conducir que desee. En función del programa de conducción seleccionado, se activa el modo ESP® correspondiente. Puede ajustar los programas de conducción con el interruptor DYNAMIC SELECT (→ página 152).

Función del asistente para viento lateral ESP®

El asistente para viento lateral ESP® reconoce el viento lateral que se produce de forma repentina y ayuda al conductor a mantener el vehículo en el carril:

- El asistente para viento lateral ESP® se activa en el margen de velocidad de aprox. 47 mph (75 km/h) hasta 125 mph (200 km/h) al circular por rectas o curvas suaves.
- El vehículo se estabiliza mediante la intervención en el freno selectiva en un lado.

Conexión o desconexión del ESP® (programa electrónico de estabilidad)

Sistema multimedia:

→ Vehículo ▶  Asistencia ▶ ESP

Vehículos Mercedes-AMG: tenga en cuenta las indicaciones contenidas en las Instrucciones adicionales. De lo contrario, podría no reconocer situaciones de peligro.

▶ Conecte o desconecte la función.

El sistema ESP® está desconectado cuando se ilumina el testigo luminoso de advertencia ESP® OFF  de forma permanente en el cuadro de instrumentos.

Tenga en cuenta la información sobre los testigos luminosos de advertencia y los avisos mostrados en el visualizador que puedan aparecer en el cuadro de instrumentos.

Función del sistema EBD

La distribución electrónica de la fuerza de frenado (EBD) tiene las siguientes propiedades:

- Supervisa y regula la presión de frenado en las ruedas traseras.
- Mejora la estabilidad de marcha al frenar, especialmente en curvas.

Función de la ayuda direccional STEER CONTROL

La ayuda direccional STEER CONTROL le ayuda a girar en la dirección correcta para la estabilización del vehículo mediante una fuerza perceptible en el volante.

Obtendrá esta recomendación direccional en las siguientes situaciones:

- si al frenar el vehículo las ruedas del lado derecho o izquierdo se encuentran sobre una calzada mojada o resbaladiza
- si el vehículo derrapa

Límites del sistema

La ayuda direccional STEER CONTROL puede estar limitada o no funcionar en las siguientes situaciones:

- si el sistema ESP® está desconectado
- si el sistema ESP® está averiado
- si la dirección está averiada

Si el ESP® está averiado, la servodirección electromecánica le seguirá asistiendo.

Función HOLD

Función HOLD

La función HOLD retiene el vehículo sin que tenga que pisar el freno, por ejemplo, durante los periodos de espera condicionados por el tráfico.

La función HOLD solo es un medio auxiliar. La responsabilidad sobre la detención segura del vehículo recae en el conductor.

Límites del sistema

La función HOLD sirve exclusivamente de ayuda durante la marcha y no ofrece la seguridad suficiente para evitar el desplazamiento del vehículo cuando está parado.

- La pendiente no debe exceder el 30 %.

Conexión y desconexión de la función HOLD

⚠ ADVERTENCIA Peligro de accidente debido a la función HOLD conectada al abandonar el vehículo

Si el vehículo solo está frenado por la función HOLD, podría desplazarse en las siguientes situaciones:

- Si se produce una avería en el sistema o en la alimentación eléctrica.
- Si se desconecta la función HOLD al accionar el pedal acelerador o el pedal de freno, por ejemplo, por un ocupante del vehículo.

▶ Asegure siempre el vehículo antes de abandonarlo para evitar su desplazamiento.

Requisitos

- El vehículo debe estar detenido.
- La puerta del conductor debe estar cerrada o el cinturón de seguridad del lado del conductor abrochado.
- El vehículo debe estar en marcha o parado mediante la función de parada y arranque ECO.
- El freno de estacionamiento eléctrico no debe estar accionado.
- El asistente activo de distancia DISTRONIC debe estar desconectado.
- Debe haber acoplado la posición **D**, **R** o **N** del cambio.

Conexión de la función HOLD

▶ Pise el pedal de freno y, al poco tiempo, siga pisándolo a fondo hasta que aparezca la indicación **HOLD** en el visualizador del cuadro de instrumentos.

- ▶ Suelte el pedal de freno.

Desconexión de la función HOLD

- ▶ Para ponerse en movimiento, pise el pedal acelerador.

O bien:

- ▶ Pise el pedal de freno hasta que se apague la indicación **HOLD** en el visualizador del cuadro de instrumentos.

La función HOLD se desconecta en las siguientes situaciones:

- Si se conecta el asistente activo de distancia DISTRONIC.
- Si se acopla la posición **P** del cambio.
- Si asegura el vehículo con el freno de estacionamiento eléctrico.

En las siguientes situaciones, el vehículo queda retenido por la posición del cambio **P** y/o el freno de estacionamiento eléctrico:

- Si se desabrocha el cinturón de seguridad y abre la puerta del conductor.
- Si se estaciona el vehículo.
- Se produce un fallo del sistema.

- La alimentación eléctrica es insuficiente.

Función de la ayuda al arranque en pendientes

La ayuda al arranque en pendientes impide que el vehículo pueda rodar hacia atrás durante un breve espacio de tiempo al efectuar el arranque en pendientes bajo las siguientes condiciones:

- Está acoplada la posición **D** o **R** del cambio.
- El freno de estacionamiento eléctrico no debe estar accionado.

De esa manera dispondrá de tiempo para soltar el pedal de freno y pisar el pedal acelerador sin que el vehículo se desplace inmediatamente.

⚠ ADVERTENCIA Hay peligro de accidente y de sufrir lesiones en caso de desplazamiento del vehículo

Después de un breve espacio de tiempo, la ayuda al arranque en pendientes ya no mantiene detenido el vehículo.

- ▶ Pase rápidamente el pie del pedal del freno al pedal acelerador. No abandone

el vehículo mientras está detenido con la ayuda al arranque en pendientes.

ATTENTION ASSIST

Función del ATTENTION ASSIST

El sistema ATTENTION ASSIST le ayuda en los viajes largos y monótonos, por ejemplo, por autopistas, autovías o carreteras interurbanas. El sistema ATTENTION ASSIST propone realizar una pausa cuando detecta signos de cansancio o falta de atención progresiva por parte del conductor.

El sistema ATTENTION ASSIST constituye solamente un medio auxiliar. Puede no detectar a tiempo su cansancio o creciente falta de atención. El sistema no puede sustituir a un conductor descansado y concentrado. Durante recorridos largos, realice pausas puntuales y regulares en las que pueda descansar verdaderamente.

Puede elegir entre dos ajustes:

- **Estándar:** sensibilidad normal del sistema.
- **Sensible:** mayor sensibilidad del sistema. Se advierte antes al conductor y el nivel de aten-

ción determinado por el sistema (Attention Level) se adapta de forma correspondiente.

Si se detecta cansancio o creciente falta de atención, en el visualizador del cuadro de instrumentos se muestra la advertencia: **Attention Assist: ¡Descansar!** Puede confirmar el aviso y realizar una pausa en caso necesario. Si no realiza una pausa y el sistema ATTENTION ASSIST continúa detectando una falta de atención creciente, le advertirá nuevamente transcurridos al menos 15 minutos.

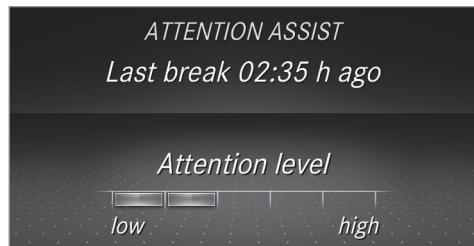

En el menú Asistencia del ordenador de a bordo puede visualizar la información actual de estado del sistema ATTENTION ASSIST:

- la duración del viaje desde la última pausa
- el estado de atención determinado por ATTENTION ASSIST (Attention Level)

Si el sistema ATTENTION ASSIST no puede calcular ningún nivel de atención ni por tanto emitir una advertencia, se muestra el aviso **Sistema pasivo**.

Si el visualizador del cuadro de instrumentos muestra una advertencia, en el sistema multimedia se le ofrece la búsqueda de una área de servicio. Puede seleccionar un área de servicio e iniciar la navegación hasta allí. Puede activar o desactivar esta función en el sistema multimedia.

Si el sistema ATTENTION ASSIST está desconectado, el gráfico de asistencia en el visualizador del cuadro de instrumentos muestra el símbolo . Después de un arranque del vehículo, el sistema ATTENTION ASSIST se conecta automáticamente. El último nivel de sensibilidad seleccionado sigue memorizado.

Límites del sistema

El sistema ATTENTION ASSIST se activa en el margen de velocidad de entre 37 mph (60 km/h) y 124 mph (200 km/h).

El sistema ATTENTION ASSIST funciona solo de forma limitada y no se produce ninguna advertencia o se produce con retardo especialmente en las siguientes situaciones:

- con menos de 30 minutos de duración del viaje aproximadamente
- si la calzada está en malas condiciones (fuertes ondulaciones del suelo, baches)
- en caso de viento lateral fuerte
- en caso de conducción deportiva (elevada velocidad en las curvas o fuertes aceleraciones)
- si el asistente activo de dirección está conectado y activo (→ página 186)
- si la hora no está correctamente ajustada
- en situaciones de marcha activas, con cambios frecuentes de carril y de velocidad

En las siguientes situaciones, la valoración del cansancio o de la atención del sistema ATTENTION ASSIST se restablece y vuelve a iniciarse al seguir conduciendo:

- si apaga el vehículo
- si se ha desabrochado el cinturón de seguridad y ha abierto la puerta del conductor (porejemplo, en caso de cambio de conductor o de pausa).

Ajuste del ATTENTION ASSIST

Sistema multimedia:

↳ Vehículo ▶▶  Asistencia
▶▶ Attention Assist

Posibilidades de ajuste

- ▶ Seleccione **estándar**, **sensible** o **Desconectado**.

Proposición del área de descanso

- ▶ Seleccione **Proponer área descans.**
- ▶ Conecte o desconecte la función.
El sistema ATTENTION ASSIST propone realizar una pausa en un área de descanso próxima cuando detecta signos de cansancio o

falta de atención progresiva por parte del conductor.

- ▶ **Selección del área de descanso propuesta:** el sistema le guiará al área de descanso seleccionada.

Regulación de la velocidad TEMPOMAT

Función del TEMPOMAT

El TEMPOMAT regula la velocidad hasta el valor indicado por el conductor.



Si, porejemplo, acelera para adelantar, la velocidad memorizada no se borra. Si levanta el pie del pedal acelerador después del adelantamiento, el TEMPOMAT regula de nuevo hasta la velocidad memorizada.

Puede ajustar cualquier velocidad superior a 15 mph (20 km/h) hasta la velocidad máxima por construcción.

Tenga en cuenta las indicaciones sobre los sistemas de asistencia y la responsabilidad del conductor, ya que, de lo contrario, podría no reconocer situaciones de peligro (→ página 169).

Vehículos Mercedes-AMG : el TEMPOMAT solo está disponible hasta una velocidad de 155 mph (250 km/h).

Indicaciones mostradas en el visualizador del cuadro de instrumentos

-  (gris): el TEMPOMAT está seleccionado, pero todavía no está activado.
-  (verde): el TEMPOMAT está activado.

La velocidad memorizada se muestra junto a la indicación .

- ⓘ En el velocímetro se iluminan los segmentos en el espacio comprendido entre la velocidad memorizada en ese momento hasta el final de la corona de segmentos.

Límites del sistema

Al circular por una pendiente es posible que el TEMPOMAT no pueda mantener la velocidad. La velocidad memorizada se regula nuevamente una vez superada la pendiente.

Al circular por declives largos y pronunciados debe acoplar anticipadamente una marcha inferior. Tenga esto presente en especial con el vehículo cargado. De esta forma, aprovechará el

efecto de frenado del motor. Con ello se reduce el esfuerzo que debe soportar el sistema de frenos, evitando que estos se sobrecalienten y desgasten con rapidez.

No utilice el TEMPOMAT en las siguientes situaciones:

- Cuando el estado del tráfico requiera cambios frecuentes de velocidad, por ejemplo, si hay mucho tráfico o por carreteras con muchas curvas.
- Por una carretera con el firme resbaladizo. Las ruedas propulsoras podrían perder la adherencia al acelerar y el vehículo podría derrapar.
- Si la visibilidad es mala.

Manejo del TEMPOMAT

⚠ ADVERTENCIA Peligro de accidente por una velocidad memorizada

Si solicita la velocidad memorizada y es inferior a la velocidad actual, el vehículo frena.

- ▶ Tenga en cuenta el estado del tráfico antes de solicitar la velocidad memorizada.

Requisitos

- El ESP® debe estar conectado, pero no debe regular.
- Debe circular a una velocidad de como mínimo 15 mph (20 km/h).
- Debe estar acoplada la posición **D** del cambio.

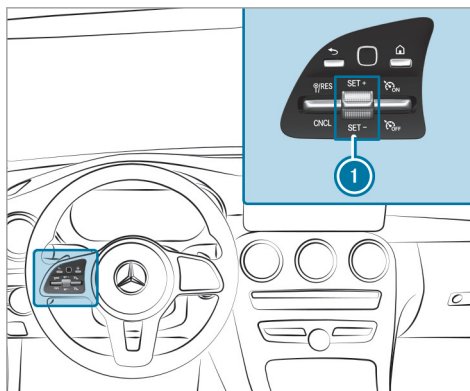

Manejo del TEMPOMAT

- ▶ Pulse los interruptores basculantes de la unidad de mando del volante hacia arriba o hacia abajo hasta la posición que desee.

Conexión del TEMPOMAT

- ▶ Seleccione **[ON]** con el interruptor basculante derecho.

Activación del TEMPOMAT

- ▶ Pulse el interruptor basculante **1** hacia arriba **[SET+]** o hacia abajo **[SET-]**. La velocidad a la que circula se memoriza y el vehículo puede mantenerla.

O bien:

- ▶ Seleccione **[RES/⊖]** con el interruptor basculante izquierdo.

El sistema solicita la última velocidad memorizada y el vehículo la mantiene.

Si ha borrado previamente la última velocidad memorizada, el sistema memoriza la velocidad a la que circula en ese momento.

- i** Al estacionar el vehículo, se borra la última velocidad memorizada.

Incremento o reducción de la velocidad memorizada

- ▶ 1 mph (1 km/h): pulse el interruptor basculante  hacia arriba **SET+** o hacia abajo **SET-** hasta el punto de resistencia.

O bien:

- ▶ 5 mph (10 km/h): pulse el interruptor basculante  hacia arriba **SET+** o hacia abajo **SET-** superando el punto de resistencia.

O bien:

- ▶ Acelere el vehículo hasta alcanzar la velocidad deseada y pulse el interruptor basculante  hacia arriba **SET+**.



Adopción de la velocidad detectada

- ▶ Active el TEMPOMAT.
- ▶ Si el sistema detecta una señal de tráfico y esta se muestra en el cuadro de instrumentos: seleccione **RES/P** con el interruptor basculante izquierdo. La velocidad máxima autorizada indicada en la señal de tráfico se memoriza y el vehículo puede mantenerla o limitarla correspondientemente.

Desactivación del TEMPOMAT:

- ▶ Seleccione **CNCL** con el interruptor basculante izquierdo.

Desconexión del TEMPOMAT:

- ▶ Seleccione  con el interruptor basculante derecho.
-  Si frena, desconecta el ESP® o si el ESP® regula, el TEMPOMAT se desactiva.

Asistente activo de distancia DISTRONIC

Función del asistente activo de distancia DISTRONIC

El asistente activo de distancia DISTRONIC mantiene constante la velocidad ajustada si la vía está libre. En caso de detectar un vehículo delantero, se mantiene la distancia configurada hasta que se detenga, si fuera necesario. El sistema acelera o frena el vehículo en función de la distancia respecto al vehículo precedente y de la velocidad ajustada. La velocidad y la distancia se ajustan y memorizan en el volante.

Margen de velocidad disponible:

- **Vehículos sin paquete de asistencia a la conducción:** 15 mph (20 km/h) - 120 mph (200 km/h)
- **Vehículos con paquete de asistencia a la conducción:** 15 mph (20 km/h) - 130 mph (210 km/h)

Otros atributos del asistente activo de distancia DISTRONIC:

- Adaptación del estilo de conducción en función del programa de conducción seleccionado (de bajo consumo, confortable o dinámico).
- Inicio de una aceleración hasta la velocidad memorizada al conectar el intermitente para cambiar al carril de adelantamiento
- **Vehículos con paquete de asistencia a la conducción:**
 - Reacción ante vehículos parados en un margen de velocidad urbano (a excepción de ciclistas y motociclistas)
 - Consideración de prohibiciones de adelantamiento de un lado de la calzada en auto-

pistas o carreteras de varios carriles con carriles independientes (en función del país).

Vehículos con paquete de asistencia a la conducción y ayuda para aparcar: si el asistente activo de distancia DISTRONIC frena el vehículo hasta su detención en calzadas de varios carriles independientes, en el transcurso de 30 segundos el vehículo puede seguir automáticamente al vehículo delantero cuando este se ponga en marcha. Si se detecta una situación crítica durante la puesta en marcha, se produce una advertencia óptica y acústica para que el conductor intervenga y tome el mando del vehículo. El vehículo no se acelera más.

Tenga en cuenta las indicaciones sobre los sistemas de asistencia y la responsabilidad del conductor, ya que, de lo contrario, podría no reconocer situaciones de peligro (→ página 169).

Indicaciones del asistente activo de distancia DISTRONIC en el visualizador del cuadro de instrumentos



Gráfico de asistencia

- 1 Adaptación de la velocidad basada en el trayecto: tipo de incidente (→ página 185)
- 2 Vehículo precedente
- 3 Escala de distancia
- 4 Distancia deseada ajustada
- 5 Indicación de cambio de carril del asistente activo para cambio de carril

Indicación de estado permanente del asistente activo de distancia DISTRONIC

- (blanco): asistente activo de distancia DISTRONIC seleccionado, distancia deseada ajustada
- (vehículo blanco, velocímetro verde): asistente activo de distancia DISTRONIC activo, distancia deseada ajustada y ningún vehículo detectado
- (verde): asistente activo de distancia DISTRONIC activo, distancia deseada ajustada y vehículo detectado
- : adaptación de la velocidad basada en el trayecto activa (→ página 185).

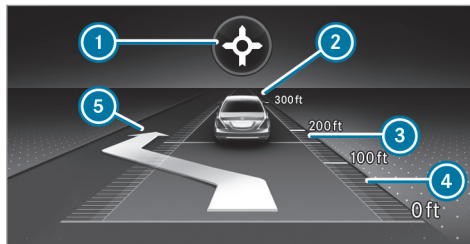
La velocidad memorizada se muestra junto a la indicación de estado permanente y se marca en el velocímetro. Si el asistente activo de distancia DISTRONIC está pasivo, la velocidad se muestra en gris.

- En autopistas o autovías se muestra el símbolo del vehículo verde de forma cíclica cuando la función está disponible.

i Si acciona el pedal acelerador más allá del ajuste del asistente activo de distancia DISTRONIC, el sistema se conecta en modo pasivo. En el cuadro de instrumentos se muestra el aviso  **pasivo**.

Indicación en el velocímetro

La velocidad memorizada está marcada en el velocímetro. Si la velocidad memorizada es superior a la velocidad del vehículo precedente o a la adaptación de la velocidad para el próximo incidente en la ruta, se iluminan los segmentos en el velocímetro. El visualizador del cuadro de instrumentos muestra la desactivación del asistente activo de distancia DISTRONIC, así como la modificación de la velocidad por la adopción manual o automática de la velocidad máxima autorizada.

Límites del sistema

La operatividad del sistema puede verse limitada o el sistema puede dejar de funcionar, porejemplo, en las siguientes situaciones:

- en caso de nieve, lluvia, niebla o fuertes salpicaduras de agua, deslumbramiento, irradiación solar directa o si se suceden tramos en la calzada con diferentes condiciones lumínicas

- si el parabrisas está sucio, empañado, dañado o cubierto en la zona de la cámara
- si los sensores de radar están sucios o cubiertos
- en aparcamientos cubiertos o en calles con declive o pendiente pronunciados
- si hay vehículos estrechos que circulan por delante del suyo, por ejemplo, bicicletas o motocicletas

Además, al circular sobre firmes resbaladizos, una o varias ruedas pueden perder la adherencia al frenar o acelerar, y el vehículo podría derrapar.

No utilice el asistente activo de distancia DISTRONIC en las siguientes situaciones:

⚠ ADVERTENCIA Peligro de accidente por aceleración o frenada del asistente activo de distancia DISTRONIC

El asistente activo de distancia DISTRONIC puede acelerar o frenar, porejemplo, en los siguientes casos:

- Si el asistente activo de distancia DISTRONIC inicia el proceso de puesta en marcha.
- Si solicita la velocidad memorizada y es considerablemente superior o inferior a la velocidad a la que circula.
- Si el asistente activo de distancia DISTRONIC deja de detectar un vehículo precedente o no reacciona ante objetos relevantes.

► Observe siempre atentamente la situación del tráfico y esté preparado para frenar.

► Tenga en cuenta el estado del tráfico antes de solicitar la velocidad memorizada.

⚠ ADVERTENCIA Peligro de accidente por deceleración insuficiente del asistente activo de distancia DISTRONIC

El asistente activo de distancia DISTRONIC frena el vehículo con una deceleración máxima de hasta el 50 %. Si la deceleración no es suficiente, el asistente activo de distancia DISTRONIC le advertirá mediante una señal óptica y acústica.

- ▶ Adapte la velocidad y mantenga una distancia suficiente.
- ▶ Frene y/o realice maniobras de evasión.

⚠ ADVERTENCIA Peligro de accidente por detección limitada del asistente activo de distancia DISTRONIC

El asistente activo de distancia DISTRONIC no reacciona o reacciona de forma limitada:

- en caso de conducción desalineada o al cambiar de carril

- ante peatones, animales, vehículos de dos ruedas o vehículos parados, así como ante obstáculos que aparecen súbitamente
- en situaciones de tráfico complejas
- ante los vehículos que circulan en dirección contraria y el tráfico transversal

El asistente activo de distancia DISTRONIC no podrá advertirle o intervenir de forma auxiliar en estas situaciones.

- ▶ Observe siempre atentamente la situación del tráfico y reaccione en consonancia.

Manejo del asistente activo de distancia DISTRONIC

Requisitos

- El freno de estacionamiento eléctrico no debe estar accionado.
- El ESP® debe estar conectado y no debe regular.
- Debe estar acoplada la posición **D** del cambio.

- La puerta del conductor está cerrada.
- Debe haber finalizado con éxito la comprobación del sistema de detección por radar.
- La ayuda para aparcar PARKTRONIC no debe realizar ninguna maniobra de aparcamiento ni de salida del estacionamiento.

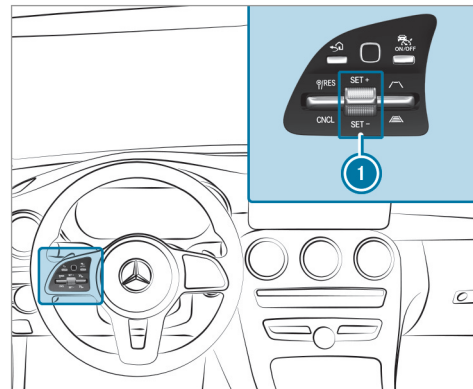





▶ **Manejo del asistente activo de distancia DISTRONIC:** pulse los interruptores basculantes

de la unidad de mando del volante hacia arriba o hacia abajo hasta la posición que desee.

Conexión/desconexión del asistente activo de distancia DISTRONIC

- ▶ Pulse la tecla .

Activación del asistente activo de distancia DISTRONIC

- ▶ **Activación sin ninguna velocidad memorizada:** pulse el interruptor basculante  hacia arriba  o hacia abajo  o seleccione  con el interruptor basculante izquierdo.

O bien:

- ▶ **Activación con la velocidad memorizada:** seleccione  con el interruptor basculante izquierdo.
- ▶ Retire el pie del pedal acelerador. La velocidad a la que circula se memoriza y el vehículo puede mantenerla.

Adopción de la limitación de velocidad detectada

- ▶ Active el asistente activo de distancia DISTRONIC.

- ▶ Si el sistema detecta una señal de tráfico y esta se muestra en el cuadro de instrumentos: seleccione  con el interruptor basculante izquierdo. La velocidad máxima autorizada indicada en la señal de tráfico se adopta como velocidad memorizada. El vehículo adapta su velocidad a la del vehículo precedente como máximo hasta la velocidad memorizada.

Puesta en marcha con el asistente activo de distancia DISTRONIC

- ▶ Active el asistente activo de distancia DISTRONIC y retire el pie del pedal de freno.
- ▶ Seleccione  con el interruptor basculante izquierdo.

O bien:

- ▶ Pise el pedal acelerador de forma breve y con contundencia. Las funciones del asistente activo de distancia DISTRONIC permanecen activas.

Desactivación del asistente activo de distancia DISTRONIC

⚠ ADVERTENCIA Peligro de accidente por el asistente activo de distancia DISTRONIC conectado al abandonar el asiento del conductor



Si el vehículo se frena solo con el asistente activo de distancia DISTRONIC, al abandonar el asiento del conductor el vehículo puede desplazarse.

- ▶ Desconecte siempre el asistente activo de distancia DISTRONIC y asegure el vehículo para evitar su desplazamiento antes de abandonar el asiento del conductor.

- ▶ Seleccione  con el interruptor basculante izquierdo.

- ⓘ Si frena, desconecta el ESP® o si el ESP® regula, el asistente activo de distancia DISTRONIC se desactiva.

Aumento o reducción de la velocidad

- ▶ 1 mph (1 km/h): pulse el interruptor basculante  hacia arriba  o hacia abajo  hasta el punto de resistencia.



O bien:

- ▶ 5 mph (10 km/h): pulse el interruptor basculante  hacia arriba **SET+** o hacia abajo **SET-** superando el punto de resistencia.

O bien:

- ▶ Acelere el vehículo hasta alcanzar la velocidad deseada y pulse el interruptor basculante  hacia arriba **SET+**.

Modificación de la distancia deseada con respecto al vehículo precedente

- ▶ **Reducción de la distancia deseada:** pulse el interruptor basculante derecho hacia arriba ().
- ▶ **Aumento de la distancia deseada:** pulse el interruptor basculante derecho hacia abajo ().

Función del asistente activo de velocidad límite

Si se detecta una modificación en la limitación de velocidad a partir de 12 mph (20 km/h) estando conectada la adopción automática de las limitaciones de velocidad, se adopta automáticamente la nueva velocidad como velocidad memorizada (→ página 199).

La adaptación de la velocidad a la que se circula se inicia como muy tarde a la altura de la señal de tráfico. En caso de señales de entrada a población, la velocidad se adapta conforme a la velocidad permitida en ciudad. La indicación de la limitación de velocidad en el visualizador del cuadro de instrumentos se actualiza siempre a la altura de la señal de tráfico.

En vías no sujetas a limitaciones (porejemplo, en autopistas) en las que no se detecte ninguna limitación de velocidad, el sistema adopta automáticamente la velocidad recomendada como velocidad memorizada. El sistema utiliza la velocidad memorizada para tramos sin limitaciones como velocidad recomendada. Si la velocidad memorizada para tramos sin limitaciones no se modifica, la velocidad recomendada es de 80 mph (130 km/h).

Si el asistente activo de distancia DISTRONIC está conectado en modo pasivo pisando el pedal acelerador, solo se adoptan las limitaciones de velocidad superiores a la velocidad ajustada.

Tenga en cuenta las indicaciones sobre los sistemas de asistencia y la responsabilidad del con-

ductor, ya que, de lo contrario, podría no reconocer situaciones de peligro (→ página 169).

Límites del sistema

La detección de las señales de tráfico tiene los mismos límites del sistema que el asistente para señales de tráfico (→ página 197).

Las limitaciones de velocidad por debajo de 12 mph (20 km/h) no se adoptan automáticamente por el sistema como velocidad memorizada. El sistema puede no detectar claramente limitaciones de velocidad con restricciones (porejemplo, temporales o en función de las condiciones meteorológicas). Asimismo, tampoco puede detectar la velocidad máxima autorizada para un conjunto vehículo/remolque.

Adapte la velocidad en estas situaciones.

 **ADVERTENCIA** Peligro de accidente por la adaptación de la velocidad por el asistente activo de velocidad límite

La velocidad que adopta el asistente activo de velocidad límite puede ser demasiado elevada o incorrecta en algunos casos:

- en caso de limitaciones de la velocidad a menos de 12 mph (20 km/h)
 - en caso de lluvia o niebla
 - al circular con remolque
- ▶ Asegúrese de que la velocidad a la que circule se corresponda con las normas de circulación.
- ▶ En ese caso, el asistente activo de dirección asiste al conductor durante el cambio de carril con pares del volante que inician el cambio de carril.

Función de la adaptación de la velocidad basada en el trayecto

Si el asistente activo de distancia DISTRONIC está conectado, la velocidad de marcha se adapta teniendo en cuenta posibles incidentes que pudieran aparecer en la ruta. En función del programa de conducción seleccionado, el vehículo atraviesa el incidente de la ruta priorizando la optimización del consumo, el confort o el dinamismo. Una vez atravesado el incidente, el vehículo se acelera de nuevo hasta alcanzar la velocidad memorizada. En este proceso, el sistema contempla la distancia

ajustada, los vehículos precedentes detectados y las limitaciones de velocidad que apliquen en la ruta.

Puede conectar y desconectar la adaptación de la velocidad basada en el trayecto en el sistema multimedia (→ página 186).

Se tienen en cuenta los siguientes incidentes en la ruta:

- curvas
- cruces en forma de T, rotondas y puestos de peaje
- cambios de dirección y salidas
- retenciones en la ruta (solo con Live Traffic Information (→ página 290))

i Al llegar a un puesto de peaje, el asistente activo de distancia DISTRONIC asume la velocidad como velocidad memorizada.

Además se reduce la velocidad si se reconoce una de las siguientes situaciones con el intermitente conectado:

- al cambiar de dirección en cruces
- al circular en carriles de deceleración

- al circular en carriles contiguos a carriles de deceleración

El conductor es el responsable de elegir una velocidad adecuada y de observar al resto de usuarios de la vía. Especialmente en cruces, rotondas y sistemas de semáforos, ya que la adaptación de la velocidad basada en el trayecto no frena el vehículo hasta detenerlo.

Si el guiado está activo, el sistema efectúa automáticamente una primera adaptación de la velocidad. Al conectar el intermitente se confirma el guiado al punto de destino seleccionado y se activa la adaptación subsiguiente de la velocidad.

La adaptación de la velocidad finaliza en los siguientes casos:

- si desconecta el intermitente antes de llegar al incidente
- si el conductor pisa el pedal acelerador o de freno durante el proceso

Límites del sistema

La adaptación de la velocidad basada en el trayecto no contempla las normas de prioridad de paso. El conductor es responsable de cumplir el

código de circulación y mantener una velocidad adecuada.

Especialmente en las siguientes situaciones la velocidad adoptada por el sistema puede resultar inadecuada:

- visibilidad del recorrido limitada
- los estrechamientos de la calzada
- diferencias en la velocidad máxima autorizada en distintos carriles, porejemplo, en puestos de peaje
- calzadas húmedas, heladas o cubiertas de nieve

En esas situaciones, el conductor debe intervenir.

⚠ ADVERTENCIA Peligro de accidente por operatividad limitada de la adaptación de la velocidad basada en el trayecto

La adaptación de la velocidad basada en el trayecto puede funcionar de forma incorrecta o no estar disponible temporalmente en las siguientes situaciones:

- si el conductor no sigue la ruta calculada previamente
- si los datos cartográficos no están actualizados o no están disponibles
- en zonas de obras
- al conducir con condiciones climatológicas y de la calzada desfavorables
- si acciona el pedal acelerador
- en caso de limitaciones de velocidad mostradas de forma electrónica

▶ Adapte la velocidad al estado del tráfico.

Ajuste de la adaptación de la velocidad basada en el trayecto

Requisitos

- El asistente activo de distancia DISTRONIC está conectado.

Sistema multimedia:

➔ Vehículo ➔  Asistencia

➔ Adaptación velocidad

▶ Conecte o desconecte la función.

Asistente activo de dirección





Función del asistente activo de dirección



El asistente activo de dirección está disponible hasta una velocidad de 130 mph (210 km/h). El sistema le ayuda a mantenerse en el centro del carril con suaves intervenciones en la dirección. En función de la velocidad de su vehículo, el asistente activo de dirección se orienta por los vehículos precedentes y por las líneas delimitadoras del carril.

i En función del país, en el margen de velocidad inferior el asistente activo de dirección puede basarse en el tráfico que le rodea. En caso necesario, el asistente activo de dirección también puede asistirle manteniendo el curso incluso fuera del centro del carril para, porejemplo, formar un carril de emergencia.

Si la detección de las líneas delimitadoras del carril y del vehículo precedente se ve afectada, el asistente activo de dirección pasa al modo pasivo. En ese caso, el sistema no ofrece ninguna asistencia.

Indicación de estado del asistente activo de dirección en el visualizador del cuadro de instrumentos

-  (gris): conectado y pasivo
-  (verde): conectado y activo
-  (rojo): detección de límites del sistema
-  (manos blancas y rojas): requerimiento "manos al volante"

i Al pasar del modo activo al pasivo, el tamaño del símbolo  aumenta y se representa parpadeando. Al alcanzar el modo pasivo, el símbolo  se muestra en color gris en el visualizador del cuadro de instrumentos.

i El asistente activo de dirección no está disponible temporalmente en función de los ajustes del vehículo seleccionados.

Detección de giro y contacto

Es necesario que el conductor tenga siempre las manos en el volante para que pueda intervenir en todo momento para corregir la dirección o el carril. El conductor debe contar en todo momento con un cambio del estado activo al pasivo y viceversa.

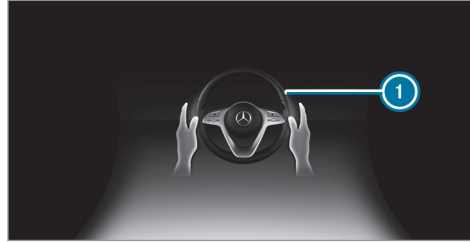

Si el sistema detecta que el conductor no gira el volante o que retira las manos del volante durante cierto tiempo, se emite la indicación **1**. Si el conductor sigue sin mover el volante de forma activa, además de la advertencia óptica suena una señal acústica de advertencia.

Si el conductor no reacciona a esta advertencia durante cierto tiempo, el sistema puede iniciar una parada de emergencia (→ página 189).

La advertencia no se emite o finaliza si el conductor responde al sistema:

- Si el conductor realiza una maniobra.
- **En función del país:** si el conductor pulsa una tecla del volante o maneja el Touch Control.

Si el asistente activo de dirección reconoce que ha alcanzado un límite del sistema, se produce una advertencia óptica y suena una señal acústica de advertencia.

Tenga en cuenta las indicaciones sobre los sistemas de asistencia y la responsabilidad del conductor, ya que, de lo contrario, podría no reconocer situaciones de peligro (→ página 169).

Límites del sistema

El asistente activo de dirección está equipado con un par del volante limitado para el guiado transversal. Es posible que la intervención sobre el volante no sea suficiente para mantener al vehículo en el carril o para tomar salidas.

La operatividad del sistema puede verse limitada o el sistema puede dejar de funcionar en las siguientes situaciones:

- si la visibilidad es mala, porejemplo, en caso de nieve, lluvia, niebla o fuertes salpicaduras de agua, condiciones lumínicas cambiantes o sombras en la calzada
- en caso de deslumbramiento del vehículo, porejemplo, a causa de los vehículos que circulan

culan en sentido contrario, por la irradiación solar o por reflejos

- si la iluminación de la calzada es insuficiente
- si el parabrisas está sucio, empañado, dañado o cubierto en la zona de la cámara, porejemplo, por un adhesivo
- si no hay líneas delimitadoras del carril o si hay varias líneas para un carril o si las marcas de limitación de carril cambian rápidamente, porejemplo, en áreas en obras o bifurcaciones
- si las líneas delimitadoras del carril están desgastadas, oscuras o cubiertas, porejemplo, por suciedad o nieve
- si la distancia con respecto al vehículo precedente es demasiado corta y, a consecuencia de ello, no pueden detectarse las líneas delimitadoras del carril
- en carreteras estrechas y sinuosas
- en caso de obstáculos colocados sobre el carril o que sobresalen hacia el carril, porejemplo, elementos de balizamiento

El sistema no le asiste en las siguientes situaciones:

- en curvas estrechas o al girar
- en los cruces
- en rotondas o peajes
- en caso de presión insuficiente de los neumáticos

⚠ ADVERTENCIA Peligro de accidente por interrupción inesperada del funcionamiento del asistente activo de dirección

Cuando se alcanzan los límites del sistema, no se puede garantizar que el asistente activo de dirección permanezca activado o que mantenga al vehículo en el carril.

- ▶ Mantenga siempre las manos sobre el volante y observe atentamente la situación del tráfico.
- ▶ Realice maniobras con el vehículo siempre en función del tráfico y de la situación.

⚠ ADVERTENCIA Peligro de accidente debido a intervenciones inesperadas en el volante a través del sistema activo de dirección

La detección de las líneas delimitadoras del carril y de los objetos puede verse afectada y provocar intervenciones inesperadas en el volante.

- ▶ Gire el volante en función de la situación del tráfico.

Conexión del asistente activo de dirección

Requisitos

- El ESP® está conectado, pero no regula.
- El asistente activo de distancia DISTRONIC está conectado.

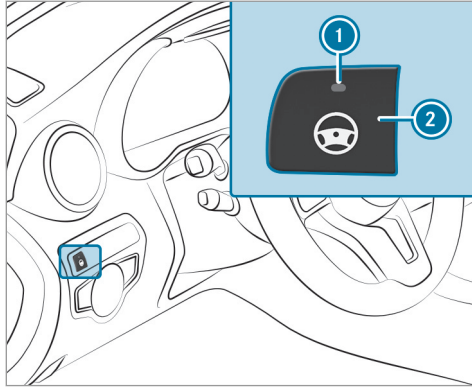

- Si el testigo de control ① está apagado: pulse la tecla ②.

Función del asistente activo de parada de emergencia

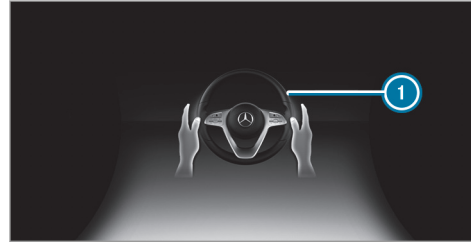

Si el sistema detecta que el conductor no gira el volante o que retira las manos del volante durante cierto tiempo, se muestra la indicación ① en el visualizador del cuadro de instrumentos. Si el conductor sigue sin realizar maniobras de forma activa o no responde al sistema, adicionalmente a la advertencia óptica se emite repetidamente una señal acústica de advertencia.

Si el conductor sigue sin reaccionar a la advertencia, en el visualizador del cuadro de instrumentos se muestra el aviso **Iniciando parada de emergencia...** Si el conductor sigue sin reaccionar, el

asistente activo de distancia DISTRONIC reduce la velocidad. El vehículo se frena con deceleraciones paulatinas hasta su parada.

El sistema de intermitentes de advertencia se conecta automáticamente en función del país al circular a una velocidad inferior a 40 mph (60 km/h).

Si el vehículo está detenido, se llevan a cabo las siguientes acciones.

- El vehículo se asegura con el freno de estacionamiento eléctrico.
- El asistente activo de distancia DISTRONIC finaliza.
- El vehículo se desbloquea.
- De ser posible, se efectúa una llamada de emergencia a la central de llamadas de emergencia de Mercedes-Benz.

El conductor puede interrumpir la deceleración en todo momento mediante una de las siguientes acciones:

- Maniobrando
- Frenando o acelerando

- Desconectando el asistente activo de distancia DISTRONIC

Asistente activo para cambio de carril

Función del asistente activo para cambio de carril



El asistente activo para cambio de carril asiste al conductor durante el cambio de carril generando pares del volante cuando el conductor activa el intermitente.

Tenga en cuenta las indicaciones sobre los sistemas de asistencia y la responsabilidad del conductor, ya que, de lo contrario, podría no reconocer situaciones de peligro (→ página 169).

La servoasistencia durante el cambio de carril se lleva a cabo cuando se cumplen todas las condiciones siguientes:

- Circula por una autopista o una carretera con varios carriles en el sentido de la marcha.
- El carril contiguo debe estar separado con una línea discontinua.
- En el carril contiguo no se detecta ningún vehículo.

- Circula a una velocidad entre 50 mph (80 km/h) y 110 mph (180 km/h).
- El asistente activo para cambio de carril debe estar activado en el sistema multimedia.
- El asistente activo de dirección está conectado y activo.

Si en el carril contiguo no se detecta ningún vehículo y se permite un cambio de carril, se inicia el cambio de carril tras una activación del intermitente por parte del conductor. Este se señala al conductor mediante una flecha de color verde junto al símbolo del volante . Adicionalmente se muestra, por ejemplo, el aviso . Si el asistente activo para cambio de carril se activa al conectar el intermitente pero el sistema determina que no es posible efectuar el cambio de carril de inmediato, se mantiene el símbolo del volante verde  con una flecha de color gris.

Además de la indicación en el cuadro de instrumentos, el intermitente se conecta automáticamente cuando se inicia la asistencia al cambio de carril.

Si se muestra el gráfico de asistencia al cambiar de carril, se muestra una flecha adicional en el carril vecino (→ página 179).

Si no es posible efectuar el cambio de carril, la flecha desaparece después de unos segundos y el cambio de carril debe activarse de nuevo. En los tramos de autopista sin limitación de velocidad solo es posible efectuar el cambio de carril de inmediato.

Si la operatividad del sistema está limitada, puede producirse una interrupción del funcionamiento del asistente activo para cambio de carril. En caso de interrupción, en el cuadro de instrumentos se muestra el aviso .

Adicionalmente puede sonar una señal acústica de advertencia en función de la situación.

⚠ ADVERTENCIA Peligro de accidente al efectuar un cambio de carril al carril contiguo cuando está ocupado

El asistente para cambio de carril no puede reconocer siempre de forma clara si el carril contiguo está libre.

El sistema puede iniciar un cambio de carril aunque el carril contiguo esté ocupado.

- ▶ Antes de realizar el cambio de carril, asegúrese de que el carril contiguo está libre y de no poner en peligro a otros usuarios de la carretera.
- ▶ Supervise el cambio de carril.

⚠ ADVERTENCIA Peligro de accidente por interrupción inesperada del funcionamiento del control de cambio de carril

Cuando se alcanzan los límites del sistema, no se puede garantizar que el control de cambio de carril permanezca activado.

En ese caso, el control de cambio de carril ya no ofrece pares del volante auxiliares.

- ▶ Realice el cambio de carril siempre con las manos en el volante y supervíselo. Controle el tráfico y gire el volante y/o frene en caso necesario.

Límites del sistema

El asistente activo para cambio de carril tiene los mismos límites del sistema que el asistente activo de dirección (→ página 186).

Además, la operatividad del sistema puede verse limitada o el sistema puede dejar de funcionar en las siguientes situaciones:

- Los sensores del parachoques están sucios, dañados o cubiertos, porejemplo, por un adhesivo o hielo y nieve.
- Si el alumbrado exterior indica una avería.
- ⓘ El sistema de sensores del asistente activo para cambio de carril se ajusta automáticamente después de haber circulado un determinado trayecto tras la entrega del vehículo. Durante este proceso de aprendizaje el asistente activo para cambio de carril no está disponible, al activar el intermitente no se muestra una flecha junto al símbolo del asistente activo de dirección .

Conexión o desconexión del asistente activo para cambio de carril

Sistema multimedia:

 Vehículo  Asistencia

▶ Seleccione **Asist. cambio carril**.

▶ Conecte o desconecte la función.

Asistente de frenado activo

Función del asistente de frenado activo

El asistente de frenado activo consta de las siguientes funciones:

- Función de advertencia de distancia
- Función de frenado autónomo
- Servoasistencia de frenado en función de la situación
- **Vehículos con paquete de asistencia a la conducción:** asistente de maniobra evasiva y función de giro

El asistente de frenado activo le puede ayudar a minimizar el peligro de colisión con vehículos, ciclistas o peatones o a reducir las consecuencias de un accidente.

Si el asistente de frenado activo detecta peligro de colisión, le advertirá mediante una señal acústica de advertencia y el testigo luminoso de advertencia de distancia en el cuadro de instrumentos .

Si no reacciona a la advertencia, se puede iniciar un frenado autónomo en situaciones críticas.

En situaciones especialmente críticas, el asistente de frenado activo puede iniciar directamente un frenado autónomo. En ese caso, el testigo luminoso de advertencia y la señal acústica de advertencia se emiten simultáneamente al frenado.

Si frena en una situación crítica o acciona el freno durante el frenado autónomo, se produce una amplificación de la fuerza de frenado en función de la situación. En caso necesario, se aumenta la presión de frenado hasta un frenado en seco.

Tenga en cuenta las indicaciones sobre los sistemas de asistencia y la responsabilidad del conductor, ya que, de lo contrario, podría no reconocer situaciones de peligro (→ página 169).

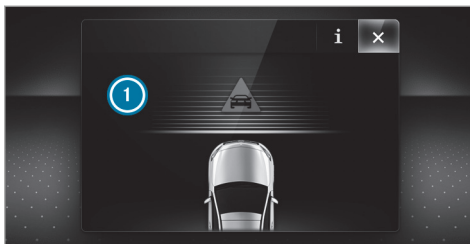

Si se ha realizado un frenado autónomo o se ha activado la servoasistencia de frenado en función de la situación, en el visualizador del cuadro de instrumentos se muestra la indicación  que desaparece automáticamente poco después.

⚠ ADVERTENCIA Peligro de accidente por la capacidad limitada de detección de la función del asistente de frenado activo

El asistente de frenado activo no reconoce siempre de forma clara objetos o situaciones de tráfico complejas.

En estos casos, el asistente de frenado activo puede:

- advertir o frenar sin motivo
- no advertir o no frenar

El asistente de frenado activo solo es un medio auxiliar. La responsabilidad sobre el mantenimiento de una distancia de seguridad suficiente, la velocidad a la que se circula y el frenado a tiempo recae en el conductor del vehículo.

- ▶ Observe siempre con atención la situación del tráfico sin depender exclusivamente del asistente de frenado activo.
- ▶ Esté preparado para frenar o desviarse.

Si el asistente de frenado activo está desconectado o su funcionalidad está limitada, por ejemplo, por la activación de otro sistema de asistencia, se muestra la indicación  en el visualizador del conductor.

Si el sistema no está disponible o su funcionalidad está limitada debido a suciedad o daños en los sensores o a una avería, se muestra el testigo

luminoso de advertencia  en el visualizador del conductor.

Observe también los límites del sistema del asistente de frenado activo.

Las distintas funciones parciales están disponibles en los diferentes márgenes de velocidad:

La función de advertencia de distancia le puede asistir en las siguientes situaciones:

- A partir de aproximadamente 4 mph (7 km/h) si se acerca de forma crítica a un vehículo, ciclista o peatón, suena una señal acústica de advertencia intermitente y el testigo luminoso de advertencia de distancia se ilumina en el cuadro de instrumentos .

Frene de inmediato o esquite el obstáculo, siempre y cuando el estado del tráfico lo permita y no implique peligro.

Función de advertencia de distancia (vehículos sin paquete de asistencia a la conducción)

La función de advertencia de distancia le puede asistir en las siguientes situaciones con una señal acústica de advertencia intermitente y un testigo luminoso de advertencia:

- a velocidades de hasta aproximadamente 155 mph (250 km/h) para vehículos precedentes
- a velocidades de hasta aproximadamente 50 mph (80 km/h) para vehículos detenidos, peatones en movimiento y ciclistas precedentes
- a velocidades de hasta aproximadamente 37 mph (60 km/h) para ciclistas que cruzan la propia trayectoria

Función de advertencia de distancia (vehículos con paquete de asistencia a la conducción)

La función de advertencia de distancia le puede asistir en las siguientes situaciones con una señal acústica de advertencia intermitente y un testigo luminoso de advertencia:

- a velocidades de hasta aproximadamente 155 mph (250 km/h) para vehículos precedentes
- a velocidades de hasta aproximadamente 62 mph (100 km/h) para vehículos detenidos
- a velocidades de hasta aproximadamente 50 mph (80 km/h) para peatones en movimiento y ciclistas precedentes
- a velocidades de hasta aproximadamente 43 mph (70 km/h) para peatones detenidos, vehículos que cruzan la propia trayectoria y ciclistas tanto detenidos como que cruzan la propia trayectoria

Función de frenado autónomo (vehículos sin paquete de asistencia a la conducción)

La función de frenado autónomo puede intervenir a partir de una velocidad de aproximadamente 4 mph (7 km/h) en las situaciones siguientes:

- a velocidades de hasta aproximadamente 124 mph (200 km/h) para vehículos precedentes
- a velocidades de hasta aproximadamente 50 mph (80 km/h) para ciclistas precedentes
- a velocidades de hasta aproximadamente 37 mph (60 km/h) para peatones en movimiento y ciclistas que cruzan la propia trayectoria
- a velocidades de hasta aproximadamente 31 mph (50 km/h) para vehículos detenidos

Función de frenado autónomo (vehículos con paquete de asistencia a la conducción)

La función de frenado autónomo puede intervenir a partir de una velocidad de aproximadamente 4 mph (7 km/h) en las situaciones siguientes:

- a velocidades de hasta aproximadamente 155 mph (250 km/h) para vehículos precedentes
- a velocidades de hasta aproximadamente 62 mph (100 km/h) para vehículos detenidos
- a velocidades de hasta aproximadamente 50 mph (80 km/h) para ciclistas precedentes
- a velocidades de hasta aproximadamente 43 mph (70 km/h) para peatones detenidos y en movimiento, vehículos que cruzan la propia trayectoria y ciclistas tanto detenidos como que cruzan la propia trayectoria

Servoasistencia de frenado en función de la situación (vehículos sin paquete de asistencia a la conducción)

La servoasistencia de frenado en función de la situación puede intervenir a partir de una velocidad de aproximadamente 4 mph (7 km/h) en las situaciones siguientes:

- a velocidades de hasta aproximadamente 155 mph (250 km/h) para vehículos precedentes
- a velocidades de hasta aproximadamente 50 mph (80 km/h) para vehículos detenidos y ciclistas precedentes
- a velocidades de hasta aproximadamente 37 mph (60 km/h) para peatones en movimiento y ciclistas que cruzan la propia trayectoria

Servoasistencia de frenado en función de la situación (vehículos con paquete de asistencia a la conducción)

La servoasistencia de frenado en función de la situación puede intervenir a partir de una velocidad de aproximadamente 4 mph (7 km/h) en las situaciones siguientes:

- a velocidades de hasta aproximadamente 155 mph (250 km/h) para vehículos precedentes
- a velocidades de hasta aproximadamente 62 mph (100 km/h) para vehículos detenidos
- a velocidades de hasta aproximadamente 50 mph (80 km/h) para ciclistas precedentes
- a velocidades de hasta aproximadamente 37 mph (60 km/h) para peatones detenidos y en movimiento, vehículos que cruzan la propia trayectoria y ciclistas tanto detenidos como que cruzan la propia trayectoria

Interrupción de una intervención en el freno del asistente de frenado activo

Puede finalizar en cualquier momento la intervención del asistente de frenado activo como se indica a continuación:

- Accionando claramente el pedal acelerador o el kick-down.
- Soltando el pedal de freno.

Si se cumple como mínimo una de las siguientes condiciones, el asistente de frenado activo puede finalizar la intervención en el freno:

- Si esquivo un obstáculo girando el volante.
- Si ya no hay peligro de colisión.
- Si ya no se detecta ningún obstáculo en el recorrido de marcha.

Asistente de maniobra evasiva (solo vehículos con paquete de asistencia a la conducción)

El asistente de maniobra evasiva tiene las siguientes características:

- Detección de peatones detenidos o en movimiento

- Ayuda al conductor con servoasistencia adicional si detecta una maniobra de desvío
- Activación en una maniobra de desvío con un movimiento de viraje rápido
- Asistencia al desviarse y volver a enderezar el vehículo
- Reacción a partir de una velocidad de aproximadamente 12 mph (20 km/h) hasta una velocidad de aproximadamente 43 mph (70 km/h)

Puede finalizar la servoasistencia en todo momento girando activamente el volante.

Función de giro (solo vehículos con paquete de asistencia a la conducción)

Si al girar cruzando la calzada contraria se detecta peligro de colisión por vehículos que vienen de frente, con velocidades inferiores a 9 mph (15 km/h) se puede iniciar un frenado autónomo antes de abandonar el propio carril.

⚠ ADVERTENCIA Peligro de accidente a pesar del asistente de maniobra evasiva

El asistente de maniobra evasiva no reconoce siempre de forma clara objetos o situaciones de tráfico complejas.

Además, la servoasistencia del asistente de maniobra evasiva no es suficiente para evitar una colisión.

- ▶ Observe siempre con atención la situación del tráfico sin depender exclusivamente del asistente de maniobra evasiva.
- ▶ Esté preparado para frenar o desviarse.
- ▶ Finalice la servoasistencia girando activamente el volante en las situaciones de marcha no críticas.
- ▶ Circule a una velocidad adecuada cuando haya peatones en el entorno de la calzada.

Límites del sistema

Después de conectar el vehículo o de iniciar la marcha, todavía no está disponible la potencia total del sistema durante unos segundos.

La operatividad del sistema puede verse limitada o el sistema puede dejar de funcionar especialmente en las siguientes situaciones:

- Con nieve, lluvia, niebla, fuertes salpicaduras de agua, deslumbramiento, irradiación solar directa o condiciones lumínicas cambiantes.
- Si los sensores están sucios, empañados, dañados o cubiertos.
- Si los sensores se ven perturbados por otras fuentes emisoras de radar, por ejemplo, si en aparcamientos cubiertos existe un retorno intenso de radar.
- Si se ha detectado y mostrado una pérdida de presión de los neumáticos o un neumático defectuoso.
- En situaciones de tráfico complejas en las que los objetos no siempre se pueden detectar claramente.
- Ante peatones o vehículos que entran rápidamente en la zona de detección de los sensores.
- Ante peatones que están tapados por otros objetos.
- Si el contorno típico de un peatón no queda resaltado del fondo.
- Si un peatón no se reconoce como tal, por ejemplo, por ropa especial u otros objetos.
- Si el conductor no se ha abrochado el cinturón de seguridad.
- Al circular por curvas cerradas.

i El sistema de sensores del asistente de frenado activo se ajusta automáticamente después de haber circulado un determinado trayecto tras la entrega del vehículo. Durante el proceso de aprendizaje, el asistente de frenado activo no está disponible, o solo lo está de un modo limitado.

Ajuste del asistente de frenado activo

Sistema multimedia:

↳ Vehículo »  Asistencia

» Asist. frenado activo

Es posible realizar los ajustes con el encendido conectado.

▶ Seleccione **pronto**, **medio** o **tarde**.

ⓘ Su selección se mantiene hasta el próximo arranque del vehículo.

Desconexión del asistente de frenado activo

ⓘ Se recomienda mantener siempre conectado el asistente de frenado activo.

▶ Seleccione **Desconectado**.

La función de advertencia de distancia y la función de frenado autónomo se desconectan.

Vehículos sin paquete de asistencia a la conducción: en el siguiente arranque del vehículo se selecciona automáticamente el ajuste intermedio.

Vehículos con paquete de asistencia a la conducción: el asistente de maniobra evasiva no está disponible. En el siguiente arranque del

vehículo se selecciona automáticamente el ajuste intermedio y el asistente de maniobra evasiva está disponible.

ⓘ Si el asistente de frenado activo está desconectado, en el sector de estado del visualizador multifunción se muestra el símbolo .

Asistente para señales de tráfico

Función del asistente para señales de tráfico

El asistente para señales de tráfico registra las señales de tráfico con la cámara multifunción (→ página 169). Le ayuda mostrando en el visualizador del cuadro de instrumentos las limitaciones de velocidad y las prohibiciones de adelantamiento detectadas.

Tenga en cuenta las indicaciones sobre los sistemas de asistencia y la responsabilidad del conductor, ya que, de lo contrario, podría no reconocer situaciones de peligro (→ página 169).

Debido a que el asistente para señales de tráfico también utiliza los datos del sistema de navegación, la indicación también se puede actualizar sin que se detecte una señal de tráfico.

La cámara también reconoce las señales de tráfico de aplicación limitada mediante una señal adicional (porejemplo, en caso de lluvia). Estas solo se muestran si la limitación es aplicable o cuando el sistema no puede determinar de forma unívoca si la limitación es aplicable.

Advertencia al sobrepasar la velocidad máxima autorizada

El sistema le puede advertir si sobrepasa involuntariamente la velocidad máxima autorizada. Para ello puede ajustar en el sistema multimedia cuánto se puede sobrepasar la velocidad máxima autorizada hasta que se produzca la advertencia. Puede ajustar si la advertencia solo debe ser óptica o también acústica.

Indicación mostrada en el visualizador del cuadro de instrumentos

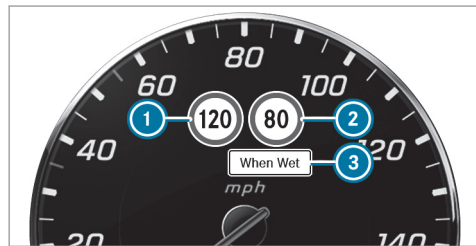

Visualizador del cuadro de instrumentos del puesto de conducción widescreen

- ① Velocidad máxima autorizada
- ② Velocidad máxima autorizada en caso de limitación
- ③ Señal adicional con limitación
- ④ **Vehículos con visualizador estándar del cuadro de instrumentos:** un signo + situado junto a una señal de tráfico en el visualizador del cuadro de instrumentos indica que el sistema ha detectado otras señales de tráfico. Estas

también se pueden mostrar en el visualizador de medios y en el Head-up-Display.

Si el asistente para señales de tráfico no puede determinar la velocidad máxima autorizada (porejemplo, por falta de señalización), se muestra la siguiente indicación en el visualizador del cuadro de instrumentos:



Esta indicación se muestra de forma permanente cuando el vehículo circula por un país no compatible con el asistente para señales de tráfico. El asistente para señales de tráfico no está disponible en todos los países.

- ④ Tenga en cuenta también la información sobre los avisos mostrados en el visualizador del asistente para señales de tráfico (→ página 439).

Límites del sistema

La operatividad del sistema puede verse limitada o el sistema puede dejar de funcionar especialmente en las siguientes situaciones:

- si la visibilidad es mala, porejemplo, en caso de iluminación insuficiente de la calzada, si se suceden tramos sombreados en la calzada, en caso de lluvia, nieve, niebla o fuertes salpicaduras de agua
- en caso de deslumbramiento, porejemplo, a causa de los vehículos que circulan en sentido contrario, por la irradiación solar directa o por reflejos
- si el parabrisas está sucio en la zona de la cámara multifunción o si la cámara está empañada, dañada o cubierta
- si las señales de tráfico no se distinguen bien, porejemplo, por suciedad, por estar cubiertas, por nieve o por una iluminación insuficiente
- si la información del mapa de carreteras digital del sistema de navegación es incorrecta o no está actualizada

- si la señalización es confusa, por ejemplo, señales de tráfico en obras o carriles contiguos
- después de giros pronunciados, cuando se pasan señales de tráfico que quedan fuera del campo de visión de la cámara

Ajuste del asistente para señales de tráfico

Requisitos

- **Para la adopción automática de las limitaciones de velocidad:** el asistente activo de distancia DISTRONIC está conectado.

Sistema multimedia:

 Vehículo
  Asistencia

 Recon. aut. señales

Conexión o desconexión de la adopción automática de las limitaciones de velocidad

- ▶ Seleccione **Adopción límite veloc.**
- ▶ Conecte o desconecte la función. El asistente activo de distancia DISTRONIC adopta automáticamente las limitaciones de velocidad detectadas por el asistente para señales de tráfico.

Visualización de las señales de tráfico detectadas en el visualizador multimedia

- ▶ Seleccione **Mostrar en COMAND.**
- ▶ Conecte o desconecte la función.
- ⓘ Si está activo uno de los siguientes sistemas, puede adoptar manualmente la velocidad detectada como limitación de velocidad:
 - Asistente activo de distancia DISTRONIC
 - TEMPOMAT

Más información (→ página 182).

Ajuste del tipo de advertencia

- ▶ Seleccione **Óptica y acústica, Óptica o Ninguna.**

Ajuste del umbral de advertencia

Este valor determina a partir de qué exceso de velocidad se debe emitir una advertencia.

- ▶ Seleccione **Umbral de advertencia.**
- ▶ Ajuste la velocidad que desee.



Control de ángulo muerto y control activo de ángulo muerto con sistema de advertencia de salida del vehículo

Función del control de ángulo muerto y del control activo de ángulo muerto con sistema de advertencia de salida del vehículo

El control de ángulo muerto y el control activo de ángulo muerto supervisan con dos sensores de radar orientados hacia los lados y hacia atrás la zona que abarca hasta 130 ft (40 m) por detrás y 10 ft (3 m) junto al vehículo.

Si circulando a partir de una velocidad de aproximadamente 8 mph (12 km/h) se detecta un vehículo e, inmediatamente después, dicho vehículo entra en la zona de control situada junto a su vehículo, se ilumina en rojo el testigo luminoso de advertencia situado en el retrovisor exterior.

Indicación de estado permanente en el cuadro de instrumentos:

-  (gris): el sistema está conectado, pero no operativo.
-  (verde): el sistema está conectado y operativo.

Si se detecta un vehículo con poca distancia de seguridad y conecta el intermitente en esa dirección, suena una señal acústica de advertencia doble y la indicación de advertencia del retrovisor exterior parpadea en color rojo. Si el intermitente permanece conectado, el resto de vehículos detectados en la zona de control se indicarán solamente mediante el parpadeo del testigo luminoso de advertencia rojo.

Si adelanta a un vehículo rápidamente, no se produce ninguna advertencia.

⚠ ADVERTENCIA Peligro de accidente a pesar del control activo de ángulo muerto

El control activo de ángulo muerto no reacciona en los siguientes puntos:

- Si adelanta a otros vehículos con una distancia lateral reducida y entonces se encuentran en la zona de ángulo muerto.
- A los vehículos que se acercan al suyo con una gran diferencia de velocidad y lo adelantan.

El control activo de ángulo muerto no podrá advertirle o intervenir en estas situaciones.

► Observe siempre con atención el estado del tráfico y mantenga una distancia de seguridad lateral suficiente.

Tenga en cuenta las indicaciones sobre los sistemas de asistencia y la responsabilidad del conductor, ya que, de lo contrario, podría no reconocer situaciones de peligro (→ página 169).

Sistema de advertencia de salida del vehículo

El sistema de advertencia de salida del vehículo es una función adicional del control de ángulo muerto y puede advertir a los ocupantes del vehículo de los vehículos que se acercan al abandonar el vehículo cuando este está parado.

⚠ ADVERTENCIA Peligro de accidente a pesar del sistema de advertencia de salida del vehículo

El sistema de advertencia de salida del vehículo no reacciona a los objetos detenidos ni a las personas u otros usuarios de la vía que se acercan con una gran diferencia de velocidad.

El sistema de advertencia de salida del vehículo no puede advertir en estas situaciones.

► Al abrir las puertas, observe siempre con atención la situación del tráfico y asegúrese de que haya suficiente espacio libre.

Si hay algún vehículo en la zona de control, se muestra en el retrovisor exterior. Si un ocupante del vehículo abre la puerta del lado vigilado, suena una señal acústica de advertencia y el testigo de advertencia del retrovisor exterior comienza a parpadear.

Esta función adicional solo está disponible si el control de ángulo muerto está conectado. El sistema de advertencia de salida del vehículo puede advertirle hasta tres minutos después de haber desconectado el vehículo como máximo. El final de la disponibilidad del sistema de advertencia de salida del vehículo se indica mediante tres parpadeos del testigo de advertencia en el retrovisor exterior.

El sistema de advertencia de salida del vehículo es solo un medio auxiliar y en ningún caso puede sustituir su atención. La responsabilidad al abrir las puertas y al abandonar el vehículo recae siempre en los ocupantes del vehículo.

Límites del sistema

El control de ángulo muerto y el control activo de ángulo muerto pueden estar limitados especialmente en las siguientes situaciones:

- si los sensores están sucios o cubiertos
- si hay mala visibilidad, por ejemplo, si hay niebla o si llueve o nieva con intensidad
- en caso de vehículos estrechos, por ejemplo, bicicletas o motocicletas
- en caso de carriles muy anchos o estrechos
- si conduce muy desplazado hacia un lado

El sistema puede efectuar advertencias de forma injustificada al circular cerca de guardarraíles o limitaciones de la vía de estructura similar. Asegúrese siempre de mantener una distancia suficiente respecto a otros usuarios de la carretera y obstáculos situados a los lados del vehículo.

Al circular de forma prolongada junto a vehículos largos, por ejemplo, camiones, se puede interrumpir la advertencia.

Si está acoplada la marcha atrás, el control de ángulo muerto no está operativo.

Es posible que el sistema de advertencia de salida del vehículo se vea limitado en las siguientes situaciones:

- si el sensor está obstaculizado por vehículos cercanos en huecos para aparcar estrechos
- si se acercan personas
- en caso de objetos parados o que se mueven lentamente

Función de la intervención en el freno (control activo de ángulo muerto)

Si el control activo de ángulo muerto detecta un peligro de colisión lateral en la zona de control, puede producirse una intervención en el freno. Esta intervención tiene por objeto ayudarle a evitar la colisión.

La intervención en el freno para corregir la dirección está disponible en un margen de velocidad

de entre 20 mph (30 km/h) y 125 mph (200 km/h) aproximadamente.

⚠ ADVERTENCIA Peligro de accidente pese a la intervención en el freno del control activo de ángulo muerto

La intervención en el freno para corregir la dirección no siempre puede evitar una colisión.

- ▶ Maniobre, frene o acelere siempre usted mismo, en especial cuando el control activo de ángulo muerto emita una advertencia o frene para corregir la dirección.
- ▶ Mantenga siempre una distancia de seguridad lateral suficiente.



Si se produce una intervención en el freno para corregir la dirección, parpadea el testigo luminoso de advertencia rojo del retrovisor exterior y suena una señal acústica de advertencia. Adicionalmente se muestra una indicación 1 en el visualizador del cuadro de instrumentos que indica el peligro de colisión lateral.

En casos poco frecuentes, el sistema puede realizar una intervención en el freno inadecuada. Puede interrumpir esta intervención maniobrando ligeramente en sentido contrario o acelerando.

Límites del sistema

Tenga en cuenta los límites del sistema del control activo de ángulo muerto, ya que, de lo contrario, podría no reconocer peligros (→ página 199).

En las siguientes situaciones, no se produce ninguna intervención en el freno para corregir la dirección, o solo se produce una intervención adecuada a la situación de marcha:

- si hay vehículos u obstáculos, por ejemplo, guardarraíles, a ambos lados de su vehículo
- si se acerca a usted en sentido contrario un vehículo a una breve distancia lateral
- si conduce de forma deportiva a elevada velocidad por las curvas
- si frena o acelera considerablemente
- si interviene un sistema de seguridad de marcha, por ejemplo, el ESP® o el asistente de frenado activo
- si el sistema ESP® está desconectado
- si se ha detectado una pérdida de presión de los neumáticos o un neumático defectuoso

Conexión o desconexión del control de ángulo muerto o el control activo de ángulo muerto

Sistema multimedia:

↳ Vehículo ▶ [ícono de vehículo] Asistencia

▶▶ Det. obj. áng. muerto

▶ Conecte o desconecte la función.

Detector activo de cambio de carril

Función del detector activo de cambio de carril

El detector activo de cambio de carril vigila la zona que se encuentra delante del vehículo mediante una cámara multifunción (→ página 169). Este sistema le ofrece la protección prevista en caso de abandono involuntario del carril. Puede advertirle mediante una respuesta palpable del volante y ayudarle a retornar al carril original mediante una intervención en el freno para corregir el carril.

El detector activo de cambio de carril está disponible en un margen de velocidad de entre 37 mph (60 km/h) y 124 mph (200 km/h).

El detector activo de cambio de carril no puede reducir el riesgo de accidente provocado por una

forma de conducir no adecuada ni anular los límites impuestos por la física. No puede reconocer las condiciones meteorológicas ni de la calzada, así como tampoco el estado del tráfico. El detector activo de cambio de carril solo es un medio auxiliar. La responsabilidad sobre la distancia de seguridad, la velocidad, el frenado a tiempo y de mantenerse en el carril recae siempre en el conductor.



Si se produce una intervención en el freno para corregir el carril, en el visualizador del cuadro de instrumentos se muestra la indicación ①.

Si conecta el intermitente, los frenos no intervienen en el lado correspondiente.

Vehículos con paquete de asistencia a la conducción: si el sistema detecta un obstáculo, por ejemplo, otro vehículo en el carril contiguo, el freno interviene a pesar del intermitente.

Si se cumplen las siguientes condiciones, se le advierte mediante una respuesta perceptible del volante:

- Si el detector activo de cambio de carril detecta una línea delimitadora del carril.
- Si una rueda delantera entra en contacto con esta línea delimitadora del carril.

Requisito para una intervención en el freno para corregir el carril (vehículos sin paquete de asistencia a la conducción)

El sistema ha detectado líneas delimitadoras a ambos lados del carril. La rueda delantera pasa por encima de una línea delimitadora del carril continua.

- ① Puede interrumpir una intervención en el freno en todo momento girando ligeramente el volante.

Requisitos para una intervención en el freno para corregir el carril (vehículos con paquete de asistencia a la conducción)

- El sistema ha detectado una línea delimitadora del carril continua y el vehículo pasa por encima de ella con la rueda delantera.
- El sistema ha detectado una línea delimitadora del carril y un vehículo que circula en dirección contraria, un vehículo que efectúa un adelantamiento o que circula en paralelo por el carril contiguo. La rueda delantera pasa por encima de la línea delimitadora del carril.

- ① Puede interrumpir una intervención en el freno en todo momento girando ligeramente el volante.

Límites del sistema

En las siguientes situaciones, no se lleva a cabo ninguna intervención en el freno para corregir el carril:

- Si maniobra, frena o acelera de forma claramente activa.
- Si interviene un sistema de seguridad de marcha, por ejemplo, el ESP®, el asistente de fre-

nado activo o el control activo de ángulo muerto.

- Si conduce de forma deportiva, a elevada velocidad por las curvas o con fuertes aceleraciones.
- Si el sistema ESP® está desconectado.
- Si se detecta y muestra una pérdida de presión de los neumáticos o un neumático defectuoso.

Si desactiva la advertencia del detector activo de cambio de carril y no se detecta de forma clara la línea delimitadora del carril, es posible que no se efectúe una intervención en el freno para corregir el carril (→ página 205).

La operatividad del sistema puede verse limitada o el sistema puede dejar de funcionar especialmente en las siguientes situaciones:

- si la visibilidad es mala, por ejemplo, en caso de iluminación insuficiente de la calzada, si se suceden tramos sombreados en la calzada, en caso de lluvia, nieve, niebla o fuertes salpicaduras de agua

- en caso de deslumbramiento, por ejemplo, a causa de los vehículos que circulan en sentido contrario, por la irradiación directa del sol o por reflejos
- si el parabrisas está sucio en la zona de la cámara multifunción o si la cámara está empañada, dañada o cubierta
- si no hay líneas delimitadoras del carril o si hay varias líneas poco claras para un carril, por ejemplo, en una zona en obras
- si las líneas delimitadoras del carril están desgastadas, oscuras o cubiertas
- si la distancia con respecto al vehículo precedente es demasiado corta y, a consecuencia de ello, no pueden detectarse las líneas delimitadoras del carril
- si las líneas delimitadoras del carril cambian rápidamente, por ejemplo, en caso de una bifurcación de los carriles, o si se cruzan o unen varios carriles
- en calzadas muy estrechas y sinuosas
- **vehículos con paquete de asistencia a la conducción:** si los sensores de radar en el para-choques trasero están sucio o cubiertos de

nieve y se ha detectado un obstáculo en el propio carril, no se realiza una intervención en el freno para corregir el carril

Conexión/desconexión del detector activo de cambio de carril

⚠ ADVERTENCIA Peligro de accidente a pesar de la advertencia del detector activo de cambio de carril

La intervención en el freno para corregir el carril no siempre puede devolver el vehículo al carril original.

▶ Maniobre, frene o acelere siempre usted mismo, en especial cuando el detector activo de cambio de carril emita una advertencia o frene para corregir el carril.

⚠ ADVERTENCIA Peligro de accidente a pesar de la intervención del detector activo de cambio de carril

El detector activo de cambio de carril no detecta la situación del tráfico ni a los usua-

rios de la vía. El sistema puede realizar una intervención en el freno inapropiada.

La intervención en el freno se puede interrumpir en todo momento, por ejemplo, maniobrando ligeramente en sentido contrario.

- ▶ Asegúrese siempre de mantener una distancia suficiente respecto a otros usuarios de la carretera y obstáculos situados a los lados del vehículo.

⚠ ADVERTENCIA Peligro de accidente a pesar del detector de cambio de carril

El detector de cambio de carril no siempre puede reconocer las líneas delimitadoras del carril claramente.

En estos casos, el detector de cambio de carril puede:

- efectuar advertencias de forma injustificada
- no emitir advertencias
- ▶ Observe siempre con atención el estado del tráfico y mantenga el carril, especial-

mente en caso de advertencia del detector activo de cambio de carril.

Es imprescindible que observe los límites del sistema del detector activo de cambio de carril.

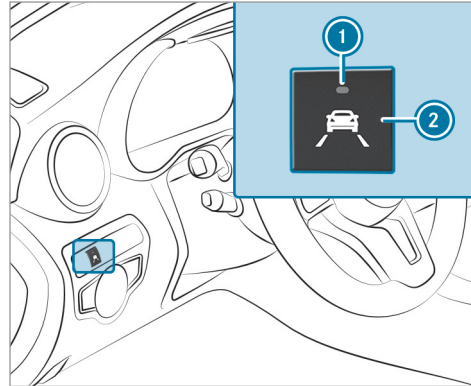

- ▶ Pulse la tecla 2. Si el testigo de control 1 se ilumina, el detector activo de cambio de carril está conectado, las líneas delimitadoras del carril

están claras en el gráfico de asistencia. Si el detector activo de cambio de carril está activo, las líneas delimitadoras del carril se muestran en verde en el gráfico de asistencia.

Ajuste del detector activo de cambio de carril

Sistema multimedia:

- ▶ Vehículo ▶ Asistencia
- ▶ Asist. activ.mant.carril

Conexión/desconexión de la advertencia

- ▶ Active o desactive la opción **Advert. cambio carril**. Con la advertencia de cambio de carril desactivada, no recibe ninguna advertencia cuando abandona un carril.

Función del DYNAMIC BODY CONTROL

El sistema DYNAMIC BODY CONTROL adapta continuamente el comportamiento de los amortiguadores del tren de rodaje al estado actual de marcha y de servicio.

La adaptación de la amortiguación se regula individualmente para cada rueda y depende de los siguientes factores:

- de las condiciones de la calzada
- de la carga del vehículo
- de la selección del programa de conducción
- de la forma de conducir

Puede seleccionar el programa de conducción con el interruptor DYNAMIC SELECT.

AIRMATIC

Funcionamiento del AIRMATIC

El sistema AIRMATIC es una suspensión neumática con amortiguación variable que mejora el confort de marcha. La regulación de nivel en las cuatro ruedas procura la mejor suspensión posible incluso con el vehículo cargado y una altura libre sobre el suelo constante. Al conducir a mayor velocidad se produce una bajada automática del vehículo para mejorar la seguridad de conducción y reducir el consumo de combustible. Adicionalmente existe la posibilidad de ajustar manualmente la altura del vehículo.

El AIRMATIC incluye los siguientes componentes y funciones:

- Suspensión neumática con regulación de nivel automática
- Bajada en función de la velocidad para el ahorro de combustible
- Nivel elevado seleccionable manualmente para una mayor altura libre sobre el suelo
- ADS PLUS (sistema de amortiguación adaptativa con amortiguación continua)
- Interruptor DYNAMIC SELECT y pulsador de regulación de nivel

Armonizaciones del tren de rodaje disponibles

C (Confort)

- La armonización del tren de rodaje es confortable.
- La carrocería del vehículo se ajusta al nivel normal.
- A partir de una velocidad de 77 mph (125 km/h), el vehículo desciende.
- Por debajo de una velocidad de 50 mph (80 km/h), el vehículo vuelve a elevarse.

E (Economy)

- La armonización del tren de rodaje es confortable.
- La carrocería del vehículo se ajusta al nivel bajo.
- Si aumenta la velocidad, el vehículo ya no descenderá más.

S (Sport)

- La armonización del tren de rodaje es más rígida.
- La carrocería del vehículo se ajusta al nivel bajo.
- Si aumenta la velocidad, el vehículo ya no descenderá más.

S⁺ (Sport Plus)

- La armonización del tren de rodaje es aún más rígida.
- La carrocería del vehículo se ajusta al nivel bajo.
- Si aumenta la velocidad, el vehículo ya no descenderá más.

i **Funcionamiento con remolque o portabicicletas:** si se ha fijado un dispositivo de transporte, por ejemplo, un remolque o un portabicicletas, al dispositivo de remolque y la conexión eléctrica es está establecida correctamente, el vehículo permanece en el nivel normal independientemente de la velocidad y del programa de conducción seleccionado.

Ajuste de la altura del vehículo

⚠ ADVERTENCIA Peligro de accidente por una altura del vehículo excesiva

Las cualidades de marcha se pueden ver afectadas negativamente.

El vehículo puede desplazarse hacia el exterior, porejemplo, al girar o durante la circulación por curvas.

- ▶ Seleccione siempre una altura del vehículo que se corresponda con la forma de conducir y las condiciones de la calzada.

⚠ ADVERTENCIA Peligro de aprisionamiento por la bajada del vehículo

Al bajar el vehículo, pueden quedar atrapadas partes del cuerpo de las personas que estén entre la carrocería y los neumáticos o de las que estén debajo del vehículo.

- ▶ Asegúrese al bajar el vehículo de que nadie se encuentre cerca de los pasarruedas o debajo del vehículo.

⚠ ADVERTENCIA Peligro de aprisionamiento por la bajada del vehículo

Vehículos con AIRMATIC o regulación de nivel: al descargar o bajarse del vehículo, este primero se eleva ligeramente para descender al poco tiempo hasta el nivel ajustado.

Como consecuencia, usted o las personas que se encuentren cerca de los pasarruedas o de los bajos del vehículo podrían quedar aprisionadas.

Los movimientos de bajada también se pueden producir después de bloquear el vehículo.

- ▶ Asegúrese al abandonar el vehículo de que nadie se encuentre cerca de los pasarruedas o de los bajos del vehículo.

! INDICACIÓN Daños por la bajada del vehículo

Al bajar el vehículo se pueden dañar piezas de la carrocería.

- ▶ Asegúrese al bajar el vehículo de que no se encuentren obstáculos, como porejemplo bordillos de acera, debajo ni cerca de la carrocería.

Requisitos

- El vehículo debe haberse puesto en marcha.
- El vehículo no debe estar circulando a una velocidad superior a 37 mph (60 km/h).

Elevación del vehículo

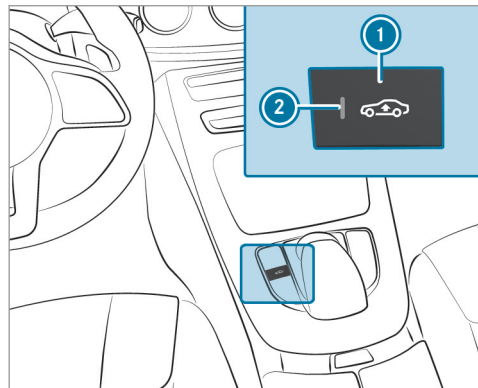

- ▶ Pulse la tecla ①.
- El testigo de control ② se ilumina.
- La carrocería del vehículo se ajusta al nivel elevado.

Se memoriza la selección.

En las siguientes situaciones, el vehículo vuelve a descender:

- Si circula a una velocidad superior a 50 mph (80 km/h).
- Circula durante aproximadamente tres minutos a una velocidad entre 37 mph (60 km/h) y 50 mph (80 km/h).
- Selecciona un programa de conducción con el interruptor DYNAMIC SELECT.

El vehículo se ajusta a la altura del programa de conducción activo.

Bajada del vehículo

- ▶ Pulse la tecla ①.
- Se apaga el testigo de control ②. El vehículo se ajusta a la altura del programa de conducción activo.

Cámara de marcha atrás

Función de la cámara de marcha atrás

Al acoplar la marcha atrás se muestra la imagen de la cámara de marcha atrás en el visualizador de medios. Las líneas auxiliares dinámicas mues-

tran el trayecto de marcha definido por el giro actual del volante. De esta forma se puede guiar al circular marcha atrás y evitar obstáculos.

La cámara de marcha atrás solo es un medio auxiliar. No puede sustituir en ningún caso su atención al entorno. La responsabilidad de maniobrar y aparcar de forma segura recae siempre en el conductor. Asegúrese de que al maniobrar y al aparcar no se encuentren, entre otros, personas, animales u objetos en la zona de maniobras.

Las líneas auxiliares mostradas en el visualizador de medios indican las distancias respecto al vehículo propio. Las distancias mostradas son válidas solo a la altura de la calzada.

Puede elegir entre las vistas siguientes:

- Vista normal
- Vista gran angular

La imagen del sector situado detrás del vehículo se muestra invertida, como en el espejo retrovisor interior.

Vehículos sin ayuda para aparcar PARKTRONIC

Están disponibles las siguientes vistas de la cámara en el sistema multimedia:

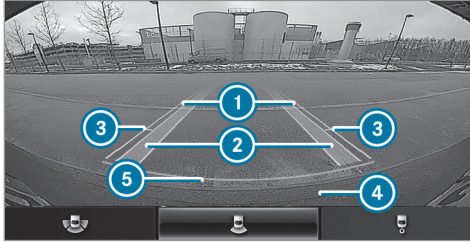

Vista normal

- ① Línea auxiliar amarilla, anchura del vehículo (superficie que se va a atravesar) en función del giro del volante actual (dinámico)
- ② Carril amarillo de los neumáticos para indicar el giro actual del volante (dinámico)
- ③ Línea auxiliar de color amarillo a una distancia aproximada de 3,3 ft (1,0 m) con respecto a la parte posterior del vehículo
- ④ Parachoques
- ⑤ Línea auxiliar de color rojo a una distancia aproximada de 1,0 ft (0,3 m) con respecto a la parte posterior del vehículo

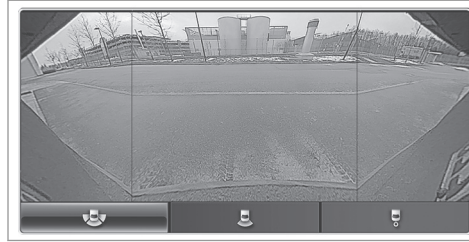

Vista gran angular

Vehículos con ayuda para aparcar PARKTRONIC
Están disponibles las siguientes vistas de la cámara en el sistema multimedia:

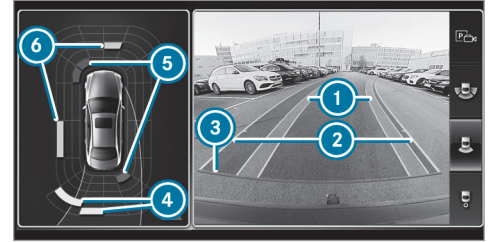

Vista normal

- ① Carril amarillo de los neumáticos para indicar el giro actual del volante (dinámico)
- ② Línea auxiliar amarilla, anchura del vehículo (superficie que se va a atravesar) en función del giro del volante actual (dinámico)
- ③ Línea auxiliar de color rojo a una distancia aproximada de 1,0 ft (0,3 m) con respecto a la parte posterior del vehículo
- ④ Indicación de advertencia amarilla de la ayuda para aparcar PARKTRONIC: obstáculos a una distancia de entre aproximadamente 2,0 ft (0,6 m) y 3,3 ft (1,0 m)

- 5 Indicación de advertencia roja de la ayuda para aparcar PARKTRONIC: obstáculos a muy poca distancia (aproximadamente 1,0 ft (0,3 m) o menos)
- 6 Indicación de advertencia naranja de la ayuda para aparcar PARKTRONIC: obstáculos a una distancia intermedia (entre aproximadamente 1,0 ft (0,3 m) y 2,0 ft (0,6 m))



Vista gran angular

Fallo del sistema

Si no está disponible la operatividad de la cámara de marcha atrás, en el visualizador de medios se muestra la indicación .

Límites del sistema

La cámara de marcha atrás no funcionará, o lo hará con limitaciones en las siguientes situaciones, entre otras:

- Si la tapa del maletero está abierta.
- Si llueve o nieva intensamente o hay niebla.
- Si la luminosidad general es deficiente, porejemplo, por la noche.
- Si las cámaras o las piezas del vehículo en las que están montadas las cámaras están dañadas, sucias o cubiertas. Tenga en cuenta la información sobre los sensores y las cámaras del vehículo (→ página 169).

- i No utilice la cámara de marcha atrás en dichas situaciones. De lo contrario, podría herir a alguna persona al aparcar o impactar contra objetos.

En vehículos muy cargados, se pueden producir imprecisiones en las líneas auxiliares y en su representación en imágenes en función de las especificaciones técnicas al salir de la altura estándar.

- i El contraste del visualizador de medios puede verse afectado por la luz solar incidente u otras fuentes de luz. En ese caso, tenga especial precaución.
- i Encargue la reparación o sustitución del visualizador de medios en caso de que su uso se vea restringido notablemente, porejemplo, debido a fallos en los píxeles.

Cámara de 360°

Función de la cámara de 360°

La cámara de 360° es un sistema que consta de cuatro cámaras. Las cámaras detectan el área circundante del vehículo. El sistema le sirve de ayuda, porejemplo, al aparcar o en salidas con mala visibilidad.

Las vistas de la cámara de 360° están disponibles siempre en la conducción hacia atrás, y hasta una velocidad aproximada de 10 mph (16 km/h) en la conducción hacia delante.

La cámara de 360° constituye solamente un medio auxiliar. No puede sustituir en ningún caso su atención al entorno. La responsabilidad de maniobrar y aparcar de forma segura recae siem-

pre en el conductor. Asegúrese de que al maniobrar y al aparcar no se encuentren, entre otros, personas, animales u objetos en la zona de maniobras.

El sistema evalúa las imágenes de las siguientes cámaras:

- Cámara de marcha atrás
- Cámara frontal
- Dos cámaras laterales en los retrovisores exteriores

Vistas de la cámara de 360°

Puede elegir entre diferentes vistas:



- 1 Vista gran angular delantera
- 2 Top View con imagen de la cámara frontal
- 3 Top View con imagen de las cámaras laterales en los retrovisores exteriores
- 4 Vista gran angular trasera
- 5 Top View con imagen de la cámara de marcha atrás
- 6 Top View con vista del remolque (vehículos con dispositivo de remolque)

Top View

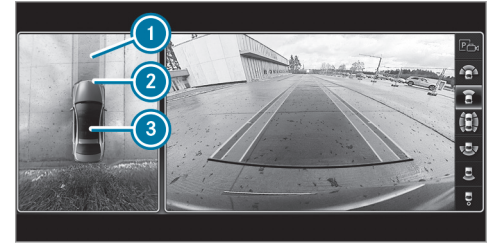

- 1 Carril para indicar el ángulo de giro actual del volante de la dirección
- 2 Indicación de advertencia amarilla de la ayuda para aparcar PARKTRONIC: obstáculos a una distancia de aproximadamente 3,3 ft (1,0 m) o menos
- 3 Vehículo desde arriba

Si se reduce la distancia hasta el obstáculo, cambia el color de la indicación de advertencia 2. A partir de una distancia de aproximadamente 2,0 ft (0,6 m), la indicación de advertencia se muestra en naranja. A partir de una distancia de aproxima-

damente 1,0 ft (0,3 m), la indicación de advertencia se muestra en rojo.

Si la ayuda para aparcar PARKTRONIC está operativa y no se detecta ningún objeto, los segmentos de la indicación de advertencia se muestran en gris.

Líneas auxiliares

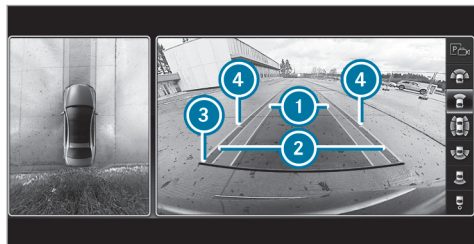

- 1 Carril amarillo de los neumáticos para indicar el ángulo de giro actual del volante de la dirección (dinámico)
- 2 Línea auxiliar amarilla, anchura del vehículo (superficie que se va a atravesar) en función del giro del volante actual (dinámico)

- 3 Línea auxiliar de color rojo a una distancia aproximada de 1,0 ft (0,3 m) con respecto a la parte posterior del vehículo
 - 4 Marca en la distancia de aproximadamente 3,3 ft (1,0 m)
- i Cuando la ayuda activa para aparcar está conectada, los carriles se muestran en color verde.
Las líneas auxiliares indican las distancias respecto al vehículo propio. Las distancias son válidas solo a la altura de la calzada.

Vista lateral de la cámara situada en el espejo

En esta vista es posible visualizar los laterales del vehículo.

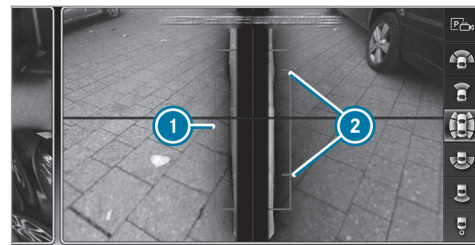

- 1 Línea auxiliar de las dimensiones externas del vehículo con los retrovisores exteriores desplegados
- 2 Marca de los puntos de contacto de las ruedas

Límites del sistema

Si no está disponible la operatividad de la cámara de marcha atrás, en el visualizador de medios se muestra la siguiente indicación:



Límites del sistema

La cámara de 360° no funcionará, o lo hará con limitaciones en las siguientes situaciones, entre otras:

- Si las puertas están abiertas.
- Si los retrovisores están plegados.
- Si la tapa del maletero está abierta.
- Si llueve o nieva intensamente o hay niebla.
- Si la luminosidad general es deficiente, porejemplo, por la noche.
- Si las cámaras o las piezas del vehículo en las que están montadas las cámaras están dañadas, sucias o cubiertas. Tenga en cuenta la información sobre los sensores y las cámaras del vehículo (→ página 169).

No utilice la cámara de 360° en dichas situaciones. De lo contrario, al aparcar o maniobrar podría herir a alguna persona o impactar contra objetos.

En vehículos con tren de rodaje de altura regulable o muy cargados, se pueden producir imprecisiones en las líneas auxiliares y en su representa-

ción en imágenes en función de las especificaciones técnicas al salir de la altura estándar.

- ① El contraste del visualizador de medios puede verse afectado por la incidencia repentina de la luz solar u otras fuentes de luz, porejemplo, al salir de un garaje. En ese caso, tenga especial precaución.
- ① Encargue la reparación o sustitución del visualizador de medios en caso de que su uso se vea restringido notablemente, porejemplo, debido a fallos en los píxeles.

Tenga en cuenta las indicaciones sobre la limpieza de la cámara de 360° (→ página 362).



Selección de la vista de la cámara de 360°

Requisitos

- En el sistema multimedia está seleccionada la función **Cám. mar. atrás auto..**
- ▶ Acople la marcha atrás.
 - ▶ Seleccione en el sistema multimedia la vista que desee.

Apertura de la cubierta de la cámara de marcha atrás

Sistema multimedia:

▶  **Vehículo** ▶▶  **Asistencia**
▶▶ **Cámara/ayuda aparc.**

▶ Seleccione **Abrir protect. cámara.**

- ① La cubierta de la cámara se cierra automáticamente al cabo de cierto tiempo o después de un cambio de encendido.

Ajuste de los favoritos para la cámara

Puede solicitar la vista de la cámara directamente en el sistema multimedia mediante el ajuste de favoritos.

- ▶ Pulse la tecla  del elemento de mando central.
Se muestran las funciones principales.
- ▶ Navegue dos veces hacia abajo.
Se muestra el menú de favoritos.
- ▶ Seleccione **Nuevo favorito.**
- ▶ Seleccione **Vehículo.**
- ▶ Seleccione **Cámara.**

Ayuda para aparcar PARKTRONIC

Función de la ayuda para aparcar PARKTRONIC

La ayuda para aparcar PARKTRONIC es un sistema electrónico de ayuda para aparcar que utiliza ultrasonidos. Supervisa el entorno del vehículo con varios sensores en el parachoques delantero y trasero. La ayuda para aparcar PARKTRONIC indica al conductor de forma óptica y acústica la distancia que hay entre su vehículo y un obstáculo detectado.

La ayuda para aparcar PARKTRONIC es solo un medio auxiliar. No puede sustituir en ningún caso su atención al entorno. La responsabilidad de maniobrar, aparcar y salir del estacionamiento de forma segura recae siempre en el conductor. Asegúrese de que, entre otros, no haya personas, animales u objetos en la zona de maniobras al realizar maniobras, aparcar o salir del estacionamiento.

En el ajuste estándar, suena una señal acústica de advertencia intermitente a partir de una distancia de aproximadamente 1,0 ft (0,3 m) en la parte delantera y 3,3 ft (1,0 m) en la parte trasera respecto al obstáculo. A partir de una distancia de

aproximadamente 0,7 ft (0,2 m), suena una señal acústica continua de advertencia. En el sistema multimedia puede seleccionar mediante el ajuste **Avisar pronto** que las señales acústicas de advertencia le avisen ya cuando la distancia en la parte delantera y en la defensa lateral sea superior a aproximadamente 3,3 ft (1,0 m) por delante y 2,0 ft (0,6 m) en los lados (→ página 217).

❶ El ajuste **Avisar pronto** está siempre activo para la zona trasera.

Indicación de la ayuda para aparcar PARKTRONIC en el sistema multimedia

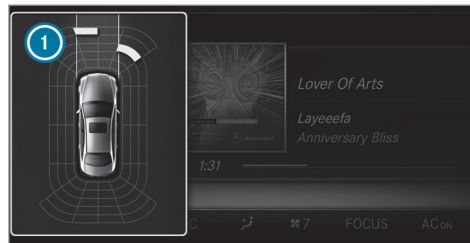

Vehículos sin cámara de 360°

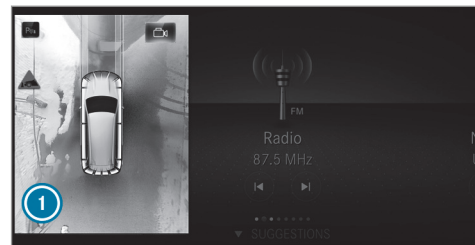

Vehículos con cámara de 360°

Si no ha seleccionado el menú **Cámara/ayuda aparcar**, y se detecta un obstáculo en el trayecto, a una velocidad de hasta 6 mph (10 km/h) se muestra una ventana emergente de la ayuda para aparcar PARKTRONIC ❶ en el sistema multimedia.

El color de los segmentos de la indicación de advertencia depende de la distancia hasta el obstáculo detectado:

- **Segmentos amarillos:** obstáculos a una distancia de entre aproximadamente 2,0 ft (0,6 m) y 3,3 ft (1,0 m)

- **Segmentos naranjas:** obstáculos a una distancia de entre aproximadamente 1,0 ft (0,3 m) y 2,0 ft (0,6 m)
- **Segmentos rojos:** obstáculos a una distancia muy reducida de aproximadamente 1,0 ft (0,3 m) o menos

Límites del sistema

La ayuda para aparcar PARKTRONIC puede no tener en cuenta los siguientes obstáculos:

- Obstáculos por debajo de la zona de detección, porejemplo, personas, animales u objetos
- Obstáculos por encima de la zona de detección, porejemplo, carga que sobresalga, voladizos o rampas de carga de camiones

Los sensores deben estar libres de suciedad, hielo o nieve semiderretida. De lo contrario, no pueden funcionar correctamente. Limpie los sensores regularmente sin rayarlos ni dañarlos (→ página 169).

Problemas con la ayuda para aparcar PARKTRONIC

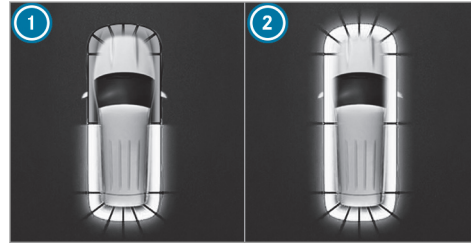

Ejemplo de vehículos con cámara de 360°

Si los segmentos situados detrás ① o alrededor ② se iluminan en color rojo y se muestra el símbolo en el visualizador del cuadro de instrumentos, es posible que la ayuda para aparcar PARKTRONIC se haya desconectado debido a una interferencia. Vuelva a arrancar el vehículo y compruebe si la ayuda para aparcar PARKTRONIC funciona en otro lugar.

Si, además, con cada arranque del motor suena una señal acústica de advertencia durante aproximadamente dos segundos, esto puede tener las siguientes causas:

- **Los sensores están sucios:** limpie los sensores, tenga en cuenta para ello las indicaciones sobre la conservación de las piezas del vehículo (→ página 362).
- **La ayuda para aparcar PARKTRONIC se ha desconectado debido a un funcionamiento anómalo:** vuelva a arrancar el vehículo. Si el problema persiste, diríjase a un taller especializado.

Función de la defensa lateral pasiva

La defensa lateral pasiva amplía la ayuda para aparcar PARKTRONIC advirtiéndole de la presencia de obstáculos laterales. La advertencia se produce con obstáculos que se encuentran entre el sector de detección delantero y trasero. Para que un objeto lateral pueda ser detectado, debe ser detectado previamente por los sensores situados en el parachoques delantero o trasero al pasar junto a él.

Durante el proceso de estacionamiento o al maniobrar se detectan los obstáculos al pasar junto a ellos. Si conduce hacia la dirección de un obstáculo detectado y existe por ello peligro de colisión lateral, se produce una advertencia y los segmentos de la indicación se iluminan en color.

El color del segmento cambia en función de la distancia respecto al obstáculo detectado:

- **Amarillo:** aproximadamente 1.0 - 2.0 ft (30 - 60 cm) de distancia
- **Rojo:** menos de aproximadamente 1.0 ft (30 cm) de distancia

Para que se puedan mostrar los segmentos laterales de la parte delantera o trasera, el vehículo primero debe recorrer una distancia de al menos la mitad de la longitud del vehículo. Si recorre una distancia equivalente a la longitud del vehículo, se pueden mostrar todos los segmentos laterales en la parte delantera o trasera.

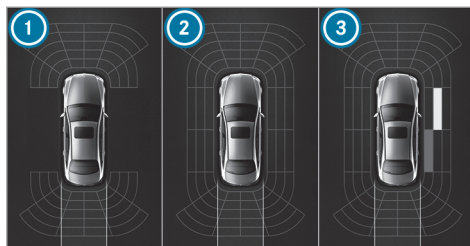

Indicación de la ayuda para aparcar PARK-TRONIC: vehículos sin cámara de 360°

- 1 Operativo en la parte delantera y trasera
- 2 Operativo en la parte delantera, trasera y lateral
- 3 Obstáculos en la parte delantera derecha (amarillo) y trasera (rojo) detectados

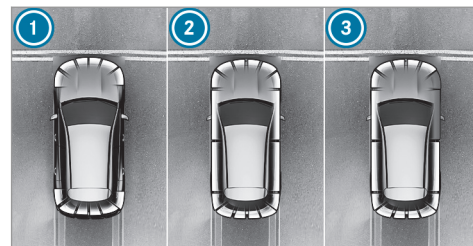

Indicación de la ayuda para aparcar PARK-TRONIC: vehículos con cámara de 360°

- 1 Operativo en la parte delantera y trasera
- 2 Operativo en la parte delantera, trasera y lateral
- 3 Obstáculos en la parte delantera derecha (rojo) detectados

Los obstáculos laterales memorizados se borran, entre otras, en las siguientes situaciones:

- si detiene el vehículo y lo desconecta
- si abre las puertas

Después de arrancar el vehículo deben detectarse de nuevo los obstáculos laterales antes de que suene una nueva advertencia.

Límites del sistema

Para la defensa lateral pasiva se aplican los límites del sistema de la ayuda para aparcar PARKTRONIC.

El sistema no detecta, entre otros, los siguientes objetos:

- peatones que se acerquen lateralmente al vehículo
- Objetos que se coloquen lateralmente junto al vehículo

Conexión o desconexión de la ayuda para aparcar PARKTRONIC



! **INDICACIÓN** Peligro de accidente por objetos situados muy cerca

La ayuda para aparcar PARKTRONIC no reconocerá determinados objetos si están situados muy cerca.

- ▶ Preste especial atención al aparcar o maniobrar a los objetos que se encuen-

tren por encima o por debajo de los sensores como, porejemplo, maceteros o lanzas. De lo contrario, el vehículo u otros objetos podrían resultar dañados.

- ▶ Pulse la tecla  situada en la consola central.

Si el testigo de control de la tecla  no se ilumina, la ayuda para aparcar PARKTRONIC está activada. Si el testigo de control se ilumina o se muestra el símbolo  en el visualizador del cuadro de instrumentos, la ayuda para aparcar PARKTRONIC no está activada.

- ① Al arrancar el vehículo, la ayuda para aparcar PARKTRONIC se conecta automáticamente.

Ajuste de las señales acústicas de advertencia de la ayuda para aparcar PARKTRONIC

Sistema multimedia:

- ↳ Vehículo ▶  Asistencia
- ▶ Cámara/ayuda aparcar.
- ▶ Ajustar señal. advert.

Ajuste del volumen de las señales acústicas de advertencia

- ▶ Seleccione **Volumen de las señales acústicas de advertencia**.
- ▶ Ajuste un valor.

Ajuste del tono de las señales acústicas de advertencia

- ▶ Seleccione **Tono de las señales acústicas de advertencia**.
- ▶ Ajuste un valor.

Determinación del momento de inicio de las señales acústicas de advertencia

Puede determinar si las señales acústicas de advertencia de la ayuda para aparcar PARKTRONIC deben iniciarse ya a una mayor distancia del obstáculo.

- ▶ Seleccione **Avisar pronto**.
- ▶ Conecte o desconecte la función.

Conexión o desconexión de la reducción del volumen de audio

Puede determinar si durante una advertencia acústica de la ayuda para aparcar PARKTRONIC se debe reducir el volumen de una fuente multimedia en el sistema multimedia.

- ▶ Seleccione **Reducción vol. audio durante señales acús. advert.**
- ▶ Conecte o desconecte la función .

Ayuda activa para aparcar

Función de la ayuda activa para aparcar

La ayuda activa para aparcar es una ayuda para aparcar electrónica basada en ultrasonidos que dispone de la ayuda de la cámara de marcha atrás o la cámara de 360°. El sistema mide huecos para aparcar a ambos lados del vehículo de forma automática hasta una velocidad de aprox. 22 mph (35 km/h) en la conducción hacia delante.

Si se cumplen todas las condiciones para la búsqueda de huecos para aparcar, en el visualizador del cuadro de instrumentos se muestra la indicación .

Si la ayuda activa para aparcar ha detectado huecos para aparcar, en el visualizador del cuadro de instrumentos se muestra la indicación . Las flechas indican en qué lado de la calzada se encuentran los huecos para aparcar detectados. Estos huecos se muestran en el visualizador de medios.

El hueco para aparcar se puede elegir libremente. El sentido de aparcamiento (hacia delante o hacia atrás) también se puede elegir libremente según la posición del hueco para aparcar.

Si se activa la ayuda activa para aparcar, en función del recorrido calculado se activa el intermitente.

Durante la maniobra para aparcar el sistema acelera, frena, gira el volante y cambia de marcha.

La ayuda activa para aparcar constituye solamente un medio auxiliar. No puede sustituir en ningún caso su atención al entorno. La responsabilidad de maniobrar, aparcar y salir del estacio-

namiento de forma segura recae siempre en el conductor. Asegúrese de que no haya, entre otros, ninguna persona, animales u objetos en el trayecto de marcha.

La ayuda activa para aparcar se interrumpe en las siguientes situaciones:

- Se desactiva la ayuda para aparcar PARKTRONIC.
- Si gira el volante.
- Si acciona el freno de estacionamiento.
- Si acopla la posición del cambio .
- Si el ESP® regula.
- Abre las puertas o la tapa del maletero durante la marcha.

Límites del sistema

La ayuda activa para aparcar no está disponible si el alumbrado exterior está averiado.

Los objetos que se encuentran por encima o por debajo de la zona de detección de los sensores, porejemplo, carga que sobresalga, voladizos, rampas de carga de camiones o limitaciones de los huecos para aparcar, no se detectan durante la medición del hueco para aparcar. Tampoco se tie-

nen en cuenta para el cálculo de la maniobra de aparcamiento. Por tanto, la ayuda activa para aparcar podría girar incorrectamente para entrar en el hueco para aparcar.

⚠ ADVERTENCIA Peligro de accidente por objetos situados encima o debajo de la zona de detección de la ayuda activa para aparcar

Si hay objetos situados encima o debajo de la zona de detección, es posible que se den las siguientes situaciones:

- La ayuda activa para aparcar puede efectuar el giro de entrada demasiado pronto.
- El vehículo puede no detenerse ante estos objetos.

¡Existe peligro de sufrir una colisión!

- ▶ No utilice la ayuda activa para aparcar en estas situaciones.

Las condiciones meteorológicas extremas, porejemplo, la nieve o la lluvia intensa, pueden provocar que la medición del hueco para aparcar sea imprecisa. Los huecos para aparcar situados

delante de remolques estacionados cuya lanza sobresalga por la superficie de aparcamiento pueden no ser detectados o ser detectados incorrectamente por el sistema. Utilice la ayuda activa para aparcar solamente sobre una superficie plana y firme.

No utilice la ayuda activa para aparcar en las siguientes situaciones, entre otras:

- Con condiciones meteorológicas extremas, porejemplo, hielo, nieve o lluvia intensa.
- Si transporta con su vehículo una carga que sobresale del vehículo.
- En caso de declives o pendientes pronunciados con una inclinación superior al 15 %.
- Con las cadenas para nieve montadas.
- Inmediatamente después de haber sustituido una rueda o con las ruedas de repuesto montadas.
- Si la presión de los neumáticos es insuficiente o demasiado alta.
- Si el tren de rodaje está desplazado, porejemplo, tras la colocación sobre el bordillo.

Existe la posibilidad de que la ayuda activa para aparcar muestre huecos para aparcar que no sean adecuados para estacionar su vehículo, porejemplo:

- Huecos para aparcar en los que no está permitido estacionar.
- Huecos para aparcar sobre un terreno inadecuado.

Aparcamiento con la ayuda activa para aparcar

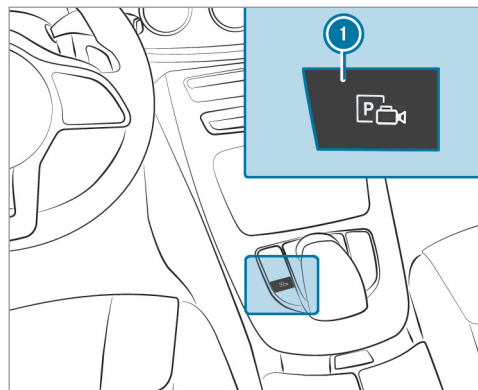

- ▶ Pulse la tecla ①.



El visualizador de medios muestra la vista de la ayuda activa para aparcar. En la zona ② se muestran los huecos para aparcar detectados ④ y el recorrido ③.

- ① El recorrido mostrado en el visualizador de medios ③ puede diferir del recorrido real.
- ▶ Si se muestra un hueco para aparcar: detenga el vehículo.
- ▶ Seleccione y confirme el hueco para aparcar ④ que desee.

- ▶ En caso necesario, indique el sentido de aparcamiento (hacia delante o hacia atrás) y confírmelo.

En función del hueco para aparcar seleccionado ④ y del sentido de aparcamiento, se muestra el recorrido ③.

- ① El intermitente se conecta automáticamente al iniciar la maniobra de aparcamiento.

El uso correcto de los intermitentes en función del tráfico es responsabilidad del conductor. En caso necesario, conecte el intermitente.

⚠ ADVERTENCIA Peligro de accidente por el desplazamiento del vehículo al aparcar o salir del estacionamiento

El vehículo se desplaza al aparcar y salir del estacionamiento, y puede invadir áreas del carril contrario.

Debido a ello, podría colisionar con otros usuarios de la vía u objetos.

- ▶ Preste atención a los otros usuarios de la vía u objetos.

- ▶ En caso necesario, deténgase o interrumpa la maniobra con la ayuda activa para aparcar.

- ▶ Si en el visualizador de medios se muestra, porejemplo, el aviso **Acople la marcha atrás:** acople la posición del cambio correspondiente. El vehículo se introduce en el hueco para aparcar seleccionado.

- ⓘ Durante la maniobra para aparcar con la ayuda activa para aparcar se muestran los carriles en verde en la imagen de la cámara.

Al finalizar la maniobra de aparcamiento, se muestra el aviso  **Ayuda activa para aparcar finalizada. Asuma el control del vehículo.** Es posible que todavía se necesiten algunas maniobras.

- ▶ Al finalizar la maniobra de aparcamiento, asegure el vehículo para evitar su desplazamiento. Si las prescripciones legales o circunstancias locales lo exigen: gire las ruedas en dirección al bordillo de la acera.

- ⓘ Puede detener el vehículo durante la maniobra de aparcamiento y cambiar la posición del cambio. Acto seguido, el sistema calcula un nuevo recorrido. Si no hay disponible un nuevo recorrido, el sistema puede volver a cambiar la posición del cambio o interrumpir la maniobra de aparcamiento.

Salida de un estacionamiento con la ayuda activa para aparcar

Requisitos

- El vehículo debe haberse aparcado con la ayuda activa para aparcar.

Tenga en cuenta que usted es el responsable del vehículo y su entorno durante toda la maniobra de aparcamiento.

- ▶ Ponga en marcha el vehículo.

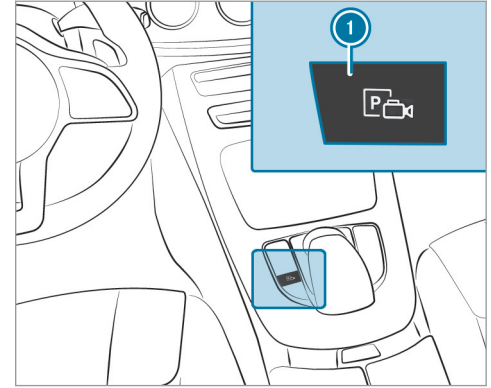

- ▶ Pulse la tecla ⓘ. El visualizador de medios muestra la vista de la ayuda activa para aparcar.



► Si ha aparcado el vehículo en posición transversal con respecto al sentido de la marcha: seleccione en la zona ② el sentido de la salida del estacionamiento ③ izquierda o derecha .

- ① El recorrido mostrado en el visualizador de medios puede diferir del recorrido real.
- Confirme el sentido de la salida del estacionamiento ③ para iniciar la maniobra de salida del aparcamiento.
- ① El intermitente se conecta automáticamente al iniciar la maniobra de salida del aparcamiento.

El uso correcto de los intermitentes en función del tráfico es responsabilidad del conductor. En caso necesario, conecte el intermitente.

⚠ ADVERTENCIA Peligro de accidente por el desplazamiento del vehículo al aparcar o salir del estacionamiento

El vehículo se desplaza al aparcar y salir del estacionamiento, y puede invadir áreas del carril contrario.

Debido a ello, podría colisionar con otros usuarios de la vía u objetos.

- Preste atención a los otros usuarios de la vía u objetos.
- En caso necesario, deténgase o interrumpa la maniobra con la ayuda activa para aparcar.

- Si en el visualizador de medios se muestra, porejemplo, el aviso **Acople una marcha hacia delante**: acople la posición del cambio correspondiente. El vehículo sale del hueco para aparcar. El intermitente se desconecta automáticamente.

Al finalizar la maniobra para salir del aparcamiento, la señal acústica de advertencia y el aviso  **Ayuda activa para aparcar finalizada. Asuma el control del vehículo.** le indican que debe hacerse cargo del vehículo.

El vehículo no se frena automáticamente y podría desplazarse. Deberá volver a acelerar, frenar, girar el volante y cambiar de marcha.

Asistencia en maniobras

Función Drive Away Assist

El Drive Away Assist puede ayudarle a reducir la gravedad de una colisión al ponerse en marcha. Si se detecta un obstáculo en el sentido de la marcha, se limita la velocidad del vehículo brevemente a aproximadamente 1 mph (2 km/h). Si se detecta una situación crítica, se muestra el símbolo  en el visualizador de medios.

El Drive Away Assist se puede desactivar o activar en el menú **Ayuda para maniobrar** (→ página 224).

- ⓘ Puede finalizar una intervención del Drive Away Assist en todo momento desconectando la ayuda para aparcar PARKTRONIC (→ página 217).

⚠ ADVERTENCIA Peligro de accidente por la capacidad limitada de detección del Drive Away Assist

El Drive Away Assist no reconoce siempre de forma clara objetos o situaciones de tráfico.

- ▶ Observe siempre con atención la situación del tráfico sin depender exclusivamente del Drive Away Assist.
- ▶ Esté preparado para frenar o desviarse, siempre y cuando el estado del tráfico lo permita y no implique peligro.

El Drive Away Assist constituye solamente un medio auxiliar. No puede sustituir en ningún caso su atención al entorno. La responsabilidad de maniobrar, aparcar y salir del estacionamiento de forma segura recae siempre en el conductor. Asegúrese de que no haya, entre otros, ninguna persona, animales u objetos en el trayecto de marcha.

En las siguientes situaciones, porejemplo, puede haber peligro de colisión:

- Se confunden el acelerador y el pedal de freno.
- Se acopla una posición incorrecta del cambio.

La función Drive Away Assist se activa bajo las siguientes condiciones:

- La ayuda para aparcar PARKTRONIC está conectada.
- Con el vehículo parado, cambia la posición del cambio a **R** o **D**.
- Si el obstáculo se encuentra a una distancia inferior a 3,3 ft (1,0 m).
- La función de asistencia en maniobras está activada en el sistema multimedia.

Límites del sistema

En pendientes, la potencia del Drive Away Assist está limitada.

- ⓘ Observe también los límites del sistema de la ayuda para aparcar PARKTRONIC (→ página 214).

Función Cross Traffic Alert

- ⓘ La función Cross Traffic Alert solo está disponible para vehículos con control de ángulo muerto o control activo de ángulo muerto.

La función Cross Traffic Alert puede advertir del tráfico que cruza al salir del estacionamiento marcha atrás y al maniobrar. Para ello, los sensores de radar integrados en el parachoques supervisan la zona contigua al vehículo. Si se detecta una situación crítica, se muestra el símbolo  en el visualizador de medios y el vehículo se puede frenar automáticamente.

Si los sensores de radar están tapados por vehículos u otros objetos, no se produce ninguna detección.

La función Cross Traffic Alert se activa bajo las siguientes condiciones:

- El vehículo se desplaza marcha atrás a velocidad muy baja.
- La asistencia en maniobras está activada (→ página 224).

-  Tenga también en cuenta las indicaciones sobre el control de ángulo muerto y el control activo de ángulo muerto (→ página 199).

Límites del sistema

En pendientes, la función Cross Traffic Alert no está disponible.

Desconexión o conexión de la asistencia en maniobras

Sistema multimedia:

 Vehículo  Asistencia

 Cámara/ayuda aparq.

 Ayuda para maniobrar

 Conecte o desconecte la función.

-  La asistencia en maniobras debe estar activada para la función Drive Away Assist (→ página 222) y Cross Traffic Alert (→ página 223).

vehículo sobre sus cuatro ruedas o remolcado del vehículo sobre dos ruedas. El montaje y la utilización de sistemas de enganche para remolque tow bar puede provocar daños en el vehículo. En el caso de arrastrar o remolcar un vehículo con sistemas de enganche para remolque tow bar, no se garantiza un comportamiento seguro de la dinámica de marcha del vehículo tractor ni del vehículo arrastrado. El conjunto vehículo/remolque podría oscilar.

Preste atención a las siguientes indicaciones:

- métodos de remolcado autorizados (→ página 382)
- indicaciones para el remolcado con ambos ejes sobre el suelo (→ página 382)

Indicaciones para el arrastre de vehículos

El vehículo no es apropiado para el uso de sistemas de enganche para remolque como, por ejemplo, los que se utilizan para remolcado del

Indicaciones sobre el visualizador del cuadro de instrumentos y el ordenador de a bordo

⚠ ADVERTENCIA Peligro de accidente por fallo del visualizador del cuadro de instrumentos

Si el visualizador del cuadro de instrumentos está averiado o se produce una avería, no se pueden reconocer las limitaciones funcionales de los sistemas relevantes desde el punto de vista de la seguridad.

La seguridad de funcionamiento de su vehículo podría verse afectada.

- ▶ Prosiga la marcha con precaución.
- ▶ Encargue inmediatamente la revisión del vehículo en un taller especializado.

⚠ ADVERTENCIA Peligro de distracción debido a los sistemas de información y los equipos de comunicación

Si maneja sistemas de información y equipos de comunicación integrados en el vehículo

durante la marcha, podría distraer su atención del tráfico. Adicionalmente puede perder el control de su vehículo.

- ▶ Utilice estos equipos solo si el estado del tráfico lo permite.
- ▶ Si no puede garantizar esto, detenga el vehículo sin poner en peligro la seguridad vial y realice las entradas con el vehículo parado.

! INDICACIÓN Vehículos Mercedes-AMG

- ▶ Tenga en cuenta las indicaciones contenidas en las instrucciones adicionales. De lo contrario, podría no reconocer situaciones de peligro.

Cuando utilice el ordenador de a bordo, observe la legislación vigente del país en el que se encuentre en ese momento.

El ordenador de a bordo solo muestra los avisos y las advertencias de determinados sistemas en el visualizador del cuadro de instrumentos. Por esta razón, asegúrese siempre de que su vehículo presente un funcionamiento fiable.

Si la seguridad de funcionamiento del vehículo está afectada, detenga inmediatamente el vehículo sin poner en peligro la seguridad vial. Póngase en contacto con un taller especializado.

Sinopsis del visualizador del cuadro de instrumentos

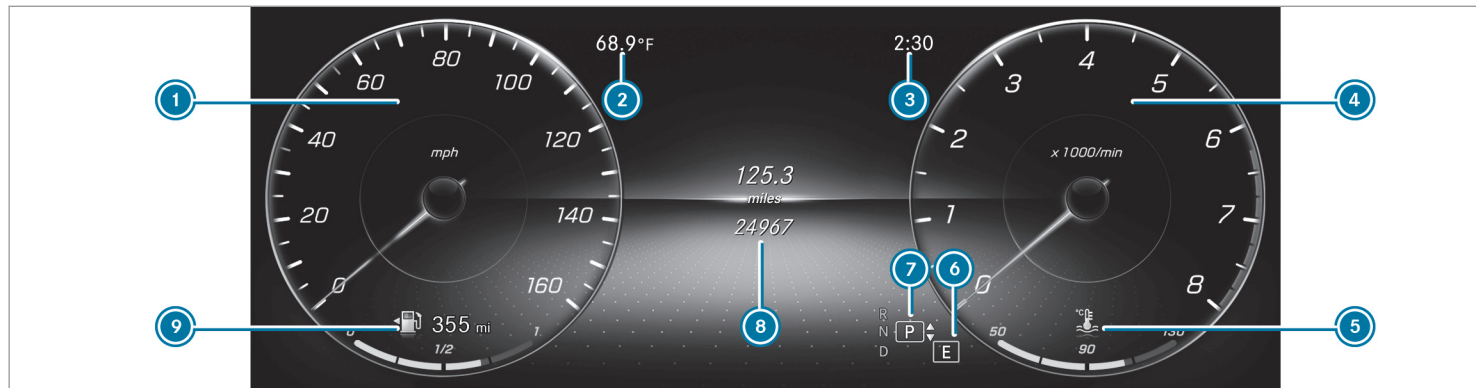

- ① Velocímetro
Los segmentos del velocímetro muestran el estado de los siguientes sistemas: TEMPO-MAT/limitador de velocidad/asistente activo de distancia DISTRONIC.
- ② Temperatura exterior
- ③ Hora

- ④ Área adicional de visualización (ejemplo del cuentarrevoluciones): cuentarrevoluciones/navegación/indicación ECO/consumo/G-Meter/fecha
- ⑤ Indicación de la temperatura del líquido refrigerante
La indicación de la temperatura del líquido refrigerante puede llegar hasta 248 °F

- (120 °C) en situación de funcionamiento normal.
- ⑥ Programa de conducción seleccionado
- ⑦ Posición del cambio seleccionada
- ⑧ Sector de visualización central del visualizador del cuadro de instrumentos (ejemplo de la indicación estándar del menú Viaje): asistencia/teléfono/navegación/viaje/medios/

radio/estilos e indicaciones/servicio/opciones de ajuste del Head-up-Display

- 9 Indicación del nivel de combustible e indicación de posición de la tapa del depósito de combustible

Sinopsis de las teclas del volante

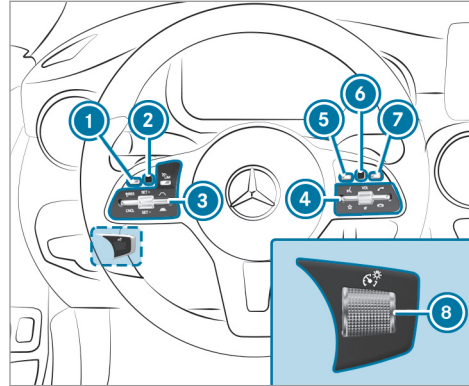

- 1 Tecla de retroceso/tecla Home del ordenador de a bordo (pulsación prolongada)
- 2 Touch Control del ordenador de a bordo
- 3 Grupo de manejo del TEMPOMAT o asistente activo de distancia DISTRONIC
- 4 Grupo de manejo del sistema multimedia LINGUATRONIC (→ página 232)

- 5 Menú principal del sistema multimedia
- 6 Touch Control del sistema multimedia MBUX
- 7 Tecla de retroceso del sistema multimedia MBUX
- 8 Regulador de brillo para el ajuste de la iluminación del cuadro de instrumentos y de los elementos de mando del habitáculo

Manejo del ordenador de a bordo

Cuando utilice el ordenador de a bordo, observe la legislación vigente del país en el que se encuentre en ese momento.



El ordenador de a bordo se maneja mediante el Touch Control y la tecla de retroceso/menú principal, situados a la izquierda.

Durante el manejo del ordenador de a bordo, suenan varias señales acústicas como confirmación, por ejemplo, cuando se alcanza el final de una lista.



Están disponibles los siguientes menús:

- Servicio
- Asistencia
- Viaje
- Navegación
- Radio
- Medios
- Teléfono
- HUD
- Vehículos con visualizador del cuadro de instrumentos en el puesto de conducción widescreen: [Estilos](#)

 Encontrará información sobre las opciones de ajuste y de selección de los menús en el Manual de instrucciones digital.

Los menús se pueden abrir mediante la barra de menús del visualizador del cuadro de instrumentos.

 **Apertura de la barra de menús:** pulse la tecla de retroceso de la izquierda hasta que se muestre la barra de menús.

 Puede abrir la barra de menús del ordenador de a bordo con la tecla .

 **Desplazamiento por la barra de menús:** haga un gesto táctil hacia la izquierda o la derecha en el Touch Control de la izquierda.

 **Acceso a un menú, submenú u opciones de ajuste de un menú, confirmación de una selección o ajuste:** pulse el Touch Control de la izquierda.

 **Desplazamiento por indicaciones o listas del menú, selección de un contenido del visualizador, una función, una entrada o una indicación:** haga un gesto táctil hacia arriba o hacia abajo en el Touch Control de la izquierda.

 **Cambio entre indicaciones:** haga un gesto táctil hacia arriba o hacia abajo en el Touch Control de la izquierda.

 **Salida de un submenú:** pulse la tecla de retroceso de la izquierda.

Visualización de los menús en toda la superficie

Puede visualizar los siguientes menús en toda la superficie del visualizador del cuadro de instrumentos:

- [Asistencia](#)
- [Viaje](#)











 Desplácese por el menú correspondiente con el Touch Control de la izquierda hasta el final de la lista.

 Pulse el Touch Control de la izquierda. El menú seleccionado se muestra en toda la superficie.

Síntesis de las indicaciones del visualizador del cuadro de instrumentos

Indicaciones del visualizador del cuadro de instrumentos:

 Ayuda activa para aparcar conectada (→ página 219)

-  Ayuda para aparcar PARKTRONIC desconectada (→ página 217)
-  TEMPOMAT (→ página 177)
-  Asistente activo de distancia DISTRONIC (→ página 179)
-  Asistente de frenado activo (→ página 197)
-  Asistente activo de dirección (→ página 186)
-  Detector activo de cambio de carril (→ página 202)
-  Asistente activo para cambio de carril (→ página 190)
-  Función de parada y arranque ECO (→ página 149)
-  Función HOLD (→ página 174)
-  Luces de carretera automáticas (→ página 124)

Vehículos con asistente para señales de tráfico:
indicaciones y señales de tráfico detectadas
(→ página 197)

Head-up-Display

Funcionamiento del Head-up-Display

! INDICACIÓN Vehículos Mercedes-AMG

- ▶ Tenga en cuenta las indicaciones contenidas en las instrucciones adicionales. De lo contrario, podría no reconocer situaciones de peligro.

El Head-up-Display proyecta en el campo visual del conductor:

- información del sistema de navegación
- información de los sistemas de asistencia a la conducción
- algunos avisos de advertencia

Contenidos de las indicaciones

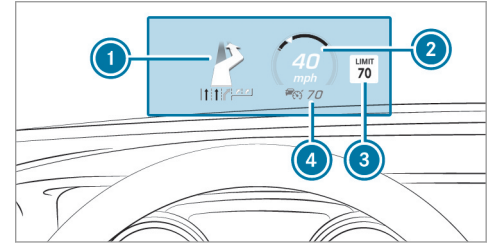

- ① Indicaciones de navegación
- ② Velocidad de marcha actual
- ③ Indicaciones y señales de tráfico detectadas
- ④ Velocidad ajustada en el sistema de asistencia a la conducción (por ejemplo, TEMPOMAT)

Cuando recibe una llamada, el Head-up-Display muestra el aviso  **Llamada entrante.**

Al manejar la fuente de audio en el modo audio se muestran temporalmente los nombres de las emisoras o los títulos.

Límites del sistema

La visibilidad depende de las condiciones siguientes:

- Posición del asiento
 - Ajuste de la posición de imagen
 - Luminosidad
 - Calzada mojada
 - Objetos sobre la cubierta del visualizador
 - Polarización en gafas de sol
- i** En caso de irradiación solar extrema puede producirse la decoloración de partes de la indicación. Este proceso puede revertirse desconectando y volviendo a conectar el Head-up-Display.

Ajuste de la configuración del Head-up-Display en el ordenador de a bordo

Ordenador de a bordo:

➤ HUD



- ① Ajuste seleccionado actualmente
- ② Velocímetro digital
- ③ Asistente para señales de tráfico
- ④ Indicaciones de navegación

En el Head-up-Display, son posibles los siguientes ajustes:

- Posición
- Brillo

Contenidos visualiz.

- ▶ **Selección de un ajuste:** haga un gesto táctil hacia arriba o hacia abajo en el Touch Control de la izquierda.
- ▶ Pulse el Touch Control de la izquierda.
- ▶ **Ajuste de un valor:** haga un gesto táctil hacia arriba o hacia abajo en el Touch Control de la izquierda.
- ▶ Pulse el Touch Control de la izquierda.

Conexión o desconexión del Head-up-Display

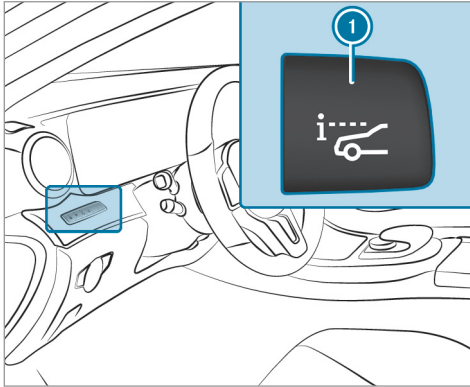

▶ Pulse la tecla ①.

Indicaciones sobre la seguridad de funcionamiento

Por su propia seguridad, es imprescindible que tenga en cuenta los siguientes puntos durante el manejo de equipos móviles de comunicación y especialmente de su sistema de mando fónico:

- Tenga en cuenta las disposiciones legales vigentes del país en el que se encuentre en ese momento.
- Si utiliza el sistema de mando fónico en una situación de emergencia, su voz puede sufrir alteraciones. Esto puede retrasar la conversación telefónica, por ejemplo, una llamada de emergencia.
- Familiarícese con las funciones del sistema de mando fónico antes de iniciar la marcha.

Manejo

Sinopsis del manejo del LINGUATRONIC mediante el volante multifunción

El LINGUATRONIC estará operativo aproximadamente medio minuto después de haber conectado el encendido.

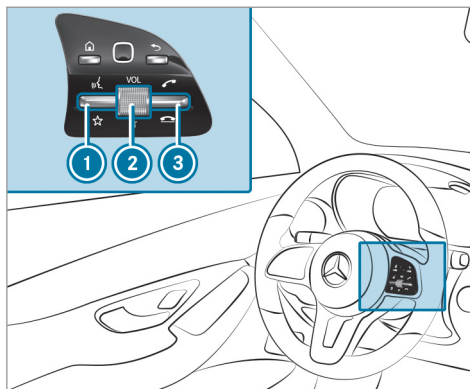

- 1 Pulsación hacia arriba del interruptor basculante: inicio de LINGUATRONIC
- 2 Pulsación del regulador: desconexión/conexión del sonido (finalización de LINGUATRONIC)
Giro hacia arriba/abajo del regulador: aumento/disminución del volumen

- 3 Pulsación hacia arriba del interruptor basculante: establecimiento/aceptación de una llamada

Pulsación hacia abajo del interruptor basculante: rechazo/finalización de una llamada (finalización de LINGUATRONIC)

Realización de un diálogo con el sistema LINGUATRONIC

- ▶ **Inicio o continuación del diálogo:** pulse hacia arriba el interruptor basculante del volante multifunción. Se puede pronunciar un comando de voz después de una señal acústica.
- ▶ **Corrección de la entrada:** pronuncie el comando de voz "Corregir".
- ▶ **Selección de un registro de la lista de selección:** pronuncie el número de línea o el contenido.
- ▶ **Desplazamiento por la lista de selección:** pronuncie los comandos de voz "Continuar" o "Página anterior".

- ▶ **Interrupción del diálogo:** pronuncie el comando de voz "Pausa".
- ▶ **Cancelación del diálogo:** pronuncie el comando de voz "Cancelar".

Funciones manejables

Con el sistema de mando fónico LINGUATRONIC puede manejar, en función del equipamiento, los siguientes sistemas:

- Teléfono
- SMS
- Navegación
- Agenda
- Radio
- Audio (tarjeta de memoria, Media Interface, USB y Bluetooth® Audio)
- Vehículo

Sinopsis de los tipos de comandos de voz

Se distinguen las siguientes clases de comandos de voz:

- **Comandos de voz globales:** se pueden pronunciar en cualquier momento e independientemente de la aplicación actual, por ejemplo, los comandos de voz "Ir a", "Llamar" o "SMS para".
- **Comandos de voz específicos de la aplicación:** solo están disponibles para la aplicación activa.

Después de iniciarse el LINGUATRONIC, se muestra un teleprompter. Este incluye no solo los comandos de voz disponibles para la aplicación activa en ese momento, sino también, por ejemplo, comandos de voz de otras aplicaciones que no estén activas. Esto le permitirá familiarizarse más rápido con los comandos de voz disponibles. Se puede desplazar por la lista o manejarla mediante la voz o el controlador/panel táctil.

Información sobre el idioma ajustado

Puede modificar el idioma del LINGUATRONIC ajustando el idioma del sistema. Si el LINGUATRONIC no admite el idioma del sistema ajustado, se selecciona el inglés.

Para el sistema LINGUATRONIC están disponibles los idiomas inglés, francés, portugués y español.

Utilización eficaz de LINGUATRONIC

Funciones de las ayudas acústicas

Se le facilitará información y ayuda para los siguientes temas:

- **Manejo óptimo:** pronuncie el comando de voz "Instrucciones breves".
- **Aplicación actual:** pulse hacia arriba el interruptor basculante  del volante multifunción y pronuncie el comando de voz "Ayuda".
- **Continuación del diálogo:** pronuncie el comando de voz "Ayuda" durante el diálogo.
- **Función determinada:** pronuncie los comandos de voz de la función que desee, por ejemplo, "Ayuda teléfono".

Indicaciones para mejorar la calidad de voz

El LINGUATRONIC no le entiende:

- Maneje el LINGUATRONIC solo desde el asiento del conductor.
- Pronuncie los comandos de voz de forma clara y coherente pero sin incurrir en exageraciones.
- Cuando introduzca los comandos de voz, evite los ruidos de volumen alto como, por ejemplo, sopladores.

No se reconoce un registro de voz de la agenda:

- Cree solo registros de la agenda en el sistema/teléfono móvil que sean apropiados, por ejemplo, el nombre y el apellido en el campo correspondiente.
- No utilice abreviaturas, espacios innecesarios ni caracteres especiales.

No se reconoce un registro de la lista de emisoras:

- Pronuncie el comando de voz "Escuchar lista de emisoras".

Comandos de voz esenciales

Sinopsis de los comandos de voz para conmutación

Los comandos de voz para conmutación se pueden utilizar para abrir determinadas aplicaciones. La selección de comandos de voz se puede utilizar independientemente de la aplicación actual activa.

Comandos de voz para conmutación

Comando de voz	Función
Navegador	Cambio al modo navegación
Mapa	Cambio a la representación cartográfica
Agenda	Cambio a la agenda
Teléfono	Cambio al modo teléfono
SMS	Cambio al modo SMS

Comando de voz	Función
Radio	Cambio al modo radio
Media	Cambio al modo multimedia
USB	Cambio al modo USB
Tarjeta de memoria	Cambio a la tarjeta de memoria
Aplicación de internet <nombre>	Inicio de una aplicación online Mercedes-Benz. Para poder utilizar la aplicación, esta debe abrirse antes una vez mediante el sistema multimedia.
Mercedes-Benz Apps	Cambio a las Mercedes-Benz Apps
Connect	Cambio al modo Internet
Menú vehículo	Cambio a los ajustes del vehículo
Menú ajustes del sistema	Cambio a los ajustes del sistema

Sinopsis de los comandos de voz de la navegación

Con los comandos de voz para navegación puede introducir destinos especiales o direcciones con-

ventionales y ejecutar directamente ajustes de navegación importantes.

Comandos de voz para navegación

Comando de voz	Función
Ir a <dirección/destino especial/contacto>	Búsqueda universal de puntos de destino de todo tipo. Se activa una búsqueda en los contactos de la agenda, en el banco de datos de navegación y en Internet (destinos especiales). El orden de los datos, por ejemplo, de la ciudad, la calle o el número de inmueble, se puede seleccionar de forma variable
Dirección en <país>	Introducción del destino en el país que desee, por ejemplo, una dirección en Francia
Casa	Inicio de la navegación hacia la dirección de origen
Trabajo	Inicio de la navegación hacia el lugar de trabajo
Punto de interés <destino especial>	Introducción del destino utilizando los datos de un destino especial, por ejemplo, la Puerta de Brandeburgo. Se activa una búsqueda en el banco de datos de navegación, así como en Internet
Buscar punto de interés en línea <destino especial>	Activación de una búsqueda de puntos de destino especiales exclusivamente en Internet
Ir al contacto <nombre>	Introducción del punto de destino utilizando los datos de un contacto de la agenda

Comando de voz	Función
Pronunciar país Pronunciar localidad Pronunciar zona Pronunciar calle Pronunciar cruce Pronunciar número de casa Pronunciar código postal	Introducción del país/localidad/zona/calle/cruce/número de inmueble/código postal
Restaurante más cercano Párking más cercano Área de descanso con aseos más cercana Gasolinera más cercana	Búsqueda de restaurantes, posibilidades de estacionamiento, área de descanso con aseos y gasolineras que se encuentren en las proximidades
Restaurante a lo largo del trayecto Aparcar a lo largo del trayecto Área de descanso con aseos a lo largo del trayecto Repostar a lo largo del trayecto	Búsqueda de restaurantes, posibilidades de estacionamiento, área de descanso con aseos y gasolineras que se encuentren en el trayecto

Comando de voz	Función
Restaurante en la localidad de destino Aparcar en la localidad de destino Área de descanso con aseos en la localidad de destino Repostar en la localidad de destino	Búsqueda de restaurantes, posibilidades de estacionamiento, área de descanso con aseos y gasolineras que se encuentren en la localidad de destino
Últimos destinos	Selección de un destino de la lista de los últimos destinos introducidos
Rutas alternativas	Cambio del guiado al destino a otra ruta
Iniciar guiado al destino	Inicio del guiado al destino tras introducir un destino válido
Interrumpir guiado al destino	Interrupción del guiado al destino
Activar instrucciones de marcha Desactivar instrucciones de marcha	Conexión/desconexión de la indicación fónica del guiado al destino
Activar mapa de tráfico Desactivar mapa de tráfico	Conexión/desconexión del mapa de tráfico
Activar símbolos de puntos de interés Desactivar símbolos de puntos de interés	Conexión/desconexión de la visualización de los símbolos de destinos especiales en el mapa

Sinopsis de los comandos de voz para el manejo del teléfono

Con los comandos de voz para el manejo del teléfono puede efectuar llamadas o consultar la agenda.

Comandos de voz para el manejo del teléfono

Comando de voz	Función
Llamar <nombre>	Realización de una llamada telefónica. Todos los nombres de la agenda están disponibles.
Buscar contacto <nombre>	Busca un contacto y lo muestra. Todos los nombres de la agenda están disponibles.
Llamadas realizadas	Visualización de las últimas llamadas.
Rellamada	Marcado del último número de teléfono marcado.

Sinopsis de los comandos de voz para el manejo de la radio

Los comandos de voz para el manejo de la radio se pueden utilizar incluso si la aplicación de la radio está funcionando en segundo plano.

Comandos de voz para el manejo de la radio

Comando de voz	Función
Emisora <nombre>	Selección de emisoras con recepción o memorizadas
<Frecuencia>	Introducción directa de frecuencia
Siguiente emisora	Cambio a la siguiente emisora disponible
Emisora anterior	Cambio a la emisora anterior
Memorizar emisora	Memorización de la emisora en la lista de emisoras
Mostrar lista de emisoras	Visualización de los nombres de todas las emisoras con recepción
Escuchar lista de emisoras	Escucha de los nombres de todas las emisoras con recepción
Activar información de tráfico Desactivar información de tráfico	Activación/desactivación de la información de tráfico
Activar información de radio Desactivar información de radio	Conexión/desconexión de la información sobre la emisora actual

Sinopsis de los comandos de voz del reproductor multimedia

Los comandos de voz para el reproductor multimedia se pueden utilizar incluso si el reproductor multimedia está funcionando en segundo plano.

Comandos de voz para el reproductor multimedia

Comando de voz	Función
Reproducir <Títulos> Reproducir <Álbumes> Reproducir <Intérpretes> Reproducir <Compositores> Reproducir <Géneros musicales> Reproducir <Listas de reproducción>	Los nombres de todos los títulos, álbumes, intérpretes, compositores, géneros musicales o listas de reproducción disponibles se aceptan al realizar la búsqueda
Búsqueda en media <Títulos> Búsqueda en media <Álbumes> Búsqueda en media <Intérpretes> Búsqueda en media <Compositores> Búsqueda en media <Géneros musicales> Búsqueda en media <Listas de reproducción>	Los nombres de todos los títulos, álbumes, intérpretes, compositores, géneros musicales o listas de reproducción disponibles se aceptan al realizar la búsqueda

Comando de voz	Función
Mostrar todos los álbumes Mostrar todos los artistas Mostrar todos los compositores Mostrar todos los géneros musicales Mostrar todos los títulos Mostrar todas las listas de reproducción	Se buscan respectivamente los álbumes, intérpretes, compositores, géneros musicales, títulos o listas de reproducción disponibles
Siguiente título	Selección del título siguiente
Título anterior	Selección del título anterior
Activar reproducción aleatoria Desactivar reproducción aleatoria	Conexión/desconexión de la reproducción aleatoria

Sinopsis de los comandos de voz de los mensajes

Los comandos de voz para mensajes permiten crear, editar y escuchar mensajes SMS.

Comandos de voz para mensajes

Comando de voz	Función
SMS para <nombre>	Creación de un mensaje. Todos los nombres de la agenda están disponibles.
Responder	Respuesta a un mensaje.
Reenviar SMS	Reenvío de un mensaje.

Sinopsis de los comandos de voz del vehículo

Con los comandos de voz para el vehículo puede abrir directamente los menús correspondientes para los ajustes del vehículo.

Comandos de voz para el vehículo

Comando de voz	Función
Menú luz de ambiente	Visualización de los ajustes de la luz de ambiente
Ajustar luz de ambiente "azul"	Cambio de la luz de ambiente a azul
Menú visualizador y estilos	Visualización de los ajustes del visualizador
Menú asistencia	Visualización de los ajustes de asistencia

Comando de voz	Función
Menú ambientación	Visualización de los ajustes del sistema ambientador
Flujo de energía	Visualización de los ajustes de flujo energético
Menú ionización	Visualización de los ajustes de ionización
Menú climatización	Visualización de los ajustes de climatización
Conectar climatización automática conductor	Conexión de la climatización automática en el lado del conductor
Menú luces	Visualización de los ajustes de luz
Menú masaje	Visualización de los ajustes de la función de masaje
Conectar masaje asiento conductor	Conexión de las funciones de masaje del asiento del conductor
Desconectar masaje asiento conductor	Desconexión de las funciones de masaje del asiento del conductor
Temperatura exterior	Visualización de la temperatura exterior
Datos del motor	Visualización de los datos del motor
Menú asiento	Visualización de los ajustes del asiento
Ajustar calefacción asiento acompañante al nivel "2"	Ajuste de la calefacción del asiento del acompañante al nivel 2

246 LINGUATRONIC

Comando de voz	Función
Menú consumo	Visualización del consumo
Datos del vehículo	Visualización de los datos del vehículo

Sinopsis y manejo

Sinopsis del sistema multimedia

⚠ ADVERTENCIA Peligro de distracción debido a los sistemas de información y los equipos de comunicación

Si maneja sistemas de información y equipos de comunicación integrados en el vehículo durante la marcha, podría distraer su atención del tráfico. Adicionalmente puede perder el control de su vehículo.

- ▶ Utilice estos equipos solo si el estado del tráfico lo permite.
- ▶ Si no puede garantizar esto, detenga el vehículo sin poner en peligro la seguridad vial y realice las entradas con el vehículo parado.

Cuando utilice el sistema multimedia, observe la legislación vigente en el país en el que se encuentre en ese momento.

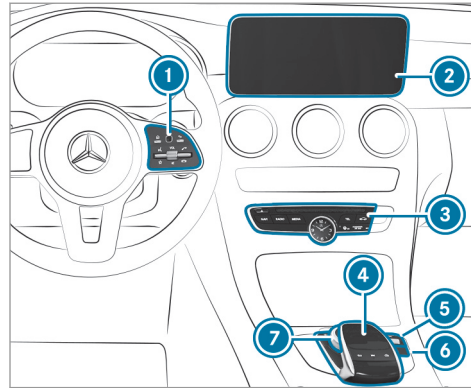

- 1 Touch Control
Grupo de teclas del sistema multimedia en el volante (→ página 227)
- 2 Visualizador de medios
- 3 Grupo de teclas de las funciones principales (→ página 251)
- 4 Panel táctil
- 5 Regulador

- Ajuste del volumen (→ página 254)
- Conexión o desconexión del sonido (→ página 253)

Para vehículos Mercedes-AMG con sistema de escape AMG Performance:

- Giro: ajuste del volumen
- Pulsación: conexión o desconexión del sistema multimedia

6 Tecla

- Conexión o desconexión del sistema multimedia

Para vehículos Mercedes-AMG con sistema de escape AMG Performance:

- Cambio de niveles de volumen del sistema de escape AMG Performance

7 Controlador

Indicaciones del visualizador de medios

! INDICACIÓN Rayado del visualizador

El visualizador tiene una superficie de alto brillo muy sensible. Existe el riesgo de que se raye.

- ▶ Evite tocar el visualizador.
- ▶ Tenga en cuenta las indicaciones sobre la limpieza.

Tenga en cuenta las indicaciones para la conservación del interior (→ página 363).

Desconexión automática de temperatura: si la temperatura es demasiado elevada, se reduce primero el brillo automáticamente. El visualizador puede desconectarse temporalmente por completo.

- ❗ Si lleva gafas de sol polarizadas, puede dificultar o limitar la legibilidad del visualizador.

Sinopsis de los elementos de mando centrales

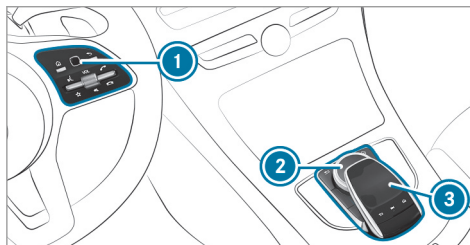

- ❶ Touch Control
- ❷ Controlador
- ❸ Panel táctil

Touch Control

Manejo del Touch Control

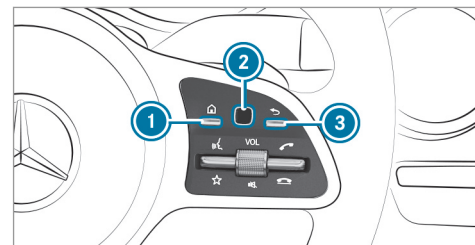

- ▶ Maneje el sistema multimedia con el Touch Control ❷ y las teclas ❶ y ❸ correspondientes.

Apertura de las funciones principales

- ▶ Pulse la tecla ❶.

O bien:

- ▶ Pulse repetidamente la tecla ❸ hasta que se muestren las funciones principales.

Apertura de favoritos

- ▶ Pulse la tecla ❶.

- ▶ Deslice el dedo hacia abajo por el Touch Control ②.

Apertura y cierre de una lista

- ▶ **Apertura:** pulse el Touch Control ②.
- ▶ **Cierre:** pulse la tecla ③.

O bien:

- ▶ Deslice el dedo hacia la derecha por el Touch Control ②.

Selección de una opción de menú

- ▶ En el Touch Control ②, deslice el dedo hacia arriba, hacia abajo, hacia la izquierda o hacia la derecha.
- ▶ Pulse el Touch Control ②.

Desplazamiento del mapa digital

- ▶ Haga un gesto táctil en cualquier dirección.



Ajuste de la sensibilidad del Touch Control

Sistema multimedia:

- ▶ Sistema ▶  Entrada
- ▶ Sensibilidad de Touch-Control
- ▶ Seleccione **rápida**, **intermedia** o **lenta**.

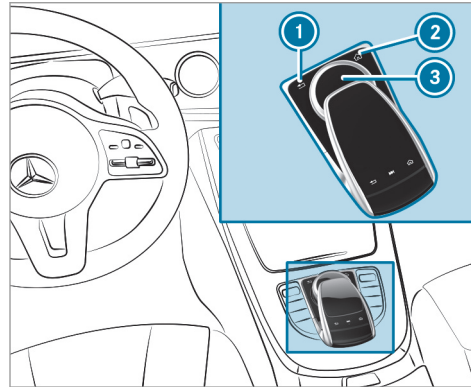
Manejo del controlador







- ① Tecla  Pulsación corta: retorno a la última indicación
Pulsación prolongada: solicitud de las funciones principales
- ② Tecla  Apertura de las funciones principales

Apertura de favoritos: cuando se muestren las funciones principales, desplace el controlador ③ hacia abajo

- ③ Controlador

Posibilidades de manejo del controlador:

- ▶ Girándolo hacia la izquierda o hacia la derecha 
- ▶ Desplazándolo hacia la izquierda o hacia la derecha 
- ▶ Desplazándolo hacia arriba o hacia abajo 
- ▶ Desplazándolo diagonalmente 
- ▶ Mediante pulsaciones cortas o prolongadas 

Panel táctil

Conexión o desconexión del panel táctil

Sistema multimedia:

- ▶ Sistema ▶  Entrada
- ▶ Active o desactive la opción **Panel táctil**.

Manejo del panel táctil

Requisitos

- El panel táctil debe estar conectado (→ página 249).

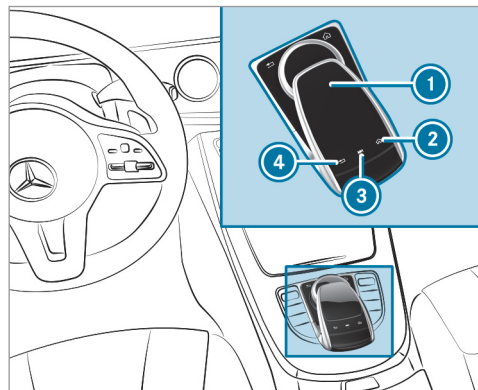

1 Panel táctil

2 Tecla

Apertura de las funciones principales y los favoritos

3 Tecla

Apertura del menú de control de la última fuente de audio activa

4 Tecla

Pulsación corta: retorno a la última indicación

Se navega por los menús y las listas mediante **gestos táctiles con un dedo** sobre la superficie sensible al tacto 1:

- ▶ **Apertura o cierre de las listas:** deslice el dedo hacia la izquierda o hacia la derecha.
- ▶ **Selección de una opción de menú:** deslice el dedo hacia arriba, hacia abajo, hacia la izquierda o hacia la derecha y pulse el panel táctil 1.
- ▶ **Desplazamiento del mapa digital:** deslice el dedo en todas las direcciones.

Utilice las siguientes funciones mediante gestos táctiles con dos dedos:

- ▶ **Acceso a las funciones principales y los favoritos:** deslice dos dedos hacia abajo. El gesto táctil debe comenzar en la parte superior del panel táctil.

- ▶ **Ampliación o reducción de la escala del mapa:** junte o separe dos dedos.

- ▶ **Acceso al menú de control de la última fuente de audio activa:** deslice dos dedos hacia arriba. El gesto táctil debe comenzar en la parte inferior del panel táctil.

Ajuste de la sensibilidad del panel táctil

Sistema multimedia:

↳ Sistema ▶ Entrada

- ▶ Seleccione **Sensibilidad del panel táctil**.
- ▶ Seleccione **rápida**, **intermedia** o **lenta**.
- ▶ **Ajuste de la sensibilidad de pulsación:** conecte o desconecte la opción **Toques en panel táctil**.
Si la función está conectada , es suficiente pulsar brevemente el panel táctil para seleccionar la opción de menú.

Conexión o desconexión de la función de lectura en voz alta para el reconocimiento de escritura a mano

Sistema multimedia:

→ Sistema →  Audio
→ Respuesta del sistema

- ▶ Active o desactive la opción **Leer la escritura a mano**.

Conexión o desconexión de la confirmación háptica del panel táctil

Sistema multimedia:

→ Sistema →  Entrada

La función asiste durante la introducción en el panel táctil y en la selección de menús.

- ▶ Active o desactive la opción **Aviso háptico de manejo**.
Si la función está activa, sentirá una vibración a modo de confirmación durante el manejo del panel táctil.

Selección de emisora y canción en el panel táctil

- ▶ Pulse la tecla  del panel táctil.

O bien:

- ▶ Haga un gesto táctil hacia arriba con dos dedos. El gesto táctil debe comenzar en la parte inferior del panel táctil. El menú de control aparece para la última fuente de audio activa.
- ▶ Deslice un dedo hacia arriba o hacia abajo.
Radio: se sintoniza la emisora anterior o siguiente.
Fuente multimedia: se selecciona el título de música anterior o siguiente.
- ▶ **Ocultación del menú de control:** deslice dos dedos hacia abajo. El gesto táctil debe comenzar en la parte superior del panel táctil.

Funciones principales

Apertura de las funciones principales

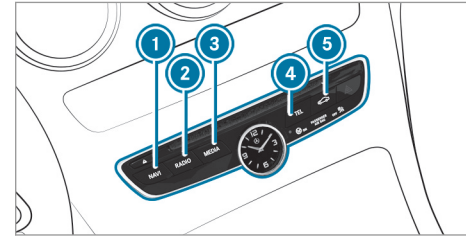

- 1 Tecla **NAVI**
Solicitud de la navegación
- 2 Tecla **RADIO**
Solicitud de la radio
- 3 Tecla **MEDIA**
Solicitud de medios
- 4 Tecla **TEL**
Apertura del teléfono
- 5 Tecla 
Ajuste de las funciones del vehículo

- ▶ De forma alternativa: pulse la tecla  del Touch Control, del controlador o del panel táctil.
Se muestran las funciones principales.
- ▶ Seleccione la función principal.

Favoritos

Sinopsis de favoritos

Los favoritos ofrecen un rápido acceso a las aplicaciones utilizadas frecuentemente. En total se pueden crear 20 favoritos.

Están disponibles las siguientes funciones:

- Adición de **favoritos predefinidos** de estas categorías (→ página 252):
 - [Navegación](#)
 - [Entretenimiento](#)
 - [Teléfono](#)
 - [Connect](#)
 - [Vehículo](#)
 - [Ajustes del sistema](#)
- Adición de **favoritos propios** (→ página 252).

- Cambio de nombre de favoritos (→ página 253).
- Cambio de lugar de favoritos (→ página 253).
- Borrado de favoritos (→ página 253).
- Reposición de todos los favoritos (→ página 253).

Apertura de favoritos

- ▶ Pulse la tecla .
Se muestran las funciones principales.
- ▶ Navegue una vez hacia abajo.
Navegar significa:
 - deslizar el dedo por el Touch Control o el panel táctil
 - desplazar el controlador

Salida de favoritos

- ▶ Pulse la tecla .

Adición de favoritos

Adición de favoritos predefinidos

- ▶ Pulse la tecla .
Se muestran las funciones principales.



- ▶ Navegue dos veces hacia abajo.
Se muestra el menú de favoritos.
- ▶ Seleccione **Nuevo favorito**.
Se muestran las categorías.
- ▶ Seleccione una categoría.
Se muestran los favoritos.
- ▶ Seleccione un favorito.
- ▶ Memorice el favorito en la posición deseada.
Si en este punto ya existe un favorito, el sistema lo sobrescribe.

Adición de un favorito propio (ejemplo)

- ▶ Seleccione **Vehículo**.
- ▶ Seleccione **Consumo en pantalla completa**.
- ▶ Mantenga pulsada la tecla  hasta que se muestren los favoritos.
- ▶ Memorice el favorito en la posición deseada.

Si se muestra **No hay ninguna función que pueda memorizarse.**, no se puede añadir la función seleccionada.

Cambio de nombre de favoritos

- ▶ Pulse la tecla .
- Se muestran las funciones principales.
- ▶ Navegue una vez hacia abajo.
- ▶ Seleccione un favorito.
- ▶ Navegue una vez hacia abajo.
- Se muestra el menú de favoritos.
- ▶ Seleccione **Cambiar nombre**.
- ▶ Introduzca los caracteres.
- ▶ **Confirmación de la entrada:** seleccione .

Cambio de lugar de favoritos

- ▶ Pulse la tecla .
- Se muestran las funciones principales.
- ▶ Navegue una vez hacia abajo.
- ▶ Seleccione un favorito.
- ▶ Navegue una vez hacia abajo.
- Se muestra el menú de favoritos.
- ▶ Seleccione **Desplazar**.
- ▶ Desplace el favorito a la posición deseada.
- Si en este punto ya existe un favorito, el sistema lo sobrescribe.

Borrado de favoritos

- ▶ Pulse la tecla .
- Se muestran las funciones principales.
- ▶ Navegue una vez hacia abajo.
- ▶ Seleccione un favorito.
- ▶ Navegue una vez hacia abajo.
- Se muestra el menú de favoritos.
- ▶ **Borrado:** seleccione **Borrar**.
- ▶ Seleccione **Sí**.
- ▶ **Reposición de todos los favoritos:** seleccione **Reposicionar todo**.
- Se muestra una indicación solicitando su confirmación.
- ▶ Seleccione **Sí**.
- Los favoritos vuelven a los ajustes de fábrica.

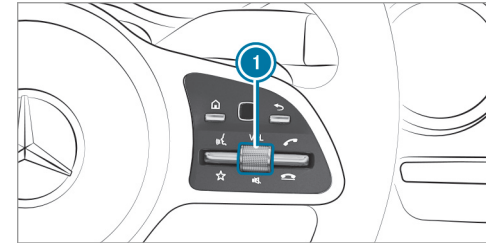
Conexión/desconexión del sonido

En el volante multifunción

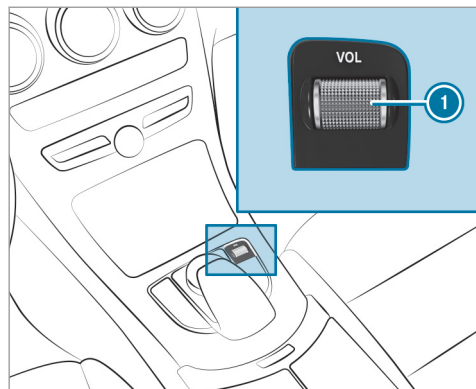

En el sistema multimedia

► **Desconexión:** pulse el regulador de volumen **1**.
En la indicación variable del visualizador se muestra el símbolo .

También podrá escuchar los avisos de tráfico y los mensajes hablados del sistema de navegación aunque el sonido esté desconectado.

► **Conexión:** cambie la fuente multimedia o gire el regulador de volumen **1**.

Ajuste del volumen

Ajuste con el regulador de volumen

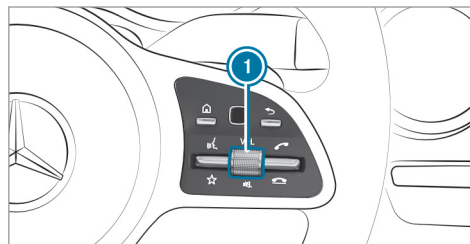

En el volante multifunción

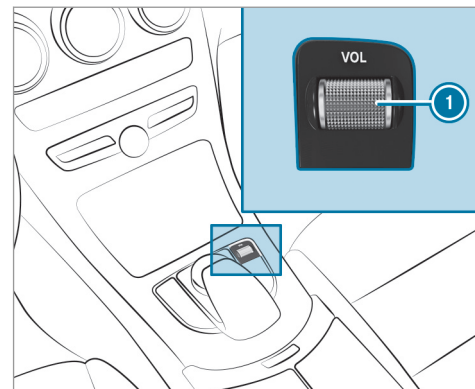

En el sistema multimedia

► Gire el regulador de volumen **1**.
El volumen de la radio o fuente multimedia actual se ajusta. El volumen de otras fuentes de audio se puede ajustar por separado.

Adáptelo en las siguientes situaciones:

- durante la emisión de un aviso de tráfico

- durante la emisión de un mensaje hablado del sistema de navegación
- El volumen del mensaje hablado del sistema de navegación cambia en relación con el volumen de la fuente multimedia actual.
- durante una conversación telefónica
 - durante las maniobras para entrar o salir del aparcamiento con la ayuda activa para aparcar

Ajuste en el menú

- ▶ Seleccione la opción **Sistema** en el sistema multimedia.
- ▶ Seleccione **Audio**.
- ▶ Seleccione un ajuste del volumen.
- ▶ Ajuste el volumen.

Introducción de caracteres

Uso de introducción de caracteres

⚠ ADVERTENCIA Peligro de distracción debido a los sistemas de información y los equipos de comunicación

Si maneja sistemas de información y equipos de comunicación integrados en el vehículo durante la marcha, podría distraer su atención del tráfico. Adicionalmente puede perder el control de su vehículo.

- ▶ Utilice estos equipos solo si el estado del tráfico lo permite.
- ▶ Si no puede garantizar esto, detenga el vehículo sin poner en peligro la seguridad vial y realice las entradas con el vehículo parado.

Cuando utilice el sistema multimedia, observe la legislación vigente en el país en el que se encuentre en ese momento.

Puede utilizar la introducción de caracteres, por ejemplo, en las siguientes situaciones:

- Cambio de nombre de favoritos.
- Introducción de un destino especial o una dirección.
- Realización de una llamada.

Están disponibles las siguientes funciones:

- Selección de un carácter de la barra de caracteres.
- Escritura de un carácter sobre el panel táctil.

La introducción de caracteres se puede iniciar con un elemento de mando y proseguir con otro.

▶ **En el Touch Control y en el controlador:** seleccione los caracteres de la barra de caracteres.

En función del destino introducido están disponibles los siguientes caracteres:

- Se muestra el juego de caracteres completo.
- Se muestran solo los caracteres que tengan sentido según el progreso de la introducción.

Otros caracteres aparecen sombreados en color gris.

- ▶ **En el panel táctil:** seleccione el carácter de la barra de caracteres.

O bien:

- ▶ Escriba los caracteres en la superficie sensible al tacto del panel táctil. El reconocimiento de escritura a mano ayuda con propuestas de caracteres y una función de lectura en voz alta.

Ejemplos de introducción de caracteres son:

- Cambio de nombre de favoritos.
- Introducción de un punto de destino especial o una dirección: utilice la búsqueda libre o paso a paso.
- Introducción de una dirección web.

Introducción de caracteres con el controlador

Ejemplo: cambio de nombre de un favorito



- ▶ Solicite la función "Cambiar el nombre del favorito" (→ página 253).
- ▶ **Introducción de caracteres:** gire **[⊙]**, desplace **↑↓** y pulse el controlador. El carácter se introduce en la línea de introducción.

Utilice las siguientes funciones de introducción:

- [X]** Borrado de caracteres: pulse el controlador.

Borrado de una entrada: mantenga pulsado el controlador hasta que la entrada se borre completamente.

- [...]** Cambio a caracteres especiales y símbolos.
- [↑]** Cambio a mayúsculas o minúsculas.
- [🌐]** Cambio del idioma de escritura.
- [👉]** Cambio a la introducción de caracteres en el panel táctil.

- ❗ Las funciones de edición disponibles dependen de la tarea de edición, del idioma de escritura y del nivel de caracteres.

- ▶ **Confirmación de la entrada:** seleccione **[OK]**.

Ejemplo: introducción del destino (navegación)

- ▶ Introduzca el destino especial o la dirección (→ página 272).

Introducción de caracteres en el panel táctil

Requisitos

- El panel táctil debe estar conectado (→ página 249).

- El carácter seleccionado o introducido debe leerse en voz alta: la función de lectura en voz alta del reconocimiento de escritura a mano está conectada (→ página 251).

Ejemplo: cambio de nombre de un favorito



- ▶ Solicite la función "Cambiar el nombre del favorito" (→ página 253).
- ▶ **Introducción de un carácter:** escriba el carácter con un dedo en el panel táctil. El carácter se introduce en la línea de introducción. Si existen diferentes interpretaciones, se muestran propuestas de caracteres.

- ▶ **Selección de un carácter propuesto:** deslice el dedo hacia arriba o hacia abajo sobre el panel táctil.
- ▶ Continúe con la introducción de caracteres.
- ▶ **Introducción de espacios:** cuando el cursor se encuentre en la línea de introducción, deslice el dedo hacia la derecha.
- ▶ **Borrado de caracteres:** cuando el cursor se encuentre en la línea de introducción, deslice el dedo hacia la izquierda.
- ▶ **Confirmación de una entrada:** pulse el panel táctil.
- ▶ **Finalización de la introducción de caracteres:** deslice el dedo hacia arriba.

O bien:

- ▶ Pulse la tecla .

Ejemplo: introducción del destino (navegación)

- ▶ Introduzca el destino especial o la dirección (→ página 272).

Ajustes del sistema

Visualizador

Configuración de los ajustes del visualizador

Sistema multimedia:

- ▶ Sistema ▶  Visualizador y estilos

Estilos

- ▶ Seleccione **Estilos**.
- ▶ Seleccione **Deportivo**, **Clásico** o **Progresivo**.

Adaptación de la iluminación de ambiente al estilo

- ▶ Seleccione **Adaptar luz ambiente**. Conecte o desconecte la función. Esta función adapta la iluminación de ambiente al estilo seleccionado del visualizador.

Ajuste del brillo del visualizador

- ▶ Seleccione **Brillo del visualizador**.
- ▶ Seleccione el valor de luminosidad.

Desconexión/conexión del visualizador

- ▶ **Desconexión:** seleccione [Desconectar visualizador](#).
- ▶ **Conexión:** pulse una tecla, por ejemplo, TEL.

Ajuste del visualizador

- ▶ Seleccione [Ajuste diurno/noctur..](#)
- ▶ Seleccione [Automático](#), [Ajuste diurno](#) o [Ajuste nocturno](#).

Área adicional del visualizador

En función del vehículo se pueden visualizar otros datos adicionales. El área adicional del visualizador abarca el tercio izquierdo o derecho del visualizador.

- ▶ Seleccione [Área adicional visualiz..](#)

Se pueden seleccionar los siguientes contenidos de las indicaciones:

- [Dinámica](#)
- [Mapa de navegación](#)
- [Consumo](#)
- [Hora y fecha](#)

Hora y fecha**Ajuste automático de la hora y la fecha**

Sistema multimedia:

➔ Sistema ➔ 31 Hora y fecha

- ▶ Desactive la opción [Ajuste manual de la hora](#).
La hora y la fecha se ajustan automáticamente de acuerdo con el huso horario y la opción del horario de verano seleccionados.

i La hora correcta es necesaria para las siguientes funciones:

- guiado al destino con guiado de tráfico en función de la hora
- cálculo de la hora de llegada previsible

Ajuste de la zona horaria

Sistema multimedia:

➔ Sistema ➔ 31 Hora y fecha

➔ Zona horaria:

Se muestra la lista de países.

- ▶ Seleccione un país •.
Según el país se muestran las zonas horarias.

- ▶ Seleccione una zona horaria.
Se muestra la zona horaria ajustada en [Zona horaria](#).

Ajuste del horario de verano

Las opciones [Horario de verano automático](#) y [Horario de verano](#) no están disponibles en todos los países.

Sistema multimedia:

➔ Sistema ➔ 31 Hora y fecha

Automático

- ▶ Active o desactive la opción [Horario de verano automático](#).

Manual

- ▶ Desactive la opción [Horario de verano automático](#).
- ▶ Seleccione [Horario de verano](#).
- ▶ Seleccione [conectado](#) o [Desconectado](#).

Ajuste del formato de la hora y la fecha

Sistema multimedia:

→ Sistema »  Hora y fecha

» Ajustar formato

▶ Ajuste el formato de la fecha y de la hora •.

Ajuste manual de la hora

Requisitos

- La función [Ajuste manual de la hora](#) está activada.

Sistema multimedia:

→ Sistema »  Hora y fecha

» Ajust. hora

- ▶ Ajuste las horas.
- ▶ Navegue hacia la derecha para ajustar los minutos.
- ▶ Ajuste los minutos.
- ▶ Confirme los cambios al salir del menú.

La fecha se ajusta automáticamente mediante el GPS.

Conectividad

Conexión/desconexión de la transmisión de la posición del vehículo

Sistema multimedia:

→ Sistema »  Conectividad

- ▶ Seleccione [Transmitir posic. vehíc.](#)
- ▶ Conecte o desconecte la función.

Bluetooth®

Información sobre Bluetooth®

Bluetooth® es una tecnología para la transmisión de datos inalámbrica a corta distancia, aproximadamente hasta 32,8 ft (10 m).

Con la función Bluetooth® puede, por ejemplo, conectar su teléfono móvil con el sistema multimedia y utilizar las siguientes funciones:

- Sistema manos libres con acceso a las siguientes opciones:
 - Contactos (→ página 306)
 - Listas de llamadas (→ página 309)
 - SMS (→ página 309)

- Conexión a Internet (→ página 324)
- Audición de música a través de Bluetooth® Audio
- Transmisión de tarjetas de visita (vCards) al vehículo

Bluetooth® es una marca registrada de la empresa Bluetooth Special Interest Group (SIG) Inc.

 La conexión a Internet a través de Bluetooth® no está disponible en todos los países.

Conexión/desconexión del Bluetooth®

Requisitos

- Desactivación de Bluetooth®: Apple CarPlay® no está activo.

Sistema multimedia:

→ Sistema »  Conectividad

▶ Conecte o desconecte el Bluetooth®.

En caso de que Android Auto esté activo, aparece la pregunta de si el Bluetooth® realmente debe desconectarse.

- ▶ Seleccione **Sí**.
Android Auto se finaliza y Bluetooth® se desconecta.

Wi-Fi

Sinopsis de la conexión WLAN

Puede utilizar WLAN para establecer una conexión con una red WLAN y para acceder a Internet o a otros dispositivos de red.

Están disponibles las siguientes opciones de conexión:

- Conexión Wi-Fi
La conexión WLAN se establece con un dispositivo compatible WLAN, por ejemplo, el teléfono móvil del cliente o una tableta.
- Sistema multimedia como punto de acceso Wi-Fi
De esta manera se puede conectar, por ejemplo, una tableta o un ordenador portátil.

Puede utilizar los siguientes métodos para el establecimiento de la conexión:

- PIN WPS

La conexión con una red WLAN segura se efectúa mediante un PIN.

- WPS PBC

La conexión con una red WLAN segura se efectúa mediante pulsación de una tecla (push button).

- Clave de seguridad

La conexión con una red WLAN segura se efectúa mediante una clave de seguridad.

Ajuste de WLAN

Requisitos

- El dispositivo que se pretende conectar es compatible con uno de los tres tipos de conexión descritos (→ página 260).

Sistema multimedia:

➤ Sistema ➤  **Conectividad**

Conexión/desconexión de WLAN

- ▶ Active o desactive la opción **WLAN**. Si la **WLAN** está desconectada , se interrumpe la comunicación a través de WLAN con todos los dispositivos. Tampoco se puede

establecer ninguna conexión con el módulo de comunicación HERMES. Funciones como, por ejemplo, el guiado dinámico al destino con Live Traffic Information no estarán entonces disponibles.

Conexión del sistema multimedia con un dispositivo mediante WLAN

Si se ha instalado un módulo de comunicación HERMES, esta función no está disponible.

El tipo de establecimiento de la conexión debe estar seleccionado en el sistema multimedia y en el dispositivo que desea conectar.

- ⓘ El proceso de conexión puede variar en función del dispositivo. Siga las indicaciones que se muestren en el visualizador. Más información (vea las Instrucciones de servicio del fabricante).

- ▶ Seleccione **Ajustes de Internet**.
- ▶ Seleccione **Buscar redes WLAN**.

Mediante clave de seguridad

- ▶ Seleccione una red WLAN de la lista.

- ▶ Visualice la clave de seguridad en el aparato que desea conectar (vea las Instrucciones de servicio del fabricante).
 - ▶ Introduzca la clave de seguridad en el sistema multimedia.
 - ▶ Confirme la entrada con **[ok]**.
- i** El tipo de conexión mediante clave de seguridad es compatible con todos los dispositivos.

Mediante PIN WPS



- ▶ Marque una red WLAN de la lista.
- ▶ Seleccione  **Conectar mediante la introducción de un PIN WPS**.
El sistema multimedia genera un número de identificación personal (PIN) de ocho dígitos.
- ▶ Introduzca este PIN en el dispositivo que desea conectar.
- ▶ Confirme la entrada.

Mediante la pulsación de una tecla

- i** Esta función solo está disponible con una frecuencia WLAN de 2,4 GHz.
- ▶ Marque una red WLAN de la lista.

- ▶ Seleccione  **Conectar mediante PBC WPS**.
- ▶ Seleccione la opción "Conexión mediante WPS-PBC" en el dispositivo que desea conectar.
- ▶ Pulse la tecla WPS en el dispositivo que desea conectar.
- ▶ Seleccione la opción **Continuar** en el sistema multimedia.

El dispositivo ya se ha conectado previamente

- ▶ **Conexión automática:** marque una red WLAN de la lista.
- ▶ Active la opción  **Conectar automáticamente**.
- ▶ **Conexión:** marque una red WLAN de la lista.
- ▶ Seleccione  **Conectar**.
La conexión se establece nuevamente. Las funciones están disponibles cuando el dispositivo se haya conectado con la red WLAN.

Configuración del punto de acceso Wi-Fi

Requisitos

- **Para la conexión mediante la pulsación de una tecla:** esta función solo está disponible con una frecuencia WLAN de 2,4 GHz.

Sistema multimedia:

 **Sistema**   **Conectividad**

Configuración del sistema multimedia como punto de acceso Wi-Fi

El tipo de establecimiento de la conexión depende del dispositivo que desea conectar. La función debe ser compatible con el sistema multimedia y con el dispositivo que desea conectar. El tipo de establecimiento de la conexión debe estar seleccionado en el sistema multimedia y en el dispositivo que desea conectar.

- ▶ Seleccione **Configurar el punto de acceso**.
- ▶ Marque **Conectar dispositivo con punto WLAN del vehículo**.

Generación de PIN WPS

- ▶ Seleccione  **Conectar mediante generación de un PIN WPS**.

- ▶ Introduzca y confirme el PIN que se muestra en el visualizador de medios en el dispositivo que desea conectar.

Conexión mediante PIN WPS

- ▶ Seleccione  **Conectar mediante la introducción de un PIN WPS**.
- ▶ Seleccione **Introducir el PIN WPS**.
- ▶ Introduzca en el sistema multimedia el PIN que se muestra en el visualizador del dispositivo externo.
- ▶ Seleccione **Continuar**.

Conexión mediante la pulsación de una tecla

- ▶ Seleccione  **Conectar mediante PBC WPS**.
- ▶ Pulse la tecla WPS en el dispositivo que desea conectar o seleccione **Conectar**.
- ▶ Seleccione la opción **Continuar** en el sistema multimedia.

Conexión mediante clave de seguridad

- ▶ Seleccione **Conectar dispositivo con punto WLAN del vehículo**. Se muestra una clave de seguridad.
- ▶ Seleccione el vehículo en el dispositivo que desea conectar. Se muestra con el SSID **MB Hotspot XXXXX**.
- ▶ Introduzca la clave de seguridad que se muestra en el visualizador de medios en el dispositivo que desea conectar.
- ▶ Confirme la entrada.

Conexión mediante NFC

- ▶ Seleccione **Establecimiento de conexión mediante NFC**.
- ▶ Active NFC en el dispositivo móvil (vea las Instrucciones de servicio del fabricante).
- ▶ Lleve el dispositivo móvil a la zona NFC del vehículo (→ página 304).
- ▶ Seleccione **Finalizada**. El dispositivo móvil está conectado ahora mediante NFC con el punto de acceso del sistema multimedia.

Generación de una nueva clave de seguridad

- ▶ Seleccione **Configurar el punto de acceso**.
- ▶ Seleccione **Generar clave de seguridad**. A partir de ahora, la conexión se establecerá con una nueva clave de seguridad generada.
- ▶ **Memorización de la clave de seguridad:** seleccione **Memorizar**. Si se memoriza una nueva clave de seguridad, se interrumpen todas las conexiones WLAN existentes. Si se vuelven a establecer las conexiones WLAN, se debe introducir la nueva clave de seguridad.

Administración de equipos COMAND Touch

Requisitos

- La aplicación COMAND Touch está instalada en el dispositivo externo (por ejemplo, una tableta o un smartphone).
- El punto de acceso Wi-Fi está conectado (→ página 260) y el sistema multimedia está configurado como punto de acceso Wi-Fi (→ página 261).

Sistema multimedia:

↳ Sistema ▶▶ COMAND Touch

Conexión y autorización de un nuevo dispositivo

- ▶ Seleccione **Autorizar nuevo dispositivo**.
- ▶ Seleccione **Conectar nuevo dispositivo**.
- ▶ Introduzca la clave de seguridad en el dispositivo externo.
Se muestra el aviso **Inicie COMAND Touch en su dispositivo y siga las indicaciones**.
- ▶ Seleccione **Continuar**.
- ▶ Seleccione **Aceptar** para aceptar la solicitud de conexión del nuevo dispositivo.
- ▶ Introduzca el PIN mostrado en el dispositivo externo.
Se autoriza el dispositivo.

Autorización de un dispositivo ya conectado

- ▶ Seleccione **Autorizar nuevo dispositivo**.
Se muestran los dispositivos ya conectados.

- ▶ Seleccione **Continuar con los dispositivos conectados**.
Se muestra el aviso **Inicie COMAND Touch en su dispositivo y siga las indicaciones**.
- ▶ Seleccione **Continuar**.
- ▶ Seleccione **Aceptar** para aceptar la solicitud de conexión del dispositivo.
- ▶ Introduzca el PIN mostrado en el dispositivo externo.
Se autoriza el dispositivo.

Desautorización del equipo

- ▶ Seleccione un dispositivo autorizado de la lista.
Se muestra una indicación solicitando su confirmación para desautorizar el equipo seleccionado.
- ▶ Seleccione **Sí**.
El dispositivo se desautoriza.

Conexión/desconexión del seguro para niños

Sistema multimedia:

↳ Sistema ▶▶ Control parental

Bloqueo o desbloqueo de un dispositivo externo

- ▶ Seleccione un dispositivo externo.
- ▶ Seleccione **Bloquear**.
El dispositivo conectado a través de la aplicación COMAND Touch se bloquea o desbloquea .

Idioma del sistema

Indicaciones sobre el idioma del sistema

Con esta función puede configurar el idioma para las indicaciones del menú y para los mensajes hablados del sistema de navegación. La selección del idioma influye en la posibilidad de la introducción de caracteres. El sistema no admite todos los idiomas para los mensajes hablados del sistema de navegación. Si el sistema no admite un idioma, el mensaje hablado del sistema de navegación se emitirá en inglés.

Ajuste del idioma del sistema

Sistema multimedia:

↪ Sistema ▶ Idioma (Language)

▶ Ajuste el idioma.

- ⓘ Si utiliza material cartográfico en árabe, también podrá visualizar la información en forma de texto del mapa del sistema de navegación en árabe. Seleccione el idioma العربية de la lista de idiomas. El sistema emitirá los mensajes hablados del sistema de navegación también en árabe.

Ajuste de la unidad de distancia

Sistema multimedia:

↪ Sistema ▶  Unidades de medida

▶ Seleccione **km** o **mi**.

▶ Para la indicación en el visualizador multifunción del cuadro de instrumentos, active **Velocímetro adicional**.

Importación y exportación de datos

Función de importación/exportación de datos

Puede seleccionar las siguientes funciones:

- Transferir datos desde un sistema o vehículo hasta otro sistema o vehículo.
- Crear una copia de seguridad de sus datos personales e instalarlos de nuevo.
- Proteger sus datos personales mediante código PIN de una exportación no deseada.

- ⓘ Tenga en cuenta que el sistema de archivos NTFS no es compatible. Se recomienda el sistema de archivos FAT32.

Importación/exportación de datos

! **INDICACIÓN** Pérdida de datos por una retirada prematura

▶ No retire el soporte de datos al exportar datos.

Mercedes-Benz no se hace responsable de posibles pérdidas de datos.

Requisitos

- El vehículo está parado.
- El encendido debe estar conectado o el vehículo debe estar en marcha.
- La tarjeta SD está insertada (→ página 330) o el dispositivo USB está conectado (→ página 331).

Sistema multimedia:

↪ Sistema ▶ Copia seguridad sist.

▶ Seleccione **Importar datos** o **Exportar datos**.

Importación

▶ Seleccione un soporte de datos. Se muestra un aviso solicitando la confirmación para sobrescribir los datos actuales. Si los datos provienen de otro vehículo, esto se detecta en la lectura.

Después de importar los datos, se reinicia el sistema multimedia.

- ⓘ Los ajustes del vehículo actuales pueden modificarse después de la importación.

Exportación

Si la protección por código PIN está activada, se solicita el PIN.

- ▶ Introduzca el PIN de cuatro dígitos.
- ▶ Seleccione un soporte de datos. Los datos se exportan. La exportación de datos puede durar unos minutos.

Activación/desactivación de la protección por código PIN

Requisitos

Para desbloquear el PIN:

- Se ha establecido una conexión a Internet.
- Se ha creado una cuenta Mercedes me en <https://me.secure.mercedes-benz.com>.
- El servicio **Personalización** está activado (→ página 266).

Sistema multimedia:

↳ Sistema ▶ Protección por PIN

Determinación del código PIN

- ▶ Seleccione **Establecer un PIN**.

- ▶ Introduzca un PIN de cuatro dígitos.
- ▶ Introduzca de nuevo el PIN de cuatro dígitos. Si los dos PIN coinciden, se activa la protección por código PIN.

Modificación del código PIN

- ▶ Seleccione **Modificar los ajustes**.
- ▶ Introduzca el código PIN actual.
- ▶ Seleccione **Cambiar el PIN**.
- ▶ Establezca un nuevo código PIN.

Activación de la protección por código PIN para la exportación de datos

- ▶ Seleccione **Modificar los ajustes**. Confirme con el código PIN.
- ▶ Seleccione **Proteger la exportación de datos**. Active o desactive la función.

Desbloqueo del código PIN

Si introduce erróneamente el código PIN tres veces, este quedará bloqueado. A través del portal online de Mercedes me connect puede solicitar que se le asigne una contraseña de un solo uso con la que podrá reposicionar la protección por código PIN.

- ▶ Seleccione **Desbloquear el PIN**.
- ▶ Introduzca la contraseña de un solo uso. Se reposicionará la protección por código PIN y podrá establecer un nuevo código PIN.
- ⓘ La disponibilidad de esta función es específica de cada país y es posible que no esté disponible en su país. De modo alternativo, puede reposicionar la protección por código PIN en un punto de servicio Mercedes-Benz.

Perfil de usuario

Ajuste del perfil de usuario

Sistema multimedia:

↳ Sistema ▶  Personalización

Visualización del perfil de usuario durante el inicio

Si esta función está activa, al iniciar el sistema se muestra una indicación solicitando el perfil de usuario que debe utilizarse.

- ▶ Seleccione **Mostrar la selección de perfiles tras el inicio**.
- ▶ Conecte o desconecte la función.

Selección del perfil de usuario

- ▶ Seleccione **Perfil de invitado** o perfil personal
 - .

i Algunos ajustes del perfil de usuario solo se cargan con el vehículo parado o con el encendido conectado.

Sincronización automática

Cada vez que se conecta y desconecta el encendido se lleva a cabo una sincronización de los perfiles de usuario individuales en el sistema multimedia y en el servidor. De este modo estarán a su disposición los perfiles de usuario más actuales.

- ▶ Seleccione **Sincronización automática**.
- ▶ Conecte o desconecte la función.
- i** Para más información sobre la importación/exportación de perfiles de usuario (→ página 266).

Creación del perfil de usuario

Sistema multimedia:

- ▶ **Sistema** ▶  **Personalización**
- ▶ **Crear un perfil**
- ▶ Introduzca un nombre.

- ▶ Seleccione .

En el perfil de usuario se memoriza la siguiente información, por ejemplo:

- Ajustes del sistema
- Información de navegación y de tráfico

Los ajustes pueden variar según el equipamiento del vehículo.

Importación/exportación del perfil de usuario

Requisitos

- Se ha establecido una conexión a Internet .
- Se ha creado una cuenta Mercedes me en la <https://me.secure.mercedes-benz.com>.
- El servicio **Personalización** está activado.
- La función está disponible en su país.

Sistema multimedia:

- ▶ **Sistema** ▶  **Personalización**
- ▶ **Exportación/importación manual**

Importación del perfil de usuario

- ▶ Seleccione **Importar los perfiles del servidor**. Se muestra el aviso **La importación de perfiles sobrescribe los perfiles existentes. ¿Desea continuar?**
- ▶ Seleccione **Sí**. Se importan los perfiles de usuario.

Exportación del perfil de usuario

- ▶ Seleccione **Exportar los perfiles al servidor**. Se exportan los perfiles de usuario.
- i** Solo se pueden importar o exportar los perfiles individuales. Los perfiles individuales siempre se importan o exportan una vez recopilados.
- i** No se exportan determinadas configuraciones como, por ejemplo, entradas de la agenda o últimos destinos de la navegación.

Ajuste de las opciones del perfil de usuario

Sistema multimedia:

 Sistema   Personalización
 Marque el perfil. Seleccione las opciones .

Se pueden seleccionar las siguientes opciones:

- **Cambiar nombre**
- **Borrar**
- **Reposicionar**

 El perfil de invitado no se puede borrar ni renombrar.

Actualizaciones de software**Información sobre las actualizaciones de software**

Si hay una actualización de software disponible, el sistema multimedia muestra una indicación correspondiente.

La disponibilidad de esta función depende de cada país.

En función de la fuente puede realizar diversas actualizaciones:

Fuente de la actualización	Tipo de actualización
Actualizaciones por telefonía móvil	Mapas del sistema de navegación, actualizaciones del sistema, Instrucciones de servicio digitales
Actualizaciones mediante soporte de memoria externo, por ejemplo, memoria USB	Mapas del sistema de navegación

 Las actualizaciones de software por telefonía móvil requieren una conexión activa a Internet del vehículo, que no está disponible en todos los países. Para más información sobre la conexión a Internet, vea (→ página 324).

Ventajas de las actualizaciones de software

Gracias a las actualizaciones de software, su vehículo se mantiene actualizado.

Con el fin de seguir mejorando la calidad de nuestros servicios, en el futuro recibirá actualizaciones de software para su sistema multimedia, los servicios de Mercedes me connect y el módulo de comunicación de su vehículo. Se le pondrán a disposición a través de la radiotelefonía móvil del vehículo y, opcionalmente, se efectuarán de modo automático. En el portal Mercedes me puede hacer el seguimiento del estado de sus actualizaciones de software e informarse sobre posibles novedades.

Resumen de las ventajas:

- Recepción de las actualizaciones de software cómodamente a través de la red de telefonía móvil
- Mejora de la calidad y disponibilidad de los servicios de Mercedes me connect
- Actualización del sistema multimedia y del módulo de comunicación a la versión más actual

Más información sobre las actualizaciones de software en el <https://me.secure.mercedes-benz.com>.

Ejecución de actualizaciones de software

Requisitos

- Se ha establecido una conexión a Internet (→ página 324).
- **Para actualizaciones de software automáticas:** su vehículo dispone de un módulo de comunicación integrado.

Sistema multimedia:

↪ Sistema ▶ Actualización software

Actualizaciones de software automáticas

- ▶ Active la opción **Actualización automática en línea** .

Las actualizaciones de software se descargan e instalan automáticamente.

Se muestra el estado de la versión actual de las actualizaciones de software.

Actualizaciones de software manuales

- ▶ Desactive la opción **Actualización automática en línea** .
- ▶ Seleccione una actualización de software de la lista e inicie la actualización.

Activación de la actualización de software

- ▶ Reinicie el sistema.

Funcionamiento de las actualizaciones importantes del sistema

Para la seguridad de los datos de su sistema multimedia, pueden ser necesarias actualizaciones importantes del sistema. Instálelas, ya que, de lo contrario, la seguridad de su sistema multimedia ya no podría garantizarse.

- ⓘ Cuando la actualización automática en línea está activa, las actualizaciones del sistema se descargan automáticamente (→ página 268).

Tan pronto como una actualización del sistema está disponible para su descarga, aparece el aviso correspondiente en el visualizador de medios.

Tiene las siguientes posibilidades de selección:

- **Descargar**

La actualización del sistema se descarga en segundo plano.

- **Detalles**

Se muestra información sobre la actualización pendiente del sistema.

- **Más tarde**

La actualización del sistema puede descargarse manualmente en un momento posterior (→ página 268).

Cuando haya concluido la descarga y la actualización del sistema esté lista para instalarse, se le informa sobre ello.

- ⓘ Estacione el vehículo en un lugar adecuado, sin poner en peligro la seguridad vial, antes de comenzar la instalación.

Requisitos para la instalación:

- El encendido está conectado.
- El motor está parado.
- Se han leído y aceptado las indicaciones y advertencias.
- El freno de estacionamiento está accionado.

Si se cumplen todos los requisitos, la actualización del sistema se instala. Durante la instalación no puede manejarse el sistema multimedia y las funciones del vehículo están limitadas.

Si se producen errores durante la instalación, se intenta automáticamente restablecer la versión

anterior. Si no se puede restablecer la versión anterior, aparece un símbolo en el visualizador del sistema multimedia. Acuda a un taller especializado para solucionar el problema.

Función reset (ajuste de valores iniciales)

⚠ ADVERTENCIA Peligro de accidente por fallo de funciones del visualizador multimedia

Mientras se restablece el sistema multimedia, sus funciones, como la cámara de marcha atrás, no estarán disponibles.

▶ Restablezca el sistema multimedia únicamente con el vehículo parado.

Sistema multimedia:

↳ Sistema ▶ Reposicionar

Se borran datos personales, por ejemplo:

- la memoria de emisoras
- los teléfonos móviles conectados

▶ Seleccione **Sí**.

Si la protección por código PIN está activada, se muestra una solicitud de si también debe reposicionarse esta al reposicionar los ajustes de fábrica.

▶ Seleccione **Sí**.

▶ Introduzca el código PIN actual.
El PIN se reposiciona.

O bien:

▶ Seleccione **No**.

El PIN actual se conserva después de la reposición.

ⓘ Si ha olvidado su código PIN, puede encargar la desactivación de la protección por código PIN en un punto de servicio Mercedes-Benz.

Se muestra una nueva indicación solicitando la confirmación para la reposición.

▶ Seleccione **Sí**.

El sistema multimedia se reposiciona al estado en que se encontraba en el momento de su entrega.

Fit & Healthy

ENERGIZING COMFORT

Sinopsis de los programas ENERGIZING COMFORT

Sinopsis de programas

- **Frescor:** puede refrescar a los ocupantes del vehículo modificando de manera selectiva la climatización del habitáculo. El aire se limpia mediante corrientes de aire refrescantes y por ionización. El espacio interior se ilumina con colores fríos y el asiento se ventila.
- **Calor:** puede aumentar el bienestar de los ocupantes del vehículo. Las calefacciones de superficies, de asiento y del volante proporcionan un calor agradable. El aire se limpia por la ionización y se libera un agradable perfume. El espacio interior se ilumina con colores cálidos.
- **Vitalidad:** puede contrarrestar la atención reducida en situaciones de marcha monótonas. Con música con un ritmo rápido y un masaje revitalizante se estimula a los ocupantes del vehículo para que se activen. El aire se

limpia por ionización y se libera un agradable perfume. El espacio interior se ilumina con un color estimulante y el asiento se ventila.

- **Alegría:** puede favorecer un ambiente positivo entre los ocupantes del vehículo, así como la regeneración física y mental. Se realiza con música moderadamente rápida y la activación de un programa de masaje. El aire se limpia por ionización y se libera un agradable perfume. El espacio interior se ilumina con un color alegre.
- **Bienestar:** puede contribuir a la relajación física y mental de los ocupantes del vehículo. La relajación se realiza con un masaje de espalda combinado con calor local. El aire se limpia por la ionización y se libera un agradable perfume. En este programa, el reproductor de audio reproduce piezas musicales relajantes y el espacio interior se ilumina con colores agradables.
- **Entrenamientos:** puede contrarrestar posibles tensiones musculares, extremidades dormidas o el estrés mediante ejercicios selectivos de relajación y activación. Se hace una demostración de los ejercicios con vídeos breves. El

aire se limpia por la ionización y se libera un agradable perfume. El espacio interior se ilumina con un color adecuado a los ejercicios.

- ⓘ Tenga en cuenta que los programas disponibles y las funciones implicadas dependen del equipamiento de su vehículo. Según el equipamiento, puede disponerse de menos funciones.

Inicio del programa de confort ENERGIZING

Requisitos

- El encendido está conectado.
- ⓘ El confort ENERGIZING queda a disposición unos cinco minutos después de iniciar el sistema multimedia.

Sistema multimedia:

➔ Vehículo ➔ Confort ENERGIZING

Selección del asiento

- ▶ Seleccione **Selección de asiento.**
- ▶ Seleccione los asientos que desee o **Todas las plazas.**

Inicio de los programas

- ▶ Seleccione **Frescor, Calor, Vitalidad, Ambiente placentero** o **Bienestar.**

El programa seleccionado funciona durante diez minutos.

Configuración de los programas

- ▶ Abra otras opciones  del programa deseado.
- ▶ Active o desactive las funciones implicadas en el programa.

Inicio de los entrenamientos

- ▶ Seleccione **Entrenamientos.**
- ▶ Seleccione **Relajación muscular, Activación muscular** o **Equilibrio.**

La reproducción del vídeo del entrenamiento seleccionado se inicia en el visualizador de medios.

- ▶ Seleccione **Vídeo pantalla compl..**
El vídeo del entrenamiento se muestra en pantalla completa.

- ❶ Para obtener información sobre cómo pausar o saltar vídeos, vea (→ página 332).

Si deja de cumplirse uno de los requisitos de funcionamiento del programa mientras este está activo, se muestra el aviso de la indicación correspondiente. El programa activo se cancela.

Navegación

Conexión del sistema de navegación

Sistema multimedia:

➔ Navegación

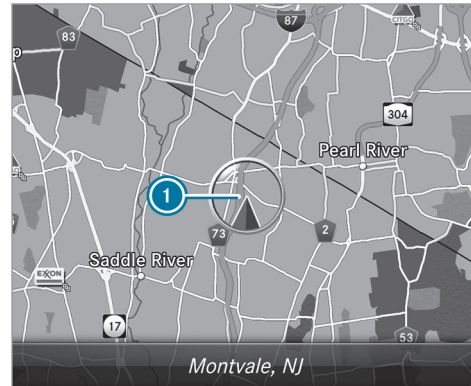

- ▶ Alternativa: pulse la tecla **NAVI**.
El mapa aparece y muestra la posición actual del vehículo ❶.

- ❶ Si se cambia un ajuste en la climatización, se muestra brevemente la línea de la climatización.

Visualización u ocultación del menú de navegación

Requisitos

- El mapa muestra la posición actual del vehículo.

Sistema multimedia:

➔ Navegación

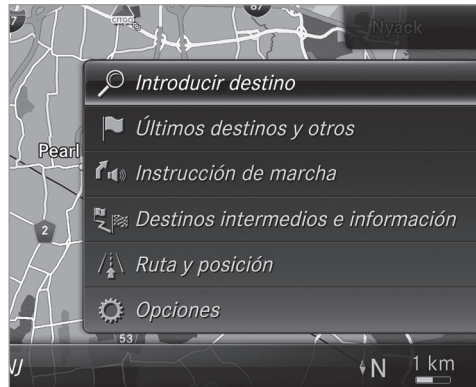

► **Visualización:** deslice el dedo hacia la izquierda en el panel táctil o en el Touch Control.

O bien:

► Desplace el controlador hacia la izquierda.

► **Ocultación:** deslice el dedo hacia la derecha en el panel táctil o en el Touch Control.

O bien:

► Desplace el controlador hacia la derecha.

ⓘ Si desea visualizar y ocultar menús de niveles inferiores, deslice el dedo o desplace el controlador hacia la izquierda o la derecha tantas veces como corresponda.

Introducción del punto de destino

Introducción de un destino especial o una dirección

⚠ ADVERTENCIA Peligro de distracción debido a los sistemas de información y los equipos de comunicación

Si maneja sistemas de información y equipos de comunicación integrados en el vehículo durante la marcha, podría distraer su atención del tráfico. Adicionalmente puede perder el control de su vehículo.

► Utilice estos equipos solo si el estado del tráfico lo permite.

► Si no puede garantizar esto, detenga el vehículo sin poner en peligro la seguridad vial y realice las entradas con el vehículo parado.

Cuando utilice el sistema multimedia, observe la legislación vigente en el país en el que se encuentre en ese momento.

Requisitos

- **Para la búsqueda online:** Mercedes me connect está disponible.
- Dispone de una cuenta de usuario en el portal Mercedes me.
- El servicio está disponible.
- El servicio se ha habilitado en un punto de servicio Mercedes-Benz.

Encontrará más información en la <https://www.mercedes.me>.

Sistema multimedia:

➔ Navegación

- ▶ Active la visualización del menú Navegación.
- ▶ Seleccione  **Introducir destino.**

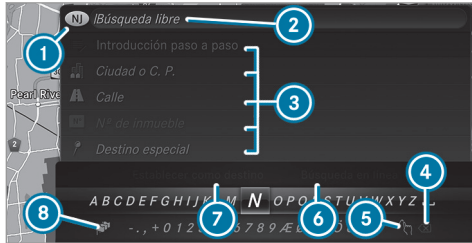

El estado o la provincia en la que se encuentra el vehículo quedan ajustados **1**.

Para la introducción del punto de destino, están disponibles dos variantes:

- Búsqueda libre **2**
- Búsqueda paso a paso **3**

Variante 1: búsqueda libre

- ▶ Introduzca el destino especial o la dirección en **2**. La introducción se puede efectuar en el orden que desee. Durante la introducción del punto de destino el sistema multimedia ofrece sugerencias. El sistema efectúa la selección del destino en una lista.

Introduzca, por ejemplo, estos componentes de la dirección:

- Ciudad, calle, número de inmueble
- Calle, ciudad
- Código postal (C. P.)
- Nombre del destino especial
- Categoría de destinos especiales, por ejemplo, **Gasolinera**
- Ciudad, nombre del destino especial

- ▶ **Cambio a reconocimiento de escritura a mano:** seleccione **5** .

▶ Escriba el carácter en el panel táctil.

- ▶ **Cambio a selección de caracteres:** pulse la tecla .

O bien:

- ▶ Pulse el panel táctil.
- ▶ **Borrado de una entrada:** seleccione **4**  (si está disponible).

Utilice los siguientes pasos de procedimiento:

- Confirmación breve: borra el último carácter introducido o la última sugerencia adoptada.
- Confirmación larga: se borra toda la entrada.

- ▶ **Ajuste del idioma de escritura:** seleccione **8** .

▶ Seleccione el idioma de escritura.

- i** Esta función resulta útil en países en los que se admiten varios juegos de caracteres. Un ejemplo es Rusia con el alfabeto cirílico y el latino.

- ▶ **Apertura de la búsqueda online:** seleccione **6** **Búsqueda en línea.**

Después de establecer la conexión a Internet se muestra una lista. Se muestran los puntos de destino en línea en función de la última entrada realizada.

Los puntos de destino en línea son proporcionados por un proveedor de servicios de Internet.

- ▶ Seleccione el punto de destino online.

O bien:

- ▶ Introduzca el destino online o una dirección de tres palabras en la línea de introducción.

- ① Introduzca una dirección de tres palabras (→ página 278).
La búsqueda online no está disponible en todos los países.

- ▶ **Apertura de la lista:** pulse la tecla .

O bien:

- ▶ Cuando esté marcada la línea superior de la barra de caracteres, desplácese hacia arriba.

- ▶ Seleccione el punto de destino de la lista.

- ▶ **Aceptación del punto de destino:** seleccione  **Adoptar el destino.**

Si el punto de destino es ambiguo, se muestra una lista.

- ▶ Seleccione el punto de destino.
Se muestra la dirección de destino.

Variante 2: búsqueda paso a paso

- ▶ Pulse la tecla .

O bien:

- ▶ Cuando esté marcada la línea superior de la barra de caracteres, desplácese hacia arriba. La barra de caracteres desaparece. **Ciudad o C. P.** queda marcado. Hay disponibles otros campos de entrada, por ejemplo, para **Destino especial**.

- ▶ Seleccione **Ciudad o C. P.**.
Se muestra la barra de caracteres.

- ▶ Introduzca la ciudad o el código postal. Durante la introducción del punto de destino el sistema multimedia ofrece sugerencias. El sistema efectúa la selección del destino en una lista.

Puede introducir la dirección en el orden que desee, por ejemplo:

- **Ciudad o C. P., Calle, N.º de inmueble**
Si está disponible, introduzca una calle que cruce.
- **Calle, Ciudad o C. P.**

- **Destino especial**, por ejemplo, **Gasolinera, Ciudad o C. P.**

- ① Utilice las siguientes funciones durante la introducción del punto de destino:

- Cambio al reconocimiento de escritura.
- Cambio a la selección de caracteres.
- Borrado de la entrada.

Borre una entrada con  en la búsqueda paso a paso, por ejemplo, de un **Destino especial**. Para ello, desplácese hacia la izquierda.

- Apertura de la búsqueda online (si está disponible).
- Apertura de la lista.

Las funciones se describen en la búsqueda libre.

- ▶ **Modificación del estado/provincia:** seleccione el estado o provincia.

- ▶ Introduzca el estado o la provincia. Basta con introducir el primer carácter.

- ▶ Seleccione el estado o provincia de la lista.

- ▶ **Modificación del país:** seleccione el país.
- ▶ Introduzca el país. Basta con introducir el primer carácter.
- ▶ Seleccione el país de la lista.
- ▶ **Aceptación del punto de destino:** seleccione [Adoptar el destino](#).
Si el punto de destino es ambiguo, se muestra una lista ordenada por distancias.
- ▶ Seleccione el punto de destino.
Se muestra la dirección de destino.

Selección de los últimos puntos de destino

Sistema multimedia:

- ▶ [Navegación](#)
- ▶ [Últimos destinos y otros](#)
- ▶ Seleccione [Últimos destinos](#).
- ▶ Seleccione el punto de destino.
Se muestra la dirección de destino.

O bien:

- ▶ Si ya se han guardado favoritos (→ página 289), seleccione [De los favoritos globales](#).

- ▶ Seleccione el favorito.
Se muestra la dirección de destino.

Selección de un punto de destino especial

Sistema multimedia:

- ▶ [Navegación](#)
- ▶ [Últimos destinos y otros](#)
- ▶ [Destinos esp.](#)
- ▶ Seleccione la categoría.

O bien:

- ▶ Seleccione [Todas las categorías](#) y la categoría.
- ▶ **Guiado al destino no activo:** el sistema busca en el entorno de la posición actual del vehículo. La lista está ordenada de menor a mayor según la distancia.
Los destinos especiales muestran la siguiente información:
 - nombre del destino especial
 - distancia en línea recta al punto de destino especial
 - cuando se realiza la búsqueda en las proximidades de la posición del vehículo, se

muestra la dirección en línea recta hasta el punto de destino especial (flecha)

- ▶ Seleccione el destino especial.
- ▶ **Guiado al destino activo:** seleccione la posición de búsqueda antes de seleccionar el punto de destino especial (vea el ejemplo).
- ▶ Si se han establecido puntos de destino intermedios, tras seleccionar [En las cercanías del destino](#) estos también pueden seleccionarse como posición de búsqueda.

Filtrado de la indicación por destinos especiales

- ▶ Introduzca la entrada de búsqueda en [Búsqueda](#).
La lista de resultados muestra los destinos especiales adecuados.
- ▶ Seleccione [ok](#).
El primer destino especial se marca en la lista.
- ▶ Seleccione el destino especial.

Ejemplo: determinación de la posición de búsqueda para la categoría de estacionamiento durante el guiado activo al destino

- ▶ Seleccione **En las cercanías**, **En las cercanías del destino** o **En la ruta**.
La lista muestra los puntos de destino especiales encontrados o abre la sinopsis de la ruta después de seleccionar **En las cercanías del destino**.
- ▶ Seleccione el destino especial.
- ▶ Selección de **En las cercanías del destino**: seleccione el punto de destino intermedio o el punto de destino.

Inicio de la búsqueda automática de gasolineras

Requisitos

- La búsqueda automática de gasolineras está activada (→ página 282).

Situación de marcha

El guiado al destino está en curso. El nivel del depósito de combustible alcanza la reserva de combustible.

Se muestra el aviso **Reserva de combustible**.
¿Desea iniciar la búsqueda de gasolineras?

- ▶ Seleccione **Sí**.
Se inicia la búsqueda automática de gasolineras. Las gasolineras disponibles se muestran a lo largo de la ruta y en el entorno de la posición actual del vehículo.
- ▶ Seleccione la gasolinera.
Se muestra la dirección de la gasolinera.
- ▶ Si no hay un guiado al destino activado, seleccione **Iniciar el guiado al destino**.
La gasolinera seleccionada se establece como punto de destino. Se inicia el guiado al destino.

O bien:

- ▶ Si un guiado al destino está activado, seleccione **Iniciar nuevo guiado al destino** o **Establecer como siguiente destino intermedio**.
Iniciar nuevo guiado al destino: la gasolinera seleccionada se establece como nuevo punto de destino. Los puntos de destino y puntos de destino intermedios anteriores se borran. Se inicia el guiado al destino de la gasolinera.

Establecer como siguiente destino intermedio: la gasolinera seleccionada se establece como siguiente punto de destino intermedio. Se inicia el guiado al destino.

- ▶ **Cuando ya existen cuatro puntos de destino intermedios**: seleccione **Si** en la solicitud de confirmación.

La gasolinera seleccionada queda introducida en la posición 1 del menú de puntos de destino intermedios. El punto de destino intermedio 4 se borra. Se inicia el guiado al destino.

Introducción de un punto de destino intermedio

Requisitos

- Se ha introducido un punto de destino.

Sistema multimedia:

- ↳ **Navegación**
- ↳ **Destinos intermedios e información**
- ▶ Seleccione **Buscar destino intermedio**.
- ▶ Introduzca el punto de destino intermedio como destino especial o dirección (→ página 272).
- ▶ Seleccione el destino intermedio.

- ▶ Seleccione **Establecer como destino**.

O bien:

- ▶ Durante el guiado a un destino, seleccione un punto de destino intermedio mediante  **Introducir destino**.
- ▶ Después de introducir el punto de destino, seleccione **Establecer como siguiente destino intermedio**.

Edición de los puntos de destino intermedios

Requisitos



- El destino y un punto de destino intermedio, como mínimo, se han introducido.

Sistema multimedia:

- ↳ **Navegación**
- ▶▶ **Destinos intermedios e información**

- ▶ **Apertura del mapa:** marque el punto de destino o el punto de destino intermedio.
- ▶ Seleccione  **Mapa**.
- ▶ Desplace el mapa (→ página 294).
- ▶ Seleccione el punto de destino en el mapa (→ página 279).

- ▶ **Modificación del orden de los puntos de destino:** marque el punto de destino o el punto de destino intermedio.

- ▶ Seleccione  **Desplazar**.
- ▶ Desplace el punto de destino intermedio a la posición que desee.
- ▶ Pulse el Touch Control, el controlador o el panel táctil.
- ▶ **Borrado de un punto de destino:** marque el punto de destino o el punto de destino intermedio.
- ▶ Seleccione  **Borrar**.

Cálculo de ruta con puntos de destino intermedios

Requisitos

- El destino y un punto de destino intermedio, como mínimo, se han introducido.

Sistema multimedia:

- ↳ **Navegación**
- ▶▶ **Destinos intermedios e información**

- ▶ Seleccione **Iniciar nuevo guiado al destino**. La ruta se calcula con los puntos de destino intermedios fijados.

Selección de contactos para la introducción del punto de destino

Requisitos

- Un teléfono móvil debe estar conectado con el sistema multimedia (→ página 301).
- El servicio online "Ir al contacto" está disponible y activado.

Sistema multimedia:

- ↳ **Navegación**
- ▶▶  **Últimos destinos y otros** ▶▶ **Contactos**

- ▶ Seleccione el contacto. Se muestran los datos de contacto.
- ▶ Seleccione la dirección. Se muestra el aviso **Esper...** El sistema efectúa la búsqueda online.

- ▶ Seleccione el punto de destino.

Filtrado de la indicación por contactos

- ▶ Introduzca, por ejemplo, el nombre o el número de teléfono en el campo de búsqueda.
- ▶ Seleccione . El primer contacto está marcado en la lista.
- ▶ Seleccione el contacto.
- ▶ Seleccione la dirección.

Introducción de coordenadas geográficas

Sistema multimedia:

- ↳ [Navegación](#)
- ▶▶  [Últimos destinos y otros](#)
- ▶▶ [Coordenadas geográficas](#)
- ▶ Introduzca las coordenadas geográficas como latitud y longitud respectivamente en grados, minutos y segundos. El mapa muestra la posición.
- ▶ Confirme la entrada.
- ▶ **Cálculo de la ruta:** seleccione [Iniciar el guiado al destino](#).

- ▶ Si ya existe una ruta, seleccione [Iniciar nuevo guiado al destino](#) o [Establecer como destino intermedio](#).

Introducción de un destino como dirección de tres palabras

Requisitos

- La búsqueda de destino mediante direcciones de tres palabras es posible en la búsqueda online (→ página 272).
- Se ha establecido una conexión a Internet.
- ① La búsqueda de destino mediante direcciones de tres palabras no está disponible en todos los países.

Sistema multimedia:

- ↳ [Navegación](#) ▶▶  [Introducir destino](#)
- ▶ Seleccione [Búsqueda en línea](#).
- ▶ Introducción del punto de destino como dirección de tres palabras. Separe las palabras con un punto. Se muestran los resultados de la búsqueda.

- ▶ Seleccione el punto de destino de la lista. Se muestra la dirección de destino. Se puede calcular la ruta.

- ① Las direcciones de tres palabras de what3words son un sistema de direcciones alternativo para georreferenciar en varios idiomas ubicaciones globales con una resolución de tres metros. Mediante esta cuadrícula, también se cubren lugares de la superficie terrestre que no cuentan con dirección postal propiamente dicha como, por ejemplo, calle y número de inmueble.

El Empire State Building tiene la siguiente dirección de tres palabras dependiendo del idioma:

- Inglés: **parade.help.bleat**
- Francés: **commun.verbe.bisquer**
- Español: **suertes.diga.pesca**

Las direcciones de tres palabras son unívocas, fáciles de recordar y satisfacen las necesidades de las aplicaciones cotidianas.

Puede convertir las direcciones en direcciones de tres palabras y viceversa:

- en la página de inicio de <https://what3words.com>
- en las aplicaciones de what3words

Selección de un punto de destino en el mapa

Sistema multimedia:

→ Navegación →  Opciones

▶ Seleccione [Menú del mapa](#).

O bien:

- ▶ Cuando el mapa se muestre en la representación de pantalla completa, pulse el elemento de mando central. Se muestra el menú del mapa.
- ▶ En el menú del mapa , seleccione "Desplazamiento del mapa" (→ página 292).
- ▶ Mueva el dedo sobre el Touch Control o el panel táctil en cualquier dirección.

O bien:

- ▶ Desplace el controlador en la dirección que desee. El mapa se desliza bajo el punto de intersección de las coordenadas en la dirección correspondiente. Cuanto más aleje el dedo de la posición inicial del panel táctil, más rápido se deslizará el mapa.
- ▶ Pulse el Touch Control, el controlador o el panel táctil. Si hay varios destinos en el entorno del punto de intersección de las coordenadas, una lista muestra los destinos especiales y las calles disponibles. Si un destino está exactamente en el entorno del punto de intersección de las coordenadas, se muestra la dirección de destino.
- ▶ Seleccione el punto de destino de la lista. Se muestra la dirección de destino.

Ajuste de la orientación del mapa 2D o 3D

- ▶ Marque [Orientación del mapa: 2D/3D](#).
- ▶ Pulse el Touch Control, el panel táctil o el controlador. Se muestra el mapa en la orientación seleccionada.

Visualización de avisos de tráfico en las cercanías del mapa

- ▶ Seleccione [Mensajes de tráfico en las cercanías](#). Aparece el mapa.
- ▶ En el panel táctil deslice el dedo hacia la izquierda o hacia la derecha.

O bien:

- ▶ Desplace el controlador hacia la izquierda o hacia la derecha. En el mapa se marca el evento de tráfico anterior o siguiente. Se muestra la información sobre el aviso de tráfico.

 Los avisos de tráfico no están disponibles en todos los países.

Visualización de destinos especiales en las cercanías del mapa

- ▶ Seleccione [Destinos especiales en las cercanías](#).
- ▶ En el panel táctil deslice el dedo hacia la izquierda o hacia la derecha.

O bien:

- ▶ Desplace el controlador hacia la izquierda o hacia la derecha.
En el mapa se marca el destino especial anterior o siguiente. Se muestra el nombre o la dirección.
- ▶ **Filtrado de la indicación por categoría de puntos de destino especiales:** deslice el dedo hacia abajo en el Touch Control o en el panel táctil.

O bien:

- ▶ Desplace el controlador hacia abajo.
 - ▶ Seleccione la categoría de puntos de destino especiales.
-  **Personalizado** permite la selección personal de símbolos de destinos especiales (→ página 294).

Ruta

Cálculo de la ruta

Requisitos

- El punto de destino se ha introducido.
- Se muestra la dirección de destino.

- ▶ Si no hay un guiado al destino activado, seleccione **Iniciar el guiado al destino**.
Se calcula la ruta al punto de destino. El mapa muestra la ruta. A continuación, se inicia el guiado al punto de destino.





O bien:

- ▶ Si un guiado al destino está activado, seleccione **Iniciar nuevo guiado al destino** o **Establecer como siguiente destino intermedio**.
Iniciar nuevo guiado al destino: la dirección de destino seleccionada se establece como nuevo punto de destino. Los puntos de destino y puntos de destino intermedios anteriores se borran. Se inicia el guiado al nuevo punto de destino.
Establecer como siguiente destino intermedio: la dirección de destino seleccionada se establece como siguiente punto de destino intermedio. Se inicia el guiado al destino.

Consideración de la alternativa a la ruta

- ▶ Seleccione una ruta alternativa (→ página 282).

Otras funciones del menú

- ▶ **Memorización del punto de destino:** seleccione  **Memorizar en "Últimos destinos"**.
- ▶ **Visualización en el mapa:** seleccione  **Mapa**.
- ▶ **Llamada al número de teléfono:** seleccione  **Llamar** (si está disponible).
- ▶ **Apertura de dirección de Internet:** seleccione  **www** (si está disponible).

Selección del tipo de ruta

Sistema multimedia:

 **Navegación**   **Ruta y posición**

- ▶ Seleccione **Ajustes de ruta**.
- ▶ Seleccione el tipo de ruta.
Si el guiado al destino está activo, la ruta se calcula con el nuevo tipo de ruta.
Si el guiado al destino no está activo, la siguiente ruta se calcula con el nuevo tipo de ruta.

Puede elegir entre los siguientes tipos de ruta:

- **Ruta Eco**

Se calcula una ruta económica. El tiempo de recorrido puede ser más largo que en la ruta rápida.

El símbolo de la posición actual del vehículo se representa en verde.

- **Ruta rápida**

La ruta se calcula con un tiempo de recorrido menor.

- **Ruta corta**

La ruta se calcula con un trayecto más corto.

Para estos tipos de ruta, la opción **Desvío automático en caso de retención** se puede activar o desactivar . Si la opción **Desvío automático en caso de retención** está activada, se puede seleccionar **Preguntar antes de desviar en caso de retención**.

Los ajustes **Desvío automático en caso de retención** y **Preguntar antes de desviar en caso de retención** no están disponibles en todos los países.

Los ajustes permiten lo siguiente:

- **Desvío automático en caso de retención**

El sistema calcula la ruta con el tipo de ruta ajustada en ese momento.

Se tienen en cuenta los avisos de tráfico de Live Traffic Information.

Live Traffic Information no está disponible en todos los países.

- **Preguntar antes de desviar en caso de retención**

Si se determina una ruta de menor duración debido a avisos de tráfico, se muestra una solicitud de confirmación. Puede seguir utilizando la ruta actual o aceptar la ruta dinámica.

Selección de opciones de ruta

Sistema multimedia:

- ↳ **Navegación** ▶  **Ruta y posición**
- ▶▶ **Opciones de evitación**

Evitación de zonas

- ▶ Seleccione **Zonas** (→ página 295).

Evitación de autopistas, transbordadores, trenes portavehículos, túneles, firmes no asfaltados

- ▶ Seleccione o anule la selección de la opción de evitación.

Uso de peajes

- ▶ Seleccione **Utilizar peajes**.
- ▶ Seleccione **Pago en efectivo**, **Pago electrónico** o **Desconectado**.

La ruta tiene en cuenta las carreteras en las que es obligatorio pagar una tasa basada en el uso (peaje).

Si se selecciona **Desconectado**, no se tienen en cuenta las carreteras de peaje.

No siempre se pueden tener en cuenta las opciones de ruta seleccionadas. Una ruta puede contener, por ejemplo, transbordadores aunque esté activada la opción de evitación de **Transbordadores**. Después, se muestra un mensaje y oírás un mensaje hablado.

Uso de carriles para vehículos de alta ocupación

- ▶ Seleccione **Número de personas en el vehículo**.

- ▶ Seleccione la cantidad.
Para el uso de carriles para vehículos de alta ocupación, tenga en cuenta tanto las prescripciones legales vigentes, como las condiciones del entorno y del tiempo. Los carriles para vehículos de alta ocupación solo pueden utilizarse si se cumplen determinados requisitos.

Las opciones de ruta no están disponibles en todos los países.

Selección de los avisos para la ruta

Sistema multimedia:

 [Navegación](#)
 [Opciones](#)
 [Mensajes](#)

- ▶ Conecte o desconecte un aviso.

Puede seleccionar los siguientes avisos:

- [Anunciar los avisos de tráfico](#)
Esta función no está disponible en todos los países.
- [Decir los nombres de las calles](#)
El sistema multimedia anuncia los nombres de las vías por las que circulará cuando efectúe la siguiente maniobra de marcha.

La función no está disponible en todos los países ni en todos los idiomas.

Visualización de la información sobre el destino

Requisitos

- Se ha introducido un punto de destino.

Sistema multimedia:

 [Navegación](#)

- ▶ Seleccione [Destinos intermedios e información](#).

Se muestra la siguiente información:

- Punto de destino intermedio y destino
- La ruta puede contener adicionalmente hasta cuatro puntos de destino intermedios.
- Nombre, dirección
- Recorrido restante
- Hora de llegada

Selección de una ruta alternativa

Sistema multimedia:

 [Navegación](#)  [Ruta y posición](#)

- ▶ Seleccione [Ruta alternativa](#).
Las rutas se muestran en los ajustes de la ruta en función del ajuste.
La ruta seleccionada actualmente se representa con una línea azul oscuro.
- ▶ Seleccione la ruta alternativa.

Conexión o desconexión de la búsqueda automática de gasolineras

Sistema multimedia:

 [Navegación](#)  [Opciones](#)

- ▶ Active o desactive la opción [Reserva de combustible](#).
Conectada : cuando alcanza el margen de reserva de combustible se muestra una indicación solicitando si desea iniciar la búsqueda de gasolineras.

Uso de la búsqueda automática de gasolineras

Requisitos

La búsqueda automática de gasolineras está activada (→ página 282).

Se muestra una indicación solicitando su confirmación **Reserva de combustible. ¿Desea iniciar la búsqueda de gasolineras?**

- ▶ Seleccione **Sí**.
Se inicia la búsqueda automática de gasolineras. Se mostrarán las gasolineras disponibles a lo largo de la ruta y en el entorno.
- ▶ Seleccione la gasolinera.
- ▶ Si no existe ninguna ruta, establezca la gasolinera como destino.

O bien:

- ▶ Si existe una ruta, establezca la gasolinera como siguiente destino intermedio.

Inicio de la búsqueda automática de áreas de servicio

Requisitos

- El **ATTENTION ASSIST** y la función **Proponer área descans.** están activadas (→ página 177).

Situación de marcha

Se muestra el aviso **Attention Assist ¿Desea iniciar la búsqueda de un área de descanso?**

- ▶ Seleccione **Sí**.
Se inicia la búsqueda de áreas de servicio. Las áreas de servicio disponibles se muestran a lo largo de la ruta y en el entorno de la posición actual del vehículo.
- ▶ Seleccione el área de servicio.
Se muestra la dirección del área de servicio.
- ▶ Si no hay un guiado al destino activado, seleccione **Iniciar el guiado al destino**.
El área de servicio seleccionada se establece como punto de destino. Se inicia el guiado al destino.

O bien:

- ▶ Si un guiado al destino está activado, seleccione **Iniciar nuevo guiado al destino** o **Establecer como siguiente destino intermedio**.
Iniciar nuevo guiado al destino: el área de servicio seleccionada se establece como nuevo punto de destino. El punto de destino anterior y todos los puntos de destino intermedios se borran. Se inicia el guiado al destino del área de servicio.

Establecer como siguiente destino intermedio: el área de servicio seleccionada se establece como siguiente punto de destino intermedio. Se inicia el guiado al destino.

Guiado al destino

Indicaciones sobre el guiado al destino

⚠ ADVERTENCIA Peligro de distracción por manejar los equipos de comunicación integrados durante la marcha

Si maneja equipos de comunicación integrados en el vehículo durante la marcha, podría distraer su atención del tráfico. Adicionalmente puede perder el control de su vehículo.

- ▶ Utilice estos equipos solo si el estado del tráfico lo permite.
- ▶ Si no puede garantizar esto, detenga el vehículo sin poner en peligro la seguridad vial y realice las entradas con el vehículo parado.

Cuando utilice el sistema multimedia, observe la legislación vigente en el país en el que se encuentre en ese momento.

El guiado al destino se inicia una vez que haya calculado una ruta.

Las normas de tráfico siempre tienen preferencia sobre las indicaciones para la marcha efectuadas por el sistema multimedia.

Puede utilizar las siguientes indicaciones para la marcha:

- Mensajes hablados del sistema de navegación
- Indicaciones de guiado al destino
- Recomendaciones de carril

Si no sigue las indicaciones para la marcha o si abandona la ruta calculada, el sistema calculará automáticamente una nueva ruta.

Las indicaciones para la marcha emitidas por el sistema pueden divergir en función de la situación real del tráfico:

- El trazado del recorrido se ha modificado.
- La dirección de una vía de sentido único ha cambiado.

Por dicho motivo, tenga en cuenta durante la marcha las normas de tráfico respectivas y la situación actual del tráfico.

La ruta puede diferir de la ruta ideal en las siguientes situaciones:

- obras en la calzada
- datos cartográficos digitales incompletos

Indicaciones sobre la recepción GPS

El funcionamiento correcto del sistema de navegación depende, entre otras cosas, de la recepción GPS. En determinadas situaciones la recepción GPS puede verse perturbada o ser imposible, por ejemplo, al circular por un túnel o en un aparcamiento cubierto.

Sinopsis de las maniobras

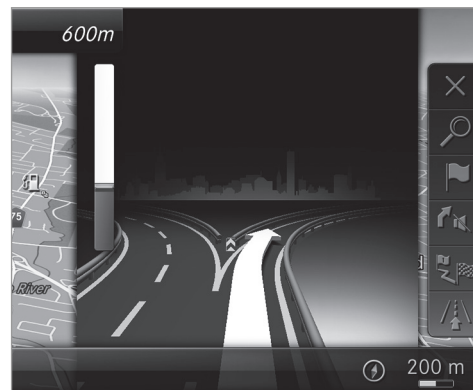

Las maniobras comprenden tres fases:

- Fase de preparación
 - Si hay suficiente tiempo entre las maniobras, el sistema multimedia le advertirá de la siguiente maniobra que debe ejecutar. El sistema de navegación emite un mensaje

hablado, por ejemplo, "Por favor, gire a la derecha".

Se muestra el mapa en el modo de pantalla completa.

- Fase de indicación

El sistema multimedia indica la maniobra que debe efectuar en breve, por ejemplo, con el mensaje hablado "A 300 ft (100 m), gire a la derecha".

La indicación se divide en dos partes. A la izquierda se muestra el mapa; a la derecha, una vista detallada del cruce o una imagen 3D de la siguiente maniobra.

- Fase de ejecución de la maniobra

El sistema multimedia indica la maniobra que debe efectuar inmediatamente, por ejemplo, con el mensaje hablado "Ahora gire a la derecha".

La indicación se divide en dos partes.

La maniobra deberá ejecutarse cuando la barra clara situada en la parte derecha se haya vaciado hasta la marca de 0 ft (0 m) y el símbolo de la posición actual del vehículo

haya alcanzado el punto de maniobra señalado.

Cuando la maniobra ha finalizado, se muestra el mapa en el modo de pantalla completa.

- ① Las maniobras también se muestran en el visualizador del cuadro de instrumentos.

Sinopsis de las recomendaciones de carril

La indicación se efectúa en carreteras de varios carriles.

Si el mapa digital contiene los datos correspondientes, el sistema multimedia puede mostrar recomendaciones de carril para las dos siguientes maniobras.

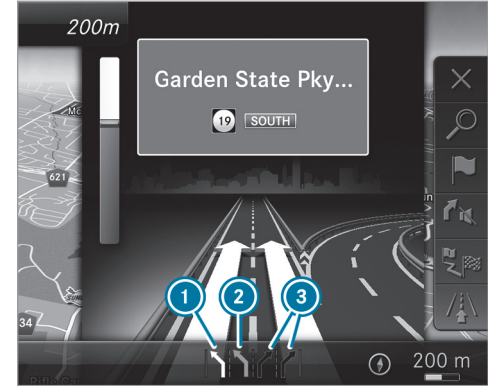

- ① Carril recomendado
- ② Carril alternativo
- ③ Carriles no recomendados

Se muestran los siguientes carriles:

- Carril recomendado ①
Circulando por este carril podrá efectuar la siguiente y subsiguiente maniobra.

- Carril alternativo 

Circulando por este carril solo podrá efectuar la siguiente maniobra.
- Carril no recomendado 

Circulando por este carril no podrá efectuar la siguiente maniobra de marcha sin cambiar de carril.

Durante la maniobra de marcha pueden añadirse carriles nuevos.

-  Las recomendaciones de carril también se pueden mostrar en el visualizador del cuadro de instrumentos y en el Head-up-Display.

Sinopsis de destino alcanzado

Una vez alcanzado el punto de destino, se muestra una bandera de meta . El guiado al punto de destino finaliza.

Cuando se llega al punto de destino intermedio, verá la bandera de destino intermedio con el número del punto de destino intermedio . Después se continúa el guiado al destino actual.

Conexión o desconexión de los mensajes hablados del sistema de navegación

Requisitos



- El guiado al destino está activo.

- ▶ **Desconexión:** pulse el regulador de volumen del volante multifunción durante la emisión del mensaje hablado del sistema de navegación (→ página 253).

O bien:



- ▶ Pulse el regulador de volumen de la consola central durante la emisión del mensaje hablado del sistema de navegación (→ página 253).
Se muestra el aviso [Las instrucciones de marcha habladas están desconectadas](#).

O bien:

- ▶ Active la visualización del menú Navegación (→ página 271).
- ▶ Seleccione  [Instrucción de marcha](#).
El símbolo cambia a .

- ▶ **Conexión:** seleccione  [Instrucción de marcha](#).

Se reproduce el mensaje hablado actual del sistema de navegación.

-  En las siguientes situaciones se conectan automáticamente los mensajes hablados del sistema de navegación:
 - Se inicia un nuevo guiado al destino.
 - La ruta se calcula de nuevo.
-  Esta función se puede agregar y abrir en [Conectar/descon. instruc. marcha habladas](#) como favorita.

Conexión o desconexión de mensajes hablados del sistema de navegación en caso de llamada

- ▶ Seleccione [Sistema](#).
- ▶ Seleccione  [Audio](#).
- ▶ Seleccione [Mensajes hablados navegación e informac. tráfico](#).
- ▶ Active o desactive la opción [Instrucciones de marcha durante las llamadas](#).

Ajuste del volumen de emisión de los mensajes hablados del sistema de navegación

Requisitos

- El guiado al destino está activo.

- ▶ **En el volante multifunción o en el sistema multimedia:** gire el regulador de volumen del volante multifunción durante la emisión del mensaje hablado del sistema de navegación.

O bien:

- ▶ Gire el regulador de volumen de la consola central durante la emisión del mensaje hablado del sistema de navegación (→ página 254).

- ⓘ En las siguientes situaciones, el volumen se eleva al máximo o bien se baja al mínimo:

- Se inicia un nuevo guiado al destino.
- La ruta se calcula de nuevo.

- ⓘ Puede encargar el ajuste del volumen mínimo en un punto de servicio Mercedes-Benz.

- ▶ **Mediante los ajustes del sistema:** Sistema.

- ▶ Seleccione  Audio.

- ▶ Seleccione **Mensajes hablados navegación e informac. tráfico.**

- ▶ Seleccione **Volumen de las instrucciones de marcha.**

- ▶ Ajuste el volumen.

- ▶ **Conexión/desconexión de la reducción del volumen de audio durante el mensaje hablado del sistema de navegación:** seleccione **Sistema.**

- ▶ Seleccione  Audio.

- ▶ Seleccione **Mensajes hablados navegación e informac. tráfico.**

- ▶ Active o desactive la opción **Reducción volumen audio durante instruc. marcha.**

Repetición de los mensajes hablados del sistema de navegación

Requisitos

- Existe una ruta.
- El guiado al destino está activo.

Sistema multimedia:

- ↳ **Navegación**

- ▶ Seleccione  **Instrucción de marcha.**

- ▶ Seleccione  **Instrucción de marcha.**
Se repite el mensaje hablado del sistema de navegación.

- ⓘ Esta función se puede agregar y abrir en **Repetir la instrucción de marcha hablada** como favorita.

Interrupción del guiado al destino

Requisitos

- Existe una ruta.
- El guiado al destino está activo.

Sistema multimedia:

- ↳ **Navegación**

- ▶ Seleccione  **Interrumpir guiado al destino.**

Sinopsis del guiado a un punto de destino Offroad

Un punto de destino Offroad se encuentra dentro del mapa digital. El mapa no contiene ninguna vía que lleve al destino.

Puede introducir puntos de destino Offroad en el mapa mediante coordenadas geográficas o mediante una dirección de tres palabras. El guiado al destino se realiza en dicho caso hasta donde sea posible mediante mensajes hablados del sistema de navegación e indicaciones de guiado al destino sobre carreteras conocidas por el sistema multimedia.

Poco antes de alcanzar la última posición conocida del mapa se emite el mensaje "Siga la flecha indicadora de la dirección". En la indicación se muestra una flecha indicadora de la dirección y la distancia en línea recta hasta el punto de destino.

Sinopsis del guiado desde una posición Offroad a un punto de destino

Posición Offroad: la posición actual del vehículo se encuentra dentro del mapa digital, pero fuera de las calles disponibles.

Al inicio del guiado al destino se muestran las siguientes indicaciones:

- Se muestra el aviso **Vía no registrada**
- Una flecha indicadora de la dirección muestra la dirección en línea recta hacia el punto de destino.

Si el vehículo circula por una vía conocida por el sistema multimedia, el guiado al destino se efectuará de nuevo de forma convencional.

Sinopsis de Offroad durante el guiado al destino

El trazado real de la calzada puede diferir de los datos del mapa digital debido, por ejemplo, a que se hayan efectuado modificaciones en dicho trazado. En estos casos, el sistema multimedia podría no asignar temporalmente la posición actual del vehículo al mapa digital. El vehículo está en Offroad.

Si se indica que el vehículo está en Offroad, aparecen las siguientes indicaciones:

- El aviso **Vía no registrada**
- Una flecha indicadora de la dirección, que muestra la dirección en línea recta hacia el punto de destino

Si el vehículo circula por una vía conocida por el sistema multimedia, el guiado al destino se efectuará de nuevo de forma convencional.

Punto de destino

Memorización de la posición actual del vehículo

Sistema multimedia:

➤ Navegación

- ▶ Cuando el mapa se muestre en la representación de pantalla completa, pulse el elemento de mando central. Se muestra el menú del mapa.
- ▶ En el menú del mapa, seleccione ❶ (→ página 292). La posición actual del vehículo se memoriza en la memoria "Últimos destinos".

Memorización de posición del mapa

Sistema multimedia:

➤ Navegación



El mapa se muestra en la vista de pantalla completa.





- ▶ Pulse el Touch Control, el controlador o el panel táctil.
- ▶ En el menú del mapa ❷, seleccione "Desplazamiento del mapa" (→ página 292).

- ▶ Seleccione la posición del mapa. Si hay disponibles varias entradas para la posición del mapa, se muestra una lista.
- ▶ Marque una entrada.
- ▶ Seleccione  **Memorizar en "Últimos destinos"**.
La posición del mapa se ha memorizado en la memoria de últimos destinos.

Edición de los últimos destinos

Sistema multimedia:

- ▶  **Navegación**
- ▶  **Últimos destinos y otros**
- ▶ **Últimos destinos**
- ▶ Seleccione uno de los últimos destinos.
- ▶ **Memorización como favorito:** seleccione  **Memorizar como favorito global**.
Se muestran los favoritos.
- ▶ Desplace el favorito a la posición deseada. Si en este punto ya existe un favorito, el sistema lo sobrescribe.

- ▶ **Memorización como dirección de casa:** seleccione  **Memorizar la dirección como "Casa"**.
- ▶ **Memorización como dirección de trabajo:** seleccione  **Memorizar la dirección como "Trabajo"**.
- ▶ **Borrado de un destino o de todos los destinos:** seleccione  **Borrar** o **Borrar todos**.
Se muestra una indicación solicitando su confirmación.
- ▶ Seleccione **Sí**.
- ▶ **Visualización de la información sobre el destino:** seleccione  **Detalles**.

Uso de puntos de destino externos

Se pueden recibir puntos de destino externos de las siguientes fuentes:

- Mercedes-Benz Apps
- Navegación de puerta a puerta con Companion App (EE. UU.)

- ① Los puntos de destino recibidos quedan memorizados en la memoria de los últimos puntos de destino.

En el visualizador de medios se muestra una indicación solicitando la confirmación.

- ▶ **Se ha recibido un destino sin información en forma de imagen:** seleccione **Sí**.
- ▶ Si no hay un guiado al destino activado, seleccione **Iniciar guiado destino**.
Se calcula la ruta al punto de destino. El mapa muestra la ruta. A continuación, se inicia el guiado al punto de destino.

O bien:

- ▶ Si un guiado al destino está activado, seleccione **Iniciar nuevo guiado al destino** o **Establecer como siguiente destino intermedio**.
Iniciar nuevo guiado al destino: la dirección de destino recibida se establece como nuevo punto de destino. Los puntos de destino y puntos de destino intermedios anteriores se borran. Se inicia el guiado al nuevo punto de destino.
- ▶ **Establecer como siguiente destino intermedio:** la dirección de destino recibida se establece como siguiente punto de destino intermedio. Se inicia el guiado al destino.

▶ **Se ha recibido un destino con información en forma de imagen:** seleccione [Iniciar guiado destino](#).

Se inicia el guiado al punto de destino.

Guiado al destino con avisos de tráfico actuales

Sinopsis de la información sobre el tráfico

Los avisos de tráfico se reciben mediante Live Traffic Information y se utilizan para el guiado al destino.

En algunos países este servicio no está disponible.

Pueden existir diferencias entre los avisos de tráfico recibidos y la situación real del tráfico.

Información mediante Live Traffic Information:

- Los avisos de tráfico actuales se reciben a través de la conexión a Internet.
- La situación del tráfico se actualiza a intervalos de tiempo breves y regulares.
- La información de abono muestra el estado en (→ página 290).

Las posiciones del vehículo se transfieren regularmente a Mercedes-Benz AG. Mercedes-Benz AG anonimiza de inmediato los datos y los transfiere al proveedor de datos de tráfico. Con ayuda de estos datos se transfieren al vehículo los avisos de tráfico que sean relevantes para la posición actual del vehículo. El vehículo actúa simultáneamente como sensor para el flujo del tráfico y contribuye a la mejora de la calidad de los avisos de tráfico.

Si no desea enviar las posiciones del vehículo, puede encargar la desactivación del servicio en un punto de servicio Mercedes-Benz.

Visualización de información de la suscripción

Requisitos

- El vehículo está equipado con Live Traffic Information.

Sistema multimedia:

➔ [Navegación](#) ▶▶  [Opciones](#)

Se muestra automáticamente la duración de la suscripción:

- un mes antes de la fecha de vencimiento

- una semana antes de la fecha de vencimiento
- el día de la fecha de vencimiento

▶ **Visualización manual:** seleccione [Información sobre el abono a Live Traffic](#).

En función del estado se muestra uno de los siguientes avisos:

- Se muestra la vigencia del abono.
- La suscripción ha vencido.

ⓘ La suscripción se puede prolongar:

- en un punto de servicio Mercedes-Benz
- mediante una llamada de información MB al Customer Assistance Center de Mercedes-Benz

Visualización del mapa de tráfico

Requisitos

- Para Live Traffic Information: el vehículo está equipado con un módulo de comunicación con tarjeta SIM integrada y activada.
- Tras arrancar el vehículo, el módulo de comunicación establece automáticamente una

conexión a Internet. Poco después, los datos de tráfico están disponibles.

Sistema multimedia:

➔ Navegación ➔  Opciones
➔ Menú del mapa

- ▶ Alternativa: cuando se muestre el mapa en pantalla completa, pulse el Touch Control, el controlador o el panel táctil. Se muestra el menú del mapa.
- ▶ Active la opción .

El mapa de tráfico ofrece, por ejemplo, la siguiente información:

- Eventos de tráfico, por ejemplo:
 - las obras
 - las carreteras cortadas
 - los avisos de advertencia

Los símbolos para los eventos de tráfico se muestran en color (en la ruta) o en gris (fuera de la ruta).

- Información sobre el flujo del tráfico:
 - tramo de retención (línea roja)

- tráfico poco fluido (línea naranja)
- tráfico denso (línea amarilla)
- tráfico fluido (línea verde)
- Visualización de retrasos del tráfico en la ruta de más de un minuto de duración
- Símbolos de aviso de advertencia:
 - símbolo 
 - indicaciones de seguridad vial adicionales en caso de aproximación a un evento de tráfico, por ejemplo, el final de una retención

Si el vehículo se aproxima a una zona de peligro en la ruta, se muestra un aviso de advertencia en el mapa. Adicionalmente se puede emitir un aviso de advertencia (→ página 292).

Visualización de eventos de tráfico

Sistema multimedia:

➔ Navegación ➔  Opciones
➔ Contenido del mapa

- ▶ Active la opción **Eventos de tráfico**. Se muestran las obras, carreteras cortadas, avisos de zona (por ejemplo, niebla) y avisos de advertencia.

Activación de la indicación de vía libre y retraso del tráfico

- ▶ Active las opciones **Tráfico de flujo libre** y **Retrasos en el tráfico**.
- ① Se muestra el retraso del tráfico en la ruta actual. Se tienen en cuenta los retrasos del tráfico de más de un minuto.

Visualización de los detalles

- ▶ Visualice el mapa de tráfico (→ página 290).
- ▶ Desplace el mapa (→ página 294).

- ▶ Si hay un símbolo de tráfico debajo del punto de intersección de las coordenadas, pulse el elemento de mando central. Se muestran los detalles sobre el aviso de tráfico.

O bien:

- ▶ Pulse el elemento de mando central.
- ▶ Seleccione **Indicación sobre los mensajes de tráfico**.

En el mapa se muestran los símbolos de tráfico del entorno.

Se muestra la información sobre el aviso de tráfico en la indicación variable:

- Símbolo de tráfico
- Causa del aviso de tráfico, por ejemplo, retención
- Avisos de advertencia (sobre fondo rojo)
- ▶ **Selección del símbolo de tráfico:** seleccione **Siguiente** o **Anterior**.
- ▶ Pulse el elemento de mando central. Se muestran los detalles sobre el aviso de tráfico.

Emisión de alertas

Sistema multimedia:

➔ **Navegación** ➔  **Opciones**

➔ **Mensajes**

- ▶ Active la opción **Anunciar los avisos de tráfico**. Se emiten los avisos de advertencia y los finales de retención peligrosos.

Mapa y brújula

Sinopsis del mapa y la brújula

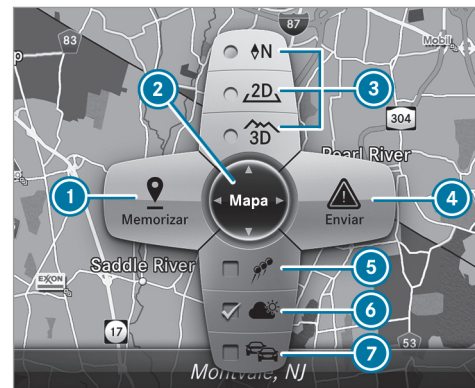

- 1 Memorización de la posición actual del vehículo
- 2 Desplazamiento del mapa
- 3 Selección de la orientación del mapa y representación cartográfica
- 4 Selección de la función según equipamiento:

- Envío de una alerta de peligro por Car-to-X
 - Filtrado de la indicación de destinos especiales en el entorno por categorías de puntos de destino especiales
- 5 Conexión o desconexión de la indicación de símbolos de destinos especiales personales en el mapa
 - 6 Conexión o desconexión de una de las siguientes indicaciones en función del equipamiento:
 - Información meteorológica
 - Mapa por satélite
 - Eventos de tráfico
 - 7 Conexión o desconexión de la indicación del mapa de tráfico

El mapa y las imágenes satelitales se muestran en proyección esférica. Esto permite obtener una representación cartográfica fiel a la realidad en todas las escalas del mapa. El mapa utiliza un modelo de alturas.

En función de los datos cartográficos, en las escalas del mapa pequeñas (por ejemplo, 1/32 mi (20 m), 1/16 mi (50 m)), en muchas ciudades, los

edificios más importantes se representan en el mapa de forma fiel a la realidad. El resto de los edificios se muestran como modelos.

- ① Puede ajustar la unidad de medida para la escala del mapa (→ página 264).

Si está disponible, se muestra la información en línea, por ejemplo, las plazas libres de los aparcamientos cubiertos.

- ① Requisitos
 - Mercedes me connect está disponible.
 - Dispone de una cuenta de usuario en el Portal Mercedes me.
 - El servicio se ha habilitado en un punto de servicio Mercedes-Benz.

Encontrará más información en la <https://www.mercedes.me>.

- ① Las informaciones online no están disponibles en todos los países.

Si está activada la opción **Mostrar en COMAND** en el asistente para señales de tráfico (→ página 199), se muestran limitaciones de velocidad y prohibiciones de adelantamiento en el mapa.

- ① Los logotipos de las empresas que se muestran en el mapa son marcas de las empresas correspondientes y sirven exclusivamente para señalar su ubicación. La utilización de tales marcas en el mapa no conlleva ninguna aprobación, apoyo ni promoción por parte de estas empresas con respecto al sistema de navegación en sí.

Ajuste de la escala del mapa

Requisitos

- Se muestra el mapa.

Sistema multimedia:

→ **Navegación**

▶ **Ampliación:** deslice el dedo hacia abajo por el Touch Control.

O bien:

▶ Gire el controlador hacia la izquierda.

O bien:

▶ Coloque dos dedos sobre el panel táctil y sepárelos.

▶ **Reducción:** deslice el dedo hacia arriba por el Touch Control.

O bien:

- ▶ Gire el controlador hacia la derecha.

O bien:

- ▶ Coloque dos dedos sobre el panel táctil y júntelos.

Desplazamiento del mapa

Sistema multimedia:

↳ **Navegación** ▶  **Opciones**

▶▶ **Menú del mapa**

- ▶ Alternativa: cuando el mapa se muestre en la representación de pantalla completa, pulse el elemento de mando central.
Se muestra el menú del mapa.
- ▶ En el menú del mapa , seleccione "Desplazamiento del mapa" (→ página 292).
- ▶ Mueva el dedo sobre el Touch Control o el panel táctil en cualquier dirección.

O bien:

- ▶ Desplace el controlador en la dirección que desee.
El mapa se desplaza bajo el punto de intersección de las coordenadas en la dirección

correspondiente. Cuanto más aleje el dedo de la posición inicial del panel táctil, más rápido se deslizará el mapa.

Selección de la orientación del mapa

Sistema multimedia:

↳ **Navegación** ▶  **Opciones**

▶▶ **Menú del mapa**

- ▶ Alternativa: cuando el mapa se muestre en la representación de pantalla completa, pulse el elemento de mando central.
Se muestra el menú del mapa.
- ▶ En el menú del mapa , seleccione **N**, **2D** o **3D** (→ página 292).
 - **N**: el mapa está en 2D y orientado hacia el Norte.
 - **2D**: el mapa está en 2D y orientado en el sentido de la marcha.
 - **3D**: el mapa está en 3D y orientado en el sentido de la marcha.

Selección de los símbolos de destinos especiales

Sistema multimedia:

↳ **Navegación** ▶  **Opciones**

▶▶ **Contenido del mapa**

Destinos especiales son, por ejemplo, las gasolineras y los hoteles, y se pueden mostrar como símbolos en el mapa. No todos los destinos especiales están disponibles en todas partes.

- ▶ Seleccione **Símbolos de destinos especiales**.
El punto ● indica el ajuste actual.

La opción **Estándar** muestra los símbolos de categorías predefinidas en el mapa.

La opción **Personalizado** permite la selección personal de símbolos de las categorías disponibles.

Si selecciona la opción **Ninguna**, se desconectará la indicación.

- ▶ Seleccione un ajuste.
- ▶ Opción **Personalizado**: seleccione las categorías.
Los símbolos de destinos especiales de las categorías seleccionadas se pueden mostrar o no .

Selección de la visualización de la información textual del mapa

Sistema multimedia:

↳ Navegación ▶  Opciones

▶ Información textual

▶ Seleccione una información textual. La opción **Vía actual** indica la calle por la que circula actualmente en el margen inferior del visualizador.

Si se desplaza el mapa, se muestra debajo del punto de intersección de las coordenadas una de las siguientes informaciones:

- Nombre de la calle
- Nombre del destino especial
- Nombre de la zona

Coordenadas geográficas muestra la siguiente información:

- Grado de latitud y de longitud
 - Datos de altitud
- La indicación de altura sobre el nivel del mar puede ser diferente a la real.
- Cantidad de satélites recibidos

Si se desplaza el mapa, no se muestra esta información.

Climatización muestra los ajustes actuales de la climatización.

La opción **Ninguna** desconecta la indicación.

Visualización de la siguiente vía transversal

Requisitos

- El guiado al destino no está activo.

Sistema multimedia:

↳ Navegación ▶  Opciones

▶ Active la opción **Siguiente vía transversal**. En el borde superior del visualizador se muestra el nombre de la siguiente calle que cruza.

Visualización de la versión del mapa

Sistema multimedia:

↳ Navegación ▶  Opciones

▶ Seleccione **Versión del mapa**.

▶ Seleccione **Detalles**.

 En cualquier punto de servicio Mercedes-Benz puede obtener información sobre las últimas versiones del mapa digital.

Sinopsis de la evitación de zonas

Puede evitar zonas para una ruta por la que no desee circular.

La ruta puede contener una zona a evitar en las siguientes situaciones:

- El destino se encuentra en una zona a evitarse.
- Hay autopistas en zonas que se deben evitar. Las autopistas siempre se tienen en cuenta para la ruta.
- No hay una ruta alternativa importante.

Evitación de una zona nueva

Sistema multimedia:

↳ Navegación ▶  Ruta y posición

▶ Opciones de evitación ▶ Zonas

▶ Seleccione **Evitar zona nueva**.

▶ **Búsqueda de una zona mediante el mapa:** seleccione **A través del mapa**.

- ▶ Desplace el mapa.

O bien:

- ▶ **Búsqueda de una zona mediante la dirección:** seleccione **Introducir dirección**.

- ▶ Introduzca la dirección.

- ▶ Seleccione **Adoptar el destino**.

Se muestra el mapa.

- ▶ **Indicación de la zona:** pulse el Touch Control, el panel táctil o el controlador.

Se muestra un rectángulo rojo. Este marca la zona que se debe evitar.

- ▶ **Modificación del tamaño de la zona:** deslice el dedo hacia arriba o hacia abajo en el Touch Control o en el panel táctil.

O bien:

- ▶ Desplace el controlador hacia arriba o hacia abajo.

La escala del mapa aumenta o se reduce y modifica el tamaño de la zona.

- ▶ **Establecimiento de la zona:** pulse el Touch Control, el panel táctil o el controlador.

La zona se registra en la lista.

Modificación de zona

Sistema multimedia:

- ▶  **Navegación** ▶  **Ruta y posición**
- ▶ **Opciones de evitación** ▶ **Zonas**

- ▶ Marque una zona de la lista.

- ▶ Seleccione  **Editar**.

Desplazamiento de la zona en el mapa

- ▶ En el Touch Control o en el panel táctil, deslice el dedo en cualquier dirección.

O bien:

- ▶ Desplace el controlador en la dirección que desee.

Modificación del tamaño de la zona

- ▶ **Comienzo:** pulse el Touch Control, el panel táctil o el controlador.

- ▶ **Modificación:** deslice el dedo hacia arriba o hacia abajo sobre el Touch Control o el panel táctil.

O bien:

- ▶ Desplace el controlador hacia arriba o hacia abajo.

- ▶ **Finalización:** pulse el Touch Control, el panel táctil o el controlador.

Consideración de la zona para la ruta

- ▶ Evite una zona de la lista. Si el guiado al destino está activo, se calcula una nueva ruta.

Si aún no existe ninguna ruta, se tiene en cuenta el ajuste para el siguiente guiado al destino.

Borrado de una zona o todas las zonas

Sistema multimedia:

- ▶  **Navegación** ▶  **Ruta y posición**
- ▶ **Opciones de evitación** ▶ **Zonas**

- ▶ Marque una zona de la lista.

- ▶ Seleccione  **Borrar** o  **Borrar todos**.

- ▶ Pulse la tecla **Sí** para confirmar la selección. La zona o todas las zonas se borran.

Sinopsis de la actualización de los datos cartográficos

Encargo de la realización de la actualización en el punto de servicio Mercedes-Benz

Los datos del mapa digital pierden su actualidad de la misma forma que los datos de los mapas convencionales. Solamente podrá obtener el guiado óptimo al punto de destino con la navegación si los datos cartográficos están actualizados. En cualquier punto de servicio Mercedes-Benz puede obtener información sobre las últimas versiones del mapa digital.

Allí puede encargar la actualización del mapa digital.

i Esto puede ir ligado a costes adicionales.

Actualización de mapas online

Con el servicio de actualización de mapas online de Mercedes me connect se actualizan los datos cartográficos.

i El servicio de actualización de mapas online no está disponible en todos los países.

Están disponibles las siguientes opciones para la actualización:

- La actualización automática del mapa actualiza los datos cartográficos para una región. Para la actualización automática del mapa, debe estar activada la opción **Actualización automática en línea** en los ajustes de sistema (→ página 268).
- La actualización manual del mapa actualiza los datos cartográficos para varias o todas las regiones.

Obtendrá más información sobre la actualización de mapas online en un punto de servicio Mercedes-Benz o en la <https://www.mercedes.me>.

Sinopsis de los datos cartográficos

Su vehículo viene equipado de fábrica con datos cartográficos. En función del país, los datos cartográficos están instalados para su región o se suministran en un soporte de datos.

Si ya había instalados datos cartográficos en su vehículo y efectúa de nuevo la instalación, no

necesitará introducir ningún código de desbloqueo.

Para los datos cartográficos que ha adquirido en un soporte de datos, deberá introducir el código de desbloqueo suministrado.

i Para la memorización de datos cartográficos en un soporte de datos con el servicio de actualización online del mapa no se precisa ningún código. Al descargar los datos, el código de desbloqueo se guardará en el soporte de datos.

Tenga en cuenta lo siguiente al introducir el código de desbloqueo:

- El código de desbloqueo sirve para un vehículo.
- El código de desbloqueo no es transmisible.
- El código de desbloqueo es de seis dígitos.

Póngase en contacto con un punto de servicio Mercedes-Benz si se producen los siguientes problemas:

- El sistema multimedia no acepta el código de desbloqueo.
- Ha perdido el código de desbloqueo.

Visualización de la brújula

Sistema multimedia:

↳ **Navegación** ▶  **Ruta y posición**

▶ Seleccione **Brújula**.

La indicación de la brújula ofrece la siguiente información:

- Sentido de la marcha actual con ángulo de la dirección (formato de 360°) y punto cardinal
- Coordenadas de latitud y longitud en grados, minutos y segundos
- Altura (redondeada)
- Cantidad de satélites GPS recibidos

Ajuste automático de la escala del mapa

Sistema multimedia:

↳ **Navegación** ▶  **Opciones**

La escala del mapa se ajusta automáticamente en función de la velocidad del vehículo.

Al conducir por ciudades con el modelo detallado se selecciona una vista de mapa desde la perspectiva del conductor.

▶ Active o desactive la opción **Zoom automático**.

① La escala del mapa ajustada automáticamente se puede modificar brevemente de forma manual. El ajuste se vuelve a efectuar automáticamente tras unos segundos.

Visualización del mapa satélite

Sistema multimedia:

↳ **Navegación** ▶  **Opciones**

▶ **Contenido del mapa**

▶ Active o desactive la opción **Mapa satélite**.

O bien:

▶ Si la visualización del mapa por satélite  está disponible en el menú del mapa, conéctela o desconéctela (→ página 292).
Conectada : los mapas por satélite se muestran a escalas de mapa a partir de 2 mi (2 km) e inferiores.

Desconectada : no se muestran mapas por satélite.

① Los mapas por satélite no están disponibles en todos los países para estas escalas del mapa.

Visualización de la información meteorológica**Requisitos**

- Mercedes me connect está disponible.
- Dispone de una cuenta de usuario en el portal Mercedes me.
- El servicio está disponible.
- El servicio se ha habilitado en un punto de servicio Mercedes-Benz.

Encontrará más información en la <https://www.mercedes.me>.



Sistema multimedia:

↳ **Navegación** ▶  **Opciones**

▶ **Contenido del mapa**

▶ Active la opción **Información meteorológica**.

O bien:

- ▶ Si la visualización de la información meteorológica  está disponible en el menú del mapa, conéctela (→ página 292). En el mapa del sistema de navegación se muestra información meteorológica actual, por ejemplo, temperatura o nubosidad.
-  La información meteorológica no está disponible en todos los países.

Teléfono

Telefonía

Indicaciones sobre la telefonía

-  **ADVERTENCIA** Peligro de distracción por manejar los equipos de comunicación integrados durante la marcha

Si maneja equipos de comunicación integrados en el vehículo durante la marcha, podría distraer su atención del tráfico. Adicionalmente puede perder el control de su vehículo.

- ▶ Utilice estos equipos solo si el estado del tráfico lo permite.

- ▶ Si no puede garantizar esto, detenga el vehículo sin poner en peligro la seguridad vial y realice las entradas con el vehículo parado.

-  **ADVERTENCIA** Peligro de accidente por manejar los equipos de comunicación móviles durante la marcha

Los equipos de comunicación móviles distraen del tráfico al conductor. Además, este puede perder el control del vehículo.

- ▶ Si conduce, maneje los equipos de comunicación móviles solo con el vehículo parado.
- ▶ Como ocupante del vehículo, utilice los equipos de comunicación móviles solo en la zona prevista para ello, por ejemplo, la parte trasera.

Cuando utilice equipos móviles de comunicación en el vehículo, observe la legislación vigente en el país en el que se encuentre en ese momento.

Obtendrá más información en un punto de servicio Mercedes-Benz o en la <https://www.mercedes-benz-mobile.com/>.

Sinopsis del menú del teléfono



- ① Nombre del dispositivo Bluetooth® del teléfono móvil conectado actualmente
- ② Intensidad de campo de la red de telefonía móvil para el teléfono móvil actualmente conectado y seleccionado
- ③ Estado de la batería del teléfono móvil actualmente conectado y seleccionado

- ④ (teléfono preparado para funcionar) o (conversación activa)
- ⑤ **Contactos** (→ página 306)
- ⑥ **Lista de llamadas** (→ página 309)
- ⑦ **SMS**
- ⑧ Un teléfono móvil conectado: **Llamada activa**

Dos teléfonos móviles conectados: cambio de vistas entre el teléfono 1 y el 2, o **Llamada activa**

- ⑨ **Dispositivos** (→ página 301)
- ⑩ **Opciones**

Las representaciones ① a ④ no se mostrarán hasta que haya conectado un teléfono móvil con el sistema multimedia. Las representaciones

dependen del operador de telefonía móvil y del teléfono móvil.

Sinopsis de los perfiles Bluetooth®

Perfil Bluetooth® del teléfono móvil	Funcionamiento
PBAP (Phone Book Access Profile)	Los contactos se visualizan automáticamente en el sistema multimedia
MAP (Message Access Profile)	Se pueden utilizar las funciones de mensajes

Sinopsis de los modos de servicio del teléfono

En función del equipamiento están disponibles los siguientes modos de servicio del teléfono:

- Un teléfono móvil está conectado con el sistema multimedia por Bluetooth® (→ página 301).
- Se conectan dos teléfonos móviles al sistema multimedia mediante Bluetooth® (modo dos teléfonos) (→ página 302).

Información sobre la telefonía

En las siguientes situaciones se pueden producir interrupciones de la comunicación durante la marcha:

- Si no existe una cobertura suficiente de la red en una zona
- Si cambia de una estación emisora/receptora GSM o UMTS a otra y no hay ningún canal de voz libre en esta última
- Si la tarjeta SIM utilizada no es compatible con la red operativa
- Si el teléfono móvil está registrado simultáneamente en la red con la segunda tarjeta SIM

Para ofrecer una mejor calidad de voz, el sistema multimedia admite conversaciones en HD Voice®. Para ello, los teléfonos móviles y los operadores de telefonía móvil de los interlocutores deben admitir la función HD Voice®.

La calidad de voz puede variar en función de la calidad de la conexión.

Conexión del teléfono móvil (telefonía Bluetooth®)

Requisitos

- El Bluetooth® está conectado en el teléfono móvil (vea las Instrucciones de servicio del fabricante).
- El Bluetooth® está conectado en el sistema multimedia (→ página 259).

Sistema multimedia:

↳ Teléfono ▶ Dispositivos

Búsqueda de un teléfono móvil

- ▶ Seleccione **Conectar nuevo dispositivo**.
- ▶ Seleccione **Iniciar la búsqueda en el sistema**. Se muestran los teléfonos móviles disponibles. Cuando el sistema detecta un teléfono móvil nuevo, se muestra con el símbolo .

Conexión del teléfono móvil (autorización mediante Secure Simple Pairing)

- ▶ Seleccione el teléfono móvil. En el sistema multimedia y en el teléfono móvil se muestra un código.

- ▶ **Los códigos coinciden:** confirme el código en el teléfono móvil.

Conexión del teléfono móvil (autorización mediante la introducción de una clave)

- ▶ Seleccione el teléfono móvil.
 - ▶ Determine como clave una sucesión numérica de una a dieciséis cifras.
 - ▶ **En el sistema multimedia:** introduzca la clave y seleccione **OK**.
 - ▶ **En el teléfono móvil:** vuelva a introducir la clave y confírmela.
- ⓘ En el sistema multimedia se pueden autorizar hasta 15 teléfonos móviles. El sistema conecta de nuevo automáticamente los teléfonos móviles autorizados.

Conexión de un segundo teléfono móvil (modo dos teléfonos)

Requisitos

- Hay conectado al menos un teléfono móvil por Bluetooth® con el sistema multimedia.

Sistema multimedia:

↳ Teléfono ▶ Dispositivos

- ▶ Seleccione **Conectar nuevo dispositivo**.
- ▶ Seleccione **Iniciar la búsqueda en el sistema**. Se muestran los teléfonos móviles disponibles.
- ▶ Seleccione el teléfono móvil.
- ▶ Responda la pregunta **¿Qué modo de conexión desea para el nuevo dispositivo?**
- ▶ **Para sustituir el teléfono móvil conectado hasta entonces:** seleccione **Teléfono 1**. Se sustituye el teléfono móvil conectado hasta entonces por el teléfono móvil nuevo.

O bien:

- ▶ **Para conectar el segundo teléfono móvil:** seleccione **Teléfono 2**. El nuevo teléfono móvil se conecta como **Teléfono 2**. Si ya había dos teléfonos móviles conectados, se sustituye el segundo teléfono móvil por el nuevo.

O bien:

- ▶ **Para utilizar el teléfono móvil como fuente de audio:** seleccione **Fuente de audio** (→ página 337).

- ⓘ Un teléfono móvil puede funcionar de forma paralela como fuente de audio y de telefonía.
- ⓘ El tipo de conexión de los teléfonos conectados, por ejemplo, como **Teléfono 1**, **Teléfono 2** o como **Fuente de audio**, se puede volver a establecer en cualquier momento. (→ página 302).

Funciones del teléfono móvil en el modo dos teléfonos

Sinopsis de las funciones

Teléfono móvil en primer plano	Teléfono móvil en segundo plano
Funcionalidad plena	Llamadas entrantes

Cambio de teléfono móvil (modo dos teléfonos)

Requisitos

- Los teléfonos móviles están autorizados (→ página 301).

Sistema multimedia:

↳ Teléfono ▶▶ 📶 Dispositivos

- ▶ Seleccione un teléfono móvil ya autorizado de la sinopsis de dispositivos y establézcalo como **Teléfono 1** o **Teléfono 2**.

Tras el cambio de teléfono móvil, se sustituye el teléfono móvil en primer plano por el teléfono móvil en segundo plano.

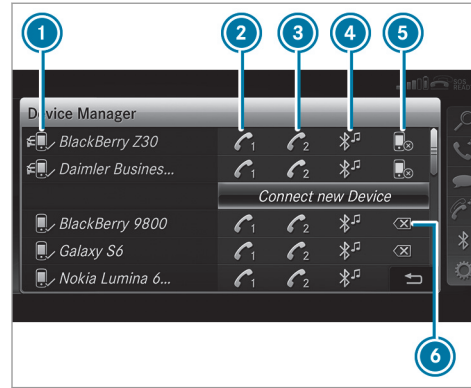

- 1 Nombre del dispositivo Bluetooth® del teléfono móvil conectado actualmente
- 2 Conexión del teléfono móvil como **Teléfono 1**
- 3 Conexión del teléfono móvil como **Teléfono 2**
- 4 Conexión del teléfono móvil como **Fuente de audio**

- 5 Desconexión del teléfono móvil (→ página 303)
 - 6 Desautorización del teléfono móvil (→ página 303)
- ⓘ Si se conecta un teléfono móvil nuevo y se define, por ejemplo, como **Teléfono 1**, este sobrescribe el teléfono conectado hasta el momento en primer plano en el sistema.

Desconexión del teléfono móvil

Sistema multimedia:

↳ Teléfono ▶▶ 📶 Dispositivos

- ▶ Seleccione el símbolo  en la línea del teléfono móvil. La desconexión del teléfono móvil se efectúa sin solicitud de confirmación. El teléfono móvil permanece autorizado en el sistema.

Desautorización del teléfono móvil

Sistema multimedia:

↳ Teléfono ▶▶ 📶 Dispositivos

- ▶ Seleccione el símbolo  en la línea del teléfono móvil.

- ▶ Responda a la solicitud de confirmación con **Sí**.
El sistema desautoriza el teléfono móvil y lo borra del sistema.

Información sobre la comunicación de campo cercano (NFC)

Con NFC puede intercambiar datos sin contacto a distancias cortas o (re)conectar un teléfono móvil con el sistema multimedia.

Las siguientes funciones están disponibles sin la autorización de un teléfono móvil:

- Transmisión de una URL para visualizarla en el sistema multimedia (vea las Instrucciones de servicio del fabricante).
- Configuración de los datos de acceso a la WLAN del vehículo a través de los ajustes del sistema (→ página 261).

Encontrará más información en la <https://www.mercedes-benz-mobile.com/>.

Utilización del teléfono móvil mediante comunicación de campo cercano (NFC)

Requisitos

- NFC está conectado en el teléfono móvil (vea las Instrucciones de servicio del fabricante).
- La pantalla del teléfono móvil está encendida y desbloqueada (vea las Instrucciones de servicio del fabricante).

Conexión del teléfono móvil

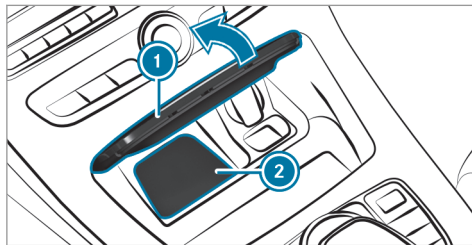

- ▶ Abra la tapa del compartimento portaobjetos (1).
- ▶ Mantenga la interfaz NFC del teléfono móvil (vea las Instrucciones de servicio del fabri-

cante) cerca de la alfombrilla (2) o coloque el teléfono móvil sobre la alfombrilla (2) con la pantalla hacia arriba.

El teléfono móvil se conecta con el sistema multimedia.

- ▶ Siga las demás indicaciones del visualizador de medios para conectar el teléfono móvil.

Sustitución del teléfono móvil

- ▶ Mantenga la interfaz NFC del teléfono móvil (vea las Instrucciones de servicio del fabricante) cerca de la alfombrilla (2) o coloque el teléfono móvil sobre la alfombrilla (2) con la pantalla hacia arriba.

Encontrará más información en la <https://www.mercedes-benz-mobile.com/>.

Ajuste del volumen de recepción y de emisión

Requisitos

- El teléfono móvil está autorizado (→ página 301).

Sistema multimedia:

↳ Teléfono ▶▶  Opciones ▶▶ Teléfono

Esta función hace posible una calidad de voz óptima.

- ▶ Seleccione **Volumen del sonido de recepción** o **Volumen de sonido de emisión**.
- ▶ Ajuste el volumen.

Más información sobre el volumen de recepción y de emisión recomendado en la <https://www.mercedes-benz-mobile.com/>.

Ajuste del volumen de audición y del volumen de audición del tono de llamada

Sistema multimedia:

↳ Sistema ▶▶  Audio ▶▶ Teléfono

- ▶ Seleccione **Volumen de la llamada** o **Volumen del tono de llamada**.
- ▶ Ajuste el volumen.

Inicio o detención del servicio de reconocimiento de voz del teléfono móvil

Requisitos

- El teléfono móvil está conectado con el sistema multimedia (→ página 301).

Inicio del servicio de reconocimiento de voz del teléfono móvil

- ▶ Pulse la tecla  del volante multifunción durante más de un segundo. El servicio de reconocimiento de voz del teléfono móvil estará disponible para su uso.

Detención del servicio de reconocimiento de voz del teléfono móvil

- ▶ Pulse la tecla  o  del volante multifunción.

Llamadas

Uso del teléfono

Sistema multimedia:

↳ Teléfono ▶▶  Contactos

Realización de una llamada

- ▶ Seleccione **Teclado numérico**.
- ▶ Introduzca el número.
- ▶ Seleccione .
- ▶ El sistema efectúa la llamada.

Aceptación de una llamada

- ▶ Seleccione **Aceptar**.

Rechazo de una llamada

- ▶ Seleccione **Rechazar**.

Finalización de una llamada

- ▶ Seleccione .

Activación de funciones durante la llamada

- ▶ Para ver todas las funciones, navegue hacia abajo.

Las siguientes funciones están disponibles durante una llamada:

- **Finalizar llamada**
- **Realizar otra llamada**
- **Teclado** (visualización para emitir tonos DTMF)
- Active o desactive la opción **Silenciar el micrófono**.
- **Modo privado** (la conversación se transfiere del modo manos libres al teléfono)

Conversación con varios abonados

Requisitos

- Hay una conversación activa (→ página 305).
- Se ha establecido otra conversación.

Alternancia entre conversaciones

- ▶ Seleccione la conversación •. La conversación seleccionada se activa. La otra conversación se mantiene en espera.

Activación o desactivación de una conversación en espera

- ▶ Seleccione **Continuar la llamada** o **Finalizar llamada**.

Realización de una conferencia

- ▶ Seleccione en el menú del teléfono **Activar una conferencia**. El nuevo participante pasa a formar parte de la conferencia.

Finalización de una llamada activa

- ▶ Seleccione .
- ⓘ En algunos teléfonos móviles la conversación en espera se activa inmediatamente al finalizar la conversación activa.

Aceptación/rechazo de una llamada en espera

Requisitos

- Hay una conversación activa (→ página 305).

Si recibe una llamada mientras está manteniendo una conversación, se muestra una indicación. Además escuchará una señal acústica.

- ▶ Seleccione **Aceptar**. La llamada entrante está activa. Si solo hay un teléfono móvil conectado al sistema multimedia, la conversación anterior se pone en espera.

Si durante una conversación en el modo dos teléfonos acepta una llamada en el otro teléfono móvil, el sistema finaliza la llamada en curso.

- ▶ Seleccione **Rechazar**.

- ⓘ Esta función y su comportamiento dependen de su operador de telefonía móvil y del teléfono móvil (vea las Instrucciones de servicio del fabricante).

Contactos

Información acerca del menú de contactos

El menú de contactos contiene todos los contactos de las fuentes de datos disponibles como, por ejemplo, el teléfono móvil o la tarjeta de memoria. Puede memorizar hasta 6.000 contactos.

En función de la fuente de datos, tiene el siguiente número de contactos:

- contactos memorizados de forma permanente: 3.000 entradas
- contactos cargados desde el teléfono móvil: 3.000 entradas

Desde el menú de contactos puede realizar las siguientes acciones:

- Uso del teléfono
 - Llamada a un contacto (→ página 308)
 - Llamada a un nuevo número (→ página 305)
- Navegación (→ página 277)
- Redacción de mensajes (→ página 310)

Los contactos del teléfono móvil se muestran de forma automática si hay conectado un teléfono móvil con el sistema multimedia (→ página 301) y está conectada la función de solicitud automática (→ página 307).

Descarga de los contactos del teléfono móvil

Sistema multimedia:

↳ Teléfono ▶  Opciones
▶ Contactos

Automático

- ▶ Active Sincronizar los contactos automáticamente.

Manual

- ▶ Desactive la opción Sincronizar los contactos automáticamente.
- ▶ Seleccione Sincronizar los contactos.

Apertura de un contacto

Sistema multimedia:

↳ Teléfono ▶  Contactos

En función del juego de caracteres, están disponibles las siguientes opciones para la búsqueda de contactos:

- Búsqueda por iniciales
- Búsqueda por nombre
- Búsqueda por número de teléfono

- ▶ Introduzca los caracteres en el campo de búsqueda.
Se muestra una selección de posibles contactos. Cuantos más caracteres introduzca en el campo de búsqueda, más se limitarán las posibilidades de selección.
- ▶ Seleccione el contacto.

Un contacto puede contener los siguientes detalles:

- Números de teléfono
- Direcciones del sistema de navegación
- Coordenadas geográficas
- Dirección de Internet

Modificación del formato de nombre de los contactos

Sistema multimedia:





↳ Teléfono ▶  Opciones
▶ Contactos ▶ Formato del nombre

Están disponibles las siguientes opciones:

- Apellidos, nombre
- Apellidos Nombre
- Nombre Apellidos
- ▶ Seleccione una opción.

Sinopsis de la importación de contactos

Contactos de diversas fuentes

Fuente	Requisitos
 Tarjeta de memoria	La tarjeta de memoria SD debe estar insertada.
 Dispositivo USB	El dispositivo USB debe estar enchufado a la conexión USB.
 Conexión Bluetooth®	El Bluetooth® debe estar activado en el sistema multimedia y en el dispositivo correspondiente (vea las Instrucciones de servicio del fabricante).
 Teléfono móvil	El teléfono móvil está conectado con el sistema multimedia.



 Tenga en cuenta que los contactos importados permanecen en el vehículo y se puede acceder a ellos en cualquier momento independientemente de los teléfonos móviles conectados.

 Si el sistema admite el envío de vCards mediante Bluetooth®, puede recibir vCards, por ejemplo, a través de teléfonos móviles o netbooks.

Importación de contactos al menú de contactos

Sistema multimedia:





 Teléfono   Opciones
 Contactos



-  Seleccione **Importación**.
-  Seleccione una opción.

Memorización de un contacto del teléfono móvil

Sistema multimedia:

 Teléfono   Contactos



-  Seleccione el contacto del teléfono móvil .
-  Seleccione .

-  Seleccione **Memorizar en el vehículo**.
El contacto memorizado en el sistema multimedia se identifica mediante el símbolo .

Llamada a un contacto

Sistema multimedia:



 Teléfono   Contactos

-  Introduzca los caracteres en el campo de búsqueda.
-  Seleccione el contacto.
-  Seleccione el número de teléfono.
Se establece la llamada.

Selección de otras opciones del menú de contactos

Sistema multimedia:

 Teléfono   Contactos

-  Seleccione un contacto.
-  Seleccione .

En función de los datos memorizados, las siguientes opciones están disponibles para su selección:

- **Llamar**
- **Enviar SMS**

- **Mostrar la página web** (si hay una dirección de Internet guardada)
- **Navegar** (si hay una dirección guardada)
- **Memorizar como favorito global**
- **Enviar los tonos DTMF** (con un número con tonos DTMF)

▶ Seleccione una opción.

Borrado de un contacto

Sistema multimedia:

↳ Teléfono ▶ 🔍 Contactos

Puede eliminar los contactos memorizados en el vehículo.

- ▶ Busque el contacto.
- ▶ Seleccione el contacto.
- ▶ Seleccione .
- ▶ Seleccione **Borrar contacto**.
- ▶ Seleccione **Sí**.

Lista de llamadas

Sinopsis de la lista de llamadas

En función de si su teléfono móvil es compatible con el perfil Bluetooth® PBAP o no, esto puede tener diferentes efectos en la visualización y las funciones de la lista de llamadas.

Si es compatible con el perfil Bluetooth® PBAP, tendrá los siguientes efectos:

- Se muestran las listas de llamadas del teléfono móvil en el sistema multimedia.
- En caso necesario, deberá confirmar la conexión para el perfil Bluetooth® PBAP al conectar el teléfono móvil.

Si no es compatible con el perfil Bluetooth® PBAP, tendrá los siguientes efectos:

- El sistema multimedia genera una lista de llamadas propia.
- La lista de llamadas no está sincronizada con las listas de llamadas de su teléfono móvil.

Realización de una llamada desde la lista de llamadas

Sistema multimedia:

↳ Teléfono ▶ 📞 Lista de llamadas

- ▶ Seleccione un número.
El sistema efectúa la llamada.

SMS

Sinopsis sobre las funciones SMS

Si el teléfono móvil conectado es compatible con el perfil Bluetooth® MAP, las funciones SMS se pueden utilizar en el sistema multimedia.

Obtendrá información más detallada sobre los ajustes y las funciones admitidas por teléfonos móviles compatibles con Bluetooth® en un punto de servicio Mercedes-Benz o en la <https://www.mercedes-benz-mobile.com/>.

Algunos teléfonos móviles precisan ajustes adicionales tras efectuar la conexión con el sistema multimedia (vea las Instrucciones de servicio del fabricante).

Los nuevos SMS recibidos se identifican mediante una señal acústica y el símbolo  en el visualizador de medios.

En función del teléfono móvil, el sistema multimedia muestra solo los nuevos SMS entrantes o los últimos 100 SMS.

Ajustes del SMS mostrado

Sistema multimedia:

↳ Teléfono >>  Opciones >> SMS

↳ Visualización de mensajes

▶ Seleccione .

Se muestra un menú con las siguientes opciones:

- Todos los mensajes
- Mensajes nuevos y no leídos
- Mensajes nuevos
- Desconectado (los SMS no se muestran automáticamente).

▶ Seleccione una opción.

 En caso necesario, el ajuste se puede activar después de volver a conectar el teléfono móvil.

Lectura de SMS

Sistema multimedia:

↳ Teléfono >>  SMS

Lectura

- ▶ Seleccione un SMS.
Se muestra el texto del mensaje.

Función de lectura en voz alta

- ▶ Seleccione un SMS.
- ▶ Seleccione Leer.
Se lee el SMS.

Redacción y envío de SMS

Sistema multimedia:

↳ Teléfono >>  SMS

- ▶ Seleccione Escribir nuevo SMS.

Añadición de un destinatario

- ▶ Seleccione Pulse para añadir un destinatario.
- ▶ Seleccione el contacto.

Dictado del texto

- ▶ Seleccione Pulse para dictar.

- ▶ **Inicio de la función de dictado:** pulse el elemento de mando central.

Se carga la aplicación para la función de dictado.

Si hasta el momento no había una conexión a Internet, se establece.

- ▶ Dicte el mensaje.

El dictado finaliza automáticamente cuando termina de hablar.

Una vez procesado el mensaje dictado, se muestra en forma de texto.

- ▶ **Cambio de mensaje:** seleccione **Cambiar mensaje**.

El texto ya dictado y mostrado en el visualizador se reposiciona y puede volver a dictarse.

Revisión del texto

- ▶ Seleccione la palabra.

- ▶ **Apertura del menú de corrección:** pulse el elemento de mando central.

Se pueden seleccionar las siguientes opciones:

- adaptar las mayúsculas y minúsculas (si el juego de caracteres lo permite)

- ampliar la selección de palabras
- borrar la selección
- grabar un nuevo dictado

▶ **Salida del menú:** seleccione **Finalizada**.

Envío de mensajes SMS

▶ Seleccione **Enviar SMS**.

Respuesta a un mensaje SMS

Sistema multimedia:

↳ Teléfono ▶ SMS

- ▶ Abra el SMS.
- ▶ Seleccione [SMS].
- ▶ Seleccione **Responder**.

Llamada al remitente del SMS

Sistema multimedia:

↳ Teléfono ▶ SMS

- ▶ Abra el SMS.
- ▶ Seleccione [SMS].
- ▶ Seleccione **Llamar al remitente**.

Borrado de SMS

Sistema multimedia:

↳ Teléfono ▶ SMS

- ▶ Seleccione [SMS].
 - ▶ **Borrado de SMS:** seleccione **Borrar**.
 - ▶ **Bandeja de salida**
- O bien:
- ▶ Seleccione **Borradores**.

Enlace a Mercedes-Benz

Síntesis de Mercedes-Benz Link

⚠ ADVERTENCIA Peligro de distracción debido a los sistemas de información y los equipos de comunicación

Si maneja sistemas de información y equipos de comunicación integrados en el vehículo durante la marcha, podría distraer su atención del tráfico. Adicionalmente puede perder el control de su vehículo.

- ▶ Utilice estos equipos solo si el estado del tráfico lo permite.

▶ Si no puede garantizar esto, detenga el vehículo sin poner en peligro la seguridad vial y realice las entradas con el vehículo parado.

Con Mercedes-Benz Link se pueden transmitir al visualizador de medios diferentes funciones y aplicaciones del teléfono móvil seleccionadas.

Para ello se requiere la caja de control Mercedes-Benz Link, disponible como equipo adicional. Podrá adquirirla en cualquier punto de servicio Mercedes-Benz.

- ⓘ La caja de control Mercedes-Benz Link utiliza el sistema operativo Android.
- ⓘ El proveedor correspondiente es responsable de las aplicaciones y de los servicios y contenidos vinculados.

Conexión de Mercedes-Benz Link al sistema multimedia

- ▶ Conecte la caja de control Mercedes-Benz Link a la conexión USB [USB] de la unidad de conexión multimedia utilizando un cable de conexión adecuado.

- ❶ Puede obtener un cable de conexión compatible por separado en un punto de servicio Mercedes-Benz.

Uso de Mercedes-Benz Link

Requisitos

- La caja de control Mercedes-Benz Link está conectada al sistema multimedia mediante la conexión USB .

Sistema multimedia:

➔ [Connect](#) ➔ [Mercedes-Benz Link](#)

- ▶ Seleccione [MB Link](#).
Las funciones y aplicaciones del teléfono móvil se muestran en el visualizador de medios y están disponibles.

Encontrará información adicional en las Instrucciones de servicio de la caja de control Mercedes-Benz Link.

Finalización de Mercedes-Benz Link

Sistema multimedia:

➔ [Connect](#) ➔ [Mercedes-Benz Link](#)

- ▶ Seleccione [Desconectar](#).
Se finaliza la conexión.
El teléfono móvil vuelve a recibir corriente.

O bien:

- ▶ Interrumpa la conexión mediante el cable de conexión entre la caja de control Mercedes-Benz Link y el sistema multimedia.
- ❶ Mercedes-Benz recomienda desconectar la conexión mediante el cable de conexión solo con el vehículo parado.

Apple CarPlay®

Sinopsis de Apple CarPlay®

⚠ ADVERTENCIA Peligro de distracción debido a los sistemas de información y los equipos de comunicación

Si maneja sistemas de información y equipos de comunicación integrados en el vehículo durante la marcha, podría distraer su atención del tráfico. Adicionalmente puede perder el control de su vehículo.

- ▶ Utilice estos equipos solo si el estado del tráfico lo permite.
- ▶ Si no puede garantizar esto, detenga el vehículo sin poner en peligro la seguridad vial y realice las entradas con el vehículo parado.

Cuando utilice el sistema multimedia, observe la legislación vigente en el país en el que se encuentre en ese momento.

Con Apple CarPlay® podrá utilizar las funciones de su iPhone® mediante el sistema multimedia. El manejo se efectúa por elemento de mando cen-

tral o mando fónico Siri®. Puede activar el mando fónico manteniendo pulsada la tecla  del volante multifunción.

Solo puede estar conectado un único teléfono móvil con el sistema multimedia a través de Apple CarPlay®.

La disponibilidad de Apple CarPlay® puede variar en función del país.

El proveedor correspondiente es responsable de la aplicación y de los servicios y contenidos vinculados.

Apple CarPlay® es una marca registrada de Apple Inc.

Información sobre Apple CarPlay®

Durante el uso de Apple CarPlay®, no están disponibles diferentes funciones del sistema multimedia, por ejemplo, la telefonía y las fuentes multimedia Bluetooth® Audio y iPod®.

Solo puede estar activo un guiado cada vez. Si se inicia un guiado en el teléfono móvil y hay un guiado activo en el sistema multimedia, este último se finaliza.

Conexión del iPhone® mediante Apple CarPlay®

Requisitos

- En el iPhone® está instalada la versión de sistema operativo Apple® iOS 8.3 o superior.
- Se necesita una conexión a Internet para obtener la plena funcionalidad de Apple CarPlay®.
- El iPhone® está conectado mediante un cable adecuado a la conexión USB  del sistema multimedia (→ página 331).

Sistema multimedia:

 **Connect**  **Apple CarPlay**

Ajuste del inicio automático o manual

En la primera conexión aparece un aviso.

- ▶ **Inicio automático:** seleccione **Automática**. Se activa la opción **Inicio automático**.

A partir de ahora, Apple CarPlay® se inicia directamente después de haber conectado el iPhone® mediante un cable USB al sistema multimedia.

- ▶ **Inicio manual:** seleccione **Manual**.

- ▶ Seleccione el iPhone® en la lista de dispositivos.

Aceptación/rechazo de las disposiciones de protección de datos

Aparece un aviso con disposiciones de protección de datos.

- ▶ Seleccione **Aceptar e iniciar**.

O bien:

- ▶ Seleccione **Rechazar y finalizar**.

Salida de Apple CarPlay®

- ▶ Pulse la tecla , por ejemplo, del volante multifunción.

- ⓘ Si Apple CarPlay® no se mostraba en primer plano antes de la última desconexión, la aplicación se iniciará en segundo plano en la próxima conexión. Podrá abrir Apple CarPlay® a través del menú principal.

Apertura de ajustes del sonido de Apple CarPlay®

Sistema multimedia:

→ **Connect** ▶ **Apple CarPlay** ▶ **Sonido**

- ▶ Seleccione el menú de sonido (→ página 347).

Finalización de Apple CarPlay®

Sistema multimedia:

→ **Connect** ▶ **Apple CarPlay**

- ▶ Seleccione **Desconectar**. Se finaliza la conexión. El teléfono móvil vuelve a recibir corriente.

O bien:

- ▶ Interrumpa la conexión mediante el cable de conexión entre el teléfono móvil y el sistema multimedia. Mercedes-Benz recomienda desconectar la conexión mediante el cable de conexión solo con el vehículo parado.

Android Auto

Sinopsis de Android Auto

⚠ ADVERTENCIA Peligro de distracción debido a los sistemas de información y los equipos de comunicación

Si maneja sistemas de información y equipos de comunicación integrados en el vehículo durante la marcha, podría distraer su atención del tráfico. Adicionalmente puede perder el control de su vehículo.

- ▶ Utilice estos equipos solo si el estado del tráfico lo permite.
- ▶ Si no puede garantizar esto, detenga el vehículo sin poner en peligro la seguridad vial y realice las entradas con el vehículo parado.

Cuando utilice el sistema multimedia, observe la legislación vigente en el país en el que se encuentre en ese momento.

Con Android Auto se pueden utilizar las funciones de los teléfonos móviles con el sistema operativo Android mediante el sistema multimedia. Se

maneja mediante el elemento de mando central o el mando fónico. Active el mando fónico manteniendo pulsada la tecla  del volante multifunción.

Solo puede estar conectado un único teléfono móvil con el sistema multimedia a través de Android Auto.

La disponibilidad de Android Auto y de las aplicaciones Android Auto puede variar en función del país.

El proveedor correspondiente es responsable de la aplicación y de los servicios y contenidos vinculados.

Información sobre Android Auto

Durante el uso de Android Auto no están disponibles diferentes funciones del sistema multimedia, por ejemplo, la fuente multimedia Bluetooth® Audio.

Solo puede estar activo un guiado cada vez. Si se inicia un guiado en el teléfono móvil y hay un guiado activo en el sistema multimedia, se finaliza este.

Conexión del teléfono móvil mediante Android Auto

Requisitos

- La primera activación de Android Auto en el sistema multimedia se debe realizar con el vehículo parado por motivos de seguridad.
- El teléfono móvil es compatible con Android Auto a partir de Android 5.0.
- En el teléfono móvil está instalada la aplicación Android Auto.
- Para poder utilizar las funciones del teléfono, el teléfono móvil está conectado vía Bluetooth® con el sistema multimedia (→ página 301).
Si hasta el momento no hay ninguna conexión, esta se establecerá con Android Auto al utilizar el teléfono móvil.
- El teléfono móvil está conectado mediante un cable adecuado a la conexión USB  del sistema multimedia (→ página 331).
- Se necesita una conexión a Internet para obtener la plena funcionalidad de Android Auto.

Sistema multimedia:

 [Connect](#)  [Android Auto](#)

- ▶ Seleccione el teléfono móvil en la lista de dispositivos.

Aceptación/rechazo de las disposiciones de protección de datos

Aparece un aviso con disposiciones de protección de datos.

- ▶ Seleccione [Aceptar e iniciar](#).

O bien:

- ▶ Seleccione [Rechazar y finalizar](#).

Activación del inicio automático

- ▶ Seleccione [Inicio automático](#).

Inicio manual

- ▶ Seleccione el teléfono móvil en la lista de dispositivos.

Salida de Android Auto

- ▶ Pulse la tecla , por ejemplo, del volante multifunción.

- ⓘ Si Android Auto no se mostraba en primer plano antes de la última desconexión, la aplicación se iniciará en segundo plano en la próxima conexión. Podrá abrir Android Auto a través del menú principal.

Apertura de los ajustes del sonido de Android Auto

Sistema multimedia:

 [Connect](#)  [Android Auto](#)  [Sonido](#)

- ▶ Seleccione el menú de sonido (→ página 347).

Finalización de Android Auto

Sistema multimedia:

 [Connect](#)  [Android Auto](#)

- ▶ Seleccione [Desconectar](#).
Se finaliza la conexión.
El teléfono móvil vuelve a recibir corriente.
- O bien:

- ▶ Interrumpa la conexión mediante el cable de conexión entre el teléfono móvil y el sistema multimedia.
Mercedes-Benz recomienda desconectar la conexión mediante el cable de conexión solo con el vehículo parado.

Datos del vehículo transferidos con Android Auto y Apple CarPlay®

Sinopsis de los datos del vehículo transmitidos

Al utilizar Android Auto o Apple CarPlay® se transmiten determinados datos del vehículo al teléfono móvil. Esto facilita un uso óptimo de servicios seleccionados del teléfono móvil. No se accede activamente a los datos del vehículo.

Se transmite la siguiente información del sistema:

- Versión de software del sistema multimedia
- ID del sistema (anonimizado)

La transmisión de estos datos sirve para optimizar la comunicación entre el vehículo y el teléfono móvil.

Para ello y para la asignación de varios vehículos al teléfono móvil, se genera un código aleatorio del vehículo.

No está relacionado con el número de identificación del vehículo (VIN) y se borra al reposicionar el sistema multimedia (→ página 269).

Se transmiten los siguientes datos sobre el estado del vehículo:

- Posición del cambio acoplada
- Diferencia entre aparcar, parar, desplazar y circular
- Modo diurno/nocturno del cuadro de instrumentos

La transmisión de estos datos sirve para adaptar la representación de los contenidos a la situación de marcha.

Se transmiten los siguientes datos sobre la posición:

- Coordenadas
- Velocidad
- Rumbo
- Dirección de aceleración

Estos datos solo se transmiten si está activada la navegación para mejorarla (por ejemplo, para continuar en un túnel).

Llamadas Mercedes me

Realización de llamadas mediante la unidad de mando en el techo

Requisitos

- Tener acceso a una red GSM.
- Se dispone de cobertura de la red GSM del contratista en la región correspondiente.
- Para poder transferir automáticamente los datos del vehículo debe estar conectado el encendido.

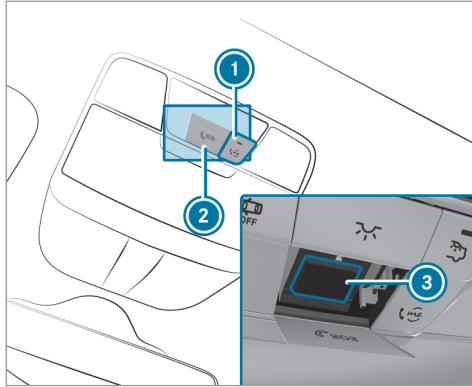

- ① Tecla me para la llamada de servicio o de información
- ② Cubierta de la tecla SOS
- ③ Tecla SOS

Realización de una llamada Mercedes me

- ▶ Pulse la tecla ①.

Realización de una llamada de emergencia

- ▶ Pulse brevemente la cubierta de la tecla SOS ② para abrirla.
- ▶ Mantenga pulsada la tecla SOS ③ durante un segundo como mínimo.

Aunque haya una llamada Mercedes me activa, puede efectuar una llamada de emergencia. Esta tiene preferencia con relación a todas las demás llamadas activas.

Información sobre la llamada a Mercedes me mediante la tecla me

Se ha realizado una llamada mediante la tecla me al servicio de atención al cliente Mercedes-Benz mediante la unidad de mando en el techo o el sistema multimedia.

Puede seleccionar uno de los siguientes servicios en el sistema de diálogo:

- Gestión de accidentes y de averías (→ página 321)
- Servicio de atención al cliente Mercedes-Benz para obtener información general sobre el vehículo

Recibirá información sobre, entre otros, los siguientes temas:

- Activación de Mercedes me connect
- Manejo del vehículo
- Punto de servicio Mercedes-Benz más cercano
- Otros productos y servicios de Mercedes-Benz

Durante la conexión al servicio de atención al cliente Mercedes-Benz se transfieren datos (→ página 319).

Llamada al servicio de atención al cliente Mercedes-Benz mediante el sistema multimedia

Requisitos

- Tener acceso a una red GSM.
- Se dispone de cobertura de la red GSM del contratista en la región correspondiente.
- Para poder transferir automáticamente los datos del vehículo debe estar conectado el encendido.

Sistema multimedia:

→ Teléfono →  Contactos

▶ Llame a **Mercedes me connect**.

El sistema efectúa la llamada.

Con su confirmación, el sistema multimedia envía los datos necesarios del vehículo. La transmisión de datos se muestra en el visualizador de medios.

Después puede seleccionar un servicio posventa y será conectado con una persona de contacto del servicio de atención al cliente Mercedes-Benz.

Llamada al servicio de atención al cliente Mercedes-Benz después de la detección automática de averías y accidentes

Requisitos

- El vehículo ha detectado un accidente o una avería.
- El vehículo está parado.
- La luz intermitente de advertencia está conectada.

 Esta función no está disponible en todos los países.

El vehículo puede detectar un accidente o una avería bajo condiciones limitadas.

En caso de que se detecten accidentes o averías, la guía de emergencia muestra indicaciones de seguridad en el visualizador del sistema multimedia.

Después de salir de la indicación de la guía de emergencia del sistema multimedia, se le preguntará si desea recibir asistencia del servicio de atención al cliente Mercedes-Benz.

▶ Seleccione **Llamar**.

- Los datos del vehículo se transmiten tras su autorización o automáticamente si el servicio "Gestión de accidentes y de averías" de Mercedes me connect está activado (→ página 321).
- Un empleado del servicio de atención al cliente Mercedes-Benz contesta a su llamada y organiza la asistencia en carretera en caso de avería o accidente.

Estos servicios pueden tener costes adicionales.

 Dependiendo de la gravedad del accidente, puede establecerse una llamada de emergencia automática. Esta tiene preferencia con relación a todas las demás llamadas activas.

 Adicionalmente, si el servicio "Telediagnóstico" de Mercedes me connect está activo, en caso de avería puede aparecer una consulta similar más tarde. Si ya está en contacto con el servicio de atención al cliente Mercedes-Benz o si ya ha recibido ayuda, esta consulta puede ignorarse o rechazarse.

 Si responde a la consulta de si desea recibir asistencia del servicio de atención al cliente Mercedes-Benz con **Más tarde**, el aviso se oculta y aparece de nuevo con posterioridad. La consulta activada por el servicio "Telediagnóstico" de Mercedes me connect puede confirmarse o rechazarse. Una vez rechazada ya no vuelve a mostrarse.

Concertación de una fecha de servicio mediante una llamada Mercedes me

Si ha activado el servicio de gestión del mantenimiento del vehículo, los datos del vehículo relevantes se transmiten automáticamente al Centro de Atención al Cliente de Mercedes-Benz. De este modo, recibirá recomendaciones individuales sobre el mantenimiento de su vehículo.

Independientemente de que haya aceptado la gestión del mantenimiento del vehículo, el sistema multimedia le recuerda tras un periodo de tiempo determinado el vencimiento de un mantenimiento. Se muestra una indicación solicitando su confirmación para concertar una cita.

► **Concertación de la fecha de servicio:** seleccione **Llamar**.

Los datos del vehículo se transmiten tras su autorización y un empleado del Centro de Atención al Cliente de Mercedes-Benz registra la fecha deseada para realizar los trabajos de mantenimiento. La información se transmite al concesionario que ha seleccionado.

Este se pondrá en contacto con usted para confirmar la cita y, en caso necesario, concretar los detalles necesarios.

- ❗ Si selecciona **Más tarde** después de que se muestre el aviso de mantenimiento, el aviso se oculta y aparece de nuevo en un momento posterior.

Datos transmitidos durante una llamada Mercedes me

Si realiza una llamada de servicio a través de Mercedes me, se transmitirán datos para que se le pueda ofrecer un asesoramiento eficaz y un servicio fluido.

Para la transmisión de datos deben cumplirse los siguientes requisitos:

- El encendido debe estar conectado.
- El operador de telefonía móvil admite la tecnología de transmisión de datos que se necesita.
- Está garantizada una calidad suficiente de la conexión de radiotelefonía móvil.

La transmisión múltiple depende de los siguientes factores:

- Motivo de la llamada
- Tecnología de transmisión de radiotelefonía móvil existente

- Servicios de Mercedes me connect activados
- Servicio elegido en el sistema de diálogo

Transmisión de datos en caso de servicios de Mercedes me connect no activados

Si no hay ningún servicio de Mercedes me connect activado, se transmiten los siguientes datos:

- Número de identificación del vehículo
- Hora de la llamada
- Motivo de la llamada
- Confirmación de la solicitud de protección de datos
- Identificador de país del vehículo
- Idioma ajustado del sistema multimedia
- Número de teléfono de la plataforma de comunicación montada en el vehículo

Si se ha activado una llamada a través del recordatorio de mantenimiento para concertar una fecha de servicio, se transmiten adicionalmente los siguientes datos:

- Kilometraje actual y datos de mantenimiento

Si se ha activado una llamada a través del sistema multimedia después de la detección automática de averías y accidentes, se transmiten adicionalmente los siguientes datos:

- Kilometraje actual y datos de mantenimiento
- Ubicación del vehículo en ese momento

Si se ha seleccionado la gestión de accidentes y de averías a través del sistema de mando fónico y no se ha activado ningún servicio, el servicio de atención al cliente Mercedes-Benz puede solicitar más tarde los siguientes datos adicionales del vehículo:

- Ubicación del vehículo en ese momento

Transmisión de datos en caso de servicios de Mercedes me connect activados

En un segundo paso y solo con los correspondientes servicios activados, se transmiten otros datos específicos del caso para permitir un servicio óptimo.

Encontrará una sinopsis de los datos transmitidos en las correspondientes condiciones de uso de los servicios de Mercedes me connect. Puede

acceder a ellas en el portal Mercedes me:
<https://me.secure.mercedes-benz.com>.

Procesamiento de datos

Al finalizar la llamada, los datos transmitidos en el marco de esta se borran de los sistemas que los transmiten siempre que no se estén utilizando para otros servicios de Mercedes me connect activados.

Los datos referidos al caso se procesan y guardan en el servicio de atención al cliente Mercedes-Benz y, si lo requiere la tramitación del caso, se reenvían a los concesionarios oficiales encargados por el servicio de atención al cliente Mercedes-Benz. Tenga en cuenta la información sobre la protección de datos incluida en la página de Internet de Mercedes me, en la <https://www.mercedes.me>, o en el anuncio grabado que se oye justo después de establecer la llamada al servicio de atención al cliente Mercedes-Benz.

 El anuncio grabado no está disponible en todos los países.

Mercedes me connect

Información sobre Mercedes me connect

Mercedes me connect ofrece, entre otros, los siguientes servicios:

- Gestión de accidentes y de averías (tecla me)
- Sistema de llamada de emergencia Mercedes-Benz (llamada de emergencia automática y tecla SOS)

El servicio de atención al cliente Mercedes-Benz y la central de llamadas de emergencia de Mercedes-Benz están a su disposición las 24 horas del día.

La tecla me y la tecla SOS se encuentran en la unidad de mando en el techo del vehículo (→ página 316).

También puede llamar al servicio de atención al cliente Mercedes-Benz mediante el sistema multimedia (→ página 317).

Tenga en cuenta que Mercedes me connect es un servicio posventa de Mercedes-Benz. En caso de emergencia, póngase en contacto primero con los números de emergencia nacionales conocidos. En casos de emergencia también puede utilizar el

sistema de llamada de emergencia Mercedes-Benz (→ página 322).

Tenga en cuenta las condiciones de uso de Mercedes me connect y otros servicios. Puede acceder a ellas en el Portal Mercedes me, en la <https://me.secure.mercedes-benz.com>.

Información sobre la gestión de accidentes y de averías Mercedes me connect

La gestión de accidentes y de averías puede incluir, entre otras, las siguientes funciones:

- Complemento al sistema de llamada de emergencia Mercedes-Benz (→ página 322)
En caso necesario, la persona de contacto de la central de llamadas de emergencia de Mercedes-Benz redireccionará la llamada a la gestión de accidentes y de averías Mercedes me connect. No obstante, la redirección de la llamada no está disponible en todos los países.
- Asistencia en carretera por un técnico cualificado en el sitio y/o remolcado del vehículo al punto de servicio Mercedes-Benz más próximo

Estos servicios pueden tener costes adicionales.

Encontrará más información sobre los servicios de Mercedes me connect en el portal Mercedes me: <https://me.secure.mercedes-benz.com>.

Datos transmitidos con los servicios de llamada Mercedes me connect

Los datos transmitidos durante una llamada Mercedes me connect dependen:

- del motivo de activación de la llamada
- del servicio posventa seleccionado en el sistema de diálogo
- de los servicios de Mercedes me connect activados

Puede consultar qué datos se transmiten con los servicios en las condiciones de uso en vigor. Puede acceder a ellas en el portal Mercedes me: <https://me.secure.mercedes-benz.com>.

Sistema de llamada de emergencia Mercedes-Benz

Información sobre el sistema de llamada de emergencia Mercedes-Benz

Su vehículo está equipado con el sistema de llamada de emergencia Mercedes-Benz ("eCall"). La función eCall puede salvar vidas en caso de accidente, pero no sustituye en ningún caso a la ayuda que ofrece una llamada al número de emergencia 911.

El sistema de llamada de emergencia Mercedes-Benz está a su disposición durante diez años como mínimo a partir de la fecha de fabricación.

El sistema eCall de Mercedes-Benz solo funciona en zonas donde los operadores de telefonía móvil ofrezcan servicio. Si la cobertura de red del operador de telefonía móvil es insuficiente, es posible que no se pueda efectuar una llamada de emergencia.

eCall forma parte del equipamiento de serie de su vehículo Mercedes-Benz. Para garantizar su funcionamiento previsto, el sistema transmite los datos que se describen a continuación en el apartado "Transmisión de datos del sistema de lla-

mada de emergencia Mercedes-Benz" (→ página 324).

Para desactivar eCall, el cliente debe acudir a un departamento de servicio Mercedes-Benz autorizado para que desactiven el módulo de comunicación del vehículo.

La desactivación de este módulo impide la activación de todos los servicios de Mercedes me connect. Después de desactivar eCall dejan de estar disponibles la llamada de emergencia automática y la llamada de emergencia manual.

El encendido debe estar conectado para la llamada de emergencia automática.

- ① eCall viene activado de fábrica.
- ① Un concesionario oficial Mercedes-Benz puede desactivar eCall. Tenga en cuenta que al transferir el vehículo a otro propietario con eCall desactivado, este sistema permanece desactivado a menos que el nuevo propietario acuda a un concesionario oficial Mercedes-Benz para reactivarlo.

Sinopsis del sistema de llamada de emergencia Mercedes-Benz

eCall puede ayudar a reducir el intervalo de tiempo transcurrido entre el momento del accidente y la llegada del equipo de salvamento al lugar del accidente. Además, ayuda en la determinación de la posición geográfica de un accidente producido en un lugar difícilmente accesible. Incluso si un vehículo está equipado con eCall, esto no significa que el sistema esté conectado. Por ello, eCall no sustituye la llamada al número de emergencia 911 en caso de accidente.

Puede realizar la llamada de emergencia automática (→ página 322) o manualmente (→ página 323).

Establezca la llamada de emergencia solamente en el caso de que usted u otras personas precisen medidas de salvamento. No la establezca, por ejemplo, en caso de avería o una situación similar.

Indicaciones mostradas en el visualizador de medios:

SOS READY: llamada de emergencia disponible.

SOS NOT READY: el encendido no está conectado o se ha producido una avería en el sistema de llamada de emergencia.

Durante una llamada de emergencia activa, en el visualizador se muestra .

Puede consultar la disponibilidad regional del sistema de llamada de emergencia Mercedes-Benz en: <https://www.mercedes-benz-mobile.com/extra/ecall/>.

- ① Si se produce una avería en el sistema de llamada de emergencia (por ejemplo, una anomalía en el altavoz, micrófono, airbag o tecla SOS), aparece el aviso correspondiente en el visualizador del cuadro de instrumentos.

Activación de una llamada de emergencia automática

Requisitos

- El encendido está conectado.
- La batería de arranque tiene carga suficiente.

Si después de un accidente se han activado los sistemas de retención como el airbag o el pretensor de cinturón, el sistema de llamada de emer-

gencia Mercedes-Benz puede efectuar una llamada de emergencia automáticamente.

La llamada de emergencia se ha activado:

- Se establece una comunicación hablada con la central de llamadas de emergencia de Mercedes-Benz.
- Se transmite un mensaje con los datos del accidente a la central de llamadas de emergencia de Mercedes-Benz.

La central de llamadas de emergencia de Mercedes-Benz puede transmitir dichos datos a una central de llamadas de emergencia.

La tecla SOS de la unidad de mando en el techo parpadea de forma continua hasta que la llamada de emergencia finaliza.

La llamada de emergencia automática no se puede finalizar inmediatamente.

En caso de no poder efectuar la transmisión automática a la central de llamadas de emergencia, se muestra un aviso correspondiente en el visualizador de medios.

- ▶ Marque el número de emergencia local con su teléfono móvil.

Si una llamada de emergencia se ha activado:

- Permanezca en el vehículo, si lo permiten las condiciones del tráfico y de la calzada, hasta que se haya establecido una comunicación hablada con el operador de la central de llamadas de emergencia.
- En virtud de la llamada, el operador decide si se deben enviar los servicios de salvamento y/o la policía al lugar del siniestro.
- Si no hay contestación por parte de ningún ocupante del vehículo, se envía inmediatamente una ambulancia hacia el vehículo.

Activación de una llamada de emergencia manual

- ▶ Mantenga pulsada la tecla SOS de la unidad de mando en el techo durante un segundo como mínimo.

La llamada de emergencia se ha activado:

- Se establece una comunicación hablada con la central de llamadas de emergencia de Mercedes-Benz.
- Se transmite un mensaje con los datos del accidente a la central de llamadas de emergencia de Mercedes-Benz.

La central de llamadas de emergencia de Mercedes-Benz puede transmitir dichos datos a una central de llamadas de emergencia.

- Si el estado del tráfico lo permite, permanezca en el vehículo hasta que se establezca la comunicación hablada con el operador de servicios telemáticos de la central de llamadas de emergencia.
- En función del registro del accidente, el operador de servicios telemáticos podrá decidir si es necesaria la intervención del equipo de salvamento y/o la policía en el lugar del accidente.

En caso de no poder efectuar la transmisión automática a la central de llamadas de emergencia, se muestra un aviso correspondiente en el visualizador de medios.

- ▶ Marque el número de emergencia local con su teléfono móvil.

Finalización de una llamada de emergencia realizada por equivocación

- ▶ **En el volante multifunción:** seleccione . Mantenga pulsada la tecla unos segundos.

Transmisión de datos del sistema de llamada de emergencia Mercedes-Benz

Durante la llamada de emergencia automática o manual, se transmiten, entre otros, los siguientes datos:

- Datos de localización GPS del vehículo
- Datos de localización GPS de la ruta (unos 300 pies (100 m) antes del lugar del siniestro)
- Sentido de la marcha
- Número de identificación del vehículo
- Tipo de propulsión del vehículo
- Número detectado de personas en el vehículo
- Mercedes me connect disponible o no
- Llamada de emergencia automática o manual
- Momento en el que se ha producido el accidente
- Ajuste del idioma en el sistema multimedia

Los datos transmitidos son información del vehículo. Si tiene preguntas sobre el registro, uso y transmisión de los datos del sistema eCall, diríjase al Customer Assistance Center de MBUSA en el 800-FOR-MERC.

Para Canadá diríjase al Customer Assistance Centre de MBC en el número de teléfono 1-800-387-0100.

Las consultas de cliente sobre información pertinente deben plantearse mediante los mismos canales.

Para aclarar las circunstancias del accidente, hasta una hora después de haberse activado la llamada de emergencia se pueden tomar las siguientes medidas:

- Se puede solicitar la posición actual del vehículo.
- Se puede establecer una comunicación hablada con los ocupantes del vehículo.

Funciones online y de Internet

Conexión a Internet

Información sobre la conexión a Internet

⚠ ADVERTENCIA Peligro de distracción debido a los sistemas de información y los equipos de comunicación

Si maneja sistemas de información y equipos de comunicación integrados en el vehículo durante la marcha, podría distraer su atención del tráfico. Adicionalmente puede perder el control de su vehículo.

- ▶ Utilice estos equipos solo si el estado del tráfico lo permite.
- ▶ Si no puede garantizar esto, detenga el vehículo sin poner en peligro la seguridad vial y realice las entradas con el vehículo parado.

Cuando utilice el sistema multimedia, observe la legislación vigente en el país en el que se encuentre en ese momento.

⚠ ADVERTENCIA Peligro de accidente por manejar los equipos de comunicación móviles durante la marcha

Los equipos de comunicación móviles distraen del tráfico al conductor. Además, este puede perder el control del vehículo.

- ▶ Si conduce, maneje los equipos de comunicación móviles solo con el vehículo parado.
- ▶ Como ocupante del vehículo, utilice los equipos de comunicación móviles solo en la zona prevista para ello, por ejemplo, la parte trasera.

Cuando utilice equipos móviles de comunicación en el vehículo, observe la legislación vigente en el país en el que se encuentre en ese momento. Las funciones de Internet están restringidas durante la marcha.

Funcionamiento del módulo de comunicación

En vehículos con módulo de comunicación instalado de forma fija, la conexión a Internet se efectúa con una tarjeta SIM que viene incluida y fija.

Para utilizar el acceso a Internet mediante el módulo de comunicación, deben cumplirse los siguientes requisitos:

- El vehículo está equipado con un módulo de comunicación de instalación fija.
- Mercedes me connect debe estar activado y operativo.
- Mercedes me connect debe estar activado para el acceso a Internet.

En la mayoría de los servicios de Mercedes me connect, el volumen de datos está disponible al adquirir los servicios.

Para el uso de algunas funciones, por ejemplo, radio por internet o punto de acceso Wi-Fi, se necesita volumen de datos adicional.

Si alcanza el límite de volumen de datos, los servicios de Mercedes me connect están a disposición solo de forma limitada. El volumen de datos se puede recargar en el Portal Mercedes me **directamente de un operador de telefonía móvil** sujeto a costes.

- ① Infórmese en un punto de servicio Mercedes-Benz de si en su país es posible la adquisición

de volúmenes de datos sujeta a costes **directamente del operador de telefonía móvil**.

Estado de la conexión

Sinopsis del estado de la conexión



- ① Visualización de la intensidad de campo de recepción del módulo de comunicación
- ② Indicación de la conexión existente

Visualización del estado de la conexión

Sistema multimedia:

➔ Sistema ➔  Conectividad

- ▶ Seleccione Estado de Internet.

 En caso de conexión a través del módulo de comunicación, se visualiza la siguiente información sobre el estado:

- Tipo de red
- Estado online/offline

Mercedes-Benz Apps

Apertura de Mercedes-Benz Apps

Requisitos

- Se ha efectuado el registro para el uso de Mercedes-Benz Apps.
- Se han confirmado las condiciones comerciales generales.

Sistema multimedia:

 **Connect**  **Mercedes-Benz Apps**

 Seleccione una aplicación.

 La oferta es específica de cada país. Pueden generarse derechos de licencia.



Uso de Mercedes-Benz Apps mediante mando fónico

Requisitos

- Se ha efectuado el registro para el uso de Mercedes-Benz Apps.
- Se han confirmado las condiciones comerciales generales.

Por el símbolo  de la aplicación podrá reconocer si una Mercedes-Benz App se puede usar mediante el mando fónico.

 Seleccione una Mercedes-Benz App. Se muestra el menú de la aplicación.

 **Uso del mando fónico:** seleccione  **Idioma.**

 Pronuncie la pregunta o el comando.

 El mando fónico no está disponible en todos los países ni en todos los idiomas.

Radio Tuneln

Apertura de la radio Tuneln

Requisitos

- El servicio de radio por Internet está activado.
- El volumen de datos está disponible. Dependiendo del país, se puede adquirir en el mercado.
- Se ha establecido una conexión rápida a Internet para conseguir una transmisión sin problemas.

Los servicios pueden variar en función del país.

Para obtener más información, póngase en contacto con un punto de servicio Mercedes-Benz.

Sistema multimedia:

 **Radio**  **Fuente de radio**

 Seleccione **Radio Tuneln**. Aparece la indicación de la radio Tuneln. Se escucha la última estación sintonizada.

- i** La calidad de la conexión depende de la recepción de telefonía móvil local.

Sinopsis de la radio Tuneln

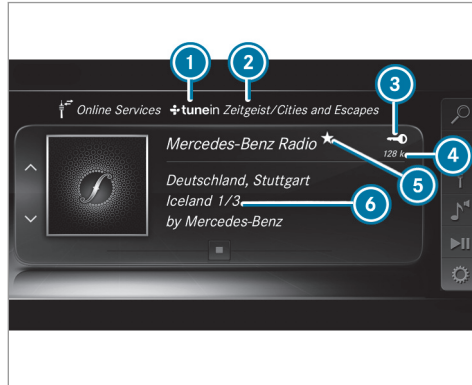

- 1 Proveedor de radio por Internet
- 2 Categoría seleccionada
- 3 Indicación en caso de estar conectado con cuenta de usuario privada
- 4 Velocidad de transmisión de datos

- 5 La estación actual está memorizada como favorita
- 6 Información adicional de la estación actual

Selección y conexión de estaciones de radio Tuneln

Sistema multimedia:

→ Radio >> Fuente de radio
 >> Radio Tuneln >> Buscar

- ▶ Seleccione una categoría.
- ▶ Seleccione una estación.
Se establece la conexión automáticamente.

O bien:

- ▶ Seleccione **Introduzca una dirección o un destino especial**.
- ▶ Introduzca un nombre de estación en el campo de entrada.

- i** Durante el uso de la radio Tuneln puede transferirse un gran volumen de datos.

Memorización/borrado de una estación de radio Tuneln como favorita

Sistema multimedia:

→ Radio >> Fuente de radio
 >> Radio Tuneln

- ▶ Seleccione una estación.
- ▶ Mantenga pulsado el elemento de mando central hasta que suene una señal acústica.
El símbolo aparece junto al nombre de la emisora.
- ▶ Seleccione **Favoritos** .
Se muestra la lista de favoritos con todas las estaciones memorizadas.

O bien:

- ▶ Cree una cuenta con el proveedor en línea (Radio Tuneln) y, a continuación, regístrela en el sistema multimedia.
Sus favoritos se reproducen en el sistema multimedia.

Borrado de favoritos

- ▶ Seleccione **Favoritos** .
- ▶ Seleccione una estación.

- ▶ Mantenga pulsado el elemento de mando central hasta que suene una señal acústica. El símbolo  del nombre de la emisora desaparece.

Ajuste de las opciones de la radio TunelN

Sistema multimedia:

 **Radio**   **Fuente de radio**
 **Radio TunelN**   **Opciones**

Se pueden seleccionar las siguientes opciones:

- **Seleccionar stream:** selección de la calidad de transmisión
- **Iniciar sesión en TunelN:** inicio de sesión de su cuenta de usuario TunelN
- **Cerrar sesión:** cierre de sesión de su cuenta de usuario TunelN

- ▶ Seleccione una opción.

Medios

Funcionamiento de audio

Información sobre el modo audio

 **ADVERTENCIA** Riesgo de distracción por el manejo del soporte de datos

Si maneja soportes de datos durante la marcha, podría distraer su atención del tráfico. Adicionalmente puede perder el control de su vehículo.

- ▶ Maneje el soporte de datos solo con el vehículo parado.

Sistemas de ficheros autorizados:

- FAT32
- exFAT
- NTFS

Soportes de datos autorizados:

- Tarjeta SD
- Soportes de memoria USB
- iPod® /iPhone®

- Dispositivos MTP
- Equipos de audio Bluetooth®

 Tenga en cuenta las siguientes indicaciones:

- Se administran en total hasta 50.000 archivos compatibles con el sistema multimedia.
- Se admiten soportes de datos de hasta 2 TB (espacio de direcciones de 32 bits).

Formatos autorizados:

- MP3
- WMA
- AAC
- WAV
- FLAC
- ALAC

 Tenga en cuenta las siguientes indicaciones:

- Debido a la gran variedad de archivos de música disponibles en cuanto a codificadores, frecuencia de exploración y velocidad de transmisión de datos, no siempre se puede garantizar la reproducción.

- Debido a la gran variedad de dispositivos USB comercializados, no es posible garantizar la reproducción de todos los dispositivos USB.
- Los archivos de música con protección contra copia o archivos encriptados por DRM no se pueden reproducir.
- Los reproductores de MP3 deben ser compatibles con el protocolo Media Transfer (MTP).



Fabricado con licencia de Dolby Laboratories. Dolby, Dolby Audio y el símbolo de la doble D son marcas registradas de Dolby Laboratories.



Gracenote, MusicID, Playlist Plus, el logotipo Gracenote y el distintivo "Powered by Gracenote" son marcas o marcas registradas de Gracenote, Inc. en los EE. UU. y/u otros países.



"Made for iPod", "Made for iPhone" significa que un dispositivo auxiliar electrónico ha sido diseñado especialmente para la conexión con un iPod® o iPhone® y que el fabricante ha certificado que satisface los requisitos de rendimiento de Apple. Apple® no es responsable del funcionamiento de estos dispositivos o de la conformidad con los estándares de seguridad y las normas reguladoras. Tenga en cuenta que el uso de dispositivos auxiliares puede perjudicar el rendimiento inalámbrico.

Para EE. UU.: iPhone®, iPod®, iPod classic®, iPod nano® y iPod touch® son marcas registradas de Apple Inc. en los EE. UU. y en otros países. Lightning® es una marca registrada de Apple Inc.

Para Canadá: iPhone®, iPod®, iPod classic®, iPod nano® y iPod touch® son marcas registradas de Apple Inc. en los EE. UU. y en otros países. Lightning® es una marca registrada de Apple Inc.

Indicaciones sobre los derechos de propiedad intelectual

Los archivos de audio que usted pueda crear o reproducir están amparados por los derechos de propiedad intelectual. En muchos países está

prohibida la duplicación, incluso para el uso privado, sin autorización previa del propietario de los derechos. Infórmese sobre las disposiciones vigentes sobre los derechos de propiedad intelectual y respete lo estipulado en ellas.

Conexión del modo multimedia

Sistema multimedia:



 [Medios](#)   [Fuentes multimedia](#)

-  Seleccione una fuente multimedia. Se reproducen los archivos de música reproducibles.

Introducción/extracción de la tarjeta SD

 **PELIGRO** Peligro de muerte por ingestión de tarjetas SD

Las tarjetas SD son piezas pequeñas. Pueden ser ingeridas y provocar asfixia.

-  Guarde las tarjetas SD fuera del alcance de los niños.
-  En caso de ingestión de una tarjeta SD, acuda inmediatamente a un médico.

 **INDICACIÓN** Daños a temperaturas elevadas

La tarjeta SD podría sufrir daños si se expone a temperaturas elevadas.

-  Después de utilizar la tarjeta SD, extráigala y retírela del vehículo.

Sistema multimedia:



 [Medios](#)   [Fuentes multimedia](#)
 [Tarj. mem.](#)

Introducción

La unidad de conexión multimedia está en la bandeja portaobjetos situada debajo del apoyabrazos.

-  Inserte la tarjeta SD en la ranura de tarjetas SD hasta que quede enclavada. El lado de los contactos debe señalar hacia abajo. Se reproducen los archivos de música reproducibles.

Extracción

-  Presione la tarjeta SD.
-  Extraiga la tarjeta SD.

Sinopsis del modo audio

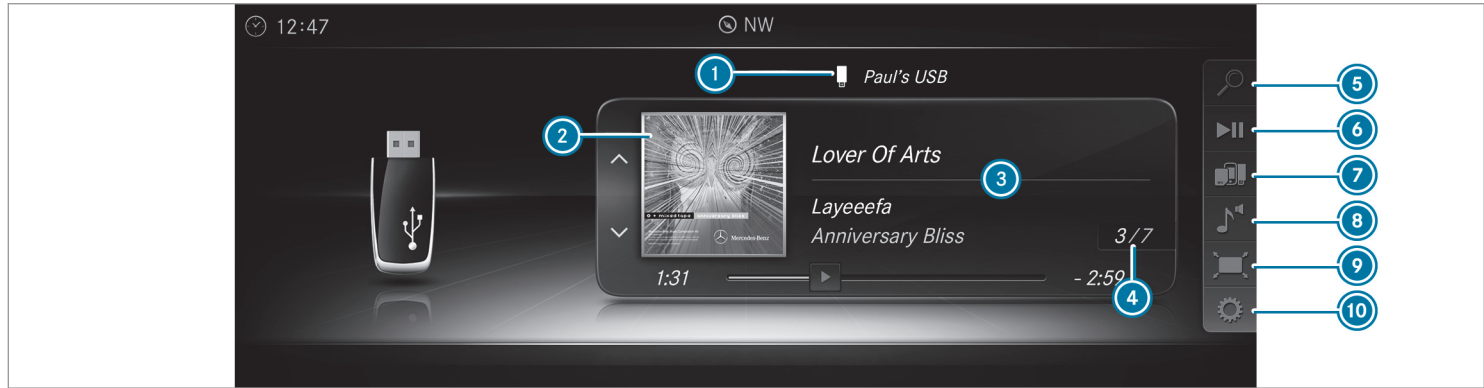

- ① Soporte de datos activo
- ② Carátula del álbum
- ③ Título, intérprete, álbum
- ④ Número de título y cantidad de títulos en la lista de títulos
- ⑤ Búsqueda
- ⑥ Control de la reproducción

- ⑦ Fuentes multimedia
- ⑧ Sonido
- ⑨ Pantalla completa (para reproducción de vídeo)
- ⑩ Opciones

Conexión de dispositivos USB

! **INDICACIÓN** Daños a elevadas temperaturas

Los dispositivos USB podrían sufrir daños si se exponen a temperaturas elevadas.

- ▶ Extraiga los dispositivos USB después de utilizarlos y retirelos del vehículo.

La unidad de conexión multimedia está en la bandeja portaobjetos situada debajo del apoyabrazos y dispone de dos conexiones USB.

En función del equipamiento del vehículo, existen conexiones USB adicionales en el compartimento portaobjetos de la consola central delantera y en la parte trasera.

- ▶ Conecte el dispositivo USB a la conexión USB. Si la indicación de medios correspondiente está conectada, se reproducen los archivos de música reproducibles.
- ❶ Para el uso de Apple CarPlay® y de Android Auto, utilice la conexión USB identificada con .
- ❷ En función del equipamiento del vehículo, hay más conexiones USB en la parte trasera. Las conexiones identificadas con un símbolo de batería solo suministran corriente a los dispositivos USB.

Selección de un título en la reproducción de medios

Sistema multimedia:



Selección de un título mediante un salto de título

- ▶ **Salto a un título anterior o posterior:** navegue hacia arriba o hacia abajo.

Selección de un título a partir de la lista de títulos actual

- ▶ Seleccione .
- ▶ Seleccione [Lista de títulos actual](#).
- ▶ Seleccione un título.

Selección de las opciones de reproducción

Sistema multimedia:



Reproducción de títulos parecidos

- ▶ Seleccione [Reproducir títulos parecidos](#). Se crea y reproduce una lista de títulos de títulos similares.

Modo de reproducción

- ▶ Seleccione [Reproducción aleatoria lista de títulos actual](#). La lista de títulos actual se reproduce en orden aleatorio.
- ▶ Seleccione [Reproducción aleatoria del medio actual](#). Todos los títulos del soporte de datos activo se reproducen en un orden aleatorio.
- ▶ Seleccione [Secuencia normal títulos](#). La lista de títulos actual se reproduce en el orden en el que se hayan grabado en el soporte de datos.

Control de la reproducción de medios

Sistema multimedia:



Se muestra una barra para el control de la reproducción.

- ▶ **Detención de la reproducción:** seleccione y confirme con el elemento de mando central . Se muestra el símbolo .

- ▶ **Continuación de la reproducción:** vuelva a seleccionar y confirmar con el elemento de mando central . Se muestra el símbolo .

Avance/retroceso rápido

- ▶ Desplace  en la barra de tiempo.

Ocultación del control de la reproducción

- ▶ Pulse la tecla .

Modo de reproducción de vídeo

Conexión del modo vídeo

Sistema multimedia:

- ▶  Medios ▶  Fuentes multimedia

- ▶ Seleccione un soporte de datos.
- ▶ Busque y seleccione archivos de vídeo o una lista de reproducción que contenga archivos de vídeo.
Se reproducen los archivos de vídeo reproducibles.

El sistema multimedia es compatible con los siguientes formatos:

- MPEG
 - AVI, DivX, MKV
 - MP4, M4V
 - WMV
-  Si el vehículo circula a una velocidad superior a 3 mph (5 km/h), la imagen de vídeo desaparece para el conductor. Si está disponible, la información sobre la emisora y el programa se muestra de manera permanente. Debido a la gran variedad de archivos de vídeo disponibles relativos a codificadores, frecuencias de exploración y velocidades de transmisión de datos, no se puede garantizar la reproducción. Se admiten vídeos con resolución Full HD (1.920 x 1.080). Los archivos de vídeo con protección contra copia o encriptados con DRM (Digital Rights Management) no se pueden reproducir.

Sinopsis del modo vídeo

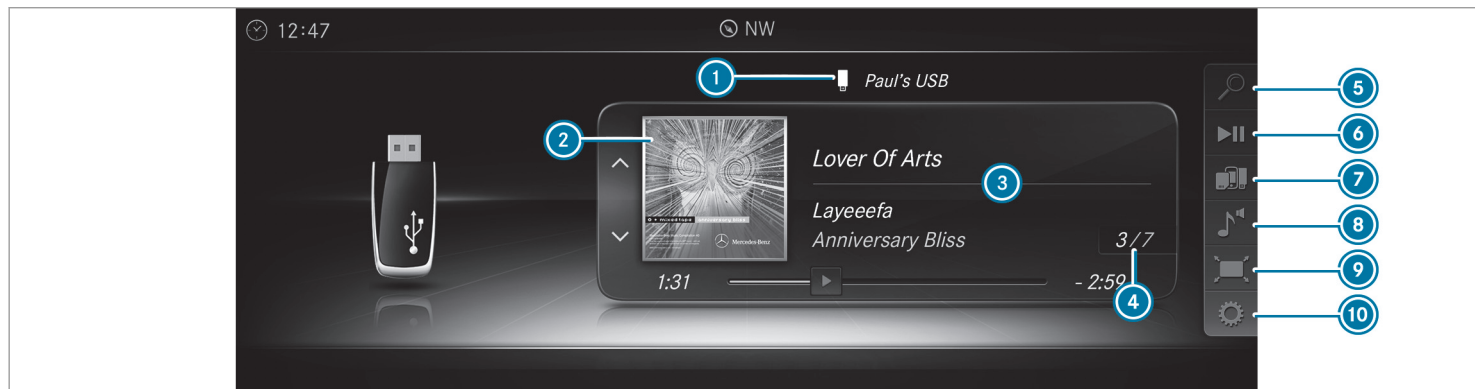

- ① Soporte de datos activo
- ② Carátula del álbum
- ③ Título, intérprete, álbum
- ④ Número de título y cantidad de títulos en la lista de títulos
- ⑤ Búsqueda
- ⑥ Control de la reproducción

- ⑦ Fuentes multimedia
- ⑧ Sonido
- ⑨ Pantalla completa (para reproducción de vídeo)
- ⑩ Opciones

Conexión/desconexión del modo de pantalla completa

Sistema multimedia:

➔ Medios ➔ Fuentes multimedia

- ▶ Seleccione un soporte de datos.
Se reproducen los archivos de vídeo reproducibles.

▶ **Conexión del modo de pantalla completa:**
seleccione  [Pantalla completa](#).

▶ **Desconexión del modo de pantalla completa:**
pulse el panel táctil.

Realización de ajustes de vídeo

Sistema multimedia:

↳ [Medios](#) ▶  [Opciones](#)

▶ [Formato de imagen](#)

Están disponibles los siguientes formatos de imagen:

- [Automático](#)
- [16:9](#)
- [4:3](#)
- [Zoom](#)

▶ Seleccione un formato de imagen.

Ajuste manual del brillo

Si el formato de imagen [Automático](#) está desactivado, puede ajustar manualmente el brillo.

- ▶ Seleccione [Brillo](#).
- ▶ Ajuste el brillo.

Búsqueda multimedia

Inicio de la búsqueda multimedia

Sistema multimedia:

↳ [Medios](#) ▶  [Búsqueda](#)

Dependiendo de las fuentes multimedia conectadas y los archivos se pueden seleccionar las siguientes categorías:

- [Lista de títulos actual](#)
- [Búsqueda por palabra clave](#)
- [Listas de reproducción](#)
- [Artistas](#)
- [Álbumes](#)
- [Títulos](#)
- [Carpetas](#)
- [Géneros](#)
- [Año](#)
- [Compositores](#)
- [Vídeos](#)
- [Podcasts](#) (dispositivos Apple®)
- [Libros de audio](#) (dispositivos Apple®)

▶ Seleccione una categoría.

ⓘ Las categorías están disponibles en cuanto se ha leído y analizado el contenido multimedia completo.

Media Interface

Información sobre Media Interface

Media Interface es una interfaz universal para la conexión de equipos de audio móviles. El sistema multimedia dispone de dos conexiones USB. En el compartimento portaobjetos situado debajo del apoyabrazos se encuentran las posibilidades de conexión USB.

Dispositivos admitidos

Puede conectar los siguientes soportes de datos a través del Media Interface:

- iPod®
- iPhone®
- Reproductor de MP3
- Dispositivos USB

Para obtener detalles y una lista de los dispositivos admitidos, visite la página web <https://www.mercedes-benz.com/connect>. A continuación, siga las indicaciones de la sección "Media Interface".

Conexión de Media Interface

Sistema multimedia:

→ Medios ▶▶  Fuentes multimedia

- ▶ Conecte un soporte de datos a la conexión USB (→ página 331).
- ▶ Seleccione un soporte multimedia.
Se reproducen los archivos de música reproducibles.

Sinopsis de Media Interface

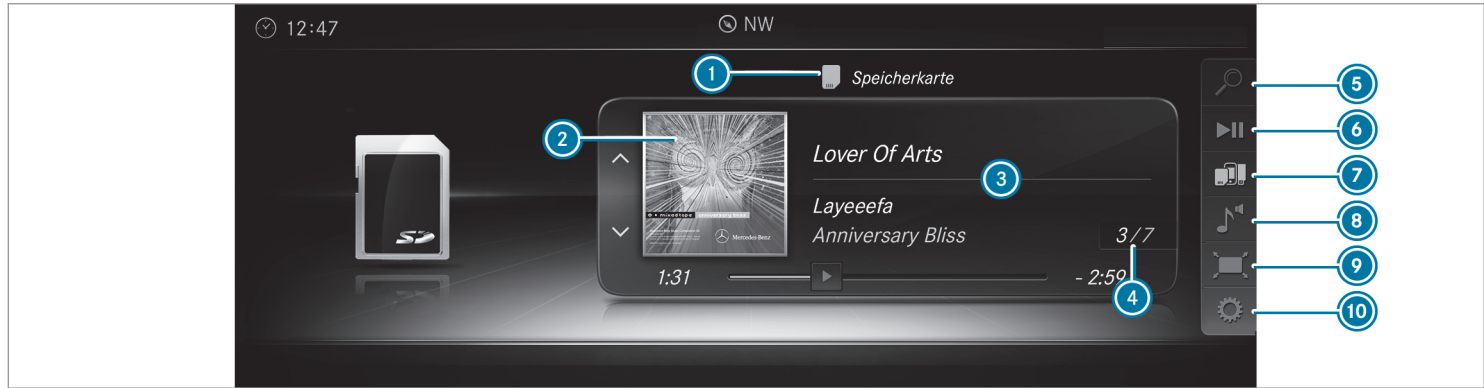

- ① Soporte de datos activo
- ② Carátula del álbum
- ③ Intérprete, título y álbum
- ④ Número de título y cantidad de títulos en la lista de títulos
- ⑤ Búsqueda
- ⑥ Control de la reproducción

- ⑦ Fuentes multimedia
- ⑧ Sonido
- ⑨ Pantalla completa (solo para reproducción de vídeo)
- ⑩ Opciones

Bluetooth® Audio

Información sobre Bluetooth® Audio

Si utiliza su equipo de audio Bluetooth® por primera vez con el sistema multimedia, debe autorizarlo (→ página 338).

Sinopsis del Bluetooth® Audio

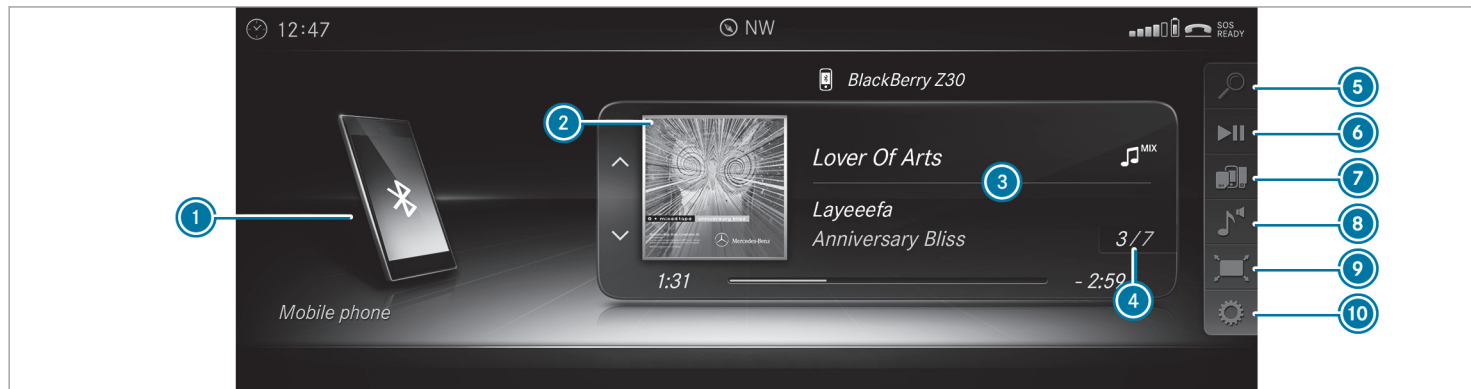

- ① Soporte de datos activo
- ② Carátula del álbum
- ③ Título, intérprete, álbum
- ④ Número de título y cantidad de títulos en la lista de títulos
- ⑤ Búsqueda
- ⑥ Control de la reproducción

- ⑦ Fuentes multimedia
- ⑧ Sonido
- ⑨ Pantalla completa (solo para reproducción de vídeo)
- ⑩ Opciones

Búsqueda y autorización de un equipo de audio Bluetooth®

Requisitos

- El Bluetooth® debe estar conectado en el sistema multimedia y en el equipo de audio (→ página 259).

- El equipo de audio es compatible con los perfiles de audio Bluetooth® A2DP y AVRCP.
- El equipo de audio es "visible" para otros equipos.

Sistema multimedia:

➤ Medios ➤  Fuentes multimedia
➤  Bluetooth Audio

Autorización de un nuevo equipo de audio Bluetooth®

- ▶ Seleccione .
- ▶ Seleccione **Añadir un nuevo dispositivo Bluetooth Audio**.
- ▶ Seleccione **Iniciar la búsqueda en el sistema**. Los equipos de audio encontrados se muestran en la lista de dispositivos.
- ▶ Seleccione un equipo de audio Bluetooth®. Se inicia la autorización. En el sistema multimedia y en el teléfono móvil se muestra un código.

- ▶ Si los códigos son idénticos, confírmelos en el equipo de audio. El equipo de audio está conectado y comienza la reproducción.

Selección de un equipo de audio Bluetooth® ya autorizado

- ▶ Seleccione .
- ▶ Seleccione un equipo de audio Bluetooth®.

Establecimiento de una conexión desde el equipo de audio Bluetooth®

El nombre del dispositivo Bluetooth® del sistema multimedia es **MB BLUETOOTH XXXXX**.

- ▶ Seleccione **Buscar en el dispositivo**.
- ▶ Inicie el proceso de autorización en el equipo de audio (vea las Instrucciones de servicio del fabricante). En el sistema multimedia y en el equipo de audio se muestra un código.
- ▶ Si los códigos son idénticos, confírmelos en ambos dispositivos. El equipo de audio está conectado y comienza la reproducción.

En algunos equipos de audio deberá iniciar en primer lugar la reproducción en el dispositivo para que el sistema multimedia pueda reproducir los archivos de audio.

- ① Obtendrá indicaciones específicas del dispositivo para la autorización y la conexión de teléfonos móviles compatibles con Bluetooth® en la <https://www.mercedes-benz-mobile.com/> o en cualquier punto de servicio Mercedes-Benz.

Conexión del Bluetooth® Audio

Sistema multimedia:

➤ Medios ➤  Fuentes multimedia

- ▶ Seleccione  **Bluetooth Audio**. El sistema multimedia activa el equipo de audio Bluetooth® vinculado.

Selección de un reproductor multimedia en el equipo de audio Bluetooth®

Sistema multimedia:

→ Medios →

- ▶ Seleccione la categoría **Reproductores de Bluetooth Audio**.
Si hay varios reproductores multimedia en el equipo de audio Bluetooth®, se muestra una lista.
- ▶ Seleccione un reproductor multimedia.
Se inicia la reproducción.
- ❗ Esta función no es compatible con todos los teléfonos móviles.

Búsqueda de un título de música en el equipo de audio Bluetooth®

Sistema multimedia:

→ Medios → Fuentes multimedia
→ Bluetooth Audio

- ▶ Seleccione .
- ▶ Seleccione una categoría.
Se muestra una lista de títulos.
- ▶ Seleccione un título.

- ❗ Esta función solo está disponible si el teléfono móvil y el reproductor multimedia seleccionado en el teléfono móvil admiten dicha función.

Cambio del equipo de audio Bluetooth® mediante NFC

Requisitos

- Tenga en cuenta las indicaciones sobre la utilización de NFC (→ página 304).
- Se muestra la sinopsis del Bluetooth® Audio (→ página 338).
- ▶ Pulse brevemente la interfaz NFC del teléfono móvil (vea las Instrucciones de servicio del fabricante).
Si ya estaba autorizado como equipo de audio Bluetooth® en el sistema multimedia, el teléfono móvil se conectará en este momento.
Si se autoriza un nuevo teléfono móvil como equipo de audio Bluetooth® en el sistema multimedia, este se conectará tras la confirmación de las indicaciones mostradas en el teléfono móvil (vea las Instrucciones de servicio del fabricante).

Desconexión de un equipo de audio Bluetooth®

Sistema multimedia:

→ Teléfono → Fuentes multimedia

- ▶ Seleccione el símbolo en la línea del teléfono móvil.
La desconexión del teléfono móvil se efectúa sin solicitud de confirmación. El teléfono móvil permanece autorizado en el sistema.

Radio

Conexión de la radio

Sistema multimedia:

→ Radio

- ▶ Alternativa: pulse la tecla .
- ▶ Se muestra la indicación de la radio. A continuación escuchará la última emisora sintonizada en la última banda de frecuencia seleccionada.

Sinopsis de la radio



- ① Banda de frecuencia activa
- ② Nombre de la emisora o frecuencia ajustada
- ③ Artista, título, álbum y texto de radio
- ④ Lista de emisoras
- ⑤ Memoria de emisoras
- ⑥ Fuente de radio
- ⑦ Sonido
- ⑧ Opciones

Conexión/desconexión de la función HD Radio

Sistema multimedia:

Radio ▶ Opciones ▶ HD Radio



- ▶ Conecte o desconecte la función.
- ▶ **i** HD Radio Technology manufactured under license from iBiquity Digital Corporation. U.S. and Foreign Patents. HD Radio™ and the HD, HD Radio, and “Arc” logos are proprietary trademarks of iBiquity Digital Corp.

Ajuste de la banda de frecuencia

Sistema multimedia:

↳ Radio ▶ Fuente de radio

Puede elegir entre **HD Radio FM**, **HD Radio AM** y **Radio SiriusXM**.

- ▶ Seleccione una banda de frecuencia.

Sintonización de emisoras de radio

Sistema multimedia:

↳ Radio

- ▶ Navegue hacia arriba o hacia abajo.

Apertura de la lista de emisoras de radio

Sistema multimedia:

↳ Radio ▶

- ▶ Seleccione una emisora.

Búsqueda de una emisora de radio mediante el nombre de la emisora o introducción directa de frecuencia

Sistema multimedia:

↳ Radio ▶

- ▶ Introduzca un nombre de emisora o una frecuencia.
- ▶ Seleccione . Se muestran los resultados de la búsqueda.
- ▶ Seleccione una emisora.

Memorización de emisoras de radio

Sistema multimedia:

↳ Radio ▶ Memoria de emisoras

- ▶ Seleccione **Memorizar emisora actual en memoria de emisoras**.

Edición de la memoria de emisoras de radio

Sistema multimedia:

↳ Radio ▶ Memoria de emisoras

Desplazamiento de una emisora:

- ▶ Marque una entrada de la memoria y navegue hacia la izquierda.
- ▶ Seleccione **Desplazar la emisora seleccionada**.
- ▶ Seleccione una posición de memoria.

Borrado de una emisora:

- ▶ Marque una entrada de la memoria y navegue hacia la izquierda.
- ▶ Seleccione **Borrar la emisora seleccionada**.
- ▶ Seleccione **Sí**.

Conexión/desconexión del texto de radio

Sistema multimedia:

↳ Radio ▶ [⚙️] Opciones

▶▶ Mostrar la información de radiotexto

▶ Conecte o desconecte la función.

Radio por satélite

Información sobre la radio por satélite

La radio por satélite Sirius XM[®] ofrece más de 175 canales de radio en calidad digital con, entre otros, deporte, noticias, entretenimiento y música sin publicidad. La radio por satélite Sirius XM[®] utiliza una flota de satélites de alto rendimiento con la que emite en todo el territorio de EE. UU. y en Canadá. La programación satélite está disponible mediante el pago de una cuota mensual. Obtendrá información sobre esto en el Service Center de Sirius XM[®] y en la <https://www.siriusxm.com> (EE. UU.) o la <https://www.siriusxm.ca> (Canadá).

i Sirius, XM and all related marks and logos are trademarks of Sirius XM Radio Inc. and its subsidiaries. All other marks, channel names

and logos are the property of their respective owners. All rights reserved.

Limitaciones de la radio por satélite

El modo radio por satélite puede dejar de estar disponible temporalmente o interrumpirse por diferentes razones. Entre estas razones se encuentran las influencias medioambientales o las condiciones topográficas que Mercedes-Benz USA, LLC no puede prevenir. El funcionamiento puede asimismo no estar disponible en determinados lugares.

Habilitación de la radio por satélite

Requisitos

- Un equipamiento para radio por satélite
- Registro en un operador de radio por satélite
- Si el sistema adquirido no incluye la habilitación, será necesario indicar los datos de una tarjeta de crédito para activar su cuenta.

Sistema multimedia:

↳ Radio ▶ [i] Fuente de radio

▶▶ Radio SiriusXM ▶▶ [⚙️] Opciones

- ▶ Seleccione **Información sobre el servicio**. Aparece la pantalla de información del servicio oficial con el número de identificación de radio y el estado actual de la suscripción.
- ▶ Establezca una conexión telefónica.
- ▶ Siga las instrucciones proporcionadas por el empleado del servicio posventa. El proceso de activación puede durar hasta diez minutos.

i Si lo desea, también puede activar el servicio por satélite a través de Internet. Para ello visite la <https://www.siriusxm.com> (EE. UU.) o la <https://www.siriusxm.ca> (Canadá).

Conexión de la radio por satélite

Sistema multimedia:

↳ Radio ▶ [i] Fuente de radio

- ▶ Seleccione **Radio SiriusXM**.

Sinopsis de la radio por satélite



- ① Banda de frecuencia activa
- ② Logotipo o portada de la canción (si está disponible)
- ③ Selección de categoría
- ④ Nombre del canal
- ⑤ Intérprete, título y álbum
- ⑥ Canales de radio SiriusXM

- ⑦ Memoria de emisoras
- ⑧ Fuente de radio
- ⑨ Sonido
- ⑩ Control de la reproducción
- ⑪ Opciones

Selección de la categoría de la radio por satélite

Sistema multimedia:

Radio ► Fuente de radio

► Radio SiriusXM

► Canales de radio SiriusXM

► Categoría

► Seleccione una categoría.

Selección del canal de radio por satélite

Sistema multimedia:

↳ Radio ▶ Fuente de radio
 ▶▶ Radio SiriusXM

▶ Navegue hacia arriba o hacia abajo.

Memorización/borrado del canal de la radio por satélite

Sistema multimedia:

↳ Radio ▶ Fuente de radio
 ▶▶ Radio SiriusXM
 ▶▶ Memoria de emisoras

▶ Seleccione **Memorizar emisora actual en memoria de emisoras**.

Desplazamiento del canal

- ▶ Seleccione **Opciones**.
- ▶ Seleccione **Desplazar la emisora seleccionada**.
- ▶ Seleccione una posición de memoria.

Borrado del canal

▶ Seleccione **Opciones**.

- ▶ Seleccione **Borrar la emisora seleccionada**.
- ▶ Seleccione una posición de memoria.

Visualización de la información EPG sobre el canal actual

Sistema multimedia:

↳ Radio ▶ Fuente de radio
 ▶▶ Radio SiriusXM ▶▶ Opciones

▶ Seleccione **Información de EPG sobre el canal actual**.

Ajuste del seguro para niños de la radio

Sistema multimedia:

↳ Radio ▶ Fuente de radio
 ▶▶ Radio SiriusXM ▶▶ Opciones
 ▶▶ Control parental

- ▶ Conecte la función .
- ▶ Determine la cadena de caracteres de cuatro dígitos y seleccione **ok**.
 Todos los canales con contenido para adultos se bloquean.

Desbloqueo del canal

- ▶ Introduzca la cadena de caracteres de cuatro dígitos y seleccione **ok**.
 Todos los canales con contenido para adultos se desbloquean.

Funcionamiento de los avisos musicales y deportivos

Esta función le permite memorizar una programación de alarma para sus intérpretes, títulos o eventos deportivos favoritos. El aviso musical se puede crear durante la reproducción de un título y el aviso deportivo durante una retransmisión en directo. Puede definir el aviso deportivo adicionalmente mediante la opción de menú. En ese caso, el sistema busca de forma continua todos los canales. Si encuentra alguna coincidencia con un aviso memorizado, le informa.

Ajuste de un aviso musical y deportivo

Sistema multimedia:

- ↳ Radio ▶ Fuente de radio
- ▶▶ Radio SiriusXM ▶ Opciones
- ▶▶ Alerta de artista, título y evento deportivo

Creación de un aviso musical

- ▶ Seleccione **Añadir nueva alerta**.

O bien:

- ▶ Seleccione **Administrar alertas de artistas y títulos**.
- ▶ Seleccione  **Opciones**.

Se pueden seleccionar las siguientes opciones:

- Marcar este registro
- Eliminar la marca de este registro
- Marcar todos los registros
- Eliminar marca de todos registros
- Borrar este registro
- Borrar todos los registros
- ▶ Seleccione una opción.

- ▶ **Activar alertas de artistas y títulos** .

El aviso queda ajustado para el intérprete o el título actual. Si se encuentra una coincidencia, se muestra una indicación que pregunta si desea cambiar al canal.

Creación de un aviso deportivo

- ▶ Seleccione **Añadir nueva alerta**.

O bien:

- ▶ Seleccione **Administrar alertas deportivas**.
- ▶ Seleccione **Seleccionar nuevas alertas**.

O bien:

- ▶ Seleccione **Editar alertas**.
- ▶ Seleccione un equipo de una liga.
- ▶ **Activar alertas deportivas** .

Información sobre Smart Favorites y la función Tune Start

Las emisoras de la memoria de emisoras pueden establecerse como Smart Favorites. Las emisoras de Smart Favorites se guardan automáticamente en la memoria intermedia en segundo plano. Si cambia a una emisora de Smart Favorites, podrá volver a escuchar y pausar los programas ya emitidos y avanzar y retroceder activamente por

ellos. Si la función Tune Start está activada y cambia a otra emisora de Smart Favorites, el título de música que esté sonando en esos momentos se reproducirá automáticamente desde el principio de la canción.

Adición de un canal a Smart Favorites

Sistema multimedia:

- ↳ Radio ▶ Fuente de radio
- ▶▶ Radio SiriusXM

- ▶ Seleccione la banda de frecuencia activa.
- ▶ Marque una entrada.
- ▶ Seleccione .
- ▶ Seleccione **Añadir el canal seleccionado a Smart Favorites**.

Activación/desactivación de TuneStart

Sistema multimedia:

- ↳ Radio ▶  Opciones ▶ TuneStart
- ▶ Conecte o desconecte la función.

Control de reproducción

Sistema multimedia:

↳ Radio ▶▶  Control de la reproducción

Puede detener la reproducción en la emisora actual o avanzar o retroceder en la barra de tiempo. Para ello se accede a la memoria intermedia interna y se abandona el modo en directo.

- ▶ **Avance/retroceso:** gire el controlador/deslice el dedo en el panel táctil hacia la izquierda o hacia la derecha.
- ▶ **Salto a la última/siguiente canción:** desplace el controlador/deslice el dedo en el panel táctil hacia la izquierda o hacia la derecha.
- ▶ **Detención de la reproducción:** seleccione .
- ▶ **Retorno al modo Live:** navegue en la barra de tiempo hasta el final.

Visualización de la información del servicio posventa de la radio por satélite

Sistema multimedia:

↳ Radio ▶▶  Fuente de radio

▶▶ Radio SiriusXM ▶▶  Opciones

▶ Seleccione **Información sobre el servicio.**

Sonido

Ajustes de sonido

Información sobre el sistema de sonido

El sistema de sonido dispone de una potencia total de 100 W y está equipado con cinco altavoces. Está disponible para todas las funciones en el modo multimedia y el modo radio.

- ⓘ También se pueden solicitar otras fuentes de audio. Sustituya en la ruta de menú Medios, por ejemplo, por Radio.

Apertura del menú de sonido

Sistema multimedia:

↳ Medios ▶▶  Sonido

Se pueden seleccionar las siguientes funciones:

- Ecualizador
- Balance y Fader
- Adaptación automática del volumen de sonido
- Otros ajustes de sonido

▶ Seleccione un menú de sonido.

Ajuste de agudos, medios y graves

Sistema multimedia:

↳ Medios ▶▶  Sonido ▶▶ Ecualizador

- ▶ Seleccione **Agudos, Medios o Graves.**
- ▶ Realice el ajuste.

Conexión/desconexión de la adaptación del volumen

Sistema multimedia:

- ↳ Medios »  Sonido
- » Adaptación automática del volumen de sonido

La adaptación automática del volumen compensa las diferencias de volumen al cambiar entre fuentes de audio.

- ▶ Conecte o desconecte la función.

Ajuste del balance/fader

Sistema multimedia:

- ↳ Medios »  Sonido
- » Balance y Fader

- ▶ Ajuste el balance y el fader.
- ▶ Salida del menú: pulse la tecla .

Sistema de sonido surround Burmester®

Información sobre el sistema de sonido surround Burmester®

El sistema de sonido surround Burmester® dispone de una potencia total de 590 vatios y está

equipado con 13 altavoces. Está disponible para todas las funciones en el modo multimedia y el modo radio.

- ⓘ También se pueden solicitar otras fuentes de audio. Sustituya en la ruta de menú Medios, por ejemplo, por Radio.

Apertura del menú de sonido en el sistema de sonido surround Burmester®

Sistema multimedia:

- ↳ Medios »  Sonido

Se pueden seleccionar las siguientes funciones:

- Ecuilizador
- Balance y Fader
- Adaptación automática del volumen de sonido
- Sonido 3D
- Enfoque de sonido
- Otros ajustes de sonido
- ▶ Seleccione una función.

Ajuste de agudos, medios y graves en el sistema de sonido surround Burmester®

Sistema multimedia:

- ↳ Medios »  Sonido » Ecuilizador
- ▶ Seleccione **Agudos, Medios** o **Graves**.
- ▶ Ajuste los valores deseados.

Conexión o desconexión de la adaptación del volumen en el sistema de sonido surround Burmester®

Sistema multimedia:

- ↳ Medios »  Sonido
- » Adaptación automática del volumen de sonido

La adaptación automática del volumen compensa las diferencias de volumen al cambiar entre fuentes de audio.

- ▶ Conecte o desconecte la función.

Ajuste del balance/fader en el sistema de sonido surround Burmester®

Sistema multimedia:

→ Medios →  Sonido
→ Balance y Fader

- ▶ Ajuste el balance y el fader.
- ▶ Salida del menú: pulse la tecla .

Conexión o desconexión del sonido 3D en el sistema de sonido surround Burmester®

Sistema multimedia:

→ Medios →  Sonido → Sonido 3D

- ▶ Conecte o desconecte la función.

Ajuste del enfoque de sonido en el sistema de sonido surround Burmester®

Sistema multimedia:

→ Medios →  Sonido
→ Enfoque de sonido

- ▶ Ajuste el enfoque de sonido.

Sistema de sonido Advanced

Información sobre el sistema de sonido avanzado

El sistema de sonido avanzado dispone de una potencia total de 225 vatios y está equipado con nueve altavoces. Está disponible para todas las funciones en el modo multimedia y el modo radio.

Apertura del menú de sonido en el sistema de sonido Advanced

Sistema multimedia:

→ Medios →  Sonido

Se pueden seleccionar las siguientes funciones:

- [Ecuador](#)
- [Balance y Fader](#)
- [Adaptación automática del volumen de sonido](#)

- ▶ Seleccione una función.

Ajuste de agudos, medios y graves en el sistema de sonido Advanced

Sistema multimedia:

→ Medios →  Sonido → Ecuador

- ▶ Seleccione [Agudos](#), [Medios](#) o [Graves](#).

- ▶ Ajuste los valores deseados.

Conexión/desconexión de la adaptación del volumen en el sistema de sonido Advanced

Sistema multimedia:

→ Medios →  Sonido
→ Adaptación automática del volumen de sonido

La adaptación automática del volumen compensa las diferencias de volumen al cambiar entre fuentes de audio.

- ▶ Conecte o desconecte la función.

Ajuste del balance/fader en el sistema de sonido Advanced

Sistema multimedia:

→ Medios →  Sonido
→ Balance y Fader

- ▶ Ajuste el balance y el fader.

Indicador de intervalos de mantenimiento ASSYST PLUS

Funcionamiento del indicador de intervalos de mantenimiento ASSYST PLUS

El indicador de intervalos de mantenimiento ASSYST PLUS le informa en el visualizador del cuadro de instrumentos sobre el tiempo o el recorrido que falta para la próxima fecha de servicio programada.

Puede ocultar la indicación de servicio pulsando la tecla de retroceso  situada en el volante.

En función del uso del vehículo, el indicador de intervalos de mantenimiento ASSYST PLUS puede acortar el intervalo de servicio, por ejemplo, en los siguientes casos:

- si se realizan principalmente trayectos cortos
- si se usa frecuentemente el régimen de ralentí de forma prolongada
- si se efectúan frecuentes fases de arranque en frío

Mercedes-Benz le recomienda evitar tales condiciones de servicio.



Cualquier taller cualificado, por ejemplo, un punto de servicio oficial Mercedes-Benz, le ofrecerá información relativa al mantenimiento de su vehículo.

Indicación de la fecha de servicio

Ordenador de a bordo:

 Servicio  ASSYST PLUS

Se muestra la siguiente fecha de servicio.

 **Salida de la indicación:** pulse la tecla de retroceso  del volante.

Tenga también en cuenta el siguiente tema complementario:

- Manejo del ordenador de a bordo (→ página 227).

Información sobre la realización de los trabajos de mantenimiento con regularidad

! **INDICACIÓN** Desgaste prematuro por el incumplimiento de una fecha de servicio

Los trabajos de mantenimiento no realizados a tiempo o incompletos pueden conllevar un desgaste excesivo y daños en el vehículo.

- ▶ Respetar los intervalos de servicio fijados.
- ▶ Llevar a cabo los trabajos de mantenimiento fijados en un taller especializado cualificado.

Indicaciones sobre medidas especiales del servicio posventa

El intervalo de servicio prescrito está adaptado al funcionamiento normal del vehículo. En condiciones de servicio difíciles o en caso de un esfuerzo mayor del vehículo, se deberán encargar los trabajos de mantenimiento con mayor frecuencia de lo obligatorio.

El indicador de intervalos de mantenimiento ASSYST PLUS solo es un medio técnico auxiliar. La responsabilidad de realizar los trabajos de mantenimiento con más frecuencia de lo establecido debido a las condiciones de servicio o esfuerzos reales recae sobre el conductor del vehículo.

Ejemplos de condiciones de servicio difíciles:

- si se circula por áreas urbanas con muchas paradas intermedias
- si se realizan principalmente trayectos cortos
- si se circula por montañas o por carreteras en mal estado
- si se usa frecuentemente el régimen de ralentí de forma prolongada
- si existe gran cantidad de polvo y/o si se utiliza con frecuencia el modo de aire interior circulante

En estas condiciones de servicio u otras similares, encargue la sustitución, por ejemplo, del filtro del espacio interior, del filtro de aire, del aceite del motor y del filtro de aceite con más frecuencia. En caso de mayor esfuerzo, comprobar los neu-

máticos con más frecuencia. Encontrará más información en cualquier taller especializado cualificado.

Tiempos de inactividad con la batería desembornada

El indicador de intervalos de mantenimiento ASSYST PLUS solo calcula la fecha de servicio con la batería embornada.

- ▶ Consulte la fecha de servicio en el visualizador del cuadro de instrumentos y anótela antes de desembornar la batería (→ página 350).

Compartimento del motor

Apertura y cierre del capó

- ⚠ **ADVERTENCIA** Peligro de accidente por llevar el capó desbloqueado durante la marcha

El capó se podría abrir y limitar la visibilidad.

- ▶ No desbloquee nunca el capó durante la marcha.

- ▶ Asegúrese siempre antes de iniciar la marcha de que el capó esté bloqueado.

- ⚠ **ADVERTENCIA** Peligro de accidente y lesiones al abrir y cerrar el capó

El capó puede caer bruscamente a la posición final.

Para las personas que se encuentran en la zona de giro del capó existe peligro de sufrir lesiones.

- ▶ No abra ni cierre el capó si hay alguna persona en la zona de giro.

- ⚠ **ADVERTENCIA** Peligro de sufrir quemaduras al abrir el capó

Si abre el capó con el motor sobrecalentado o en caso de incendio en el compartimento motor, pueden producirse las siguientes situaciones:

- Puede entrar en contacto con gases calientes.

- Puede entrar en contacto con otras sustancias de servicio calientes que se escapan.
- ▶ Antes de abrir el capó, deje que el motor sobrecalentado se enfríe.
- ▶ En caso de incendio en el compartimento del motor, mantenga cerrado el capó e informe a los bomberos.

⚠ ADVERTENCIA Peligro de lesiones por piezas móviles

Los componentes del compartimento motor pueden seguir funcionando con el sistema de propulsión desconectado o ponerse en marcha repentinamente.

Tenga en cuenta lo siguiente si tiene que abrir el capó:

- ▶ Desconecte el vehículo.
- ▶ Nunca toque la zona de peligro de los componentes móviles, por ejemplo, la zona de giro del ventilador.
- ▶ Quítese las joyas y los relojes.

- ▶ Mantenga las prendas de vestir y el cabello fuera del alcance de las piezas móviles.

⚠ ADVERTENCIA Peligro de lesiones por contacto de componentes sometidos a tensión

El sistema de encendido y el sistema de inyección de combustible funcionan con alta tensión. Puede sufrir una descarga eléctrica.

- ▶ No toque nunca los componentes del sistema de encendido o del sistema de inyección de combustible con el vehículo encendido.

Son componentes sometidos a tensión, por ejemplo:

- Bobinas de encendido
- Inyectores de combustible
- Cables eléctricos que van a las bobinas de encendido y a los inyectores de combustible

⚠ ADVERTENCIA Peligro de sufrir quemaduras debido a componentes calientes en el compartimento del motor

Algunos componentes del compartimento del motor, porejemplo, el motor, el radiador y las piezas del sistema de escape pueden estar muy calientes.

- ▶ Deje enfriar el motor y toque solo los componentes descritos a continuación.

⚠ ADVERTENCIA Peligro de sufrir lesiones al utilizar el limpiaparabrisas con el capó abierto

Si pone en marcha el limpiaparabrisas con el capó abierto, podría quedar aprisionado en el varillaje del limpiaparabrisas.

- ▶ Si tiene que abrir el capó, antes de hacerlo apague siempre el limpiaparabrisas y el vehículo.

Apertura del capó

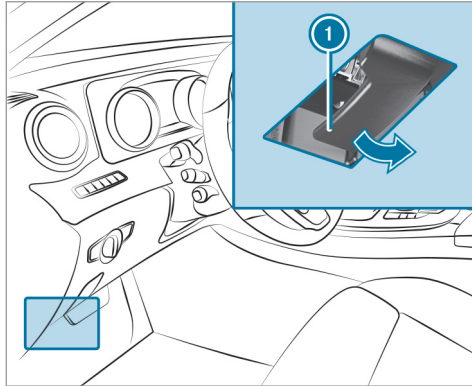

- ▶ Para desbloquear el capó, tire del asidero ①.

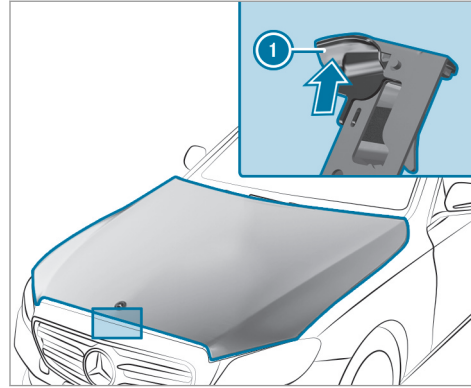

- ▶ Presione hacia arriba el asidero ① del seguro del capó y, a continuación, levante el capó hasta que este se abra automáticamente.

Cierre del capó

- ▶ Baje el capó y déjelo caer con algo de inercia desde una altura de aproximadamente 8 in (20 cm).

- ▶ Si el capó aún se puede levantar un poco, abra de nuevo el capó y déjelo caer con un poco más de inercia hasta que quede correctamente enclavado.

Aceite del motor

Comprobación del nivel de aceite del motor con la varilla indicadora del nivel de aceite

⚠ ADVERTENCIA Peligro de sufrir quemaduras debido a componentes calientes en el compartimento del motor

Algunos componentes del compartimento del motor, porejemplo, el motor, el radiador y las piezas del sistema de escape pueden estar muy calientes.

- ▶ Deje enfriar el motor y toque solo los componentes descritos a continuación.

Requisitos

- El motor debe tener una varilla indicadora del nivel de aceite. De no ser así, la comprobación del nivel de aceite del motor solo es posi-

ble con un ordenador de a bordo
(→ página 354).

Según el motor, la varilla indicadora del nivel de aceite puede encontrarse en diferentes lugares del compartimento del motor.

El tiempo de espera antes de la comprobación del nivel de aceite con el motor a temperatura de servicio es de cinco minutos.

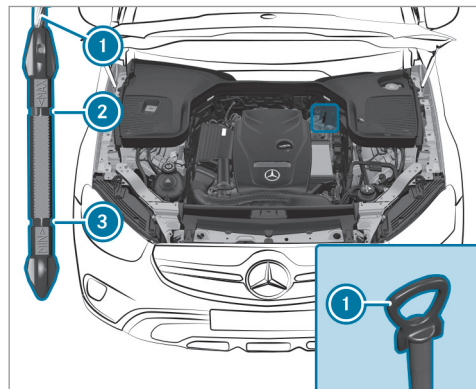

▶ Estacione el vehículo en una superficie plana.
▶ Extraiga y limpie la varilla indicadora del nivel de aceite ①.

▶ Inserte lentamente la varilla indicadora del nivel de aceite ① hasta el tope en el tubo de guía y extráigala después de tres segundos.

- Nivel de aceite correcto: el nivel de aceite se encuentra entre ② y ③.
- Nivel de aceite insuficiente: el nivel de aceite se encuentra en la marca ③ o por debajo.
- Nivel de aceite demasiado alto: el nivel de aceite se encuentra por encima de ②.

▶ Si el nivel de aceite es demasiado bajo, rellene 1,1 US qt (1 l) de aceite del motor.

▶ Si el nivel de aceite es demasiado alto, deje salir el aceite del motor añadido en exceso. Diríjase a un taller especializado.

Comprobación del nivel de aceite del motor con el ordenador de a bordo

Requisitos

- El motor debe tener un sensor de nivel de aceite. De no ser así, el nivel de aceite del motor solo se podrá comprobar mediante la varilla indicadora del nivel de aceite (→ página 353).
- El motor se ha calentado.
- El vehículo está estacionado sobre un terreno plano.
- El motor debe funcionar al número de revoluciones de ralentí.
- El capó está cerrado.

El nivel de aceite del motor se calcula durante la marcha. Cuando se conduce de forma normal, el cálculo del nivel de aceite del motor puede durar hasta 30 minutos y más tiempo si se conduce de forma activa.

Ordenador de a bordo:

➔ Servicio ➔ Nivel del aceite de motor

En el visualizador del cuadro de instrumentos se muestra uno de los siguientes avisos:

- **Nivel aceite de motor Medición en curso:** todavía no se puede medir el nivel de aceite.
- ▶ Repita la solicitud cuando hayan transcurrido, como máximo, 30 minutos de trayecto.
- **Nivel del aceite de motor correcto** y la barra de indicación del nivel de aceite del visualizador del cuadro de instrumentos es de color verde y se encuentra entre las marcas "mín." y "máx.": el nivel de aceite es correcto.
- **Nivel aceite de motor Rellenar 1,0 l** y la barra de indicación del nivel de aceite del visualizador del cuadro de instrumentos es de color naranja y se encuentra por debajo de la marca "mín.":
- ▶ Rellene 1,1 US qt (1 l) de aceite del motor.
- **Nivel del aceite de motor Reducir nivel de aceite** y la barra de indicación del nivel de aceite del visualizador del cuadro de instru-

mentos es de color naranja y se encuentra por encima de la marca "máx.":

- ▶ Elimine el exceso de aceite del motor. Para ello, diríjase a un taller especializado.
- **Para nivel aceite de motor: conectar encendido**
- ▶ Conecte el vehículo para comprobar el nivel de aceite del motor.
- **Nivel aceite de motor El sistema no funciona:** el sensor de nivel de aceite está defectuoso o no se ha conectado.
- ▶ Diríjase a un taller especializado.
- **Nivel aceite de motor Sist. no disponible temp.**
- ▶ Cierre el capó.

Relleno de aceite del motor

⚠ ADVERTENCIA Peligro de sufrir quemaduras debido a componentes calientes en el compartimento del motor

Algunos componentes del compartimento del motor, porejemplo, el motor, el radiador y las piezas del sistema de escape pueden estar muy calientes.

- ▶ Deje enfriar el motor y toque solo los componentes descritos a continuación.

⚠ ADVERTENCIA Peligro de incendio y de sufrir lesiones debido al aceite del motor

Si el aceite del motor entra en contacto con los componentes calientes del compartimento del motor, se puede inflamar.

- ▶ Asegúrese de que no llegue aceite del motor a la abertura de llenado.
- ▶ Antes de poner en marcha el vehículo, deje que se enfríe el motor y limpie detenidamente los componentes que se hayan ensuciado de aceite del motor.

! **INDICACIÓN** Avería del motor debido a un filtro de aceite incorrecto, aceite o aditivos incorrectos

- ▶ No utilice ningún aceite de motor ni ningún filtro de aceite con especificaciones diferentes a las necesarias e indicadas para los intervalos de servicio prescritos.
- ▶ Siga las indicaciones del indicador de intervalos de mantenimiento para el cambio de aceite y respete los intervalos de cambio prescritos.
- ▶ No emplee aditivos.

! **INDICACIÓN** Daños por aceite del motor añadido en exceso

Un nivel demasiado alto de aceite del motor puede dañar el motor o el catalizador.

- ▶ Encargue que retiren el aceite del motor añadido en exceso en un taller especializado.

i En función del estilo de conducción, el vehículo consume un máximo de 0,9 US qt

(0,8 l) de aceite cada 600 millas (1000 km). Si el vehículo es nuevo o lo conduce a menudo a un número de revoluciones del motor elevado, el consumo de aceite puede ser superior.

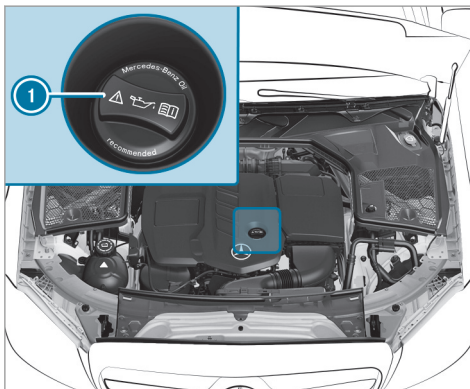

- ▶ Gire la tapa de cierre **1** hacia la izquierda y retírela.
- ▶ Rellene el aceite del motor.

- ▶ Coloque la tapa de cierre **1** y gírela hacia la derecha hasta que quede enclavada.
- ▶ Vuelva a comprobar el nivel de aceite (→ página 353).

Comprobación del nivel del líquido refrigerante

! **ADVERTENCIA** Peligro de sufrir quemaduras debido a componentes calientes en el compartimento del motor

Algunos componentes del compartimento del motor, porejemplo, el motor, el radiador y las piezas del sistema de escape pueden estar muy calientes.

- ▶ Deje enfriar el motor y toque solo los componentes descritos a continuación.

! **ADVERTENCIA** Peligro de escaldadura a causa de líquido refrigerante caliente

Si abre la tapa de cierre, podría quemarse.

- ▶ Antes de que se abra la tapa de cierre, deje enfriar el motor.

- ▶ Al abrir utilice gafas y guantes protectores.
- ▶ Para dejar salir la presión, abra la tapa de cierre lentamente.

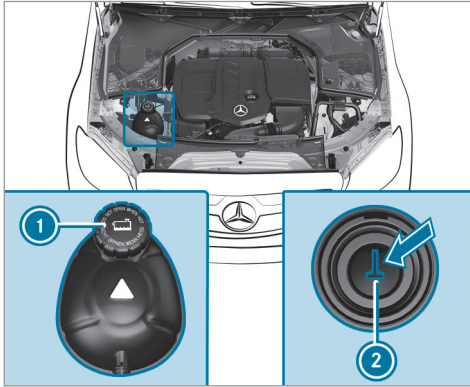

- ▶ Estacione el vehículo en una superficie plana.

- ▶ Compruebe la indicación de la temperatura del líquido refrigerante en el cuadro de instrumentos. La temperatura del líquido refrigerante debe estar dentro del cuarto inferior del indicador de temperatura.
- ▶ Gire despacio la tapa de cierre ① hacia la izquierda y deje salir la sobrepresión.
- ▶ Siga girando la tapa de cierre ① hacia la izquierda y retírela.

El nivel del líquido refrigerante es correcto en los siguientes casos:

- Si, con el motor frío, el líquido refrigerante llega hasta la marca de referencia ②.
- Si, con el motor caliente, el líquido refrigerante llega a 0,6 in (1,5 cm) por encima de la marca de referencia ②.
- ▶ En caso necesario, rellene con líquido refrigerante autorizado por Mercedes-Benz.
- ① Información adicional sobre el líquido refrigerante (→ página 435)

Llenado del sistema lavalunas

⚠ ADVERTENCIA Peligro de sufrir quemaduras debido a componentes calientes en el compartimento del motor

Algunos componentes del compartimento del motor, porejemplo, el motor, el radiador y las piezas del sistema de escape pueden estar muy calientes.

- ▶ Deje enfriar el motor y toque solo los componentes descritos a continuación.

⚠ ADVERTENCIA Peligro de incendio y de sufrir lesiones por líquido lavacrystal concentrado

El líquido lavacrystal concentrado es muy inflamable. Podría inflamarse si llega a componentes calientes del motor o del sistema de escape.

- ▶ Asegúrese de que no llegue líquido lavacrystal concentrado a la abertura de llenado.

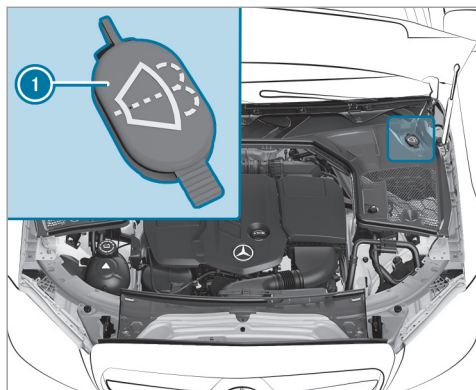

- ▶ Retire la tapa de cierre ① tirando de la lengüeta.
- ▶ Añada agua de lavado.
- ① Más información sobre el líquido lavacristales (→ página 436).

Desobstrucción del canal de aire y agua

- ▶ Mantenga libre de sedimentaciones, por ejemplo, hielo, nieve u hojas secas, la zona que separa el parabrisas del capó.

Limpieza y conservación

Indicaciones sobre el lavado del vehículo en el túnel de lavado

⚠ ADVERTENCIA Peligro de accidente debido a un menor efecto de frenado después del lavado del vehículo

Después de un lavado del vehículo, los frenos tienen un menor efecto de frenado.

- ▶ Después de un lavado del vehículo, frene suavemente el vehículo teniendo en cuenta el tráfico hasta que se restablezca el pleno efecto de frenado.

! **INDICACIÓN** Daño debido a un frenado automático

Si una de las siguientes funciones está conectada, el vehículo frena automáticamente en determinadas situaciones:

- Asistente de frenado activo
- Asistente activo de distancia DISTRONIC
- Función HOLD
- Ayuda activa para aparcar

Para evitar que se produzcan daños en el vehículo, desconecte estos sistemas en situaciones como las siguientes o similares:

- ▶ Al remolcar.
- ▶ En el túnel de lavado.

! **INDICACIÓN** Daños debidos a un túnel de lavado inadecuado

- ▶ Antes de introducirse en un túnel de lavado, asegúrese de que este sea adecuado para las dimensiones del vehículo.

- ▶ Asegúrese de que haya suficiente altura libre sobre el suelo entre los bajos del vehículo y los rieles de guía del túnel de lavado.
- ▶ Asegúrese de que el ancho de paso del túnel de lavado, en particular el ancho de los rieles de guía, sea suficiente.

Para evitar daños en el vehículo, tenga en cuenta lo siguiente antes de usar un túnel de lavado:

- El asistente activo de distancia DISTRONIC debe estar desconectado.
- La función HOLD debe estar desactivada.
- La cámara de 360° o la cámara de marcha atrás debe estar desconectada.
- Las ventanillas laterales y el techo corredizo deben estar completamente cerrados.
- El soplador de la ventilación y la calefacción deben estar desconectados.
- El interruptor del limpiaparabrisas está en la posición **[O]**.
- La llave se debe encontrar a una distancia de mínimo 10 ft (3 m) del vehículo. De lo contra-

rio, se podría abrir la tapa del maletero de forma involuntaria.

- En túneles de lavado con dispositivos de arrastre:
 - El ralenti **[N]** debe estar acoplado.
 - Si abandona el vehículo durante el tiempo que dura el lavado, asegúrese de que la llave se encuentre en el vehículo. De lo contrario, se acopla automáticamente la posición de aparcamiento **[P]**.
- ⓘ Si después del lavado del vehículo elimina la cera del parabrisas y de las gomas de las escobillas, evitará que se formen estrías y reducirá los ruidos aerodinámicos.

Indicaciones sobre el uso de un aparato de limpieza a alta presión

⚠ ADVERTENCIA Peligro de accidente al utilizar aparatos de limpieza a alta presión con toberas de chorro redondo

El chorro de agua no puede causar daños visibles.

Los componentes dañados pueden averiarse de manera inesperada.

- ▶ No utilice un aparato de limpieza a alta presión con toberas de chorro redondo.
- ▶ Encargue la sustitución inmediata de neumáticos dañados o piezas del tren de rodaje.

Para evitar daños en su vehículo, preste atención a lo siguiente cuando use un aparato de limpieza a alta presión:

- La llave se debe encontrar a una distancia de mínimo 10 ft (3 m) del vehículo. De lo contrario, se podría abrir la tapa del maletero de forma involuntaria.
- Mantenga una distancia mínima de 11,8 in (30 cm) respecto al vehículo.
- **Vehículos con lámina decorativa:** ciertas piezas de su vehículo están cubiertas con una lámina decorativa. Mantenga una distancia mínima de 27,6 in (70 cm) entre las piezas revestidas del vehículo y el difusor del aparato de limpieza a alta presión. Mueva el difusor del aparato de limpieza a alta presión durante

la limpieza del vehículo. La temperatura del agua del aparato de limpieza a alta presión no debe superar los 140 °F (60 °C).

- Tenga en cuenta las indicaciones sobre la distancia correcta que figuran en el manual de instrucciones del fabricante del aparato.
- No oriente el difusor del aparato de limpieza a alta presión directamente hacia piezas sensibles, por ejemplo, neumáticos, intersticios, componentes eléctricos, baterías, elementos luminosos y láminas de ventilación.

Lavado a mano del vehículo

! **INDICACIÓN** Averías del motor por la entrada de agua

- ▶ No dirija el chorro de agua directamente hacia la rejilla de entrada de aire debajo del capó del motor.

Tenga en cuenta las disposiciones vigentes: por ejemplo, en algunos países solo se permite el lavado manual en instalaciones de lavado especialmente identificadas.

- ▶ Utilice un producto de limpieza suave, por ejemplo, champú para automóviles.
- ▶ Lave el vehículo con agua templada y una esponja blanda para vehículos. Al lavarlo, no exponga el vehículo a la irradiación solar directa.
- ▶ Enjuague el vehículo cuidadosamente con agua y séquelo con un paño de cuero.
- ⓘ Tenga en cuenta las indicaciones sobre la conservación de las piezas del vehículo (→ página 362).

Indicaciones sobre la conservación de la pintura y de la pintura mate

Para evitar daños en la pintura y la influencia de los sistemas de asistencia a la conducción, tenga en cuenta las siguientes indicaciones:

Pintura

- Restos de insectos: remójelos con quitainsectos y luego enjuáguelos.
- Excrementos de pájaros: remójelos con agua y luego enjuáguelos.

- Resina de árboles y manchas de aceite, combustible y grasas: frote suavemente con un paño embebido de producto de limpieza que contenga gasolina de limpieza o de gasolina para encendedores.
- Líquido refrigerante y líquido de frenos: elimínelos con un paño húmedo y agua limpia.
- Salpicaduras de alquitrán: elimínelas con quitabreas.
- Cera: elimínela con un disolvente para silicona.
- No fije adhesivos, láminas ni similares. Encargue los trabajos de laminado del parachoques solo en un taller especializado cualificado.
- Elimine la suciedad lo antes posible.

Pintura mate

- Utilice solamente los productos de limpieza autorizados para Mercedes-Benz.
- No fije adhesivos, láminas ni similares. Encargue los trabajos de laminado del parachoques solo en un taller especializado cualificado.
- No pula el vehículo ni las llantas de aleación.

- Utilice exclusivamente túneles de lavado que se correspondan con el estado actual de la técnica.
- En los túneles de lavado, no utilice ningún programa de lavado que incluya un tratamiento con cera caliente.
- No utilice ningún limpiaesmaltes, productos de esmerilado/pulimento ni productos para la conservación del brillo como la cera.

En caso de daños en la pintura:

- Encargue los trabajos de reparación de la pintura solo en un taller especializado cualificado.
- Asegúrese de que los sensores de radar funcionen (→ página 169).

Indicaciones sobre la limpieza de láminas decorativas

Tenga en cuenta las indicaciones sobre la conservación de la pintura mate en el capítulo "Indicaciones sobre la conservación de la pintura y pintura mate" (→ página 360). También son válidas para las láminas decorativas mate.

Para prevenir daños, tenga en cuenta las indicaciones sobre la limpieza de láminas decorativas.

Limpieza

- Para la limpieza, utilice abundante agua y un producto de limpieza suave sin aditivos ni abrasivos, por ejemplo, un champú para automóviles homologado para Mercedes-Benz.
- Elimine la suciedad tan rápido como sea posible. Para no dañar la lámina decorativa de forma irreparable, evite frotar en exceso.
- En caso de suciedad en la superficie o lámina decorativa mate: utilice el producto de limpieza Paint Cleaner recomendado y homologado para Mercedes-Benz.
- Restos de insectos: remójelos con quitainsectos y luego enjuáguelos.
- Excrementos de pájaros: remójelos con agua y luego enjuáguelos.
- Para evitar manchas de agua, después de cada lavado, seque el vehículo vinilado con un paño suave y absorbente.

Prevención de daños en la lámina decorativa

- La vida útil y la coloración de las láminas decorativas se verán afectadas por:
 - irradiación solar
 - temperatura, por ejemplo, soplador de aire caliente
 - condiciones climáticas
 - daño por impacto de piedras y suciedad
 - productos de limpieza químicos
 - sustancias grasas
- No utilice pulimentos sobre las láminas decorativas mates. El pulido provoca que la superficie vinilada brille.
- No trate con cera las láminas decorativas mates o texturizadas. Esto puede producir manchas indelebles.

No siempre podrá eliminar por completo los rasguños, los depósitos de sustancias agresivas, la corrosión y los daños ocasionados por una conservación inadecuada. Diríjase en dicho caso a un taller especializado cualificado.

El fabricante le proporcionará información sobre productos de conservación y limpieza especiales. En superficies laminadas y tras la retirada de una lámina decorativa, pueden darse diferencias ópticas en las superficies que no se protegieron con una lámina decorativa.

- ❗ Encargue los trabajos o reparaciones en las láminas decorativas en un taller especializado cualificado, por ejemplo, en un punto de servicio Mercedes-Benz.

Indicaciones sobre la conservación de las piezas del vehículo

⚠ ADVERTENCIA Peligro de aprisionamiento al limpiar el parabrisas por limpiaparabrisas conectados

Si los limpiaparabrisas o las escobillas limpiaparabrisas se ponen en marcha mientras se limpia el parabrisas, podría quedar aprisionado.

- ▶ Antes de limpiar el parabrisas o las escobillas limpiaparabrisas, desconecte siempre los limpiaparabrisas y el vehículo.

⚠ ADVERTENCIA Peligro de sufrir quemaduras por las salidas de escape y los embellecedores de las salidas de escape

Las salidas de escape y los embellecedores de las salidas de escape pueden estar muy calientes. Podría sufrir quemaduras si toca estas piezas.

- ▶ Tenga siempre especial cuidado en la zona de las salidas de escape y los embellecedores de las salidas de escape y especialmente con respecto a la supervisión de los niños en esta zona.
- ▶ Antes de tocar las piezas del vehículo, deje que se enfríen.

Para prevenir daños en el vehículo, tenga en cuenta las indicaciones sobre la limpieza y conservación de las siguientes piezas del vehículo:

Ruedas y llantas

- Utilice agua y productos de limpieza para llantas libres de ácido.
- No utilice productos de limpieza para llantas que contengan ácido para eliminar el polvo de frenado. De lo contrario, podrían dañarse los tornillos de rueda y los componentes del sistema de frenos.
- Para evitar la formación de corrosión en los discos y los forros de freno tras la limpieza, circule durante unos minutos y, a continuación, estacione el vehículo. Los discos y los forros del freno se calientan y se secan.

Cristales

- Limpie los cristales por dentro y por fuera con un paño húmedo y un producto de limpieza recomendado para Mercedes-Benz.
- No utilice paños secos, agentes abrasivos ni productos de limpieza que contengan disolventes para limpiar el lado interior de los cristales.

- ❗ Después del cambio de las escobillas limpiaparabrisas o del tratamiento del vehículo con cera, limpie en profundidad el parabrisas con los productos de limpieza recomendados para Mercedes-Benz. Si no se cumplen las indicaciones de aplicación pueden producirse daños, quedar restos de lubricante o puntos ciegos.
- ❗ Retire el empañamiento y la suciedad exterior del parabrisas delante de la cámara multifunción. De lo contrario, los sistemas de seguridad de marcha y de conducción pueden estar averiados o temporalmente no disponibles (→ página 169).

Escobillas limpiaparabrisas

- Desplace los brazos del limpiaparabrisas a la posición de cambio (→ página 128).
- Con los brazos del limpiaparabrisas plegados, limpie las escobillas limpiaparabrisas con un paño húmedo.
- ❗ Observe que las escobillas limpiaparabrisas están recubiertas. El recubrimiento puede dejar restos en el paño. No friegue las escobi-

llas limpiaparabrisas excesivamente ni las limpie con excesiva frecuencia.

Alumbrado exterior

- Limpie los cristales con una esponja húmeda y un producto de limpieza suave como, por ejemplo, champú para automóviles.
- Utilice únicamente productos de limpieza o paños adecuados para lunas de plástico.

Sensores

- Limpie los sensores situados en los parachoques delantero y trasero con un paño suave y champú para automóviles (→ página 169).
- Al utilizar un aparato de limpieza a alta presión, mantenga una distancia mínima de 11,8 in (30 cm).

Cámara de marcha atrás y cámara de 360°

- Abra la cubierta de la cámara con el sistema multimedia (→ página 213).
- Limpie la lente de la cámara con agua limpia y un paño suave.
- No utilice para ello un aparato de limpieza a alta presión.

Salidas de escape

- Efectúe la limpieza con un producto de limpieza recomendado para Mercedes-Benz, especialmente en invierno y tras el lavado del vehículo.
- No utilice productos de limpieza que contengan ácido.

Indicaciones sobre la conservación del interior

⚠ ADVERTENCIA Peligro de lesiones por piezas de plástico sueltas después de la utilización de productos de conservación que contienen disolventes

Las superficies en el puesto de conducción pueden volverse porosas. Al activarse los airbags pueden soltarse piezas de plástico.

- ▶ No utilice para efectuar la limpieza del puesto de conducción productos de limpieza- y conservación que contengan disolventes.

⚠ ADVERTENCIA Peligro de sufrir lesiones o peligro de muerte debido a cinturones de seguridad decolorados

Los cinturones de seguridad pueden volverse notablemente frágiles al decolorarlos o teñirlos.

Como consecuencia, los cinturones de seguridad podrían romperse o fallar, por ejemplo, en caso de accidente.

▶ No decolore o tiña de color nunca los cinturones de seguridad.

Para prevenir daños en el vehículo, tenga en cuenta las siguientes indicaciones sobre la limpieza y conservación:

Cinturones de seguridad

- Efectúe la limpieza con agua tibia y solución jabonosa.
- No utilice productos de limpieza químicos.
- Para secarlos, no los caliente a más de 176 °F (80 °C) ni los exponga a irradiación solar directa.

Visualizador

- Desconecte el visualizador y deje que se enfríe.
- Limpie la superficie con cuidado con un paño de microfibra y un producto de limpieza para pantallas (TFT-LCD) adecuado.
- No utilice otros productos.

Head-up-Display

- Límpielo con un paño suave no estático que no desprenda pelusas.
- No utilice ningún producto de limpieza.

Revestimiento de plástico

- Límpielo con un paño de microfibra húmedo.
- En caso de suciedad extrema: utilice un producto de limpieza recomendado para Mercedes-Benz.
- No fije adhesivos, láminas ni similares.
- No deje que entre en contacto con cosméticos, repelentes de insectos ni cremas solares.

Piezas embellecedoras de madera y elementos de adorno

- Límpielos con un paño de microfibra.

- Efecto lacado brillante en negro: efectúe la limpieza con un paño húmedo y solución jabonosa.
- En caso de suciedad extrema: utilice un producto de limpieza recomendado para Mercedes-Benz.
- No utilice productos de limpieza, pulimentos o ceras que contengan disolventes.

Revestimiento interior del techo

- Efectúe la limpieza con un cepillo o un champú en seco.

Alfombrilla

- Utilice un producto de limpieza para alfombrillas y tejidos recomendado para Mercedes-Benz.

Volante de cuero o DINAMICA

! INDICACIÓN Daños por productos de limpieza inadecuados

▶ No utilizar ni productos de limpieza que contengan disolventes como quitabreas o productos de limpieza para llantas ni

pulimentos o cera. De lo contrario, las superficies podrían dañarse.

- Limpie las superficies con un paño húmedo y una solución jabonosa del 1 % y frótelo después como un paño seco.
- En caso de suciedad extrema: utilice un producto de limpieza recomendado para Mercedes-Benz.
- Conservación de cuero: utilice un conservante para cuero recomendado para Mercedes-Benz.
- No moje demasiado el cuero.
- No utilice paños de microfibra.

i El cuero es un producto natural. Tiene unas características naturales de la superficie como, por ejemplo, diferencias en la estructura, restos de heridas o de crecimiento o ligeros matices de colores. Estas marcas de la superficie son características del cuero y no son defectos del material. Además, el cuero está sujeto al proceso de envejecimiento natural, en el que las marcas de la superficie cambian.

Tapizados del asiento de cuero

- aspire la suciedad como, por ejemplo, migas o polvo y, a continuación, limpie el tapizado de los asientos con un paño de algodón húmedo y frótelo después con un paño seco. Limpie el tapizado de los asientos con regularidad.
- En caso de suciedad persistente: utilice un conservante para cuero recomendado para Mercedes-Benz para el tratamiento posterior.
- Conservación de cuero: utilice un conservante para cuero recomendado para Mercedes-Benz.
- No utilice paños de microfibra.
- No moje demasiado el cuero.
- No utilice ningún producto de limpieza o de conservación que contenga aceite.

i El cuero es un producto natural. Tiene unas características naturales de la superficie como, por ejemplo, diferencias en la estructura, restos de heridas o de crecimiento o ligeros matices de colores. Estas marcas de la superficie son características del cuero y no son defectos del material. Además, el cuero está sujeto al proceso de envejecimiento

natural, en el que las marcas de la superficie cambian.

Una limpieza y un cuidado regulares del cuero reducen la suciedad, los signos de desgaste y los daños por envejecimiento y prolongan de forma notable la vida útil. La ropa decolorada, por ejemplo, los vaqueros, puede dejar manchas en el cuero.

Tapizados del asiento de DINAMICA

- Efectúe la limpieza con un paño húmedo.
- No utilice paños de microfibra.

Tapizados del asiento de cuero sintético

- aspire la suciedad, por ejemplo, migas o polvo, y a continuación limpie el tapizado de todo el asiento con un paño de algodón y agua jabonosa al 1%. No efectúe ninguna limpieza puntual.
- Utilice un producto de limpieza y conservación recomendado para Mercedes-Benz.
- No utilice paños de microfibra.
- No utilice ningún producto de limpieza o de conservación que contenga aceite.

Tapizados del asiento de tela

- aspire la suciedad, por ejemplo, migas o polvo, y a continuación limpie el tapizado de todo el asiento con un paño de microfibra y agua jabonosa al 1%. No efectúe ninguna limpieza puntual.
- Utilice un producto de limpieza y conservación recomendado para Mercedes-Benz.
- No utilice ningún producto de limpieza o de conservación que contenga aceite.

Caso de emergencia

Extracción del chaleco reflectante

Los chalecos reflectantes se encuentran en los portaobjetos de las puertas del conductor y del acompañante.

- ▶ **Extracción:** extraiga la bolsa del chaleco reflectante tirando del lazo.
- ▶ Abra la bolsa del chaleco reflectante y sáquelo.

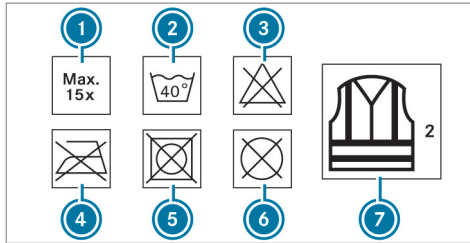

- ① Número máximo de lavados
- ② Temperatura máxima de lavado
- ③ No decolorar

- ④ No planchar
- ⑤ No usar secadora
- ⑥ No lavar en seco
- ⑦ Chaleco reflectante tipo 2

Solo se cumplen los requisitos establecidos por la norma legal si el chaleco reflectante tiene la talla adecuada y está cerrado completamente.

El chaleco reflectante debe sustituirse en los siguientes casos:

- Las tiras reflectantes están dañadas o sucias.
- Se ha sobrepasado la cantidad máxima autorizada de lavados.
- La propiedad de fluorescencia disminuye.

Triángulo de preseñalización

Extracción del triángulo de preseñalización

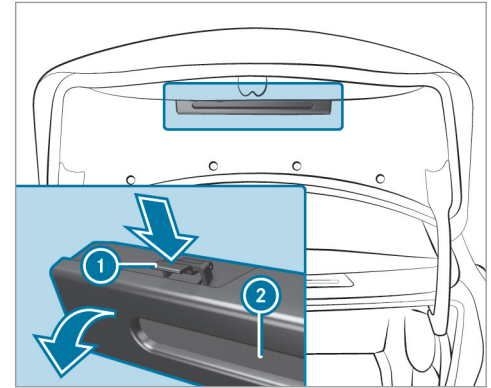

- ▶ Presione el soporte del triángulo de preseñalización ① a ambos lados en la dirección indicada por la flecha y ábralo.
- ▶ Extraiga el triángulo de preseñalización ②.

Colocación del triángulo de preseñalización

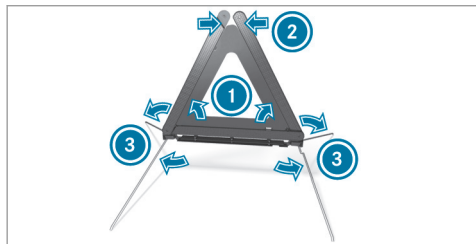

- ▶ Tire de los reflectores laterales ① hacia arriba para formar un triángulo y fijelos con el botón de presión superior ②.
- ▶ Despliegue los pies verticales ③ en los laterales hacia abajo.

Sinopsis de la bolsa botiquín

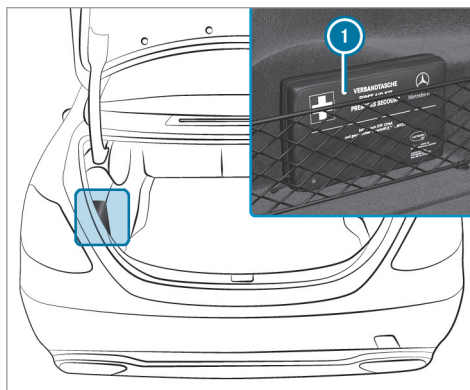

La bolsa botiquín ① se encuentra, en función de la ejecución de modelo, a la izquierda o a la derecha en el maletero.

Pinchazo de un neumático

Indicaciones en caso de pinchazo

⚠ ADVERTENCIA Peligro de accidente por neumáticos sin presión

Un neumático sin presión afecta notablemente a las propiedades de marcha, así como al comportamiento direccional y al comportamiento de frenado.

Neumáticos sin capacidad de rodadura de emergencia:

- ▶ No circule con un neumático sin presión.
- ▶ Sustituya inmediatamente el neumático sin presión por la rueda de emergencia o la rueda de repuesto, o póngase en contacto con un taller especializado cualificado.

Neumáticos con capacidad de rodadura de emergencia:

- ▶ Tenga en cuenta la información y las indicaciones de advertencia sobre los neumáticos MOExtended (neumáticos

con capacidad de rodadura de emergencia).

En función del equipamiento del vehículo, dispone de las siguientes posibilidades en caso de pinchazo:

- **Vehículos con neumáticos MOExtended:** es posible proseguir la marcha de forma limitada. Al hacerlo, tenga en cuenta las indicaciones sobre los neumáticos MOExtended (neumáticos con capacidad de rodadura de emergencia) (→ página 369).
- **Vehículos con kit TIREFIT:** puede reparar los neumáticos para proseguir la marcha de forma limitada. Para ello, utilice el kit TIREFIT (→ página 371).
- **Vehículos con Mercedes me connect:** en caso de avería, puede realizar una llamada por avería mediante la unidad de mando en el techo (→ página 316).
- **Todos los vehículos:** cambie la rueda (→ página 418).

- ❗ La rueda de emergencia está disponible solo en determinados países.

Indicaciones sobre los neumáticos MOExtended (neumáticos con capacidad de rodadura de emergencia)

⚠ ADVERTENCIA Peligro de accidente durante el funcionamiento de emergencia

Al circular en funcionamiento de emergencia empeora el comportamiento de marcha.

- ▶ No sobrepase la velocidad máxima autorizada para los neumáticos MOExtended.
- ▶ Evite efectuar giros del volante repentinos y maniobras de marcha bruscas, así como atravesar obstáculos (bordillos de la acera, baches, terrenos no asentados). Tenga esto en cuenta especialmente si el vehículo está cargado.
- ▶ Interrumpa el funcionamiento de emergencia en los siguientes casos:
 - en caso de ruido de impacto

- si el vehículo vibra
- si nota una presencia de humo con olor a goma
- si el sistema ESP® interviene permanentemente
- si surgen grietas en los flancos de los neumáticos

- ▶ Después del funcionamiento de emergencia, encargue que comprueben si es posible seguir utilizando las llantas en un taller especializado.
- ▶ Encargue la sustitución del neumático dañado en cualquier caso.

Con los neumáticos MOExtended (neumáticos con capacidad de rodadura de emergencia) puede proseguir la marcha con su vehículo aunque se desinflen por completo uno o varios neumáticos. El neumático no puede presentar ningún daño claramente visible.

Puede reconocer un neumático MOExtended gracias al distintivo MOExtended inscrito en el flanco del neumático.

Vehículos con avisador de pérdida de presión de los neumáticos: solo está permitido utilizar los neumáticos MOExtended en combinación con el indicador de advertencia de pérdida de presión de los neumáticos activado.

Vehículos con control de la presión de los neumáticos: solo está permitido utilizar los neumáticos MOExtended en combinación con el control de la presión de los neumáticos activado.

Si aparece un aviso de advertencia de pérdida de presión en el visualizador del conductor, proceda del modo siguiente:

- Compruebe si el neumático presenta algún daño.
- Al continuar la marcha, tenga en cuenta las siguientes indicaciones.

Trayecto en funcionamiento de emergencia a partir de la advertencia de pérdida de presión

Estado de carga	Trayecto en funcionamiento de emergencia
Vehículo parcialmente cargado	50 millas (80 km)
Vehículo completamente cargado	19 millas (30 km)

El trayecto que puede recorrer circulando en funcionamiento de emergencia puede variar en función de la forma de conducir. Tenga en cuenta la velocidad máxima autorizada de 50 mph (80 km/h).

Si después de un pinchazo no se puede montar posteriormente un neumático MOExtended, se puede utilizar un neumático estándar de modo provisional.

Lugar de consignación del kit TIREFIT

El kit TIREFIT se encuentra bajo el piso del maletero.

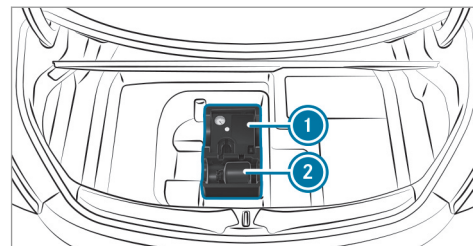

- ① Compresor de inflado de neumáticos
- ② Botella de hermetizante para neumáticos

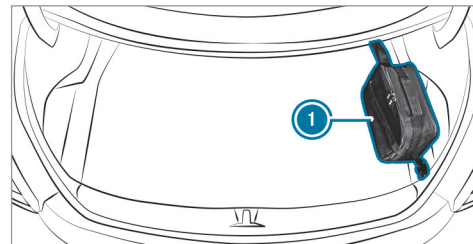

- ① Bolsa

En función del modelo, el kit TIREFIT puede encontrarse en diferentes posiciones debajo del piso del espacio de carga o en una bolsa ❶ en el maletero.

Uso del kit TIREFIT

Requisitos

- Botella de hermetizante para neumáticos
- Adhesivo TIREFIT
- Compresor de inflado de neumáticos
- Guantes (en función del equipamiento del vehículo)

Lugar de consigna del kit TIREFIT: (→ página 370)

Con el hermetizante para neumáticos TIREFIT puede hermetizar incisiones pequeñas de hasta 0,16 in (4 mm), especialmente en la banda de rodadura del neumático. Puede utilizar el TIREFIT a temperaturas exteriores de hasta -4 °F (-20 °C).

⚠ ADVERTENCIA Peligro de accidente al utilizar producto sellador de neumáticos

El producto sellador de neumáticos no puede hermetizar el neumático, especialmente en los siguientes casos:

- Mayores incisiones pequeñas o cortes (mayores que los mencionados anteriormente)
- Daños en las llantas
- Después de conducir con una presión de neumáticos muy baja o con los neumáticos desinflados

- ▶ No prosiga la marcha.
- ▶ Póngase en contacto con un taller especializado cualificado.

⚠ ADVERTENCIA Peligro de lesiones y peligro de intoxicación por hermetizante para neumáticos

El hermetizante para neumáticos es perjudicial para la salud y provoca irritaciones. No

debe entrar en contacto con la piel, los ojos o la ropa ni ingerirse. No inhale los vapores. Mantenga el hermetizante para neumáticos fuera del alcance de los niños.

En caso de contacto con el hermetizante para neumáticos tenga en cuenta lo siguiente:

- ▶ Enjuague de inmediato con agua el hermetizante para neumáticos que haya entrado en contacto con la piel.
- ▶ Si el hermetizante para neumáticos ha entrado en contacto con los ojos, lávese inmediatamente los ojos de forma minuciosa con agua limpia.
- ▶ En caso de haber ingerido hermetizante para neumáticos, enjuáguese inmediatamente la boca de forma minuciosa y beba agua en abundancia. No provoque el vómito y acuda inmediatamente a un médico.
- ▶ Cámbiese enseguida la ropa que se haya ensuciado con el hermetizante para neumáticos.

- ▶ Si aparecen reacciones alérgicas, acuda inmediatamente a un médico.

! **INDICACIÓN** Sobrecalentamiento por un tiempo de servicio demasiado prolongado del compresor de inflado de neumáticos

- ▶ No utilice el compresor de inflado de neumáticos durante más de diez minutos sin interrupción.

Tenga en cuenta las indicaciones de seguridad del fabricante que figuran en el adhesivo del compresor de inflado de neumáticos.

Encargue la sustitución de la botella de hermetizante para neumáticos cada cinco años en un taller especializado.

- ▶ Deje los cuerpos extraños incrustados en el neumático.

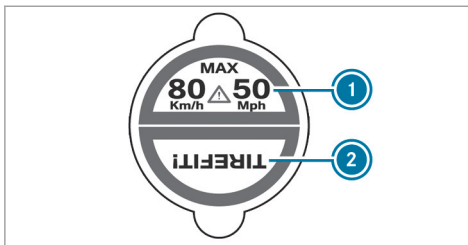

- ▶ Pegue la parte ① del adhesivo TIREFIT en el cuadro de instrumentos dentro del campo visual del conductor.
- ▶ Pegue la parte ② del adhesivo TIREFIT cerca de la válvula de la rueda del neumático defectuoso.

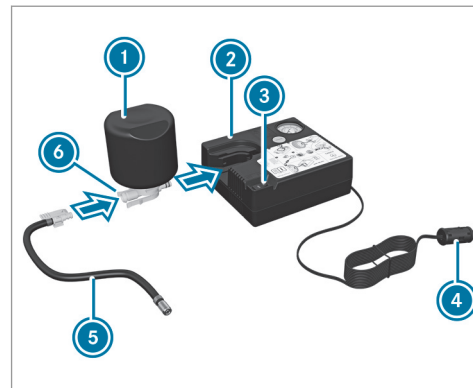

- ▶ Saque el enchufe ④ con cable y el tubo flexible ⑤ de la carcasa del compresor de inflado de neumáticos.
- ▶ Introduzca el enchufe del tubo flexible ⑤ en la brida ⑥ de la botella de hermetizante para neumáticos ① hasta que el enchufe quede enclavado.
- ▶ Inserte la botella de hermetizante para neumáticos ① con la parte superior hacia abajo en

la escotadura ② del compresor de inflado de neumáticos.

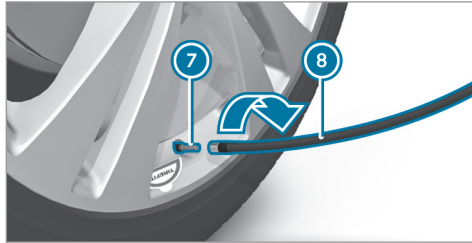

- ▶ Desenrosque el tapón de válvula ⑦ del neumático defectuoso.
- ▶ Enrosque el tubo flexible de llenado ⑧ en la válvula ⑦.
- ▶ Conecte el enchufe ④ en una toma de corriente de 12 V del vehículo.
- ▶ Encienda el vehículo.
- ▶ Pulse el interruptor de encendido y apagado ③ del compresor de inflado de neumáticos. El compresor de inflado de neumáticos se conecta. El neumático comienza a inflarse. En

primer lugar, se introduce el hermetizante para neumáticos en el neumático. Es posible que, por poco tiempo, la presión aumente hasta alcanzar aproximadamente 500 kPa (5 bar, 73 psi).

¡No desconecte el compresor de inflado de neumáticos durante esta fase!

- ▶ Deje que el compresor de inflado de neumáticos funcione durante un máximo de diez minutos. A continuación, el neumático debe haber alcanzado una presión de como mínimo 200 kPa (2,0 bar, 29 psi).

Si se ha derramado el hermetizante para neumáticos, limpie las zonas afectadas lo antes posible. Utilice preferiblemente agua limpia.

Si se ha ensuciado la ropa con hermetizante para neumáticos, límpiela lo antes posible con perclorotileno.

Si después de diez minutos no se alcanza la presión del neumático de 200 kPa (2,0 bar, 29 psi):

- ▶ Desconecte el compresor de inflado de neumáticos.
- ▶ Desenrosque el tubo flexible de llenado de la válvula del neumático averiado.

Tenga en cuenta que, al aflojar el tubo flexible de llenado, podría derramarse hermetizante para neumáticos.

- ▶ Circule con el vehículo muy despacio aproximadamente 33 ft (10 m) hacia delante o hacia atrás.
- ▶ Infle de nuevo el neumático. Después de diez minutos como máximo, la presión del neumático debe ser como mínimo de 200 kPa (2,0 bar, 29 psi).

⚠ ADVERTENCIA Peligro de accidente al no alcanzar la presión de inflado

Si después del tiempo indicado no se alcanza la presión de inflado indicada, el neumático se encuentra muy seriamente dañado. En este

caso, el producto sellador de neumáticos no sirve como reparación de pinchazos.

El comportamiento de frenado y las cualidades ruterías pueden estar muy limitadas.

- ▶ No prosiga la marcha.
- ▶ Póngase en contacto con un taller especializado.

Si después de diez minutos se alcanza una presión del neumático de 200 kPa (2,0 bar, 29 psi):

⚠ ADVERTENCIA Peligro de accidente al conducir con neumáticos hermetizados

Un neumático hermetizado provisionalmente con un producto sellador para neumáticos no es adecuado para las velocidades más altas.

- ▶ Adapte el estilo de conducción y conduzca con precaución.
- ▶ Tenga en cuenta la velocidad máxima autorizada para un neumático hermetizado con producto sellador de neumáticos.

- ▶ Tenga en cuenta la velocidad máxima autorizada de 50 mph (80 km/h) para un neumático hermetizado con hermetizante para neumáticos.
- ▶ Fije la parte superior del adhesivo TIREFIT en el cuadro de instrumentos dentro del campo visual del conductor.

! **INDICACIÓN** Formación de manchas por derrame de hermetizante para neumáticos

Pueden salir restos de hermetizante para neumáticos del tubo flexible de llenado después de utilizarlo.

- ▶ Coloque el tubo flexible de llenado en la bolsa de plástico que contenía el kit TIREFIT.

🌿 INDICACIÓN ECOLÓGICA Contaminación medioambiental por desecho inadecuado

El hermetizante para neumáticos contiene sustancias nocivas.

- ▶ Encargue el desecho profesional de la botella de hermetizante para neumáticos usada, por ejemplo, en cualquier punto de servicio Mercedes-Benz.

- ▶ Desconecte el compresor de inflado de neumáticos.
- ▶ Desenrosque el tubo flexible de llenado de la válvula del neumático averiado.
- ▶ Guarde la botella de hermetizante para neumáticos y el compresor de inflado de neumáticos.
- ▶ **Póngase en marcha inmediatamente.**
- ▶ Detenga la marcha al transcurrir aproximadamente diez minutos y compruebe la presión de inflado con el compresor de inflado de neumáticos.
La presión del neumático debe alcanzar ahora como mínimo 130 kPa (1,3 bar, 19 psi).

⚠ ADVERTENCIA Peligro de accidente al no alcanzar la presión del neumático

Si no se alcanza la presión del neumático indicada, el neumático está demasiado dañado. En este caso, el producto sellador de neumáticos no sirve como reparación de pinchazos. El comportamiento de frenado y las cualidades ruteras pueden estar muy limitadas.

- ▶ No prosiga la marcha.
- ▶ Póngase en contacto con un taller especializado cualificado.

En tal caso, póngase en contacto con un punto de servicio Mercedes-Benz. O llame al 1-800-FOR-MERCEdes (en EE. UU.) o 1-800-387-0100 (en Canadá).

- ▶ Si la presión de inflado no alcanza como mínimo 130 kPa (1,3 bar, 19 psi), corríjala. Puede consultar los valores en la placa de datos de carga y de neumáticos en el montante B del lado del conductor o en la tabla de presión de neumáticos en la tapa del depósito de combustible.

- ▶ **Aumento de la presión del neumático:** conecte el compresor de inflado de neumáticos.

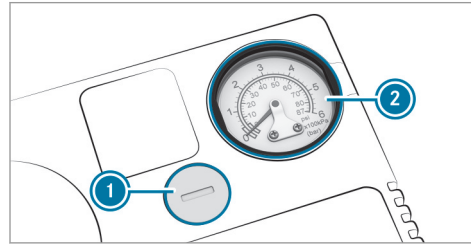

- ▶ **Reducción de la presión del neumático:** pulse la tecla de vaciado ① que se encuentra junto al manómetro ②.
- ▶ Si la presión del neumático es correcta, desenrosque el tubo flexible de llenado de la válvula del neumático hermetizado.
- ▶ Gire el tapón de válvula del neumático hermetizado.

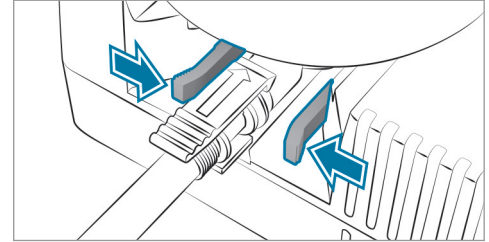

- ▶ Extraiga la botella de hermetizante para neumáticos del compresor de inflado de neumáticos. Comprima en ella el estribo de cierre de la tapa de cierre amarilla. El tubo flexible de llenado permanece en la botella de hermetizante para neumáticos.
- ▶ Acuda al taller especializado más próximo y sustituya el neumático, la botella de hermetizante para neumáticos y el tubo flexible de llenado.

Batería (vehículo)**Indicaciones sobre la batería de 12 V**

⚠ ADVERTENCIA Peligro de accidente debido a trabajos inapropiados en la batería

Los trabajos realizados de forma incorrecta en la batería pueden, porejemplo, causar un cortocircuito. Esto puede llevar a limitaciones funcionales de sistemas relevantes para la seguridad y la seguridad de funcionamiento de su vehículo podría verse limitada.

Puede perder el control sobre el vehículo especialmente en las siguientes situaciones:

- al frenar
 - al realizar movimientos bruscos con el volante y/o circular a una velocidad inadecuada
- ▶ En caso de cortocircuito o casos similares, póngase en contacto inmediatamente con un taller especializado.
- ▶ No prosiga la marcha.

▶ Encargue siempre la realización de los trabajos en la batería en un taller especializado.

- Más información sobre el sistema ABS (→ página 171)
- Más información sobre el sistema ESP®

Por motivos de seguridad, Mercedes-Benz le recomienda utilizar exclusivamente baterías homologadas especialmente para su vehículo por Mercedes-Benz.

Todos los vehículos excepto los vehículos con batería de iones de litio

⚠ ADVERTENCIA Peligro de explosión por carga electrostática

La carga electrostática puede provocar la deflagración de la mezcla de gas altamente explosiva de una batería.

▶ Para eliminar la carga electrostática, toque la carrocería metálica antes de tocar la batería.

La mezcla de gas explosiva se genera al cargar la batería, así como durante la ayuda al arranque.

⚠ ADVERTENCIA Peligro de causticación por el ácido de la batería

El ácido de la batería es corrosivo.

- ▶ Evite el contacto con la piel, los ojos o la ropa.
- ▶ No se incline sobre la batería.
- ▶ No inhale los gases de la batería.
- ▶ Mantenga a los niños alejados de la batería.
- ▶ Aclare inmediatamente el ácido de la batería con abundante agua limpia y acuda a un médico de inmediato.

Todos los vehículos

 **INDICACIÓN ECOLÓGICA** Daños ecológicos por el desecho incorrecto de las pilas



Las pilas contienen sustancias nocivas. Está prohibido por ley eliminarlas junto con la basura doméstica.



Deseche las pilas de forma ecológica. Entregue las pilas descargadas en un taller especializado o en un punto de recogida de pilas usadas.

Si tiene que desembornar la batería de 12 V, diríjase a un taller especializado.

Tenga en cuenta las indicaciones de seguridad y las medidas de protección al manipular baterías.



Peligro de explosión.



Está prohibido encender fuego, acercar llamas para iluminar y fumar al manipular la batería. Evite la formación de chispas.



El electrolito o el ácido de la batería es corrosivo. Evite su contacto con la piel, los ojos o la ropa. Utilice ropa de protección adecuada, especialmente guantes, un mandil de protección y un elemento protector para la cara. Enjuague inmediatamente las salpicaduras de electrolito o ácido con agua limpia. Acuda al médico en caso necesario.



Utilice gafas protectoras.



Mantenga alejados a los niños.



Tenga en cuenta lo indicado en este manual de instrucciones.

Si no utiliza el vehículo durante un periodo prolongado, debe tener en cuenta lo siguiente:

- Conecte el modo de reposo.
- Alternativa: conecte la batería a un cargador recomendado por Mercedes-Benz o diríjase a un taller especializado para desembornar la batería.

Indicaciones sobre la ayuda al arranque y la carga de la batería de 12 V

Todos los vehículos

Utilice para la carga de la batería y la ayuda al arranque siempre el punto de conexión para arranque mediante alimentación externa del compartimento del motor.

! **INDICACIÓN** Daño de la batería debido a sobretensión

Al cargar con cargadores sin limitación de la tensión de carga, la batería o la electrónica del vehículo pueden resultar dañados.

- ▶ Utilice solamente cargadores con una tensión de carga máxima de 14,8 V.

! **ADVERTENCIA** Peligro de explosión debido al gas hidrógeno inflamable

Si causa un cortocircuito o si se produce una formación de chispas, el gas hidrógeno se podría inflamar durante la carga de una batería.

- ▶ Asegúrese de que el borne positivo de una batería conectada no entre en contacto con ninguna pieza del vehículo.
- ▶ No coloque objetos metálicos ni herramientas sobre una batería.
- ▶ Es imprescindible que tenga en cuenta el orden descrito de los bornes al embornar y desembornar la batería.

- ▶ Durante la ayuda al arranque, asegúrese siempre de conectar únicamente los polos de batería de idéntica polaridad.

- ▶ Durante la ayuda al arranque, es imprescindible que tenga en cuenta el orden descrito al embornar y desembornar el cable para arranque mediante alimentación externa.

- ▶ No emborne o desemborne la batería con el motor en marcha.

! **ADVERTENCIA** Peligro de explosión debido a una mezcla de gases explosiva

Durante el proceso de carga y la ayuda al arranque la batería puede dejar escapar una mezcla de gases explosiva.

- ▶ Evite encender fuego, luz desprotegida, formación de chispas y fumar.
- ▶ Asegúrese de que haya una ventilación suficiente.
- ▶ No se incline sobre la batería.

! **ADVERTENCIA** Peligro de explosión si la batería está congelada

Una batería descargada se puede congelar ya a temperaturas cercanas al punto de congelación.

Si realiza entonces la ayuda al arranque o carga la batería, podría dejar escapar gas.

- ▶ Deje siempre descongelar una batería congelada antes de efectuar la carga o de la ayuda al arranque.

Si los testigos de control/luminosos de advertencia del cuadro de instrumentos no se iluminan a temperaturas bajas, es muy posible que la batería descargada esté congelada. En ese caso, no cargue la batería ni efectúe el arranque de su vehículo mediante la ayuda al arranque.

La congelación y posterior descongelación de una batería puede reducir drásticamente su vida útil. El comportamiento de arranque podría empeorar, en especial a temperaturas bajas.

Se recomienda que se compruebe la batería descongelada en un taller especializado.

Todos los vehículos

! **INDICACIÓN** Daños por varios intentos de arranque o intentos prolongados

Si realiza varios intentos de arranque o intentos prolongados, el combustible sin quemar puede dañar el catalizador.

▶ Evite realizar varios intentos de arranque o intentos prolongados.

Durante la ayuda al arranque y al cargar la batería tenga en cuenta los siguientes puntos:

- Utilice exclusivamente cables para arranque mediante alimentación externa/cables de carga no dañados, de suficiente sección y con pinzas de batería aisladas.
- Las partes no aisladas de las pinzas de batería no deben estar en contacto con otras piezas de metal mientras los cables para arranque mediante alimentación externa/cables de carga estén conectados a la batería/el punto de conexión para arranque mediante alimentación externa.

- Los cables para arranque mediante alimentación externa/cables de carga no deben tocar ninguna pieza que pueda moverse con el motor en marcha.
- Asegúrese siempre de que ni usted ni la batería tengan carga electrostática.
- Evite en cualquier caso encender fuego y acercar llamas para iluminar.
- No se incline sobre la batería.

Al cargar la batería tenga también en cuenta los siguientes puntos:

- Utilice solamente cargadores verificados y autorizados para Mercedes-Benz.
- Lea el manual de instrucciones del cargador antes de cargar la batería.

Al efectuar la ayuda al arranque tenga también en cuenta los siguientes puntos:

- Efectúe la ayuda al arranque solo con vehículos, baterías o dispositivos de ayuda al arranque de 12 V de tensión nominal.
- Los vehículos no se deben tocar.

- **Vehículos con motor de gasolina:** efectúe la ayuda al arranque solo con el motor y el sistema de escape fríos.

Arranque mediante alimentación externa y carga de la batería de 12 V

Preparación de la ayuda al arranque/el proceso de carga

- ▶ Asegure el vehículo con el freno de estacionamiento eléctrico.
- ▶ **Cambio automático:** acople la posición **P** del cambio.
- ▶ **Cambio manual:** acople el cambio en la posición de punto muerto.
- ▶ Desconecte el vehículo y todos los consumidores eléctricos.
- ▶ Abra el capó.

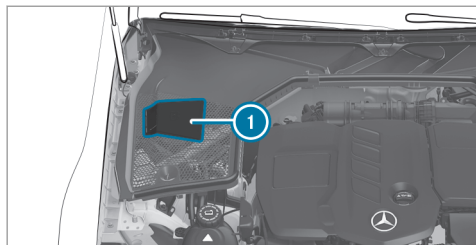

Ilustraciones a modo de ejemplo

- ▶ Abra la cubierta ① del punto de conexión para arranque mediante alimentación externa.

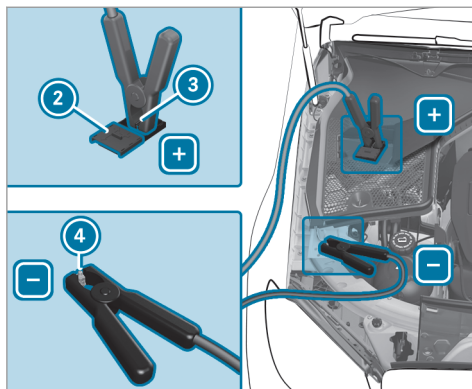

- ▶ Abra la cubierta ② del contacto positivo ③ en el punto de conexión para el arranque mediante alimentación externa.

Arranque mediante alimentación externa

- ▶ Conecte el contacto positivo ③ de su vehículo y el polo positivo de la batería ajena con el cable para arranque mediante alimenta-

ción externa. Empiece con el contacto positivo ③ de su vehículo.

- ▶ Haga funcionar el motor del otro vehículo al número de revoluciones de ralentí.
- ▶ Conecte el polo negativo de la batería ajena y el punto de masa ④ de su vehículo con el cable para arranque mediante alimentación externa. Comience por la batería ajena.
- ▶ Ponga en marcha el motor del propio vehículo.
- ▶ Deje los motores en marcha durante unos minutos.
- ▶ Antes de desembornar los cables para arranque mediante alimentación externa, conecte un consumidor eléctrico del propio vehículo, porejemplo, la calefacción de la luneta trasera o la iluminación.

Cuando el proceso de arranque mediante alimentación externa haya finalizado:

- ▶ Desconecte el cable para arranque mediante alimentación externa primero del punto de masa ④ y del polo negativo y, a continuación, del contacto positivo ③ y del polo positivo de

la batería ajena. Comience en ambos casos por los contactos de su vehículo.

- ▶ Después de retirar el cable para arranque mediante alimentación externa, cierre la cubierta ② del contacto positivo ③.
- ▶ Cierre la cubierta ①.

Encontrará más información en cualquier taller especializado cualificado.

Carga

- ▶ Conecte el contacto positivo ③ de su vehículo y el polo positivo del cargador con el cable de carga. Empiece con el contacto positivo ③ de su vehículo.
- ▶ Conecte el polo negativo del cargador y el punto de masa ④ del vehículo con el cable de carga. Comience por el cargador.
- ▶ Inicie el proceso de carga.

Cuando el proceso de carga haya finalizado:

- ▶ Desconecte el cable de carga primero del punto de masa ④ y del polo negativo del cargador y, a continuación, del contacto positivo

③ y del polo positivo del cargador. Comience en ambos casos por los contactos de su vehículo.

- ▶ Después de retirar el cable de carga, cierre la cubierta ② del contacto positivo ③.
- ▶ Cierre la cubierta ①.

Encontrará más información en cualquier taller especializado cualificado.

Sustitución de la batería de 12 V

- ▶ Tenga en cuenta las indicaciones sobre la batería de 12 V (→ página 376).

Mercedes-Benz le recomienda encargar la sustitución de la batería de 12 V en un taller especializado, por ejemplo, un punto de servicio Mercedes-Benz.

Si desea sustituir la batería usted mismo, tenga en cuenta las siguientes indicaciones:

- Sustituya siempre una batería averiada por otra batería que cumpla los requisitos específicos del vehículo.

El vehículo está equipado con una batería con tecnología AGM (Absorbent Glass Mat) o con una batería de iones de litio. La funcionalidad completa del vehículo queda solamente garantizada con una batería AGM o una batería de iones de litio. Por motivos de seguridad, Mercedes-Benz le recomienda utilizar exclusivamente baterías probadas y homologadas especialmente para su vehículo por Mercedes-Benz.

- Tome las piezas adosadas, por ejemplo, el tubo flexible de purga de aire, la pieza acodada o la cubierta del borne de la batería que desea sustituir.
- Asegúrese de que el tubo flexible de purga de aire esté conectado siempre al orificio original situado en el lateral de la batería.
Monte los tapones de cierre existentes o suministrados.
De lo contrario, pueden salir gases o ácido de la batería.
- Asegúrese de conectar de nuevo las piezas adosadas de la misma forma.

Arranque por remolcado o remolcado**Métodos de remolcado autorizados**

! **INDICACIÓN** Daño debido a un frenado automático

Si una de las siguientes funciones está conectada, el vehículo frena automáticamente en determinadas situaciones:

- Asistente de frenado activo
- Asistente activo de distancia DISTRONIC
- Función HOLD
- Ayuda activa para aparcar

Para evitar que se produzcan daños en el vehículo, desconecte estos sistemas en situaciones como las siguientes o similares:

- ▶ al remolcar
- ▶ en el túnel de lavado

En caso de avería, Mercedes-Benz le recomienda transportar el vehículo en vez de remolcarlo.

Para el remolcado con ambos ejes en el suelo, utilice un cable de remolcado o una barra de

remolcado. No utilice ningún sistema de enganche para remolque.

! **INDICACIÓN** Daños en el vehículo por remolcado inadecuado

▶ Tenga en cuenta las indicaciones e instrucciones sobre el remolcado.

Vehículos con cambio automático**Métodos de remolcado autorizados**

Ambos ejes en el suelo	Sí, máximo 31 millas (50 km) a 31 mph (50 km/h)
Eje delantero elevado	No
Eje trasero elevado	Sí, si el volante está sujeto con una barra antirrobo en posición central

Vehículos 4MATIC**Métodos de remolcado autorizados**

Ambos ejes en el suelo	Sí, máximo 31 millas (50 km) a 31 mph (50 km/h)
Eje delantero elevado	No
Eje trasero elevado	No

Remolcado con eje elevado: el remolcado debe efectuarlo una empresa especializada en este servicio.

Remolcado del vehículo con ambos ejes sobre el suelo

- ▶ Tenga en cuenta las indicaciones relativas a los métodos de remolcado autorizados.
- ▶ Asegúrese de que la batería esté embornada y cargada.

Si la batería está descargada, tenga en cuenta los siguientes puntos:

- El vehículo no se puede arrancar.
- No se puede soltar ni accionar el freno de estacionamiento eléctrico.
- **Vehículos con cambio automático:** el cambio no se puede colocar en la posición **[N]** o **[P]**.

i Vehículos con cambio automático: si no se puede desplazar el cambio a la posición **[N]** o si no se muestra nada en el visualizador, transporte el vehículo (→ página 384). Para el transporte del vehículo se necesita un vehículo de remolque con dispositivo elevador.

! **INDICACIÓN** Daños por remolcado demasiado rápido o demasiado prolongado

Un remolcado demasiado rápido o demasiado prolongado puede provocar daños en la cadena cinemática.

- ▶ No sobrepase una velocidad de remolcado de 30 mph (50 km/h).

- ▶ No sobrepase una distancia de remolcado de 30 millas (50 km).

! **ADVERTENCIA** Peligro de accidente al remolcar un vehículo con demasiado peso

Si el peso del vehículo que se va a remolcar o arrancar por remolcado es mayor que la masa máxima autorizada de su vehículo, pueden darse las siguientes situaciones:

- La argolla para remolcado se desgarrará.
- El conjunto vehículo/remolque se balancea y puede volcar.

- ▶ Antes de remolcar, compruebe si el vehículo que se va a remolcar excede la masa máxima autorizada.

Al remolcar o arrancar un vehículo por remolcado, su masa máxima autorizada no debe sobrepasar la masa máxima autorizada del vehículo tractor.

- ▶ Puede consultar los datos de la masa máxima autorizada del correspondiente vehículo en la placa de características del vehículo (→ página 428).

- ▶ **Vehículos con cambio automático:** no abra la puerta del conductor o del acompañante ya que, de lo contrario, el cambio pasa automáticamente a la posición **[P]**.
- ▶ Monte la argolla para remolcado (→ página 386).
- ▶ Fije el dispositivo de remolcado.

! **INDICACIÓN** Daño debido a fijación errónea del dispositivo de remolcado

- ▶ Fije el cable o la barra de remolcado únicamente a la argolla para remolcado.

- ▶ Desconecte el bloqueo automático (→ página 75).
- ▶ No active la función HOLD.
- ▶ Desconecte la protección antirremolque (→ página 92).
- ▶ Desconecte el asistente de frenado activo (→ página 197).
- ▶ **Vehículos con cambio automático:** coloque el cambio en la posición **[N]**.
- ▶ Suelte el freno de estacionamiento eléctrico.

⚠ ADVERTENCIA Peligro de accidente por limitación de las funciones relevantes desde el punto de vista de la seguridad durante el remolcado

Las funciones relevantes desde el punto de vista de la seguridad presentan un funcionamiento limitado o no están disponibles en las siguientes situaciones:

- El vehículo está desconectado.
- El sistema de frenos o la servodirección están averiados.
- La alimentación de energía o la red de a bordo están averiadas.

Si remolca su vehículo, se puede necesitar un esfuerzo considerablemente mayor para girar y frenar.

- ▶ Utilice una barra de remolcado.
- ▶ Antes del remolcado, asegúrese de que la dirección se mueve libremente.

⚠ INDICACIÓN Daños por fuerzas de tracción excesivas

Una puesta en marcha brusca puede provocar daños en los vehículos por fuerzas de tracción excesivas.

- ▶ Póngase en marcha lentamente y evite los movimientos bruscos.

Carga del vehículo para el transporte

- ▶ Tenga en cuenta las indicaciones sobre el remolcado (→ página 382).
- ▶ Para cargar el vehículo, fije el dispositivo de remolcado a la argolla para remolcado.
- ▶ **Vehículos con cambio automático:** desplace el cambio automático a la posición **N**.

i Vehículos con cambio automático: en caso de avería del sistema eléctrico, el cambio automático puede bloquearse en la posición **P**. Para acoplar **N**, suministre tensión a la red de a bordo (→ página 379).

- ▶ Cargue el vehículo.

▶ **Vehículos con cambio automático:** desplace el cambio automático a la posición **P**.

▶ Asegure el vehículo con el freno de estacionamiento eléctrico para impedir que se desplace.

▶ Inmovilice solo las ruedas del vehículo.

Vehículos con ADS PLUS (sistema de amortiguación adaptativa PLUS)

⚠ ADVERTENCIA Peligro de accidente al transportar vehículos con sistema de amortiguación adaptativa PLUS

Al transportar vehículos con sistema de amortiguación adaptativa PLUS el conjunto vehículo/remolque se puede balancear y derrapar.

- ▶ Suba el vehículo al portavehículos en la posición correcta.
- ▶ Inmovilice el vehículo por las cuatro ruedas con correas de fijación adecuadas.
- ▶ No sobrepase la velocidad máxima autorizada de 35 mph (60 km/h) durante el transporte.

! **INDICACIÓN** Daños en el vehículo por fijación incorrecta

- ▶ Después de cargar el vehículo, se debe inmovilizar en las cuatro ruedas. De lo contrario, el vehículo podría sufrir daños.
- ▶ Debe mantenerse una distancia mínima a la plataforma de transporte de 8 in (20 cm) hacia arriba y 4 in (10 cm) hacia abajo.

- ▶ Después de cargar el vehículo, inmovilice las cuatro ruedas.

Vehículos 4MATIC/vehículos con cambio automático

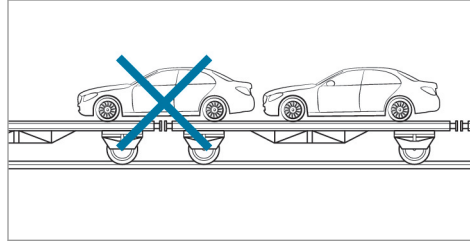

- ▶ Tenga en cuenta que los ejes delantero y trasero deben encontrarse en el mismo vehículo de transporte.

! **INDICACIÓN** Daños a la cadena cinemática por posicionamiento inadecuado del vehículo

- ▶ No posicione el vehículo sobre el punto de unión del vehículo de transporte.

Lugar de consigna de la argolla para remolcado

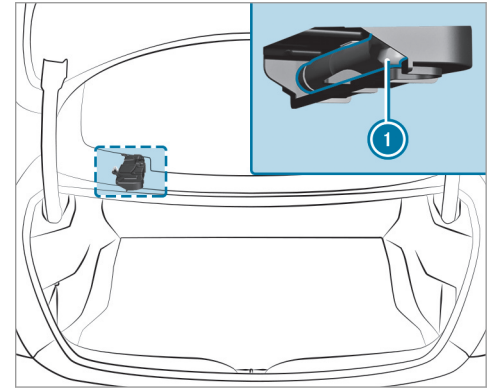

La argolla para remolcado ① se encuentra en un soporte situado debajo de la repisa trasera.

Montaje y desmontaje de la argolla para remolcado

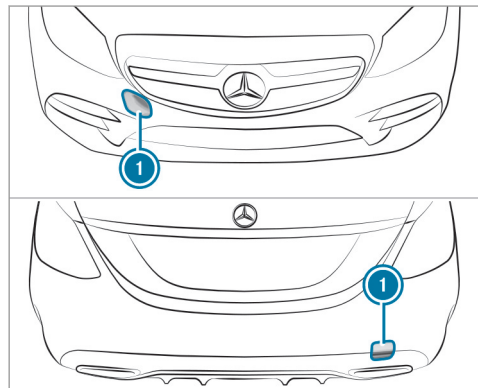

- ▶ Presione la cubierta ① sobre la marca hacia el interior y extráigala.
- ▶ Enrosque la argolla para remolcado hacia la derecha hasta el tope y aprétela.

- ▶ Al desmontar la argolla para remolcado, revise que la cubierta ① se enclave al colocarla en el parachoques.

! **INDICACIÓN** Daños en el vehículo debidos a un uso incorrecto de la argolla para remolcado o el dispositivo de remolque

En caso de rescate del vehículo mediante remolcado con la argolla para remolcado o el dispositivo de remolque pueden producirse daños en el vehículo.

- ▶ Utilice la argolla para remolcado solo para el remolcado o el arranque por remolcado del vehículo.
- ▶ No utilice la argolla para remolcado o el dispositivo de remolque para el remolcado en caso de rescate.

Arranque del vehículo por remolcado

Vehículos con cambio automático

! **INDICACIÓN** Daños al cambio automático por arranque por remolcado

Al arrancar por remolcado vehículos con cambio automático, puede dañarse el cambio automático.

- ▶ No arranque por remolcado vehículos con cambio automático.
- ▶ No arranque por remolcado vehículos con cambio automático.

Fusibles

Indicaciones sobre los fusibles

! **ADVERTENCIA** Peligro de accidente y de sufrir lesiones debido a cables sobrecargados

Si manipula o puentea un fusible defectuoso o lo sustituye por un fusible de mayor amperaje,

los cables eléctricos podrían quedar sobrecargados.

Como consecuencia, podría producirse un incendio.

- ▶ Sustituya siempre los fusibles defectuosos por los fusibles nuevos especificados asegurándose de que tengan el amperaje correcto.

! INDICACIÓN Daños por fusibles incorrectos

Como consecuencia de fusibles incorrectos, los componentes y sistemas eléctricos pueden resultar dañados o su funcionamiento puede verse notablemente limitado.

- ▶ Utilice solamente los fusibles autorizados por Mercedes-Benz con el amperaje prescrito en cada caso.

Debe sustituir los fusibles fundidos por otros de características similares, reconocibles por el color y la inscripción. En el esquema de asignación de fusibles figuran los amperajes y más información que debe tenerse en cuenta.

Esquema de asignación de fusibles: en la caja de fusibles situada en el maletero (→ página 389).

! INDICACIÓN Daños o funcionamientos anómalos por humedad

La humedad puede provocar funcionamientos anómalos o daños en el sistema eléctrico.

- ▶ Si la caja de fusibles está abierta, asegúrese de que no penetre humedad en la misma.
- ▶ Al cerrar la caja de fusibles asegúrese de que la junta de la cubierta asiente correctamente en la caja de fusibles.

Si se funde de nuevo un fusible recién colocado, encargue que determinen la causa y reparen la avería en un taller especializado.

Antes de un cambio de fusibles, asegúrese de lo siguiente:

- El vehículo debe estar asegurado para impedir su desplazamiento.
- Todos los consumidores eléctricos deben estar desconectados.

- El vehículo debe estar apagado.

Los fusibles están distribuidos en diferentes cajas de fusibles:

- Caja de fusibles situada en el compartimento del motor, en el lado del conductor (→ página 387)
- Caja de fusibles situada en el puesto de conducción, en el lado del conductor (→ página 389)
- Caja de fusibles situada en el espacio para los pies del acompañante (→ página 389)
- Caja de fusibles situada en el maletero, en el lado derecho visto en el sentido de la marcha (→ página 389)

Apertura y cierre de la caja de fusibles situada en el compartimento motor

Requisitos

- Debe disponer de un paño seco y un destornillador.

Tenga en cuenta las indicaciones relativas a los fusibles (→ página 386).

Apertura

⚠ ADVERTENCIA Peligro de sufrir lesiones al utilizar el limpiaparabrisas con el capó abierto

Si pone en marcha el limpiaparabrisas con el capó abierto, podría quedar aprisionado en el varillaje del limpiaparabrisas.

- ▶ Si tiene que abrir el capó, antes de hacerlo apague siempre el limpiaparabrisas y el vehículo.

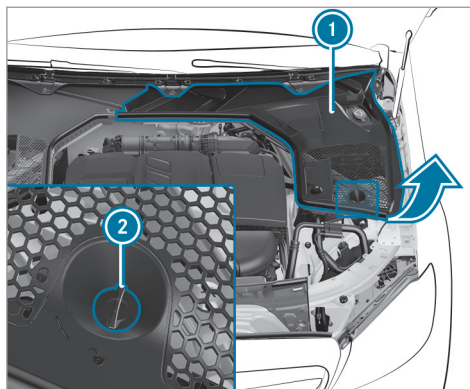

- ▶ Gire un cuarto de vuelta el clip de sujeción ② de la cubierta ① hacia la izquierda.
- ▶ Abra la cubierta ① tirando de ella hacia arriba en la dirección indicada por la flecha.

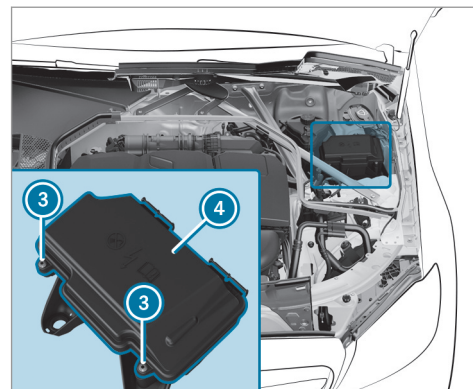

- ▶ En el caso de que exista humedad en la caja de fusibles, elimínala con un trapo seco.
- ▶ Afloje los tornillos ③ y extraiga hacia arriba la tapa ④ de la caja de fusibles.

Cierre

- ▶ Compruebe que la junta se asiente correctamente en la tapa ④.

- ▶ Coloque la tapa ④ por detrás en el soporte de la caja de fusibles.
- ▶ Abata la tapa ④ de la caja de fusibles y apriete los tornillos ③.
- ▶ Pliegue la cubierta ① hacia abajo.
- ▶ Gire un cuarto de vuelta el clip de sujeción ② de la cubierta ① hacia la derecha.
- ▶ Cierre el capó.

Apertura y cierre de la caja de fusibles situada en el puesto de conducción

- Tenga en cuenta las indicaciones relativas a los fusibles (→ página 386).

La caja de fusibles se encuentra en el lado del conductor junto al puesto de conducción debajo de una cubierta.

- ▶ Para abrirla y cerrarla, póngase en contacto con un punto de servicio Mercedes-Benz.

Apertura y cierre de la caja de fusibles situada en el espacio reposapiés del acompañante

Tenga en cuenta las indicaciones relativas a los fusibles (→ página 386).

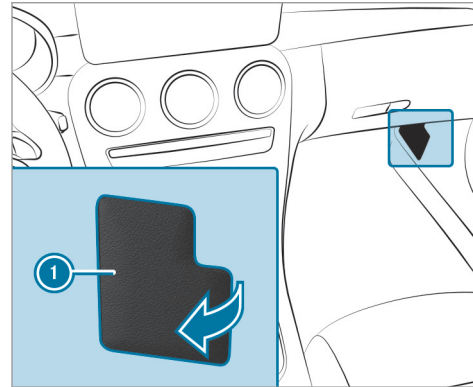

- ▶ **Apertura:** despliegue y retire la cubierta ① en la dirección indicada por la flecha.
- ▶ **Cierre:** coloque de nuevo la cubierta ①.

Apertura y cierre de la caja de fusibles situada en el maletero

Tenga en cuenta las indicaciones relativas a los fusibles (→ página 386).

- ▶ Abra el piso del maletero .

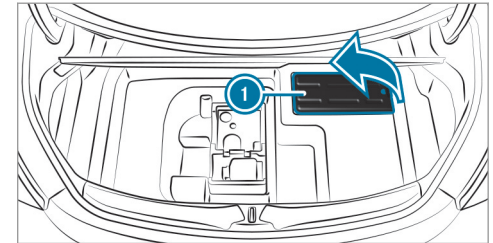

- ▶ Abra la cubierta ① tirando de ella hacia arriba en la dirección indicada por la flecha.

El esquema de asignación de fusibles se encuentra en una escotadura lateral en la caja de fusibles.

Indicaciones sobre ruidos o comportamiento de marcha anormal

Fíjese durante la marcha si se producen vibraciones, ruidos o un comportamiento de marcha anormal. En ese caso, podrían haberse producido daños en las llantas o los neumáticos. Los defectos latentes también pueden ser la causa de este comportamiento de marcha anormal.

Si tiene sospechas, reduzca la velocidad y encargue la comprobación de las llantas y los neumáticos en un taller especializado.

Indicaciones para la comprobación regular de las llantas y los neumáticos

⚠ ADVERTENCIA Peligro de accidente por neumáticos dañados

Los neumáticos dañados pueden causar la pérdida de presión de los neumáticos.

- ▶ Compruebe regularmente si los neumáticos presentan daños y sustituya inmediatamente los neumáticos dañados.

⚠ ADVERTENCIA Peligro de aquaplaning debido a un perfil de los neumáticos insuficiente

Si el perfil de los neumáticos es demasiado bajo, su adherencia disminuye.

En calzadas mojadas aumenta el peligro de aquaplaning, especialmente si la velocidad es inadecuada.

- ▶ Compruebe regularmente la profundidad de perfil y el estado de la banda de rodadura de todos los neumáticos a lo largo de toda su anchura.

Profundidad de perfil mínima en

- Neumáticos de verano: $\frac{1}{8}$ in (3 mm)
- Neumáticos M+S: $\frac{1}{8}$ in (4 mm)

- ▶ Por motivos de seguridad, sustituya los neumáticos antes de alcanzar la profundidad de perfil mínima prescrita legalmente.

Realice las siguientes comprobaciones en todos los neumáticos regularmente, como mínimo una vez al mes o siempre que sea necesario, porejemplo, antes de un recorrido más largo o una marcha por terreno no asentado:

- Comprobación de la presión de los neumáticos (→ página 392)
- Control visual de posibles daños de las llantas y neumáticos
- Comprobación de las caperuzas de las válvulas
- Control visual de la profundidad del perfil y de la banda de rodadura de los neumático a lo largo de toda su anchura.

La profundidad de perfil mínima en los neumáticos de verano es de $\frac{1}{8}$ in (3 mm) y en los neumáticos de invierno de $\frac{1}{8}$ in (4 mm).

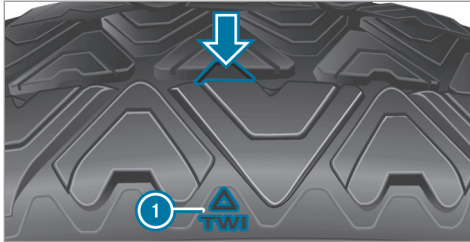

Seis marcas ① muestran en qué puntos están integradas las marcas en forma de barra (flecha) en el perfil del neumático. Son visibles en cuanto se alcanza una profundidad de perfil de neumático de aprox. $\frac{1}{16}$ in (1,6 mm).

Indicaciones sobre las cadenas para nieve

⚠ ADVERTENCIA Peligro de accidente por el montaje incorrecto de las cadenas para nieve

Si monta cadenas para nieve en las ruedas delanteras, las cadenas para nieve pueden

rozar con la carrocería o con alguna pieza del tren de rodaje.

- ▶ Nunca monte las cadenas para nieve en las ruedas delanteras.
- ▶ Monte siempre las cadenas para nieve en ambas ruedas traseras.

! **INDICACIÓN** Daño de la carrocería o de las piezas del tren de rodaje por las cadenas para nieve montadas

Si monta las cadenas para nieve en las ruedas delanteras en los vehículos 4MATIC, pueden producirse daños en las piezas de la carrocería o del tren de rodaje.

- ▶ En el caso de los vehículos 4MATIC, monte las cadenas para nieve únicamente en las ruedas traseras.

Tenga en cuenta las siguientes indicaciones al utilizar cadenas para nieve:

- Las cadenas para nieve solo están autorizadas para determinadas combinaciones de llantas y neumáticos. En cualquier punto de servicio

Mercedes-Benz puede obtener información al respecto.

- Por motivos de seguridad, utilice exclusivamente las cadenas para nieve autorizadas por Mercedes-Benz o con un estándar de calidad similar.
- Tenga en cuenta las instrucciones de montaje del fabricante de las cadenas para nieve.
- La velocidad máxima autorizada con cadenas para nieve montadas es de 30 mph (50 km/h).
- **Vehículos con ayuda activa para aparcar:** no utilice la ayuda activa para aparcar con las cadenas para nieve montadas.
- **Vehículos con regulación de nivel:** circule solo con la altura del vehículo elevada con las cadenas para nieve montadas (→ página 207).
- ① Puede desconectar el sistema ESP® para arrancar (→ página 173). De este modo, las ruedas pueden patinar y generar una mayor fuerza de propulsión.

Presión de los neumáticos

Indicaciones sobre la presión de los neumáticos

⚠ ADVERTENCIA Peligro de accidente por una presión excesiva o insuficiente de los neumáticos

Los neumáticos con una presión de inflado demasiado baja o demasiado elevada pueden originar especialmente las siguientes situaciones de peligro:

- Los neumáticos pueden reventar.
- Los neumáticos pueden desgastarse excesiva y/o irregularmente.
- Las cualidades de marcha, la maniobrabilidad y el comportamiento de frenado pueden verse notablemente afectados.

► Observe las presiones de los neumáticos recomendadas y compruebe la presión de todos los neumáticos, incluido el de la rueda de repuesto:

- mensualmente

- al modificar la carga
- antes de efectuar trayectos largos
- si cambian las condiciones de servicio, porejemplo, al circular por terrenos no asentados

► Si es necesario, adapte la presión de los neumáticos.

Una presión de los neumáticos demasiado alta o demasiado baja tiene los siguientes efectos:

- La vida útil de los neumáticos se reduce.
- Se favorecen posibles daños en los neumáticos.
- Se influye en el comportamiento de marcha y, con ello, en la seguridad de conducción, por ejemplo, en caso de aquaplaning.

⚠ ADVERTENCIA Peligro de accidente por una presión de los neumáticos demasiado baja

Los neumáticos con una presión demasiado baja se pueden sobrecalentar y, como consecuencia de ello, estallar.

Se desgastan excesivamente y/o irregularmente y afectan notablemente al comportamiento de frenado y las cualidades de marcha.

► Evite una presión de los neumáticos demasiado baja.

Una presión de los neumáticos demasiado baja puede tener los siguientes efectos:

- Avería del neumático debido al sobrecalentamiento
- Empeoramiento del comportamiento de marcha
- Desgaste irregular
- Mayor consumo de combustible

⚠ ADVERTENCIA Peligro de accidente por una presión de los neumáticos demasiado alta

Los neumáticos con una presión demasiado alta pueden reventar.

Se desgastan irregularmente y afectan al comportamiento de frenado y las cualidades de marcha.

- ▶ Evite una presión de los neumáticos demasiado alta.

Una presión de los neumáticos demasiado alta puede tener los siguientes efectos:

- Mayor distancia de frenado
- Empeoramiento del comportamiento de marcha
- Desgaste irregular
- Pérdida de confort de marcha
- Mayor predisposición a que se produzcan averías

⚠ ADVERTENCIA Peligro de accidente en caso de caída de presión repetida en el neumático

La llanta, la válvula o el neumático pueden estar dañados.

Una presión del neumático demasiado baja puede provocar que el neumático estalle.

- ▶ Compruebe si hay cuerpos extraños en el neumático.

- ▶ Compruebe si la llanta o la válvula están inestancas.
- ▶ Si no es posible subsanar el daño, póngase en contacto con un taller especializado.

En las placas siguientes encontrará los datos sobre la presión recomendada de los neumáticos montados de fábrica en el vehículo:

- Placa de presión de inflado de los neumáticos y de datos de carga en el montante B de su vehículo (→ página 400).
- Tabla de presión de neumáticos en el lado interior de la tapa del depósito de combustible (→ página 394).

Observe también la presión máxima de los neumáticos (→ página 408).

Para comprobar la presión del neumático utilice un comprobador de la presión de inflado de los neumáticos adecuado. No se puede evaluar si hay suficiente presión observando simplemente el aspecto del neumático.

Corrija la presión de los neumáticos solo cuando estén fríos. Condiciones para los neumáticos fríos:

- El vehículo debe haber estado estacionado durante un mínimo de tres horas sin que los neumáticos hayan recibido irradiación solar.
- El vehículo debe haber circulado menos de 1 milla (1,6 km).

Los neumáticos se calientan durante la marcha. Con la temperatura del neumático aumenta la presión del neumático.

Vehículos con control de la presión de los neumáticos: también puede comprobar la presión de los neumáticos mediante el ordenador de a bordo (→ página 397).

La presión del neumático recomendada en la tabla de presión de neumáticos para una mayor carga y/o mayor velocidad puede afectar al confort de marcha.

⚠ ADVERTENCIA Peligro de accidente por accesorios inadecuados en las válvulas de los neumáticos

Los accesorios inadecuados en las válvulas de los neumáticos pueden provocar una pérdida de presión de los neumáticos.

- ▶ Enrosque en las válvulas de los neumáticos únicamente las caperuzas de serie o autorizadas por Mercedes-Benz especialmente para su vehículo.

Tabla de presión de neumáticos

La tabla de presión de neumáticos está situada en la parte interior de la tapa del depósito de combustible.

- ⓘ Los datos de las ilustraciones son ejemplos.

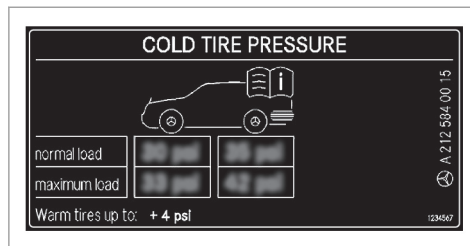

La tabla de presión de neumáticos muestra la presión del neumático recomendada para todos los neumáticos autorizados de fábrica para este vehículo. Las presiones recomendadas de neumáticos se aplican a los neumáticos fríos en distintos estados de servicio en cuanto a carga y/o velocidad del vehículo.

Si una o varias dimensiones de neumático figuran delante de los valores de presión de los neumáticos, la siguiente indicación de presión solo será válida para esas dimensiones de neumático y el correspondiente estado de carga.

Los estados de carga "parcialmente cargado" o "carga máxima" se indican en la tabla mediante

un número variable de personas y equipaje. El número real de asientos puede divergir.

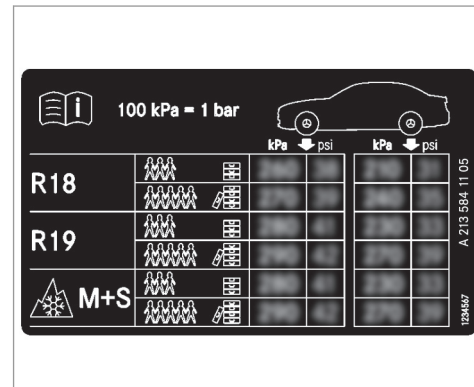

Algunas tablas de presión de neumáticos muestran solo diámetros de llanta en lugar de las dimensiones del neumático completo, por ejemplo, **R18**. El diámetro de la llanta forma parte del tamaño del neumático y está inscrito en el flanco del neumático (→ página 408).

- Placa de presión de inflado de los neumáticos y de datos de carga (→ página 400)
- Presión máxima de los neumáticos (→ página 408)

Comprobación manual de la presión de los neumáticos

- ▶ Lea la presión de los neumáticos recomendada para el estado de servicio actual en la tabla de presión de neumáticos o en la placa de presiones de inflado de los neumáticos y de datos de carga. Tenga en cuenta las indicaciones relativas a la presión de los neumáticos.
- ▶ Retire la caperuza de la válvula del neumático que desea comprobar.
- ▶ Presione el comprobador de presión de neumáticos firmemente sobre la válvula.
- ▶ Lea la presión del neumático.
- ▶ Si la presión del neumático es inferior al valor recomendado, aumente la presión del neumático hasta el valor recomendado.

▶ Si la presión del neumático es superior al valor recomendado, deje salir aire. Para ello, presione el perno metálico de la válvula, por ejemplo, con la punta de un bolígrafo. A continuación, vuelva a comprobar la presión de los neumáticos con el comprobador de presión de neumáticos.

▶ Enrosque la caperuza de la válvula en la válvula.

Temas complementarios

- Indicaciones sobre la presión de los neumáticos (→ página 392)
- Tabla de presión de neumáticos (→ página 394)
- Placa de presión de inflado de los neumáticos y de datos de carga (→ página 400)

Control de la presión de los neumáticos

Función del control de la presión de los neumáticos

⚠ PELIGRO Peligro de accidente debido a una presión del neumático incorrecta

Todos los neumáticos, incluida la rueda de repuesto (si está disponible), deben ser comprobados en frío como mínimo una vez al mes y ser inflados hasta alcanzar la presión recomendada por el fabricante del vehículo (vea la placa de presión de inflado de los neumáticos y de datos de carga situada en el montante B en el lado del conductor o la tabla de presiones de inflado de los neumáticos en la tapa del depósito de combustible de su vehículo). Si su vehículo está equipado con neumáticos de un tamaño diferente al indicado en la placa de presión de inflado de los neumáticos y de datos de carga o la tabla de presiones de inflado de los neumáticos, determine la presión de los neumáticos correcta para esos neumáticos.

Como característica de seguridad adicional, su vehículo dispone de un control de la presión de los neumáticos (TPMS) con un testigo de control que se ilumina cuando detecta que la presión de uno o varios neumáticos es claramente demasiado baja. Si el testigo de control indicador de una presión del neumático baja se ilumina, deténgase lo antes posible, compruebe los neumáticos e ínfeles hasta alcanzar la presión correcta. Si conduce con una presión de los neumáticos claramente demasiado baja conlleva el sobrecalentamiento del neumático y puede provocar una avería del neumático. Además, una presión del neumático demasiado baja incrementa el consumo de combustible, reduce la vida útil del neumático y puede afectar al comportamiento de marcha y de frenado del vehículo. Tenga en cuenta que el sistema TPMS no sustituye el mantenimiento correcto de los neumáticos y que el conductor es responsable de ajustar la presión del neumático correcta, incluso cuando la presión no es tan baja como para que el testigo de control indicador de una pre-

sión del neumático baja del sistema TPMS se ilumine.

Su vehículo dispone también de un indicador de avería del sistema TPMS que le avisa cuando el sistema de control de la presión de los neumáticos no funciona correctamente. El indicador de avería del sistema TPMS está combinado con el testigo de control indicador de una presión del neumático baja. Si el sistema detecta una avería, el testigo de control parpadea durante aproximadamente un minuto y, a continuación, se ilumina de forma permanente. Esta secuencia se repite cada vez que arranque el vehículo con posterioridad mientras persista la avería.

Si el indicador de averías se ilumina, puede que el sistema no se encuentre en disposición de detectar o advertir de forma correcta sobre una presión de los neumáticos baja. Las averías del sistema de control de la presión de los neumáticos pueden deberse a diferentes causas, entre ellas, al montaje de ruedas de repuesto no compatibles u otras llantas o neumáticos en el vehículo que impiden el funcionamiento correcto del sistema TPMS.

Después de cambiar una o varias llantas o neumáticos, compruebe siempre el indicador de avería del sistema TPMS para garantizar que las ruedas de repuesto u otras llantas y neumáticos permiten el funcionamiento correcto del sistema TPMS.

El sistema controla con ayuda del sensor de presión de los neumáticos la presión y la temperatura de los neumáticos montados en el vehículo.

La presión y la temperatura de los neumáticos se muestran en el ordenador de a bordo (→ página 397).

En caso de producirse una clara pérdida de presión o una temperatura excesiva de los neumáticos se le advierte mediante los avisos mostrados en el visualizador (→ página 486) o el testigo luminoso de advertencia  en el cuadro de instrumentos (→ página 510).

El control de la presión de los neumáticos solo es un medio auxiliar. El conductor es responsable de ajustar la presión de los neumáticos al valor recomendado de presión de los neumáticos para neu-

máticos fríos que sea adecuado para la situación de servicio.

En la mayoría de los casos, el control de la presión de los neumáticos actualiza automáticamente los valores de referencia una vez que haya modificado la presión de los neumáticos. Sin embargo, también puede actualizar manualmente los valores de referencia reiniciando el control de la presión de los neumáticos (→ página 398).

Límites del sistema

La operatividad del sistema puede verse limitada o el sistema puede dejar de funcionar especialmente en las siguientes situaciones:

- Se han programado valores de referencia incorrectos.
- Se produce una pérdida repentina de presión, porejemplo, al penetrar un cuerpo extraño en el neumático.
- Se produce una perturbación por otra fuente de radiofrecuencia.

Comprobación de la presión de los neumáticos con el control de la presión de los neumáticos

Requisitos

- El vehículo debe estar encendido.

Ordenador de a bordo:

↪ Servicio ➤ Neumáticos

Se muestra una de las siguientes indicaciones:

- La presión actual y la temperatura de cada neumático:

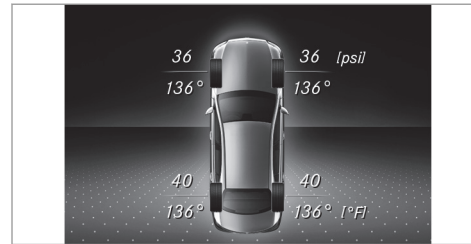

- La presión de inflado de los neumáticos aparece tras unos minutos de marcha

- **Control de la presión de inflado neumáticos activo:** el proceso de aprendizaje del sistema todavía no ha finalizado. Las presiones de los neumáticos se están controlando.

▶ Compare la presión de los neumáticos con la presión recomendada para el estado de marcha actual (→ página 394). Tenga en cuenta las indicaciones sobre los neumáticos fríos (→ página 392).

ⓘ Los valores mostrados en el ordenador de a bordo pueden diferir de los indicados por el comprobador de la presión de los neumáticos, ya que toman como base el nivel del mar. En lugares situados a mucha altitud, los comprobadores de la presión de los neumáticos indican una presión de los neumáticos mayor a la indicada en el ordenador de a bordo. En ese caso, no reduzca la presión de los neumáticos.

Reinicio del control de la presión de los neumáticos

Requisitos

- La presión recomendada debe estar correctamente ajustada en todos los neumáticos para el estado de servicio respectivo (→ página 392).

Reinicie el control de la presión de los neumáticos en las siguientes situaciones:

- si ha modificado la presión de los neumáticos
- si ha montado llantas o neumáticos nuevos o los ha cambiado

Ordenador de a bordo:

↳ Servicio ►► Neumáticos

- ▶ Deslice el dedo hacia abajo sobre la parte izquierda del Touch Control del volante. En el cuadro de instrumentos se muestra el aviso **¿Adoptar las presiones actuales como nuevos valores indicativos?**

▶ Pulse sobre la parte izquierda del Touch Control del volante para comenzar el reinicio. En el cuadro de instrumentos se muestra el aviso **Control presión inflado neumáticos reiniciado**.

Los mensajes de aviso actuales se borran y el testigo luminoso de advertencia amarillo  se apaga.

Al cabo de unos minutos de marcha, el sistema confirma que los valores de presión actuales de los neumáticos se encuentran dentro del margen prescrito. A continuación, se adoptan y se supervisan los valores de presión actuales de los neumáticos como nuevos valores de referencia.

Tenga en cuenta también los siguientes temas complementarios:

- Indicaciones sobre la presión de los neumáticos (→ página 392)

Avisador de pérdida de presión de los neumáticos

Función del avisador de pérdida de presión de los neumáticos

El avisador de pérdida de presión de los neumáticos le advierte mediante avisos en el visualizador si se produce una pérdida considerable de presión de los neumáticos.

Límites del sistema

La operatividad del sistema puede verse limitada o el sistema puede dejar de funcionar especialmente en las siguientes situaciones:

- Si se han programado valores de referencia incorrectos.
- Si se produce una pérdida repentina de presión, por ejemplo, al penetrar un cuerpo extraño en el neumático.
- Si se produce una pérdida homogénea de presión en varios neumáticos.

El sistema funciona de forma limitada o retardada especialmente en las siguientes situaciones:

- cuando el estado de la calzada es desfavorable, por ejemplo, con nieve o grava

- al circular con cadenas para nieve
- con un estilo de conducción muy deportivo con elevada velocidad en las curvas o aceleraciones intensas
- al circular con carga elevada

El avisador de pérdida de presión de los neumáticos solo es un medio auxiliar. El conductor es responsable de comprobar y ajustar la presión de los neumáticos al valor recomendado de presión de los neumáticos para neumáticos fríos que sea adecuado para la situación de servicio.

Tenga en cuenta también los siguientes temas complementarios:

- Indicaciones sobre la presión de los neumáticos (→ página 392)
- Avisos mostrados en el visualizador acerca de los neumáticos (→ página 486)

Reinicio del avisador de pérdida de presión de los neumáticos

Requisitos

- La presión recomendada debe estar correctamente ajustada en todos los neumáticos para el estado de servicio respectivo.

Reinicie el avisador de pérdida de presión de los neumáticos en las siguientes situaciones:

- si ha modificado la presión de los neumáticos
- si ha montado llantas o neumáticos nuevos o los ha cambiado

Ordenador de a bordo:

↳ Servicio ▶ Neumáticos

- ▶ Deslice el dedo hacia abajo sobre la parte izquierda del Touch Control del volante. En el visualizador se muestra el aviso **Supervisión de la presión de inflado de neumáticos activa Reinicio: pulsar Touch Control**.
- ▶ Pulse sobre la parte izquierda del Touch Control del volante para comenzar el reinicio. En el visualizador se muestra el aviso **¿Presión de neumáticos correcta ahora?**

▶ Seleccione **Sí**.

▶ Pulse sobre la parte izquierda del Touch Control del volante para confirmar el reinicio. En el visualizador se muestra el aviso **Supervisión de presión de inflado neumáticos reiniciada**.

Transcurridos unos minutos de marcha, el avisador de pérdida de presión de los neumáticos controla los valores de presión ajustados en cada uno de los neumáticos.

Tenga en cuenta también los siguientes temas complementarios:

- Indicaciones sobre la presión de los neumáticos (→ página 392)

Carga del vehículo

Indicaciones sobre la placa de presión de inflado de los neumáticos y de datos de carga

⚠ ADVERTENCIA Peligro de accidente por neumáticos sobrecargados

Los neumáticos sobrecargados se pueden sobrecalentar y estallar. La sobrecarga de los neumáticos puede afectar a la maniobrabilidad y las cualidades de marcha y provocar un fallo de los frenos.

- ▶ Observe la capacidad de carga de los neumáticos.
- ▶ La capacidad de carga debe ser al menos la mitad de la carga sobre ejes autorizada del vehículo.
- ▶ No sobrecargue nunca los neumáticos sobrepasando la carga máxima.

La placa de presión de inflado de los neumáticos y de datos de carga está situada en el montante B del lado del conductor de su vehículo.

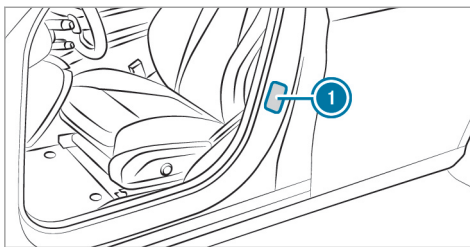

1 Placa de presión de inflado de los neumáticos y de datos de carga

TIRE AND LOADING INFORMATION		RENSEIGNEMENTS SUR LES PNEUS ET LE CHARGEMENT	
SEATING CAPACITY / NOMBRE DE PLACES	TOTAL 7	FRONT / AVANT	2
		MIDDLE / MILIEU	3
		REAR / ARRIERE	2
The combined weight of occupants and cargo should never exceed / Le poids total des occupants et du chargement ne doit jamais dépasser		XXX kg or XXX lbs.*	
TIRE / PNEU	SIZE / DIMENSIONS	COLD TIRE PRESSURE / PRESSION DES PNEUS À FROID	SEE OWNER'S MANUAL FOR ADDITIONAL INFORMATION / VOIR LE MANUEL DE L'USAGER POUR PLUS DE RENSEIGNEMENTS
FRONT / AVANT	255/40 ZR18 99Y XL	200 KPA, 29 PSI	
REAR / ARRIERE	285/35 ZR18 101Y XL	200 KPA, 29 PSI	
SPARE / DE SECOURS	175/55-18 95P	420 KPA, 60 PSI	

i Los datos de la ilustración son ejemplos.

La placa de presión de inflado de los neumáticos y de datos de carga muestra la siguiente información:

- El número máximo de plazas 2 corresponde al número de personas que pueden viajar como máximo en el vehículo.

- La carga máxima admisible ③ corresponde al peso total de todos los ocupantes del vehículo, el equipaje y la carga.
- Las presiones de los neumáticos recomendadas ① para los neumáticos en frío. Las presiones de los neumáticos recomendadas son válidas para la carga máxima admisible y hasta la velocidad máxima permitida del vehículo.

Observe además:

- Las indicaciones sobre los pesos máximos en la placa de características del vehículo (→ página 428).
- Las indicaciones sobre la presión de los neumáticos en la tabla de presión de neumáticos (→ página 394).

Temas complementarios:

- Determinación de la carga máxima (→ página 401).
- Indicaciones sobre la presión de los neumáticos (→ página 392).

Pasos para determinar la carga correcta

Los pasos siguientes se han desarrollado siguiendo la normativa vinculante para todos los fabricantes en virtud del Title 49, Code of U.S. Federal Regulations, Part 575 de acuerdo con el "National Traffic and Motor Vehicle Safety Act of 1966".

- ▶ **(1):** busque "El peso combinado de los ocupantes y la carga nunca debe sobrepasar los XXX kg o XXX lbs" en la placa de presión de inflado de los neumáticos y de datos de carga de su vehículo.
- ▶ **(2):** determine el peso combinado del conductor y de los pasajeros que ocuparán el vehículo.
- ▶ **(3):** reste el peso combinado del conductor y de los ocupantes de XXX kg o XXX lbs.
- ▶ **(4):** el resultado corresponde a la carga admisible para carga y equipaje. Ejemplo: con una cifra "XXX" de 1.400 lbs y cinco ocupantes con un peso de 150 lbs cada uno, la carga máxima para carga y equipaje es de 650 lbs ($1.400 - 750 (5 \times 150) = 650$ lbs).

- ▶ **(5):** determine el peso combinado de la carga y el equipaje que va a transportar. Por motivos de seguridad, este peso no debe sobrepasar la carga admisible calculada en el paso 4.
- ▶ **(6):** si su vehículo tira de un remolque, la carga del remolque se transfiere al vehículo. Consulte estas Instrucciones para determinar cómo esto reduce la posible capacidad de carga y del compartimento portaequipajes de su vehículo.

- ① Tenga en cuenta que no todos los vehículos están autorizados para el modo con remolque. El modo con remolque solo está autorizado si hay montado un dispositivo de remolque y si en la documentación del vehículo está registrada una masa máxima remolcable. En caso de duda, consulte con un authorized Mercedes-Benz dealer (distribuidor autorizado Mercedes-Benz).

Incluso si ha calculado cuidadosamente la carga total, asegúrese de no sobrepasar la masa máxima autorizada y las cargas máximas autorizadas sobre los ejes de su vehículo. Encontrará los

402 Llantas y neumáticos

datos grabados en la placa de características del vehículo.

- ▶ Pese el vehículo cargado –con conductor, pasajeros y carga– en una báscula de vehículos adecuada.
Los valores medidos no deben sobrepasar los valores máximos admisibles indicados en la placa de características del vehículo.

Temas complementarios:

- Ejemplo de cálculo para la determinación de la carga máxima (→ página 402)

- Placa de presión de inflado de los neumáticos y de datos de carga (→ página 400)
- Tabla de presión de neumáticos (→ página 394)
- Placa de características del vehículo (→ página 428)

Ejemplo de cálculo para la determinación de la carga máxima

La siguiente tabla contiene ejemplos para el cálculo de la carga total y la carga con distintas con-

figuraciones de asientos y número de ocupantes con diferentes pesos. En los siguientes ejemplos se parte de una carga máxima de 1.500 lbs (680 kg). **Este valor se ha tomado únicamente a modo ilustrativo.** Utilice siempre la carga máxima real de su vehículo de acuerdo con las indicaciones contenidas en el rótulo sobre neumáticos y datos de carga del vehículo (→ página 400).

Cuanto mayor sea el peso de todos los ocupantes, menor será la carga máxima para equipaje.

Paso 1

	Ejemplo 1	Ejemplo 2
Peso máximo combinado de ocupantes y carga (datos de la placa de presión de inflado de los neumáticos y de datos de carga)	1.500 lbs (680 kg)	1.500 lbs (680 kg)

Paso 2

	Ejemplo 1	Ejemplo 2
Cantidad de personas en el vehículo (conductor y pasajeros)	5	1
Distribución de los pasajeros	Parte delantera: 2 Parte posterior: 3	Parte delantera: 1
Peso de los pasajeros	Ocupante 1: 150 lbs (68 kg) Ocupante 2: 180 lbs (82 kg) Ocupante 3: 160 lbs (73 kg) Ocupante 4: 140 lbs (63 kg) Ocupante 5: 120 lbs (54 kg)	Ocupante 1: 200 lbs (91 kg)
Peso máximo de todos los pasajeros	750 lbs (340 kg)	200 lbs (91 kg)

Paso 3

	Ejemplo 1	Ejemplo 2
Carga admisible (peso máximo autorizado reflejado en la placa de presión de inflado de los neumáticos y de datos de carga, menos el peso total de todos los ocupantes)	$1.500 \text{ lbs (680 kg)} - 750 \text{ lbs (340 kg)} = 750 \text{ lbs (340 kg)}$	$1.500 \text{ lbs (680 kg)} - 200 \text{ lbs (91 kg)} = 1.300 \text{ lbs (589 kg)}$

Inscripciones de los neumáticos

Sinopsis de las inscripciones de los neumáticos

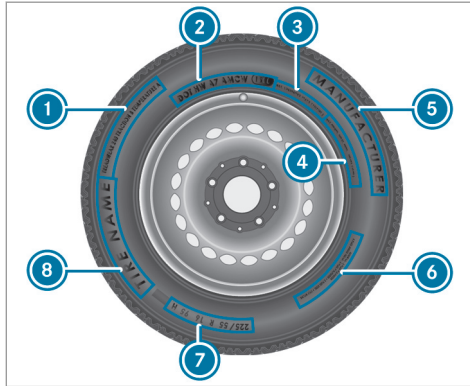

- ① Estándar unificado de clasificación de la calidad del neumático (→ página 405)
- ② DOT, número de identificación del neumático (→ página 407)
- ③ Carga máxima soportada por los neumáticos (→ página 407)

- ④ Presión máxima de los neumáticos (→ página 408)
- ⑤ Fabricante
- ⑥ Composición del neumático (→ página 408)
- ⑦ Indicación del tamaño de los neumáticos, capacidad de carga, índice de velocidad e identificación de la carga (→ página 408)
- ⑧ Nombre del neumático
- ⑨ Los datos de la ilustración son ejemplos.

Categorías de calidad de los neumáticos

Según la norma "Normalización unificada de las categorías de calidad de los neumáticos" del Ministerio de Transportes de EE. UU., los fabricantes de neumáticos deben clasificar los neumáticos según los tres factores siguientes:

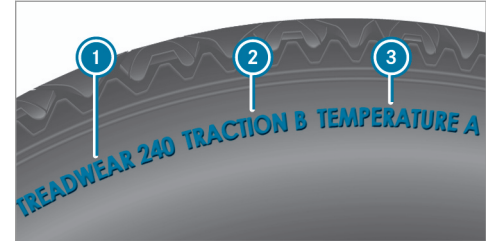

- ① Categoría de desgaste de la banda de rodadura
- ② Categoría de tracción
- ③ Categoría de temperatura
- ⑨ Los datos de la ilustración son ejemplos.
- ⑩ Para Canadá, esta clasificación no está prescrita legalmente, pero se suele indicar siempre.

Categoría de desgaste de la banda de rodadura
La categoría de desgaste de la banda de rodadura es una clasificación comparativa basada en ensayos de la tasa de desgaste del neumático bajo condiciones controladas en un recorrido de prue-

bas específico definido por el Ministerio de Transportes de EE. UU. Así, por ejemplo, en un neumático con la clasificación 150, el comportamiento frente al desgaste en el recorrido de pruebas del gobierno sería una vez y media mejor que en un neumático con la clasificación 100.

Sin embargo, el rendimiento relativo de los neumáticos depende de las condiciones reales de servicio y puede diferir notablemente de la norma a causa de diferentes hábitos de conducción, prácticas de mantenimiento, propiedades de la calzada y condiciones climáticas.

Categoría de tracción

▲ PELIGRO Peligro de accidente por una tracción insuficiente

La categoría de tracción otorgada a este neumático se basa en un ensayo de tracción de frenado en recta.

- ▶ Adapte su forma de conducir a las condiciones del tráfico y meteorológicas.

! INDICACIÓN Daños en la cadena cinemática por el giro en vacío de los neumáticos

- ▶ Evite que los neumáticos patinen.

Las categorías de tracción –desde la más elevada a la más baja– son AA, A, B y C. Estas clases corresponden a la capacidad del neumático de pararse sobre un revestimiento húmedo bajo condiciones controladas sobre una superficie de prueba específica del gobierno estadounidense de asfalto y hormigón. Un neumático de la categoría C puede tener cualidades de tracción deficientes.

Categoría de temperatura

▲ ADVERTENCIA Peligro de accidente por el calentamiento del neumático y avería del neumático

Una velocidad excesiva, una presión del neumático insuficiente o una carga excesiva, tanto de forma aislada como una combinación de estos factores, puede provocar un sobrecalentamiento y causar una avería del neumático.

- ▶ Preste atención a las presiones del neumático recomendadas.

- ▶ Compruebe la presión de todos los neumáticos con regularidad.

- ▶ Si es necesario, adapte la presión de los neumáticos.

Las clases de temperatura son A (clasificación más alta), B y C. Corresponden a la resistencia del neumático a calentarse y su capacidad de generar calor en pruebas de laboratorio bajo condiciones controladas y en una rueda de prueba especificada. Las temperaturas elevadas constantes pueden dañar el material del neumático y acortar su vida útil. Además, las temperaturas excesivas pueden provocar una avería repentina del neumático. La categoría C corresponde al rendimiento que deben cumplir todos los neumáticos de turismo en virtud de las normas del Ministerio de Transportes estadounidense. Las categorías B y A presentan un rendimiento más elevado que los requisitos mínimos del Ministerio de Transportes estadounidense.

DOT, número de identificación del neumático (TIN)

La normativa estadounidense sobre neumáticos establece que cada fabricante de neumáticos nuevos o recauchutados estampe un TIN en el flanco de cada neumático producido.

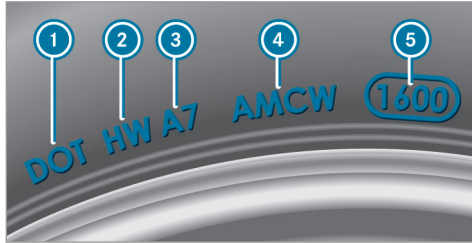

i Los datos de la ilustración son ejemplos.

El TIN es un número de identificación del neumático unívoco y está formado por los siguientes componentes:

- **DOT (Ministerio de Transportes):** la marca registrada del neumático **1** indica que los

neumáticos cumplen los requisitos del Ministerio de Transportes estadounidense.

- **Código identificador del fabricante:** el código identificador del fabricante **2** informa sobre el fabricante del neumático. Los neumáticos nuevos tienen un identificador de dos símbolos. Los neumáticos recauchutados tienen un identificador de cuatro símbolos. Más información sobre neumáticos recauchutados (→ página 413).
- **Tamaño del neumático:** la identificación **3** designa el tamaño del neumático.
- **Código del modelo del neumático:** el fabricante puede utilizar el código del modelo del neumático **4** como código descriptivo de las características especiales del neumático.
- **Fecha de fabricación:** la fecha de fabricación **5** informa sobre la edad de un neumático. La primera y segunda posición indican la semana y la tercera y cuarta posición indican el año de fabricación (porejemplo, "3208" corresponde a la semana 32 del año 2008).

Indicaciones sobre la carga máxima soportada por los neumáticos



i Los datos de la ilustración son ejemplos.

La carga máxima del neumático **1** es el peso máximo admisible para el que está homologado el neumático.

Los neumáticos no deben sobrecargarse sobrepasando la carga máxima autorizada. Encontrará la carga máxima autorizada en la placa de presiones de inflado de los neumáticos y de datos de carga situada en el montante B del lado del conductor (→ página 400).

Datos sobre la presión máxima de los neumáticos



i Los datos de la ilustración son ejemplos. Nunca se debe sobrepasar la presión máxima admisible del neumático **1** para la que el neumático está homologado. Al ajustar la presión del neumático, tenga siempre en cuenta la presión recomendada para el vehículo. (→ página 394)

Indicaciones sobre la composición del neumático



i Los datos de la ilustración son ejemplos. Esta información describe el tipo de lona del neumático y la cantidad de capas que hay en el flanco **1** y debajo del perfil **2**.

Indicación del tamaño de los neumáticos, capacidad de carga, índice de velocidad e identificación de la carga

⚠ ADVERTENCIA Peligro de accidente en caso de sobrepasar la capacidad de carga de los neumáticos o el índice de velocidad admisible

En caso de sobrepasar la capacidad de carga de los neumáticos indicada o el índice de velocidad admisible puede ocasionar daños en los neumáticos y provocar que estalle el neumático.

- ▶ Utilice únicamente modelos y -dimensiones de neumáticos homologados para su modelo de vehículo.
- ▶ Tenga en cuenta asimismo la capacidad de carga necesaria de los neumáticos y el índice de velocidad válido para su vehículo.

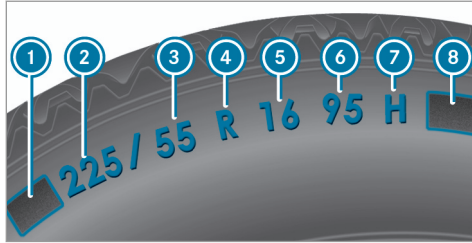

- ❶ Letra precedente
- ❷ Anchura del neumático nominal en milímetros
- ❸ Relación altura-ancho en %
- ❹ Código del neumático
- ❺ Diámetro de la llanta
- ❻ Índice de carga
- ❼ Índice de velocidad
- ❽ Identificación de la carga

❶ Los datos de la ilustración son ejemplos.

También puede obtener información sobre el significado de los datos de los neumáticos en cualquier taller especializado.

Letra precedente ❶

- Ninguna: neumático de vehículo turismo según los estándares de fabricantes europeos.
- "P": neumático de vehículo turismo según los estándares de fabricantes estadounidenses.
- "LT": neumático de pequeño vehículo industrial según los estándares de fabricantes estadounidenses.
- "T": ruedas de emergencia compactas con alta presión de inflado, previstas exclusivamente para el uso limitado y provisional en caso de emergencia.

Relación altura-ancho ❸:

Relación de magnitudes entre la altura del neumático y el ancho del neumático en porcentaje (altura del neumático dividida entre el ancho del neumático).

Código del neumático ❹ (tipo de neumático):

- "R": neumáticos radiales
- "D": neumáticos diagonales
- "B": neumáticos cinturados diagonales

- "ZR": neumáticos radiales con una velocidad máxima superior a 149 mph (240 km/h) (opcional)

Diámetro de la llanta ❺:

Diámetro del asiento del talón (no el diámetro de la pestaña de la llanta). El diámetro de la llanta se indica en pulgadas (in).

Índice de carga ❻:

Código numérico que indica la capacidad de carga máxima de un neumático ("91" corresponde, por ejemplo, a 1.356 lb (615 kg)).

La capacidad de carga del neumático debe ser al menos la mitad de la carga sobre ejes autorizada del vehículo. Los neumáticos no deben sobrecargarse sobrepasando la carga máxima autorizada.

Vea también:

- Carga máxima autorizada en la placa de presiones de inflado de los neumáticos y de datos de carga (→ página 400)
- Carga máxima soportada por los neumáticos (→ página 407)
- Identificación de la carga

Índice de velocidad 7:

Indica la velocidad máxima autorizada del neumático.

- Un limitador de velocidad electrónico impide que su vehículo supere una velocidad de 130 mph (210 km/h).

Asegúrese de que sus neumáticos tengan el índice de velocidad necesario. En cualquier punto de servicio Mercedes-Benz puede solicitar información sobre el índice de velocidad necesario.



Neumático de verano



Índice	Categoría de velocidad
Q	hasta 100 mph (160 km/h)
R	hasta 106 mph (170 km/h)
S	hasta 112 mph (180 km/h)
T	hasta 118 mph (190 km/h)
H	hasta 130 mph (210 km/h)

¹ Indicación "ZR" en el código del neumático.

² O bien, "M+S"  para neumáticos de invierno

Índice	Categoría de velocidad
V	hasta 149 mph (240 km/h)
W	hasta 168 mph (270 km/h)
Y	hasta 186 mph (300 km/h)
ZR...Y ¹	hasta 186 mph (300 km/h)
ZR... (..Y) ¹	más de 186 mph (300 km/h)
ZR ¹	más de 149 mph (240 km/h)

- La indicación de la categoría de velocidad como índice "ZR" en el código del neumático  es opcional para los neumáticos de hasta 186 mph (300 km/h).
- Si sus neumáticos incluyen las letras "ZR" como código del neumático  y no existe ningún índice de velocidad , consulte al fabricante de los neumáticos la velocidad máxima.

- Si el índice de carga  y el índice de velocidad  están entre paréntesis, la velocidad máxima del neumático es superior a 186 mph (300 km/h). Para averiguar la velocidad máxima, consulte al fabricante del neumático.

Neumáticos para todo el año y de invierno

Índice	Categoría de velocidad
Q M+S ²	hasta 100 mph (160 km/h)
T M+S ²	hasta 118 mph (190 km/h)
H M+S ²	hasta 130 mph (210 km/h)
V M+S ²	hasta 149 mph (240 km/h)

Los neumáticos de invierno están identificados con el símbolo del copo de nieve  y cumplen los requisitos de la Rubber Manufacturers Association (RMA) y de la Rubber Association of Canada (RAC) referentes a su tracción sobre nieve.

Identificación de la carga ^B:

- ninguna especificación: neumáticos de carga estándar (SL)
- "XL" o "Extra Load": neumáticos para cargas pesadas o neumáticos reforzados
- "Light Load": neumáticos para cargas ligeras
- "C", "D", "E": margen de carga dependiente de la carga máxima que el neumático puede soportar a una presión determinada

Definiciones de conceptos para los neumáticos y la carga

Estructura y composición del neumático: describe la cantidad de capas o la cantidad de niveles de goma en la banda de rodadura de los neumáticos y en el flanco del neumático. Están compuestas de acero, nailon, poliéster y otros materiales.

Bar: unidad métrica para la presión de los neumáticos. 14,5038 libras por pulgada cuadrada (psi) y 100 kilopascales (kPa) corresponden a 1 bar.

DOT (Ministerio de Transportes): los neumáticos identificados con el distintivo DOT cumplen los

requisitos del Ministerio de Transportes de EE. UU.

Peso medio de los ocupantes del vehículo: la cantidad de ocupantes para los que se ha diseñado el vehículo multiplicada por 150 lb (68 kg).

Estándares unificados de clasificación de la calidad de los neumáticos: un estándar unificado para la clasificación de los neumáticos en cuestión de características del perfil, capacidad de tracción y comportamiento térmico. La evaluación para la clasificación la lleva a cabo el fabricante siguiendo los requisitos de ensayo del gobierno estadounidense. La clasificación de un neumático está estampada en el flanco del neumático.

Presión del neumático recomendada: la presión del neumático recomendada es la presión para los neumáticos montados de fábrica en el vehículo.

La placa de presión de inflado de los neumáticos y de datos de carga contiene las presiones de inflado recomendadas para los neumáticos fríos, la carga máxima admisible y la velocidad máxima admisible del vehículo.

La tabla de presiones de los neumáticos contiene las presiones de inflado recomendadas para los neumáticos fríos en distintos estados de servicio en cuanto a carga y/o velocidad del vehículo.

Incremento del peso del vehículo debido al equipamiento especial: peso combinado para todos los equipamientos de serie y especiales disponibles para el vehículo, independientemente de que realmente se hayan montado en el vehículo.

Llanta: parte de la rueda sobre la que se monta el neumático.

GAWR (carga máxima autorizada sobre el eje): GAWR es la carga máxima autorizada sobre el eje. La carga real sobre un eje nunca debe sobrepasar la carga máxima autorizada sobre el eje. La carga máxima autorizada sobre el eje puede consultarse en la placa de características del vehículo situada en el montante B del lado del conductor.

Índice de velocidad: el índice de velocidad es una parte de la designación del neumático. Indica el margen de velocidad para el que está homologado el neumático.

GVW (peso total del vehículo): el peso total incluye el peso del vehículo con combustible,

herramientas, rueda de repuesto, accesorios montados, pasajeros, equipaje y, de ser aplicable, la carga de apoyo del remolque. El peso total nunca debe sobrepasar el peso máximo autorizado GVWR que está indicado en la placa de características del vehículo situada en el montante B del lado del conductor.

GVWR (peso máximo autorizado): el GVWR es el peso máximo autorizado para el vehículo cargado (peso del vehículo con todos los accesorios, los pasajeros, el combustible, el equipaje y, de ser aplicable, la carga de apoyo del remolque). El peso máximo autorizado está indicado en la placa de características del vehículo situada en el montante B del lado del conductor.

Peso máximo del vehículo cargado: el peso máximo es la suma del peso en vacío del vehículo, el peso de los accesorios, la carga máxima y el peso del equipamiento especial de fábrica.

Kilopascal (kPa): unidad métrica para la presión de los neumáticos. 6,9 kPa corresponden a 1 psi. Otra unidad para la presión de los neumáticos es el bar. 100 kilopascales (kPa) corresponden a 1 bar.

Identificación de la carga: adicionalmente al índice de carga, en el flanco del neumático puede estar estampada una identificación de la carga. Especifica la capacidad de carga del neumático con mayor exactitud.

Peso en vacío: el peso de un vehículo con el equipamiento de serie, incluida la cantidad de llenado máxima de combustible, aceite y líquido refrigerante. Además, si pertenecen al equipamiento del vehículo, el aire acondicionado y el equipamiento especial, pero sin los pasajeros ni el equipaje.

Carga máxima soportada por los neumáticos: la carga máxima soportada por los neumáticos en kilogramos o lbs es el peso máximo autorizado para el que está homologado un neumático.

Presión del neumático máxima autorizada: presión máxima autorizada para un neumático.

Carga máxima sobre el neumático: carga máxima soportada por un neumático. Se calcula a partir de la carga máxima sobre el eje dividida entre dos.

PSI (pounds per square inch, libras por pulgada cuadrada): unidad de medida estándar para la presión del neumático.

Relación de sección: relación entre la altura y la anchura del neumático en porcentaje.

Presión del neumático: presión dentro del neumático con efecto hacia el exterior sobre cada pulgada cuadrada del neumático. La presión de los neumáticos se indica en libras por pulgada cuadrada (psi), en kilopascales (kPa) o en bares. La presión de los neumáticos únicamente se debe corregir con los neumáticos fríos.

Presión del neumático en frío: los neumáticos están fríos si el vehículo ha estado aparcado al menos durante tres horas sin irradiación solar y ha circulado menos de 1 milla (1,6 km).

Banda de rodadura del neumático: la parte del neumático que entra en contacto con la calzada.

Talón del neumático: la función del talón del neumático es garantizar el asiento fijo del neumático sobre la llanta. El talón contiene varios núcleos de alambre para evitar una modificación de la longitud del neumático en torno a la circunferencia de la llanta.

Flanco: la parte del neumático situada entre el perfil y el talón del neumático.

Peso de los equipamientos especiales: peso combinado de los equipamientos especiales que pesan más que las piezas de serie sustituidas y más de (5 lbs) (2,3 kilogramos). Estos equipamientos especiales como, por ejemplo, los frenos de alto rendimiento, la regulación de nivel, el portaequipajes para el techo o las baterías de alto rendimiento no están incluidos ni en el peso en vacío ni en el peso de los accesorios.

TIN (número de identificación del neumático): número de identificación unívoco mediante el cual un fabricante de neumáticos puede identificar los neumáticos y, por tanto, a los compradores afectados, por ejemplo, en una campaña de retorno de vehículos al taller. El TIN se compone del código identificador del fabricante, el tamaño del neumático, el código de modelo del neumático y la fecha de fabricación.

Índice de capacidad de carga: el índice de capacidad de carga (también llamado índice de carga) es un código que describe la capacidad de carga máxima de un neumático.

Tracción: adherencia obtenida por la fricción entre el neumático y la superficie de la calzada.

Indicación de desgaste: surcos delgados (surcos de desgaste) repartidos por la banda de rodadura del neumático. Si el perfil del neumático está a la misma altura que los surcos, se ha alcanzado el límite de desgaste de 1/16 in (1,6 mm).

Distribución de los ocupantes del vehículo: distribución de los ocupantes en un vehículo en las posiciones de asiento previstas.

Límite máximo de carga: carga nominal y carga del equipaje más 150 lb (68 kg) multiplicadas por la cantidad de plazas de asiento del vehículo.

Cambio de ruedas

Indicaciones sobre la elección, el montaje y la sustitución de neumáticos

! INDICACIÓN Vehículos Mercedes-AMG

- ▶ Tenga en cuenta las indicaciones contenidas en las instrucciones adicionales. De lo contrario, podría no reconocer situaciones de peligro.

⚠ ADVERTENCIA Peligro de accidente por dimensiones incorrectas de las llantas y los neumáticos

Si monta las llantas y los neumáticos con las medidas incorrectas, los frenos de servicio o los componentes del sistema de frenos y de la suspensión de las ruedas podrían resultar dañados.

- ▶ Sustituya siempre las llantas y los neumáticos por otros con las especificaciones de la pieza original.

En el caso de las llantas, tenga en cuenta lo siguiente:

- Designación
- Modelo

En el caso de los neumáticos, tenga en cuenta lo siguiente:

- Designación
- Fabricante
- Modelo

⚠ ADVERTENCIA Peligro de accidente en caso de sobrepasar la capacidad de carga de los neumáticos o el índice de velocidad admisible

En caso de sobrepasar la capacidad de carga de los neumáticos indicada o el índice de velocidad admisible puede ocasionar daños en los neumáticos y provocar que estalle el neumático.

- ▶ Utilice únicamente modelos y -dimensiones de neumáticos homologados para su modelo de vehículo.
- ▶ Tenga en cuenta asimismo la capacidad de carga necesaria de los neumáticos y el índice de velocidad válido para su vehículo.

! INDICACIÓN Daños en el vehículo y en los neumáticos a causa de tipos y tamaños de neumáticos no autorizados

Por motivos de seguridad, utilice exclusivamente neumáticos, llantas y accesorios autori-

zados especialmente por Mercedes-Benz para su vehículo.

Estos neumáticos han sido desarrollados especialmente para los sistemas de seguridad activa como, porejemplo, ABS, ESP® y 4MATIC y están identificados de la siguiente forma:

- MO = Mercedes-Benz Original
- MOE = Mercedes-Benz Original Extended (neumático con capacidad de rodadura de emergencia, solo para determinadas llantas)
- MO1 = Mercedes-Benz Original (solo determinados neumáticos AMG)

De lo contrario, determinadas propiedades del vehículo como, porejemplo, el comportamiento de marcha, el nivel sonoro, el consumo, etc. podrían verse negativamente afectadas. Las diferencias en las medidas de los neumáticos pueden originar adicionalmente roces de los neumáticos en la carrocería y en los componentes de los ejes durante la marcha bajo carga. Las consecuencias podrían

ser que se produzcan daños en los neumáticos o en el vehículo.

Utilice únicamente neumáticos, llantas o accesorios comprobados y recomendados por Mercedes-Benz.

! INDICACIÓN Peligro de la seguridad de marcha por neumáticos recauchutados

Mercedes-Benz no comprueba ni recomienda los neumáticos recauchutados, ya que al recauchutar no siempre se detectan daños previos.

Por tanto, no se puede garantizar la seguridad de marcha.

- ▶ No utilice neumáticos usados cuyo uso previo desconozca.

! INDICACIÓN Posibles daños en la rueda y los neumáticos en caso de pasar por encima de obstáculos

Las llantas grandes tienen una sección transversal de los neumáticos menor. A medida

que disminuye la sección transversal de los neumáticos, aumenta el peligro de causar daños a las llantas y los neumáticos al pasar por encima de obstáculos.

- ▶ Evite los obstáculos o páselos con especial precaución.
- ▶ Reduzca la velocidad al atravesar un bordillo de la acera, un badén reductor de velocidad, una tapa de alcantarilla o un bache.
- ▶ Evite especialmente los bordillos de la acera elevados.

! **INDICACIÓN** Posibles daños en la rueda y los neumáticos al aparcar sobre bordillos o en baches

Si aparca sobre bordillos o en baches, las ruedas y los neumáticos pueden resultar dañados.

- ▶ Estacione el vehículo solo sobre la superficie más plana posible.
- ▶ Evite los bordillos y los baches durante el estacionamiento.

! **INDICACIÓN** Daño en los componentes electrónicos por el uso de herramientas de montaje

Vehículos con control de la presión de los neumáticos: en la rueda hay componentes electrónicos.

Si aplica herramientas de montaje en la zona de las válvulas, podría dañar los componentes electrónicos.

- ▶ No se deben aplicar herramientas de montaje en la zona de las válvulas.
- ▶ Encargue los trabajos de sustitución de los neumáticos solo en un taller especializado.

! **INDICACIÓN** Daños en los neumáticos de verano en caso de temperatura ambiente baja

Durante la marcha a una temperatura ambiente baja se pueden producir grietas en los neumáticos de verano y causarles un daño permanente.

▶ A temperaturas inferiores a 45 °F (7 °C)  utilice neumáticos M+S.

Si no utiliza accesorios autorizados por Mercedes-Benz para su vehículo o no los utiliza de forma adecuada, puede verse afectada la seguridad de marcha.

Antes de comprar y usar accesorios no autorizados, infórmese en un taller especializado sobre:

- la conveniencia
- la legislación vigente
- las recomendaciones del fabricante

! **ADVERTENCIA** Peligro de accidente con neumáticos deportivos

Con neumáticos deportivos existe un mayor riesgo de resbalamiento y de aquaplaning sobre una calzada húmeda o mojada.

Además, la adherencia disminuye claramente con una temperatura exterior baja y temperatura de servicio de los neumáticos reducida.

- ▶ Conecte el ESP® y adapte la forma de conducir.
- ▶ A temperaturas inferiores a 50 °F (10 °C)  utilice neumáticos M+S.
- ▶ Utilice únicamente neumáticos adecuados para la finalidad.

Tenga en cuenta lo siguiente para la elección, el montaje y la sustitución de los neumáticos:

- Además puede ser recomendable la utilización de un determinado tipo de neumáticos en determinadas regiones y para usos determinados.
- Utilice solamente llantas y neumáticos del mismo tipo, la misma ejecución (neumáticos de verano, neumáticos de invierno, neumáticos MOExtended) y la misma marca.
- Monte en un mismo eje solamente ruedas del mismo tamaño (a izquierda y derecha).

Solamente en caso de avería puede haber divergencias para el recorrido hasta el taller especializado.

- **Vehículos con control de la presión de los neumáticos:** todas las ruedas montadas deben estar equipadas con sensores operativos del control de la presión de los neumáticos.
- A temperaturas inferiores a 45 °F (7 °C) utilice neumáticos de invierno o neumáticos para todo el año con la identificación  M+S-en todas las ruedas.

Cuando imperan condiciones invernales de la calzada, los neumáticos de invierno ofrecen la mejor adherencia.

- En el caso de neumáticos M+S, utilice solo neumáticos del mismo perfil.
- Observe la velocidad máxima autorizada de los neumáticos M+S montados.
Si la velocidad máxima autorizada se encuentra por debajo de la del vehículo, debe indicarse con un rótulo en el campo visual del conductor.
- Efectúe el rodaje de los neumáticos nuevos a una velocidad moderada durante los primeros 60 millas (100 km).

- Sustituya los neumáticos después de seis años como máximo, independientemente de su grado de desgaste.
- **En caso de cambio a neumáticos sin capacidad de rodadura de emergencia:** los vehículos con neumáticos MOExtended no están equipados de fábrica con el kit TIREFIT. Después de cambiar a neumáticos sin capacidad de rodadura de emergencia, por ejemplo, a neumáticos de invierno, equipe el vehículo con un kit TIREFIT.

Póngase en contacto con un taller especializado si desea obtener más información sobre las llantas y los neumáticos.

Tenga en cuenta también los siguientes temas complementarios:

- Indicaciones sobre la presión de los neumáticos (→ página 392)
- Placa de presión de inflado de los neumáticos y de datos de carga (→ página 400)
- Indicación del tamaño de los neumáticos, capacidad de carga, índice de velocidad e identificación de la carga (→ página 408)

- Tabla de presión de neumáticos (→ página 394)
- Indicaciones sobre la rueda de emergencia (→ página 424)

Indicaciones sobre el cambio de las ruedas

⚠ ADVERTENCIA Peligro de accidente por dimensiones diferentes de las ruedas

Si intercambia las ruedas delanteras con las traseras, las cualidades de marcha pueden verse notablemente afectadas.

Los frenos de disco o los componentes de la suspensión de las ruedas pueden resultar dañados.

- ▶ Efectúe la rotación solamente si las llantas y los neumáticos son de idéntico tamaño.

Tenga en cuenta las instrucciones y las indicaciones de seguridad referentes al "Cambio de ruedas". (→ página 413)

Las ruedas delanteras y traseras tienen un desgaste diferente:

- Las ruedas delanteras más en el hombro del neumático
- Las ruedas traseras más en el centro del neumático

No desgaste los neumáticos demasiado. De lo contrario, la adherencia disminuye notablemente al circular por calzadas mojadas (aquaplaning).

En los vehículos con ruedas del mismo tamaño efectúe la rotación de las mismas de acuerdo con los intervalos indicados en el cuaderno de garantía del fabricante de neumáticos incluido en la documentación del vehículo. Si no dispone de ningún cuaderno de garantía, efectúe la rotación de los neumáticos cada 3.000 a 6.000 millas (5.000 a 10.000 km) en función del grado de desgaste. Conserve el sentido de giro.

Indicaciones sobre el almacenaje de las ruedas

Tenga en cuenta las siguientes indicaciones al almacenar las ruedas:

- Guarde las ruedas desmontadas en un lugar fresco, seco y, en la medida de lo posible, oscuro.
- Proteja los neumáticos para evitar que entren en contacto con aceite, grasa y combustible.

Sinopsis de herramientas para el cambio de la rueda

I INDICACIÓN Vehículos Mercedes-AMG

- ▶ Tenga en cuenta las indicaciones contenidas en las instrucciones adicionales. De lo contrario, podría no reconocer situaciones de peligro.

A excepción de algunas versiones para determinados países, los vehículos no están equipados con herramientas para el cambio de la rueda. En cualquier taller especializado le informarán sobre las

herramientas necesarias y homologadas para realizar un cambio de rueda en su vehículo.

Para el cambio de la rueda necesita, porejemplo, la siguiente herramienta:

- Gato
- Calzo
- Llave de rueda
- Perno de centrado

Las herramientas para el cambio de rueda están situadas bajo el piso del maletero.

- i** En función del modelo, las herramientas para el cambio de rueda pueden encontrarse en otras posiciones bajo el piso del maletero.

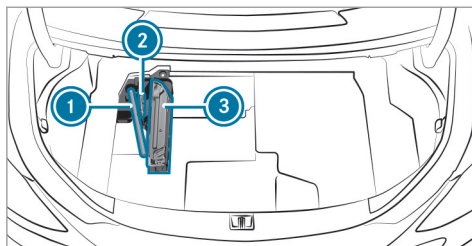

- ① Llave de rueda
- ② Calzo plegable
- ③ Gato

Preparación del vehículo para el cambio de rueda

Requisitos

- El vehículo no debe encontrarse en ninguna pendiente o declive.
- El vehículo debe encontrarse sobre una superficie firme, plana y no resbaladiza.
- Debe disponerse de las herramientas para cambio de rueda necesarias.

- i** Si su vehículo no está equipado con un juego de herramientas para el cambio de rueda, infórmese en cualquier taller especializado sobre las herramientas adecuadas.

- ▶ Accione manualmente el freno de estacionamiento eléctrico.
- ▶ Coloque las ruedas delanteras en la posición de marcha en línea recta.
- ▶ Acople la posición **P** del cambio.
- ▶ **Vehículos con regulación de nivel:** ajuste la altura normal del vehículo (→ página 207).
- ▶ Desconecte el vehículo.
- ▶ Asegúrese de que el vehículo no se puede poner en marcha.
- ▶ Coloque calces o algún objeto similar delante y detrás de la rueda diagonalmente opuesta a la rueda que vaya a cambiar.
- ▶ En caso necesario, desmonte los embellecedores de rueda/tapacubos (→ página 419).
- ▶ Eleve el vehículo (→ página 419).

Desmontaje y montaje de los embellecedores de rueda/tapacubos

Requisitos

- El vehículo debe estar preparado para el cambio de rueda (→ página 418).

Tapacubos de plástico

- ▶ **Desmontaje:** gire el tapón central del tapacubos hacia la izquierda y extráigalo.
- ▶ **Montaje:** asegúrese de que el tapón central del tapacubos está girado hacia la izquierda. Coloque el tapacubos y gire el tapón central hacia la derecha hasta que el tapacubos quede enclavado de forma audible.

Tapacubos de aluminio

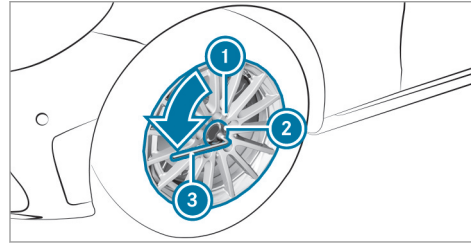

- ▶ **Desmontaje:** coloque la llave de vaso ② de las herramientas para cambio de rueda sobre el tapacubos ①.
- ▶ Coloque la llave para ruedas ③ sobre la llave de vaso ②.
- ▶ Utilice la llave para ruedas ③ para girar hacia la izquierda el tapacubos ① y extráigalo.
- ▶ **Montaje:** realice los pasos mencionados anteriormente en orden inverso.

❗ **Par de apriete prescrito:** 18 lb-ft (25 Nm).

Elevación del vehículo para el cambio de rueda

Requisitos

- No debe haber personas en el vehículo.
- El vehículo debe estar preparado para un cambio de rueda (→ página 418).
- Los embellecedores de rueda y los tapacubos deben estar desmontados (→ página 419).

Indicaciones importantes sobre el manejo del gato:

- Utilice solo un gato específico que haya sido comprobado y homologado para Mercedes-Benz para levantar el vehículo.
- el gato solo es adecuado para levantar el vehículo brevemente y no para realizar trabajos de mantenimiento debajo del vehículo
- la superficie de apoyo del gato debe ser firme, plana y no resbaladiza. En caso necesario, se debe utilizar una base grande, plana, resistente y no resbaladiza.
- el pie del gato debe quedar directamente debajo del punto de apoyo del gato

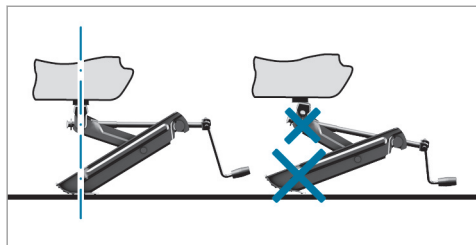

Normas de comportamiento con el vehículo elevado:

- No coloque nunca las manos ni los pies debajo del vehículo.
- No se tienda nunca bajo el vehículo cuando este se encuentre levantado.
- No arranque el vehículo ni suelte el freno de estacionamiento eléctrico.
- No abra ni cierre puertas ni la tapa del maletero.

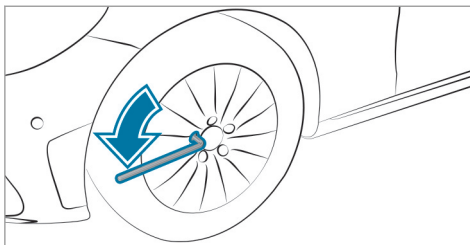

- ▶ Desenrosque aproximadamente una vuelta los tornillos de la rueda que va a cambiar con la llave de rueda, pero no los desenrosque por completo.

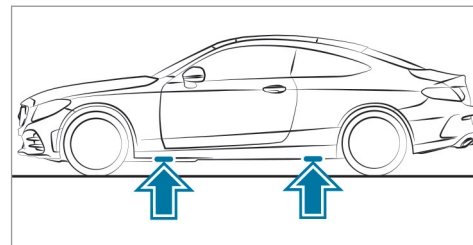

Posición de los puntos de apoyo del gato

! INDICACIÓN Vehículos Mercedes-AMG

- ▶ Tenga en cuenta las indicaciones contenidas en las instrucciones adicionales. De lo contrario, podría no reconocer situaciones de peligro.

! ADVERTENCIA Peligro de lesiones por una colocación incorrecta del gato

Si no coloca correctamente el gato en los puntos de apoyo previstos en el vehículo, el gato podría volcar con el vehículo elevado.

- ▶ Coloque el gato exclusivamente en los correspondientes puntos de apoyo que se encuentran en el vehículo. La base del gato debe encontrarse justo por debajo del punto de apoyo en el vehículo.

! **INDICACIÓN** Daños en el vehículo por el gato

Si no coloca el gato en los puntos de apoyo del gato previstos para ello, puede dañar el vehículo.

- ▶ Coloque el gato únicamente en los puntos de apoyo del gato previstos para ello.

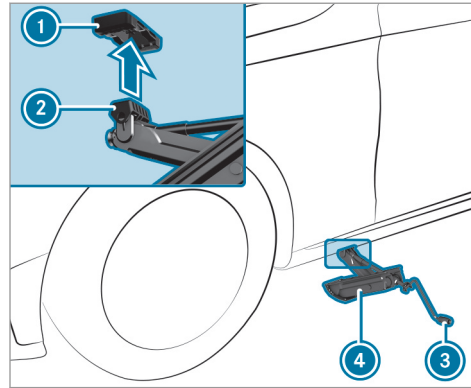

- ▶ Coloque la base **2** del gato **4** en el punto de apoyo del gato **1**.
- ▶ Gire la manivela **3** hacia la derecha hasta que el soporte **2** se apoye por completo en el punto de apoyo del gato **1** y la base del gato quede apoyada de forma uniforme sobre la superficie.

- ▶ Gire la manivela **3** hasta que el neumático se separe como máximo 1,2 in (3 cm) del suelo.
- ▶ Suelte y desmonte la rueda (→ página 421).

Desmontaje de la rueda

Requisitos

- El vehículo debe estar elevado (→ página 419).

! **INDICACIÓN** Vehículos Mercedes-AMG

- ▶ Tenga en cuenta las indicaciones contenidas en las instrucciones adicionales. De lo contrario, podría no reconocer situaciones de peligro.

Evite durante el cambio de rueda cualquier tipo de acción de fuerza sobre los discos de freno, ya que podría influir negativamente en el confort al frenar.

! **INDICACIÓN** Daños de los elementos de plástico de las ruedas durante el cambio de ruedas

En las ruedas con elementos de plástico, se podrían dañar al retirar y colocar la rueda.

- ▶ No levantar las ruedas por los elementos de plástico al retirarlas o colocarlas.

! **INDICACIÓN** Daño de la rosca por tornillos de rueda sucios

- ▶ No coloque los tornillos de rueda sobre superficies arenosas o sucias.

- ▶ Desenrosque por completo el tornillo de rueda más alto.

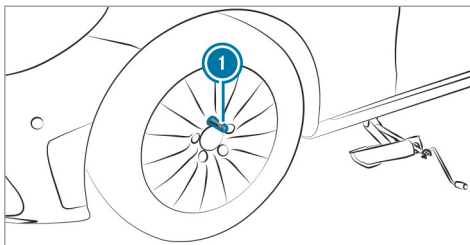

- ▶ En lugar del tornillo de rueda, enrosque el perno de centrado ① en la rosca.
- ▶ Desenrosque por completo los demás tornillos de rueda.
- ▶ Desmonte la rueda.
- ▶ Monte la nueva rueda (→ página 422).

Montaje de una rueda nueva

Requisitos

- La rueda que se va a cambiar está desmontada y el perno de centrado está enroscado (→ página 421).

! **INDICACIÓN** Vehículos Mercedes-AMG

- ▶ Tenga en cuenta las indicaciones contenidas en las instrucciones adicionales. De lo contrario, podría no reconocer situaciones de peligro.

! **ADVERTENCIA** Peligro de accidente por la pérdida de una rueda

Los tornillos de rueda lubricados o engrasados, así como los tornillos de rueda- o las roscas del cubo de rueda dañados pueden provocar que los tornillos de rueda se suelten.

- ▶ No lubrique ni engrase nunca los tornillos de rueda.
- ▶ Si la rosca está dañada, diríjase de inmediato a un taller especializado.
- ▶ Encargue la sustitución de los tornillos de rueda dañados o de la rosca del cubo de rueda dañada.
- ▶ No prosiga la marcha.

- ▶ Observe las indicaciones sobre la elección de neumáticos (→ página 413).

En los neumáticos con sentido de giro prescrito, este se indica mediante una flecha en el flanco del neumático. Tenga en cuenta el sentido de giro durante el montaje.

- ▶ Introduzca la rueda que vaya a montar en el perno de centrado y presiónela.

⚠ ADVERTENCIA Existe peligro de lesiones al apretar los tornillos de rueda y las tuercas de rueda

Si aprieta los tornillos de rueda o las tuercas de rueda con el vehículo elevado, el gato puede volcar.

- ▶ Apriete los tornillos de rueda o las tuercas de rueda solamente con el vehículo bajado.

- ▶ Es imprescindible que tenga en cuenta las instrucciones y las indicaciones de seguridad referentes al cambio de ruedas (→ página 413).

- ▶ Por motivos de seguridad, utilice solo tornillos de rueda autorizados por Mercedes-Benz para la rueda correspondiente.

! INDICACIÓN Daños en la pintura de la llanta al enroscar el primer tornillo de rueda

Puede dañar la pintura de la llanta si la rueda tiene demasiado juego al enroscar el primer tornillo de rueda.

- ▶ Presione lo suficiente la rueda contra el cubo de rueda al enroscar el primer tornillo de rueda.

- ▶ Enrosque los tornillos de rueda y apriételes un poco en cruz en el orden indicado uniformemente.
- ▶ Desenrosque el perno de centrado.
- ▶ Enrosque el último tornillo de rueda y apriétele ligeramente.
- ▶ Baje el vehículo (→ página 423).

Bajada del vehículo después del cambio de rueda

Requisitos

- La nueva rueda está montada (→ página 422).
- ▶ **Bajada del vehículo:** gire la manivela del gato hacia la izquierda hasta que el vehículo vuelva a quedar firmemente asentado en el suelo.

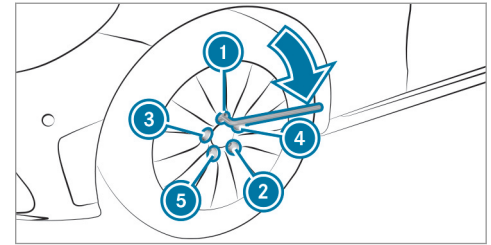

- ▶ Apriete los tornillos de rueda uniformemente en cruz en el orden indicado del ① al ⑤ en principio con un máximo de 59 lb-ft (80 Nm).
- ▶ Apriete los tornillos de rueda uniformemente en cruz en el orden indicado del ① al ⑤ con

el par de apriete prescrito de 96 lb-ft (130 Nm).

⚠ ADVERTENCIA Peligro de accidente en caso de par de apriete incorrecto

Si no aprieta los tornillos de rueda o las tuercas de rueda con el par de apriete prescrito, las ruedas se pueden soltar.

- ▶ Asegúrese de apretar los tornillos de rueda o las tuercas de rueda con el par de apriete prescrito.
- ▶ En caso necesario, póngase en contacto con un taller especializado y no mueva el vehículo.

▶ Compruebe la presión del neumático de la rueda recién montada y ajústela en caso necesario.

i Lo indicado a continuación no es válido si la rueda nueva es una rueda de emergencia.

▶ **Vehículos con avisador de pérdida de presión de los neumáticos:** reinicie el avisador de pér-

didada de presión de los neumáticos (→ página 399).

▶ **Vehículos con control de la presión de los neumáticos:** reinicie el control de la presión de los neumáticos (→ página 398).

Rueda de emergencia

Indicaciones sobre la rueda de emergencia

⚠ ADVERTENCIA Peligro de accidente por dimensiones incorrectas de llantas y neumáticos

Las dimensiones de las llantas y los neumáticos, así como el tipo de neumático de la rueda de emergencia o de repuesto y de la rueda que se pretende cambiar pueden ser diferentes. Las cualidades de marcha pueden verse notablemente afectadas al utilizar una rueda de emergencia o una rueda de repuesto.

Para evitar riesgos, tenga en cuenta los siguientes puntos:

- ▶ Circule con cuidado.
- ▶ Nunca monte más de una rueda de emergencia o rueda de repuesto diferente a la rueda que pretende cambiar.
- ▶ Utilice una rueda de emergencia o rueda de repuesto solo durante un breve espacio de tiempo.
- ▶ No desconecte el sistema ESP®.
- ▶ Encargue la sustitución de la rueda de emergencia o de la rueda de repuesto de distinto tamaño en el taller especializado más próximo. Es imprescindible que tenga en cuenta las correctas dimensiones de la llanta y del neumático, así como el tipo de neumático.

i La rueda de emergencia está dentro de la bolsa de la rueda de emergencia fijada en el maletero.

Tenga en cuenta las siguientes indicaciones sobre el montaje de una rueda de emergencia:

- La velocidad máxima autorizada con la rueda de emergencia montada es de 50 mph (80 km/h).
 - No monte cadenas para nieve en la rueda de emergencia.
 - Sustituya la rueda de emergencia después de seis años como máximo, independientemente de su grado de desgaste.
 - Utilice los tornillos para rueda incluidos de la rueda de emergencia.
 - Controle la presión del neumático de la rueda de emergencia montada. Ajústela en caso necesario.
- i** La presión de los neumáticos prescrita está indicada en el adhesivo situado en la rueda de emergencia.
- i** **Vehículos con avisador de pérdida de presión de los neumáticos:** con la rueda de emergencia montada, el avisador de pérdida de presión de los neumáticos puede no funcionar con fiabilidad. No lo reinicie hasta haber susti-

tuido la rueda de emergencia por una rueda nueva.

Vehículos con control de la presión de los neumáticos: con la rueda de emergencia montada, el control de la presión de los neumáticos no puede funcionar de forma fiable. Durante algunos minutos se puede mostrar todavía la presión del neumático de la rueda desmontada. No lo reinicie hasta haber sustituido la rueda de emergencia por una rueda nueva.

Es imprescindible que tenga en cuenta también los siguientes temas complementarios:

- Indicaciones sobre la presión de los neumáticos (→ página 392)
- Placa de presión de inflado de los neumáticos y de datos de carga (→ página 400)
- Tabla de presión de neumáticos (→ página 394)
- Indicaciones sobre el montaje de los neumáticos (→ página 413)
- Montaje de una rueda de emergencia (→ página 418)

Indicaciones sobre los datos técnicos

! INDICACIÓN Vehículos Mercedes-AMG

- ▶ Tenga en cuenta las indicaciones contenidas en las instrucciones adicionales. De lo contrario, podría no reconocer situaciones de peligro.

Los datos indicados solo son válidos para vehículos con equipamiento de serie. Podrá obtener más información en cualquier punto de servicio Mercedes-Benz.

Electrónica del vehículo

Radiotransmisores

Indicaciones sobre el montaje de radiotransmisores

- !** **ADVERTENCIA** Peligro de accidente debido a trabajos no profesionales en los radiotransmisores

Si se manipulan los radiotransmisores o no se reequipan de forma profesional, su radiación electromagnética podría afectar a la electrónica del vehículo y poner en peligro la seguridad de funcionamiento del vehículo.

- ▶ Encargue la realización de los trabajos en los aparatos eléctricos y electrónicos siempre en un taller especializado y cualificado.

- !** **ADVERTENCIA** Peligro de accidente debido a un uso incorrecto de los radiotransmisores

Si utiliza radiotransmisores en el vehículo de forma inadecuada, su radiación electromagnética podría afectar al sistema electrónico del vehículo. Esto puede ocurrir especialmente en los siguientes casos:

- Si el radiotransmisor no está conectado a una antena en el exterior.
- Si la antena en el exterior está montada de forma incorrecta o no está libre de reflexiones.

Como consecuencia, podría verse afectada la seguridad de funcionamiento del vehículo.

- ▶ Encargue el montaje de la antena en el exterior libre de reflexiones a un taller especializado cualificado.
- ▶ Al utilizar radiotransmisores en el vehículo, conéctelos siempre a la antena en el exterior libre de reflexiones.

! **INDICACIÓN** Anulación de la homologación del vehículo debido a la inobservancia de los requisitos de instalación y uso

No observar los prerequisites de instalación y de uso de los radiotransmisores podría anular la homologación del vehículo.

- ▶ Utilice solo bandas de frecuencia autorizadas.
- ▶ Tenga en cuenta las potencias de salida máximas autorizadas en estas bandas de frecuencia.
- ▶ Utilice solo posiciones autorizadas para la antena.

En vehículos con techo corredizo panorámico no está permitida la instalación de la antena en las zonas delantera y trasera del techo.

Para el montaje ulterior de radiotransmisores, debe aplicarse la normativa técnica ISO/TS 21609 (Road Vehicles – EMC guidelines for installation of aftermarket radio frequency transmitting equipment). Respete las disposiciones vigentes para las piezas adosadas.

Si su vehículo está equipado con una preinstalación de radiocomunicación, utilice las conexiones de alimentación de tensión y de antena previstas en la preinstalación. Tenga en cuenta las instrucciones adicionales del fabricante al efectuar el montaje.

Potencia de emisión de los radiotransmisores

Las potencias máximas de emisión (PEAK) en la base de la antena no deben sobrepasar los valores de la siguiente tabla.

Banda de frecuencia y potencia máxima de emisión

Banda de frecuencia	Potencia máxima de emisión
Onda corta 3 - 54 MHz	100 W
Banda de 4 m 74 - 88 MHz	30 W
Banda de 2 m 144 - 174 MHz	50 W

Banda de frecuencia	Potencia máxima de emisión
Terrestrial Trunked Radio (TETRA) 380 - 460 MHz	10 W
Banda de 70 cm 420 - 450 MHz	35 W
Equipo de radiotelecomunicación (2G/3G/4G)	10 W

Puede utilizar sin limitaciones en el vehículo lo siguiente:

- Radiotransmisores con potencias de emisión máximas de hasta 100 mW
- Emisores RF con frecuencias de emisión en la banda de frecuencia 380 - 410 MHz y una potencia de emisión máxima de hasta 2 W (TETRA)
- Teléfonos móviles (2G/3G/4G)

Para las siguientes bandas de frecuencia no existe ninguna limitación de las posiciones de la antena en la zona exterior del vehículo:

- Terrestrial Trunked Radio (TETRA)
- Banda de 70 cm
- 2G/3G/4G

Indicaciones e identificaciones radioeléctricas

Identificaciones radioeléctricas de pequeños componentes

Puede encontrar la información del fabricante sobre los componentes del vehículo basados en ondas de radio con la palabra clave "Identificaciones radioeléctricas" en el Manual de instrucciones digital del vehículo, en Internet y en la aplicación.

Identificaciones radioeléctricas para Indonesia e Israel

Puede encontrar la información del fabricante sobre los componentes del vehículo basados en ondas de radio para Indonesia e Israel con la

palabra clave "Identificaciones radioeléctricas para Indonesia e Israel" en el manual de instrucciones digital del vehículo, en Internet y en la aplicación.

- ① No se trata de pequeños componentes. Puede encontrar datos de los pequeños componentes con la palabra clave "Identificaciones radioeléctricas de pequeños componentes".

Otras indicaciones específicas de los componentes

Puede encontrar más información específica de los componentes con la palabra clave "Otras indicaciones específicas de los componentes" en el manual de instrucciones digital del vehículo, en Internet y en la aplicación.

Sinopsis de la placa de características del vehículo, FIN y número del motor

Placa de características del vehículo

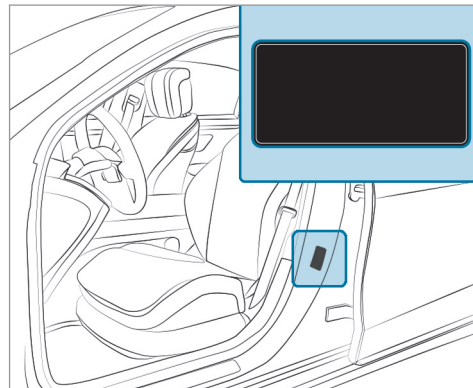

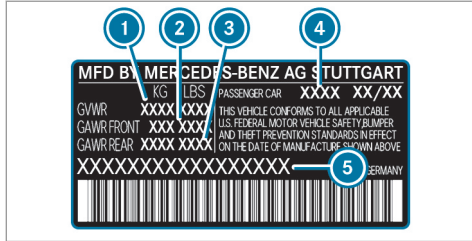

Placa de características del vehículo (solo EE. UU.)

- ① Masa máxima autorizada
- ② Carga autorizada sobre el eje delantero
- ③ Carga autorizada sobre el eje trasero
- ④ Código de pintura
- ⑤ FIN (número de identificación del vehículo)

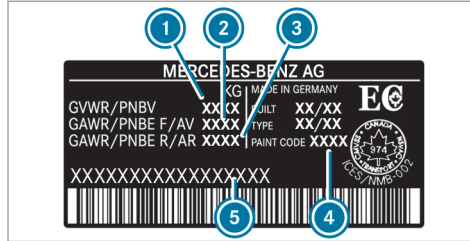

Placa de características del vehículo (solo Canadá)

- ① Masa máxima autorizada
- ② Carga autorizada sobre el eje delantero
- ③ Carga autorizada sobre el eje trasero
- ④ Código de pintura
- ⑤ FIN (número de identificación del vehículo)

La masa máxima autorizada está compuesta por el peso del vehículo, el de todos sus ocupantes, el combustible y la carga. La carga máxima autorizada sobre el eje es el peso máximo que puede soportar un eje (delantero o trasero).

Nunca exceda la masa máxima autorizada ni la carga máxima autorizada sobre el eje delantero o trasero.

FIN bajo el asiento delantero derecho

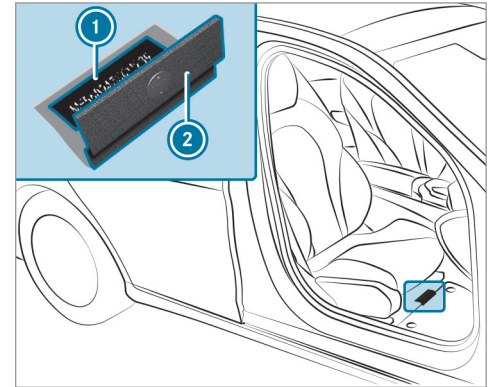

- ① FIN (número de identificación del vehículo) estampado
- ② Revestimiento del piso

Otras placas

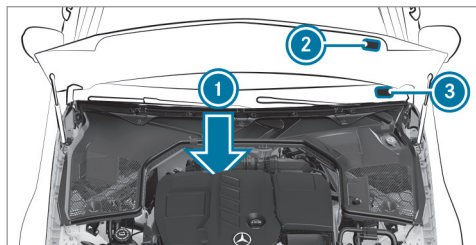

- ❶ Número del motor estampado en el bloque motor
- ❷ Placa con información sobre el control de emisiones de gases de escape, incluida la confirmación de los valores de referencia de emisiones tanto a nivel federal de EE. UU. como para California
- ❸ FIN (número de identificación del vehículo) como etiqueta en el extremo inferior del parabrisas

Sustancias de servicio

Indicaciones sobre las sustancias de servicio

! INDICACIÓN Vehículos Mercedes-AMG

- ▶ Tenga en cuenta las indicaciones contenidas en las instrucciones adicionales. De lo contrario, podría no reconocer situaciones de peligro.

⚠ ADVERTENCIA Peligro de sufrir lesiones debido a sustancias de servicio perjudiciales para la salud

Las sustancias de servicio pueden ser tóxicas y perjudiciales para la salud.

- ▶ Cuando utilice, almacene o deseche sustancias de servicio, tenga en cuenta las instrucciones de los recipientes originales correspondientes.
- ▶ Conserve las sustancias de servicio siempre en su recipiente original cerrado.

- ▶ Mantenga a los niños alejados de las sustancias de servicio.

🌿 INDICACIÓN ECOLÓGICA Contaminación medioambiental por eliminación no ecológica de sustancias de servicio

La eliminación inadecuada de las sustancias de servicio puede generar daños considerables al medio ambiente.

- ▶ Deseche las sustancias de servicio de forma ecológica.

Las sustancias de servicio son las siguientes:

- Combustible
- Lubricante
- Líquido refrigerante
- Líquido de frenos
- Líquido lavacristales
- Agente frigorígeno del sistema de climatización

Utilice solo productos autorizados por Mercedes-Benz. Los daños que se produzcan en el vehículo

por utilizar productos no autorizados no están cubiertos por la garantía comercial ni por las prestaciones de cortesía de Mercedes-Benz.

Podrá reconocer las sustancias de servicio autorizadas por Mercedes-Benz por la siguiente inscripción, que aparece en los recipientes:

- MB-Freigabe (porejemplo, MB-Freigabe 229.51)
- MB-Approval (porejemplo, MB-Approval 229.51)

Información adicional sobre las sustancias de servicio autorizadas:

- En las especificaciones sobre sustancias de servicio de Mercedes-Benz, indicando la designación de la especificación
 - En la página <https://bevo.mercedes-benz.com>
 - En la Mercedes-Benz BeVo App
- En un taller especializado

⚠ ADVERTENCIA Peligro de incendio- y explosión debido al combustible

Los combustibles son muy inflamables.

- ▶ Evite en cualquier caso encender fuego, acercar llamas para iluminar, fumar y la formación de chispas.
- ▶ Desconecte el vehículo y la calefacción independiente, si dispone de ella, antes y durante el repostado.

⚠ ADVERTENCIA Peligro de sufrir lesiones debido a combustibles

Los combustibles son tóxicos y perjudiciales para la salud.

- ▶ Evite en cualquier caso que el combustible entre en contacto con la piel, los ojos o la ropa, así como su ingestión.
- ▶ No inhale los vapores de combustible.
- ▶ Mantenga a los niños alejados de los combustibles.

- ▶ Mantenga las puertas y ventanillas cerradas durante el proceso de repostado.

Si usted u otras personas entran en contacto con el combustible, tenga en cuenta lo siguiente:

- ▶ Lave la piel inmediatamente con agua y jabón para eliminar el combustible.
- ▶ Si el combustible ha entrado en contacto con los ojos, aclárese inmediatamente los ojos de forma minuciosa con agua limpia. Acuda inmediatamente a un médico.
- ▶ En caso de ingerir combustible, acuda inmediatamente a un médico. No provoque el vómito.
- ▶ Cámbiese inmediatamente la ropa que se haya mojado con combustible.

Puede repostar los vehículos de combustible flexible con los siguientes tipos de combustible:

- Gasolina súper sin plomo
- Combustible E85

- Una mezcla de combustible E85 y gasolina súper sin plomo

Reconocerá los vehículos de combustible flexible por el adhesivo **Ethanol up to E85** en el lado interior de la tapa del depósito de combustible.

Los combustibles con los que puede repostar su vehículo pueden diferir de las indicaciones del manual de instrucciones dependiendo del país. Los combustibles autorizados para su vehículo figuran en el rótulo indicativo situado en el lado interior de la tapa del depósito de combustible.

Combustible

Indicaciones sobre la calidad del combustible para vehículos con motor de gasolina

Tenga en cuenta las indicaciones sobre sustancias de servicio (→ página 430).

! **INDICACIÓN** Daños por combustible incorrecto

Incluso una cantidad pequeña del combustible equivocado podría originar daños en el sis-

tema de combustible, en el motor y en el sistema de depuración de los gases de escape.

▶ Reposte solo con gasolina baja en azufre.

Este combustible puede contener hasta un 10 % -en volumen de etanol. Su vehículo es compatible con el combustible E10-.

Nunca reposte los siguientes combustibles:

- Diésel
- Gasolina con un contenido mayor del 10 % -en volumen de etanol, p. ej., E15, E85, E100
- Gasolina con un contenido mayor del 3 % -en volumen de metanol, p. ej., M15, M30, M85, M100
- Gasolina con aditivos que contengan metal

Cuando se repostó por descuido con un combustible erróneo:

- ▶ No conecte el vehículo.
- ▶ Póngase en contacto con un taller especializado.

Si el combustible disponible no se ha desulfurado lo suficiente, esto puede provocar la aparición de olores.

Efectúe el repostado solamente con combustible que tenga como mínimo el índice de octano indicado en el rótulo indicativo situado en la tapa del depósito de combustible (→ página 158).

Si desea alcanzar la máxima potencia del motor: efectúe el repostado solo con gasolina súper sin plomo de al menos 91 AKI/95 RON.

En ningún caso reposte gasolina con un valor RON más bajo.

! **INDICACIÓN** Desgaste prematuro del motor debido a gasolina normal sin plomo

Reducción de la vida útil y del rendimiento del motor.

Si no hay disponible gasolina súper sin plomo y se debe efectuar el repostado con gasolina normal sin plomo:

- ▶ Llene solo la mitad del depósito de combustible con gasolina normal sin plomo y

rellene el resto lo antes posible con gasolina súper sin plomo.

- ▶ No circule a la velocidad máxima por construcción.
- ▶ Evite las aceleraciones intensas y los números de revoluciones por encima de 3.000 rpm.

Puede obtener más información sobre el combustible en los siguientes lugares:

- En una gasolinera
- En un taller especializado cualificado
- En la <https://www.mbusa.com> (solo EE. UU.)

Indicaciones sobre aditivos en gasolina (vehículos con motor de gasolina)

Tenga en cuenta las indicaciones sobre las sustancias de servicio (→ página 430).

! **INDICACIÓN** Daño por aditivos inadecuados

Incluso una cantidad pequeña del aditivo equivocado podría originar fallos de funcionamiento.

- ▶ Añada al combustible solamente los aditivos de limpieza recomendados por Mercedes-Benz.

Mercedes-Benz le recomienda el uso de combustibles de marca con aditivos.

En algunos países puede suceder que el combustible disponible no tenga suficientes aditivos. Ello puede originar que se produzcan sedimentaciones en el sistema de inyección de combustible. En ese caso, después de efectuar una consulta en un punto de servicio Mercedes-Benz al respecto, puede mezclar el combustible con el aditivo de limpieza recomendado por Mercedes-Benz. Tenga en cuenta las indicaciones y las relaciones de mezcla que se indican en el depósito.

Contenido del depósito y reserva de combustible

Contenido total del depósito de combustible

Modelo	
Todos los modelos	17,4 gal (66,0 l)

Reserva del depósito de combustible

Modelo	
Todos los modelos	1,9 gal (7,0 l)

Aceite del motor

Indicaciones sobre el aceite del motor

Tenga en cuenta las indicaciones relativas a las sustancias de servicio (→ página 430).



! **INDICACIÓN** Averías del motor debidas a un filtro de aceite incorrecto, aceite o aditivos incorrectos

- ▶ No utilice ningún aceite del motor ni ningún filtro de aceite con especificaciones diferentes a las necesarias e indicadas explícitamente para los intervalos de servicio prescritos.
- ▶ No modifique el aceite del motor o el filtro de aceite para alcanzar intervalos de cambio más prolongados a los prescritos.
- ▶ No emplee aditivos.
- ▶ encargue la sustitución del aceite del motor en el intervalo previsto.

Mercedes-Benz le recomienda que encargue el cambio de aceite a un taller especializado cualificado.

Utilice únicamente aceites de motor homologados por Mercedes-Benz para su vehículo.

Calidad y cantidad de llenado del aceite del motor

Especificaciones del aceite del motor

Modelo	MB-Freigabe o MB-Approval
Todos los modelos	229.51, 229.52, 229.61, 229.71, 229.72 ¹⁾

1) Recomendado para un consumo de combustible lo más bajo posible (correspondiente a la clase de viscosidad SAE más baja, tenga en cuenta las posibles limitaciones de las clases de viscosidad SAE autorizadas)

Para lograr el menor consumo de combustible posible se recomienda la aplicación de las especificaciones del aceite del motor que se indican en la tabla correspondiente en la respectiva clase de viscosidad SAE más baja. Tenga en cuenta las limitaciones posibles de las clases de viscosidad SAE autorizadas.

Cantidad de llenado de aceite del motor

Modelo	Cantidad de llenado
C 300	7,0 US qt (6,6 l)
C 300 4MATIC	6,3 US qt (6,0 l)

La cantidad de llenado indicada hace referencia a un cambio de aceite incluido el filtro de aceite.

Indicaciones sobre el líquido de frenos

Tenga en cuenta las indicaciones relativas a las sustancias de servicio (→ página 430).

! **ADVERTENCIA** Peligro de accidente debido a burbujas de vapor en el sistema de frenos

El líquido de frenos absorbe constantemente humedad ambiental. Como consecuencia, el punto de ebullición del líquido de frenos disminuye. Si el punto de ebullición es demasiado bajo, en caso de un esfuerzo elevado de los frenos se pueden producir burbujas de vapor en el sistema de frenos.

Como consecuencia, el efecto de frenado se vería afectado.

- ▶ Sustituya el líquido de frenos en el intervalo previsto.

Encargue la sustitución regular del líquido de frenos en un taller especializado.

Utilice solamente líquido de frenos autorizado por Mercedes-Benz según MB-Freigabe o MB-Approval 331.0.

Líquido refrigerante

Indicaciones sobre el líquido refrigerante

Tenga en cuenta las indicaciones relativas a las sustancias de servicio (→ página 430).

⚠ ADVERTENCIA – Peligro de incendio y de sufrir lesiones debido al agente anticongelante

Si el agente anticongelante entra en contacto con los componentes calientes del compartimento del motor, se puede inflamar.

- ▶ Deje enfriar el motor antes de rellenar agente anticongelante.
- ▶ Asegúrese de que no caiga agente anticongelante junto a la abertura de llenado.
- ▶ Antes de arrancar el vehículo, limpie a fondo los componentes ensuciados con agente anticongelante.

! INDICACIÓN Daño por líquido refrigerante incorrecto

- ▶ Utilice únicamente líquido refrigerante mezclado previamente con la protección anticongelante que desee.

Puede obtener más información sobre el líquido refrigerante en los siguientes lugares:

- en la especificación sobre sustancias de servicio de Mercedes-Benz 320.1.
 - En la página <https://bevo.mercedes-benz.com>
 - En la Mercedes-Benz BeVo App

- En un taller especializado cualificado

! INDICACIÓN Sobre calentamiento por temperaturas exteriores elevadas

Si se utiliza un líquido refrigerante no adecuado, el sistema de refrigeración no dispondrá de la protección suficiente frente al sobrecalentamiento y la corrosión a temperaturas exteriores elevadas.

- ▶ Utilice solamente un líquido refrigerante autorizado para Mercedes-Benz.
- ▶ Tenga en cuenta las indicaciones en las especificaciones sobre sustancias de servicio Mercedes-Benz 320.1.

Encargue regularmente la sustitución del líquido refrigerante en un taller especializado cualificado. Proporción de concentrado de agente anticongelante en el sistema de refrigeración:

- mínimo 50 % (protección anticongelante hasta aproximadamente -35 °F (-37 °C))
- máximo 55 % (protección anticongelante hasta aproximadamente -49 °F (-45 °C))

Cantidad de llenado de líquido refrigerante**Líquido refrigerante**

Modelo	Cantidad de llenado
Todos los modelos	9,5 US qt (9,0 l)

Indicaciones sobre el líquido lavacristales

Tenga en cuenta las indicaciones relativas a las sustancias de servicio (→ página 430).

⚠ ADVERTENCIA Peligro de incendio y de sufrir lesiones por líquido lavacristales concentrado

El líquido lavacristales concentrado es muy inflamable. Podría inflamarse si llega a componentes calientes del motor o del sistema de escape.

▶ Asegúrese de que no llegue líquido lavacristales concentrado a la abertura de llenado.

! INDICACIÓN Daños del alumbrado exterior por líquido lavacristales inadecuado

Los líquidos lavacristales inadecuados pueden dañar las superficies de plástico del alumbrado exterior.

▶ Utilice únicamente líquido lavacristales que también sea adecuado para superficies de plástico, por ejemplo, MB SummerFit o MB WinterFit.

! INDICACIÓN Eyectores obstruidos por la mezcla de líquidos lavacristales

▶ No mezcle MB SummerFit ni MB WinterFit con otros líquidos lavacristales.

No utilice agua destilada ni desionizada, de lo contrario, el sensor de nivel de llenado puede activarse por error.

Líquido lavacristales recomendado:

- Por encima del punto de congelación, por ejemplo, MB SummerFit
- Por debajo del punto de congelación, por ejemplo, MB WinterFit

Puede encontrar la correcta relación de mezcla en los datos indicados en el depósito de anticongelante.

Mezcle el agua de lavado con líquido lavacristales en todas las épocas del año.

Agente frigorígeno**Indicaciones sobre el agente frigorígeno**

Tenga en cuenta las indicaciones relativas a las sustancias de servicio (→ página 430).

! INDICACIÓN Daño por agente frigorígeno incorrecto

En caso de utilizar un agente frigorígeno no autorizado, podría dañarse el sistema de climatización.

▶ **EE. UU.:** utilice solo el agente frigorígeno R-134a.

▶ **Canadá:** utilice solo el agente frigorígeno R-1234yf.

! **INDICACIÓN** Daño del sistema de climatización por aceite del compresor de agente frigorígeno incorrecto

- ▶ Utilice únicamente un aceite del compresor de agente frigorígeno autorizado por Mercedes-Benz.
- ▶ No mezcle el aceite del compresor de agente frigorígeno autorizado con otro aceite del compresor de agente frigorígeno.

Encargue los trabajos en el sistema de climatización exclusivamente en un taller especializado. Para ello, se deben observar todas las normas vigentes, incluida la norma SAE J639.

El rótulo indicativo del sistema de climatización para el tipo de agente frigorígeno y el aceite del compresor de agente frigorígeno (aceite PAG) está en el interior del capó.

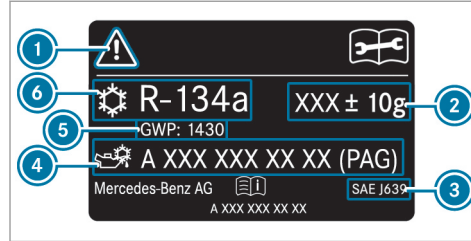

Rótulo indicativo (ejemplo: EE. UU.)

- ① Símbolos de indicaciones de peligro e indicaciones para el mantenimiento
- ② Cantidad de llenado del agente frigorígeno
- ③ Normas vigentes
- ④ Número de pieza del aceite PAG
- ⑤ GWP (Global Warming Potential) del agente frigorígeno utilizado
- ⑥ Tipo de agente frigorígeno

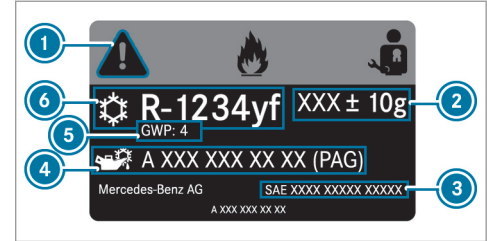

Rótulo indicativo (ejemplo: Canadá)

- ① Símbolos de indicaciones de peligro e indicaciones para el mantenimiento
- ② Cantidad de llenado del agente frigorígeno
- ③ Normas vigentes
- ④ Número de pieza del aceite PAG
- ⑤ GWP (Global Warming Potential) del agente frigorígeno utilizado
- ⑥ Tipo de agente frigorígeno

Los símbolos ① advierten de lo siguiente:

- Posibles peligros
- Realización de los trabajos de mantenimiento en un taller especializado

Cantidad de llenado de agente frigorígeno y de aceite PAG**Cantidad de llenado del agente frigorígeno**

Modelo	
Todos los modelos	22,2 ± 0,4 oz (630 ± 10 g)

Cantidad de llenado del aceite PAG

Modelo	
Todos los modelos	2,8 ± 0,4 oz (80 ± 10 g)

Datos del vehículo**Medidas del vehículo**

Las alturas indicadas pueden variar en función de los siguientes factores:

- Los neumáticos
- La carga
- El estado del tren de rodaje
- Los equipamientos opcionales

Medidas del vehículo

Todos los modelos	
Longitud del vehículo	184,5 in (4.686 mm)
Anchura del vehículo con los retrovisores exteriores	79,4 in (2.016 mm)
Distancia entre ejes	111,8 in (2.840 mm)

Altura del vehículo

Modelo	
C 300	55,3 in (1.405 mm)
C 300 4MATIC	55,6 in (1.413 mm)

Diámetro de giro

Modelo	
C 300	36,81 ft (11,22 m)
C 300 4MATIC	37,57 ft (11,45 m)

Pesos y cargas

Tenga en cuenta que los equipamientos opcionales aumentan la masa en vacío y reducen la carga útil. En la placa de características del vehículo encontrará los datos específicos sobre el peso del vehículo.

Velocidad máxima por construcción**No para vehículos Mercedes-AMG:**

Los valores que faltan aún no estaban disponibles al cierre de la edición.

Velocidad máxima autorizada

Todos los modelos	
-------------------	--

Avisos mostrados en el visualizador

Introducción



Indicaciones sobre los avisos en el visualizador



Los avisos se muestran en el visualizador del cuadro de instrumentos.

Los avisos del visualizador con representaciones gráficas pueden estar representados en el manual de instrucciones de forma simplificada y diferir de la representación mostrada en el visualizador del cuadro de instrumentos. El visualizador del cuadro de instrumentos muestra los avisos de alta prioridad en color rojo. Con determinados avisos en el visualizador suena adicionalmente una señal acústica de advertencia.

Actúe siguiendo los avisos mostrados en el visualizador y observe las indicaciones adicionales de este Manual de instrucciones.

Con algunos avisos en el visualizador aparecen también símbolos:

-  más información
-  ocultación del aviso en el visualizador

Efectuando un gesto táctil hacia la derecha o la izquierda sobre el Touch Control de la izquierda puede elegir el símbolo correspondiente. Al pulsar  se muestra más información al respecto en el visualizador de medios. Al pulsar  se oculta el aviso en el visualizador.

Puede ocultar los avisos de baja prioridad en el visualizador pulsando la tecla de retroceso  o con el Touch Control de la izquierda. Los avisos mostrados en el visualizador se almacenarán en la memoria de avisos.

Elimine la causa de un aviso mostrado en el visualizador lo antes posible.

No podrá ocultar los avisos de alta prioridad mostrados en el visualizador. Estos avisos se muestran en el visualizador del cuadro de instrumentos de forma permanente hasta que se haya solucionado la causa que ha provocado su aparición.

Consulta de los avisos en el visualizador memorizados

Ordenador de a bordo:



 Servicio  1 aviso

Si no existe ningún aviso, en el visualizador del cuadro de instrumentos aparece **No hay ningún aviso**.

▶ Desplácese por los avisos en el visualizador con un gesto táctil hacia arriba o hacia abajo en el Touch Control de la izquierda.

▶ **Salida de la memoria de avisos:** pulse la tecla de retroceso .

Seguridad de los ocupantes del vehículo

Avisos mostrados en el visualizador	Posibles causas / consecuencias y ► soluciones
 <p data-bbox="144 408 399 456">Sistema retención Avería Acudir al taller</p>	<p data-bbox="476 314 1012 339">* El sistema de retención está averiado (→ página 39).</p> <div data-bbox="500 360 1648 503" style="border: 1px solid gray; padding: 5px;"> <p data-bbox="506 366 1489 393">▲ ADVERTENCIA Peligro de sufrir lesiones por averías de funcionamiento del sistema de retención</p> <p data-bbox="506 406 1600 456">Pueden activarse involuntariamente algunos componentes del sistema de retención, o no hacerlo del modo previsto en caso de accidente.</p> <p data-bbox="506 467 1559 494">► Encargue inmediatamente la revisión y la reparación del sistema de retención en un taller especializado.</p> </div>
 <p data-bbox="144 613 408 662">delantero izquierdo Avería Acudir al taller (ejemplo)</p>	<p data-bbox="476 520 1179 544">* El sistema de retención correspondiente está averiado (→ página 39).</p> <div data-bbox="500 565 1648 708" style="border: 1px solid gray; padding: 5px;"> <p data-bbox="506 571 1489 598">▲ ADVERTENCIA Peligro de sufrir lesiones por averías de funcionamiento del sistema de retención</p> <p data-bbox="506 611 1600 662">Pueden activarse involuntariamente algunos componentes del sistema de retención, o no hacerlo del modo previsto en caso de accidente.</p> <p data-bbox="506 672 1559 699">► Encargue inmediatamente la revisión y la reparación del sistema de retención en un taller especializado.</p> </div>
 <p data-bbox="144 818 421 867">Windowbag izquierdo Ave- ría Acudir al taller (ejemplo)</p>	<p data-bbox="476 725 1179 750">* El sistema de retención correspondiente está averiado (→ página 39).</p> <div data-bbox="500 770 1648 876" style="border: 1px solid gray; padding: 5px;"> <p data-bbox="506 777 1445 803">▲ ADVERTENCIA Peligro de lesiones o de muerte por fallos de funcionamiento del windowbag</p> <p data-bbox="506 816 1515 843">Si el windowbag está averiado, puede activarse involuntariamente o no activarse en caso de accidente.</p> <p data-bbox="506 853 1441 880">► Encargue inmediatamente la revisión y reparación del windowbag en un taller especializado.</p> </div>

Avisos mostrados en el visualizador	Posibles causas / consecuencias y ► soluciones
<p>Airbag acompañante desconectado Ver Instruk. servicio</p>	<p>* El airbag del acompañante y el airbag de rodillas del acompañante están desactivados a pesar de que en el asiento del acompañante se sienta un adulto o una persona de la estatura correspondiente. Si actúan fuerzas adicionales sobre el asiento, el sistema podría medir un peso demasiado bajo.</p> <div style="border: 1px solid gray; padding: 5px; margin: 10px 0;"> <p>⚠ ADVERTENCIA - Peligro de lesiones o de muerte con el airbag del acompañante desconectado</p> <p>Si el airbag del acompañante está desconectado, no se activará en caso de accidente y no puede ofrecer la protección prevista.</p> <p>Una persona sentada en el asiento del acompañante puede, por ejemplo, chocar contra piezas del habitáculo del vehículo, especialmente si está sentada demasiado cerca del puesto de conducción.</p> <p>► Asegúrese del estado correcto del airbag del acompañante antes de emprender la marcha y durante la misma.</p> </div> <ul style="list-style-type: none"> ► Deténgase de inmediato teniendo en cuenta la situación del tráfico. ► Asegúrese de que no hay ningún objeto aprisionado debajo del asiento del acompañante. ► Compruebe el estado de la desconexión automática del airbag del acompañante (→ página 51). ► Si es necesario, diríjase de inmediato a un taller especializado.
<p>Airbag acompañante conectado Ver Instruk. servicio</p>	<p>* El airbag del acompañante y el airbag de rodillas del acompañante están activados durante la marcha en las siguientes situaciones a pesar de que:</p> <ul style="list-style-type: none"> • el asiento del acompañante esté ocupado por un niño, una persona de baja estatura o un objeto con un peso inferior al umbral de peso del sistema

Avisos mostrados en el visualizador	Posibles causas / consecuencias y ► soluciones
	<ul style="list-style-type: none">• el asiento del acompañante no esté ocupado <p>En determinadas situaciones, el sistema detecta objetos colocados sobre el asiento o fuerzas que ejercen un peso adicional sobre el asiento.</p> <p>▲ ADVERTENCIA Peligro de sufrir lesiones o de muerte por el uso de un sistema de retención infantil con el airbag del acompañante activado</p> <p>Si asegura a un niño con un sistema de retención infantil en el asiento del acompañante y el airbag del acompañante está conectado, el airbag del acompañante se puede activar en caso de accidente. El niño puede ser alcanzado por el airbag.</p> <p>► Asegúrese del estado correcto del airbag del acompañante antes de emprender la marcha y durante la misma.</p> <p>NUNCA utilice un dispositivo de retención para niños orientado hacia atrás en un asiento con el AIRBAG DELANTERO ACTIVADO; esto puede provocar LESIONES GRAVES o la MUERTE del niño.</p> <ul style="list-style-type: none">► Deténgase de inmediato teniendo en cuenta la situación del tráfico.► Asegúrese de que no hay ningún objeto aprisionado debajo del asiento del acompañante.► Compruebe el estado de la desconexión automática del airbag del acompañante (→ página 51).► Si es necesario, diríjase de inmediato a un taller especializado.

Avisos mostrados en el visualizador	Posibles causas / consecuencias y ► soluciones
PRE-SAFE no funciona Ver Instruc. servicio	<ul style="list-style-type: none"> * Las funciones PRE-SAFE® están averiadas. <ul style="list-style-type: none"> ► Diríjase a un taller especializado.

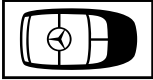
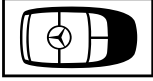

Llave

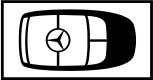
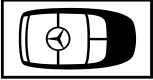

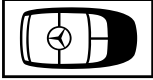
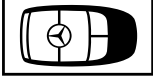

Avisos mostrados en el visualizador	Posibles causas / consecuencias y ► soluciones
 <p>Sustituir la llave</p>	<ul style="list-style-type: none"> * Encargue la sustitución de la llave. <ul style="list-style-type: none"> ► Diríjase a un taller especializado.
 <p>Sustituir pilas llave</p>	<ul style="list-style-type: none"> * La pila de la llave está agotada. <ul style="list-style-type: none"> ► Sustituya la pila (→ página 71).

Avisos mostrados en el visualizador	Posibles causas / consecuencias y ► soluciones
 <p>Llave no reconocida (aviso en el visualizador en color blanco)</p>	<p>* La llave no se reconoce temporalmente.</p> <ul style="list-style-type: none"> ► Modifique la posición de la llave en el vehículo. ► Si se sigue sin reconocer la llave, coloque la llave en el compartimento para el arranque con llave (→ página 141).
 <p>Llave no reconocida (aviso en el visualizador en color rojo)</p>	<p>* No se reconoce la llave o, llegado el caso, esta ya no está puesta en el vehículo.</p> <p>Si la llave ya no está en el vehículo y apaga usted el vehículo:</p> <ul style="list-style-type: none"> • Ya no podrá arrancar el vehículo. • No podrá bloquear el vehículo con el cierre centralizado. <p>► Asegúrese de que la llave esté puesta en el vehículo.</p> <p>Si la llave está en el vehículo, pero no se reconoce:</p> <ul style="list-style-type: none"> ► Deténgase de inmediato teniendo en cuenta la situación del tráfico. ► Coloque la llave en el compartimento para el arranque con llave (→ página 141). <p>La pila de la llave está casi o totalmente agotada.</p> <ul style="list-style-type: none"> ► Compruebe la pila con el testigo de control (→ página 69). ► Dado el caso, sustituya la pila de la llave (→ página 71).

Avisos mostrados en el visualizador	Posibles causas / consecuencias y ► soluciones
 <p data-bbox="195 368 454 418">Cargando llave con datos del vehículo Esperar</p>	<ul style="list-style-type: none"> <li data-bbox="519 277 1045 301">* El vehículo está calculando para programar la llave. <li data-bbox="543 311 1119 335">► Espere hasta que haya finalizado el proceso de cálculo.
 <p data-bbox="195 539 358 563">Llevarse la llave</p>	<ul style="list-style-type: none"> <li data-bbox="519 448 1683 493">* Adicionalmente suena una señal acústica de advertencia. Este aviso le recuerda que debe llevarse la llave al abandonar el vehículo.
<p data-bbox="195 588 467 660">Guardar la llave en el compartimento señalado Ver Instruc. servicio</p>	<ul style="list-style-type: none"> <li data-bbox="519 588 968 612">* El reconocimiento de la llave está averiado. <li data-bbox="543 622 1036 646">► Modifique la posición de la llave en el vehículo. <li data-bbox="543 656 1369 680">► Coloque la llave en el compartimento para el arranque con llave (→ página 141).

Luces

Avisos mostrados en el visualizador	Posibles causas / consecuencias y ► soluciones
 <p>Luz de cruce izquierda (ejemplo)</p>	<ul style="list-style-type: none"> * El elemento luminoso correspondiente está defectuoso. <ul style="list-style-type: none"> ► Prosiga la marcha con precaución. ► Diríjase de inmediato a un taller especializado. ⓘ Fuentes de luz LED: el aviso solo se muestra en el visualizador cuando han dejado de funcionar todos los diodos luminosos de la luz correspondiente.
 <p>Avería Ver Instruc. servicio</p>	<ul style="list-style-type: none"> * El alumbrado exterior está averiado. <ul style="list-style-type: none"> ► Diríjase a un taller especializado.
 <p>La conexión automática de luces no funciona</p>	<ul style="list-style-type: none"> * El sensor de luminosidad de la luz de marcha automática está averiado. <ul style="list-style-type: none"> ► Diríjase a un taller especializado.

Avisos mostrados en el visualizador	Posibles causas / consecuencias y ► soluciones
 <p data-bbox="195 370 447 422">La luz activa para curvas no funciona</p>	<p data-bbox="519 277 994 298">* Las luces activas para curvas están averiadas.</p> <p data-bbox="543 311 901 332">► Diríjase a un taller especializado.</p>
 <p data-bbox="195 541 465 562">Encender la luz de marcha</p>	<p data-bbox="519 448 781 469">* Circula sin luz de cruce.</p> <p data-bbox="543 482 1086 503">► Gire el interruptor de luz a la posición  o AUTO.</p>
 <p data-bbox="195 681 384 702">Desconectar luces</p>	<p data-bbox="519 588 1049 609">* Ha abandonado el vehículo y la luz sigue conectada.</p> <p data-bbox="543 622 1012 643">► Gire el interruptor de luz a la posición AUTO.</p>
 <p data-bbox="195 821 465 868">Intelligent Light System no funciona</p>	<p data-bbox="519 728 1677 774">* El Intelligent Light System está averiado. El sistema de iluminación sigue funcionando sin las funciones de Intelligent Light System.</p> <p data-bbox="543 788 901 809">► Diríjase a un taller especializado.</p>



Avisos mostrados en el visualizador	Posibles causas / consecuencias y ► soluciones
<p>Asistente luz ctra. adaptativo no disponible temp. Ver Instruc. servicio</p>	<p>* Las luces de carretera automáticas no están disponibles temporalmente. Se han alcanzado los límites del sistema (→ página 124). Si dejan de darse las causas, el sistema vuelve a estar disponible. Aparece el aviso Asistente luz ctra. adaptativo disponible de nuevo en el visualizador.</p> <ul style="list-style-type: none"> ► Prosiga la marcha. ► Maneje manualmente la luz de carretera hasta que las luces de carretera automáticas vuelvan a estar disponibles.
<p>Asistente luz ctra. adaptativo no funciona</p>	<p>* Las luces de carretera automáticas están averiadas.</p> <ul style="list-style-type: none"> ► Prosiga la marcha. <p>O bien:</p> <ul style="list-style-type: none"> ► Deténgase sin poner en peligro la seguridad vial y vuelva a poner el vehículo en marcha. ► Si no desaparece el aviso del visualizador, diríjase a un taller especializado. ► Hasta entonces, maneje manualmente la luz de carretera.
<p>Asistente de luz de carretera adaptativo Visión de cámara reducida Ver Instruc. servicio</p>	<p>* La visibilidad de la cámara se ha reducido. Posibles causas:</p> <ul style="list-style-type: none"> • suciedad del parabrisas en el campo de visión de la cámara • fuertes precipitaciones o niebla <p>Los sistemas de asistencia y de seguridad de marcha pueden estar averiados o temporalmente no disponibles. Si dejan de darse las causas, los sistemas de seguridad de marcha y de conducción vuelven a estar disponibles.</p>



Avisos mostrados en el visualizador	Posibles causas / consecuencias y ► soluciones
	<p>Si no desaparece el aviso en el visualizador:</p> <ul style="list-style-type: none"> ► Detenga el vehículo sin poner en peligro la seguridad vial. ► Limpie el parabrisas.
Luces intermitentes de emergencia Avería	<p>* El interruptor de las luces intermitentes de advertencia está averiado.</p> <ul style="list-style-type: none"> ► Diríjase a un taller especializado.

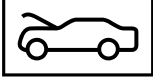

Vehículo

Avisos mostrados en el visualizador	Posibles causas / consecuencias y ► soluciones
 <p>Vehíc. preparado marcha Desconectar el encendido antes de abandonarlo</p>	<p>* Está a punto de abandonar el vehículo listo para circular.</p> <ul style="list-style-type: none"> ► Desconecte el vehículo, asegúrelo para evitar su desplazamiento y llévese la llave. ► Si no abandona el vehículo, desconecte los consumidores eléctricos, por ejemplo, la calefacción de asiento. De lo contrario, puede descargarse la batería de 12 V y la puesta en marcha solo será posible con una batería externa (ayuda al arranque).

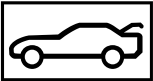
Avisos mostrados en el visualizador	Posibles causas / consecuencias y ► soluciones
<p>Head-up-Display no disponible temporal. Ver Instruc. servicio</p>	<p>* El Head-up-Display no está disponible temporalmente. Posibles causas:</p> <ul style="list-style-type: none"> • averías en la alimentación eléctrica • interferencias <p>► Deténgase teniendo en cuenta la situación del tráfico y desconecte y vuelva a conectar el vehículo.</p> <p>► Si sigue apareciendo el aviso en el visualizador, diríjase a un taller especializado.</p>
<p>El Head-up-Display no funciona</p>	<p>* El Head-up-Display tiene un fallo interno.</p> <p>► Diríjase a un taller especializado.</p>
<div data-bbox="155 536 312 619" data-label="Image"> </div> <p>Dirección averiada Mayor esfuerzo necesario Ver Instrucciones servicio</p>	<p>* La servoasistencia de la dirección está averiada.</p> <div data-bbox="500 578 1648 732" data-label="Complex-Block" style="border: 1px solid black; padding: 5px;"> <p>⚠ ADVERTENCIA Peligro de accidente debido a un comportamiento direccional modificado</p> <p>Si la servoasistencia de la dirección falla parcial o totalmente, necesitará ejercer más fuerza para maniobrar.</p> <ul style="list-style-type: none"> ► Si es posible dirigir el vehículo con seguridad, siga conduciendo con precaución. ► Diríjase de inmediato a un taller especializado. </div>



Avisos mostrados en el visualizador	Posibles causas / consecuencias y ► soluciones
 <p data-bbox="195 368 473 446">Dirección averiada Detener vehículo inmediate. Ver Instrucciones servicio</p>	<p data-bbox="524 277 1341 301">* La dirección está averiada. La maniobrabilidad ha quedado fuertemente afectada.</p> <div data-bbox="550 319 1696 469" style="border: 1px solid gray; padding: 5px;"> <p data-bbox="559 324 1236 353">▲ ADVERTENCIA Peligro de accidente por maniobrabilidad limitada</p> <p data-bbox="559 365 1563 389">Si la dirección no funciona correctamente, la seguridad de funcionamiento del vehículo se ve afectada.</p> <ul style="list-style-type: none"> <li data-bbox="559 401 1474 425">▶ Deténgase de inmediato teniendo en cuenta la situación del tráfico. No prosiga la marcha. <li data-bbox="559 438 1073 462">▶ Póngase en contacto con un taller especializado. </div>
	<p data-bbox="524 490 920 513">* Está abierta una puerta como mínimo.</p> <ul style="list-style-type: none"> <li data-bbox="543 521 820 544">▶ Cierre todas las puertas.
	<p data-bbox="524 598 746 622">* El capó está abierto.</p> <div data-bbox="550 640 1696 785" style="border: 1px solid gray; padding: 5px;"> <p data-bbox="559 645 1452 674">▲ ADVERTENCIA Peligro de accidente por llevar el capó desbloqueado durante la marcha</p> <p data-bbox="559 686 996 710">El capó se podría abrir y limitar la visibilidad.</p> <ul style="list-style-type: none"> <li data-bbox="559 723 1077 746">▶ No desbloquee nunca el capó durante la marcha. <li data-bbox="559 759 1350 783">▶ Asegúrese siempre antes de iniciar la marcha de que el capó esté bloqueado. </div> <ul style="list-style-type: none"> <li data-bbox="543 806 1240 829">▶ Deténgase de inmediato teniendo en cuenta la situación del tráfico. <li data-bbox="543 842 728 866">▶ Cierre el capó.



Avisos mostrados en el visualizador	Posibles causas / consecuencias y ► soluciones
	<p>* La tapa del maletero está abierta.</p> <div style="border: 1px solid gray; padding: 5px; margin: 5px 0;"> <p>▲ PELIGRO Peligro de intoxicación por gases de escape</p> <p>Los motores de combustión interna emiten gases de escape tóxicos como, por ejemplo, monóxido de carbono. Si se abre la tapa del maletero mientras funciona el motor, especialmente durante la marcha, pueden llegar gases de escape al habitáculo.</p> <ul style="list-style-type: none"> ▶ Pare siempre el motor antes de abrir la tapa del maletero. ▶ No circule nunca con la tapa del maletero abierta. </div> <p>► Cierre la tapa del maletero.</p>
 <p>Respaldo asiento trasero izquierdo no bloqueado (ejemplo)</p>	<p>* El respaldo del asiento correspondiente no está enclavado.</p> <p>► Pliegue el respaldo del asiento hasta que quede enclavado.</p>

Avisos mostrados en el visualizador	Posibles causas / consecuencias y ► soluciones
 <p data-bbox="195 366 473 446">Respaldo asiento delantero izquierdo no bloqueado (Ejemplo)</p>	<ul style="list-style-type: none"> * El respaldo del asiento del asiento delantero correspondiente no está enclavado. <ul style="list-style-type: none"> ► Pliegue el respaldo del asiento hasta que quede enclavado.
 <p data-bbox="195 561 463 612">Rellenar agua limpiacristales</p>	<ul style="list-style-type: none"> * El nivel de agua de lavado ha caído por debajo del mínimo en el depósito de agua de lavado. <ul style="list-style-type: none"> ► Añada agua de lavado (→ página 357).
<p data-bbox="195 636 439 660">Limpiaparabrisas Avería</p>	<ul style="list-style-type: none"> * Se ha producido un fallo de funcionamiento del limpiaparabrisas. <ul style="list-style-type: none"> ► Vuelva a poner en marcha el vehículo. <p data-bbox="547 723 1021 747">Si se sigue mostrando el aviso en el visualizador:</p> <ul style="list-style-type: none"> ► Diríjase a un taller especializado.

Motor

Avisos mostrados en el visualizador	Posibles causas / consecuencias y ► soluciones
<p>Para parar el motor, pulsar la tecla de arranque y parada durante al menos 3 segundos o 3 veces</p>	<p>* Ha pulsado la tecla de arranque y parada durante la marcha.</p> <ul style="list-style-type: none"> ► Información sobre la desconexión del vehículo durante la marcha (→ página 140).
<p>No es posible arrancar el motor Ver Instrucciones servicio</p>	<p>* No se puede arrancar el vehículo.</p> <ul style="list-style-type: none"> ► Desconecte y vuelva a conectar el vehículo. ► Si sigue apareciendo el aviso en el visualizador, póngase en contacto con un taller especializado.
<div data-bbox="155 555 312 638" data-label="Image"> </div> <p>Rellenar líquido refrigerante Ver Instruc. servicio</p>	<p>* El nivel del líquido refrigerante es demasiado bajo.</p> <div data-bbox="500 596 1646 679" data-label="Complex-Block" style="border: 1px solid black; padding: 5px;"> <p>! INDICACIÓN Avería del motor por cantidad insuficiente de líquido refrigerante</p> <p>► Evite los recorridos prolongados con una cantidad insuficiente de líquido refrigerante.</p> </div> <ul style="list-style-type: none"> ► Rellene líquido refrigerante (→ página 356). ► Encargue la revisión del sistema de refrigeración del motor en un taller especializado.

Avisos mostrados en el visualizador	Posibles causas / consecuencias y ► soluciones
 <p>Líquido refrigerante Detener vehículo Parar motor</p>	<p>* El líquido refrigerante está demasiado caliente.</p> <ul style="list-style-type: none"> ► Deténgase inmediatamente teniendo en cuenta la situación del tráfico y apague el vehículo. <p>▲ ADVERTENCIA Peligro de sufrir quemaduras al abrir el capó</p> <p>Si abre el capó con el motor sobrecalentado o en caso de incendio en el compartimento motor, pueden producirse las siguientes situaciones:</p> <ul style="list-style-type: none"> • Puede entrar en contacto con gases calientes. • Puede entrar en contacto con otras sustancias de servicio calientes que se escapen. <ul style="list-style-type: none"> ► Antes de abrir el capó, deje que el motor sobrecalentado se enfríe. ► En caso de incendio en el compartimento del motor, mantenga cerrado el capó e informe a los bomberos. <ul style="list-style-type: none"> ► Espere hasta que se haya enfriado el motor. ► Asegúrese de que el suministro de aire al radiador del motor no esté obstaculizado. ► Siga conduciendo hasta el próximo taller especializado sin forzar mucho el motor. Además, asegúrese de que la indicación de la temperatura del líquido refrigerante permanezca por debajo de la marca roja.
	<p>* Se ha producido una avería en el sistema de refrigeración del motor.</p> <ul style="list-style-type: none"> ► Siga conduciendo hasta el próximo taller especializado sin forzar mucho el motor. Además, asegúrese de que la indicación de la temperatura del líquido refrigerante permanezca por debajo de la marca roja.

Avisos mostrados en el visualizador	Posibles causas / consecuencias y ► soluciones
 <p>Reserva combustible</p>	<p>* El nivel de combustible ha alcanzado el margen de reserva.</p> <ul style="list-style-type: none"> ► Reposte.
 <p>Tapón del depósito de combustible abierto</p>	<p>* El tapón del depósito de combustible no está correctamente cerrado o el sistema de combustible está inestanco.</p> <ul style="list-style-type: none"> ► Cierre el tapón del depósito de combustible. ► Si el tapón del depósito de combustible estaba bien cerrado: dirjase a un taller especializado.

Cambio





Avisos mostrados en el visualizador	Posibles causas / consecuencias y ► soluciones
<p>Posición de marcha P sólo con vehículo parado</p>	<p>* La posición de aparcamiento P solo se puede acoplar con el vehículo parado.</p> <ul style="list-style-type: none"> ► Para parar, pise el pedal de freno. ► Con el vehículo parado, acople la posición de aparcamiento P.









Avisos mostrados en el visualizador	Posibles causas / consecuencias y ► soluciones
Para salir de posic. de marcha P: accionar freno	<ul style="list-style-type: none"> * Ha intentado acoplar otra posición del cambio desde la posición de aparcamiento P. ► Pise el pedal de freno. ► Acople la posición del cambio D, R o el punto muerto N.
Para salir de posic. marcha P o N: accionar freno y arrancar motor	<ul style="list-style-type: none"> * Ha intentado acoplar otra posición del cambio desde la posición de aparcamiento P o la posición de ralentí N. ► Pise el pedal de freno. ► Ponga en marcha el vehículo. ► Cambie la posición del cambio.
Para acoplar posición de marcha R: primero accionar freno	<ul style="list-style-type: none"> * Ha intentado acoplar la posición R del cambio. ► Pise el pedal de freno. ► Acople la posición R del cambio.
Peligro desplazamiento Puerta del conductor está abierta y cambio no está en posición P	<ul style="list-style-type: none"> * La puerta del conductor no está completamente cerrada y el cambio está acoplado en la posición D, R o el ralentí N. El vehículo podría ponerse en movimiento. ► Al aparcar el vehículo, acople la posición de aparcamiento P.
Posición N activada permanentemente Peligro de desplazamiento	<ul style="list-style-type: none"> * Durante el desplazamiento o marcha del vehículo se ha acoplado el ralentí N. ► Para parar, pise el pedal de freno. ► Con el vehículo parado, acople la posición de aparcamiento P.

Avisos mostrados en el visualizador	Posibles causas / consecuencias y ► soluciones
	<ul style="list-style-type: none"> ► Para continuar la marcha, acople la posición D o R del cambio.
Acudir al taller sin cambiar de marcha	<ul style="list-style-type: none"> * El cambio está averiado. Ya no es posible cambiar la posición del cambio. <ul style="list-style-type: none"> ► Si está acoplada la posición D del cambio, acuda a un taller especializado sin cambiar la posición del cambio. ► En todas las demás posiciones del cambio, detenga el vehículo sin poner en peligro la seguridad vial. ► Póngase en contacto con un taller especializado o con el servicio de asistencia.
No es posible circular marcha atrás Acudir al taller	<ul style="list-style-type: none"> * El cambio está averiado. No es posible acoplar la posición del cambio R. <ul style="list-style-type: none"> ► Diríjase a un taller especializado.
Cambio Avería Detener el vehículo	<ul style="list-style-type: none"> * El cambio está averiado. El cambio acopla automáticamente el punto muerto N. <ul style="list-style-type: none"> ► Deténgase de inmediato teniendo en cuenta la situación del tráfico. ► Pise el pedal de freno. ► Acople la posición de aparcamiento P. ► Póngase en contacto con un taller especializado.
Detener el vehículo No apagar el motor Esperar Cambio enfriándose	<ul style="list-style-type: none"> * El cambio se ha sobrecalentado. La puesta en marcha puede verse afectada o no estar disponible temporalmente. <ul style="list-style-type: none"> ► Deténgase de inmediato teniendo en cuenta la situación del tráfico. No prosiga la marcha. ► Deje el motor en marcha. ► Prosiga la marcha una vez que el aviso en el visualizador haya desaparecido.





Avisos mostrados en el visualizador	Posibles causas / consecuencias y ► soluciones
Batería auxiliar Avería (aviso en el visualizador en color blanco)	<ul style="list-style-type: none"> * La batería de emergencia para el cambio automático deja de cargarse. ► Diríjase a un taller especializado. ► Hasta entonces, acople siempre la posición de aparcamiento P manualmente antes de desconectar el vehículo. ► Antes de abandonar el vehículo, accione el freno de estacionamiento eléctrico.
Batería auxiliar Avería (aviso en el visualizador en color rojo)	<ul style="list-style-type: none"> * La batería de emergencia para el cambio deja de cargarse. ► Diríjase a un taller especializado. ► Hasta entonces, acople siempre la posición de aparcamiento P manualmente antes de desconectar el vehículo. ► Antes de abandonar el vehículo, accione el freno de estacionamiento eléctrico.





Frenos



Avisos mostrados en el visualizador	Posibles causas / consecuencias y ► soluciones
<div data-bbox="155 319 310 401" data-label="Image"> </div> <p data-bbox="155 408 288 433">(solo EE. UU.)</p> <div data-bbox="155 446 310 529" data-label="Image"> </div> <p data-bbox="155 535 288 560">(solo Canadá)</p> <p data-bbox="144 570 410 619">Freno de estacionamiento Ver Instruk. servicio</p>	<p data-bbox="476 314 1456 339">* El testigo de control amarillo  se ilumina. El freno de estacionamiento eléctrico está averiado.</p> <p data-bbox="495 350 717 375">Para accionar el freno:</p> <ul data-bbox="495 385 1286 447" style="list-style-type: none"> <li data-bbox="495 385 957 410">► Desconecte y vuelva a conectar el vehículo. <li data-bbox="495 420 1286 445">► Accione manualmente el freno de estacionamiento eléctrico (→ página 166). <p data-bbox="495 468 1031 493">Si no se acciona el freno de estacionamiento eléctrico:</p> <ul data-bbox="495 503 1393 565" style="list-style-type: none"> <li data-bbox="495 503 850 528">► Diríjase a un taller especializado. <li data-bbox="495 538 1393 563">► Si es necesario, asegure el vehículo para evitar su desplazamiento mientras está parado. <p data-bbox="476 576 1641 621">* El testigo de control amarillo  y el testigo de control rojo  (solo EE. UU.) o  (solo Canadá) están encendidos. El freno de estacionamiento eléctrico está averiado.</p> <p data-bbox="495 634 687 658">Para soltar el freno:</p> <ul data-bbox="495 669 1267 731" style="list-style-type: none"> <li data-bbox="495 669 957 694">► Desconecte y vuelva a conectar el vehículo. <li data-bbox="495 704 1267 729">► Suelte manualmente el freno de estacionamiento eléctrico (→ página 166). <p data-bbox="495 741 569 766">O bien:</p> <ul data-bbox="495 777 1308 801" style="list-style-type: none"> <li data-bbox="495 777 1308 801">► Suelte automáticamente el freno de estacionamiento eléctrico (→ página 166). <p data-bbox="495 803 1241 828">Si después de esto no se puede soltar el freno de estacionamiento eléctrico:</p> <ul data-bbox="495 839 1227 864" style="list-style-type: none"> <li data-bbox="495 839 1227 864">► No prosiga la marcha. Póngase en contacto con un taller especializado.

Avisos mostrados en el visualizador	Posibles causas / consecuencias y ► soluciones
	<p>* El testigo de control amarillo  está encendido y el testigo de control rojo  (solo EE. UU.) o  (solo Canadá) parpadea. El freno de estacionamiento eléctrico está averiado. El freno de estacionamiento eléctrico no se ha podido accionar o soltar.</p> <p>► Desconecte y vuelva a conectar el vehículo.</p> <p>Para accionar el freno:</p> <p>► Suelte manualmente el freno de estacionamiento eléctrico y, a continuación, acciónelo (→ página 166).</p> <p>Para soltar el freno:</p> <p>► Accione manualmente el freno de estacionamiento eléctrico y después suéltelo.</p> <p>Si el freno de estacionamiento eléctrico no se puede accionar o el testigo de control rojo  (solo EE. UU.) o  (solo Canadá) sigue parpadeando:</p> <p>► No prosiga la marcha. Póngase en contacto con un taller especializado.</p> <p>► Si es necesario, asegure el vehículo para evitar su desplazamiento mientras está parado.</p> <p>* El testigo de control amarillo  se ilumina y el testigo de control rojo  (solo EE. UU.) o  (solo Canadá) parpadea durante aproximadamente diez segundos después de haber accionado o soltado el freno de estacionamiento eléctrico. Después sigue iluminado o se apaga. El freno de estacionamiento eléctrico está averiado.</p> <p>Si el estado de carga es demasiado bajo:</p> <p>► Cargue la batería de 12 V.</p>



Avisos mostrados en el visualizador	Posibles causas / consecuencias y ► soluciones
	<p>Para accionar el freno:</p> <ul style="list-style-type: none">► Desconecte el vehículo. El freno de estacionamiento eléctrico se acciona automáticamente. <p>Si no se debe accionar el freno de estacionamiento eléctrico, por ejemplo, en el túnel de lavado o en caso de remolcado, deje el vehículo encendido. No se aplica al remolcado con el eje trasero levantado.</p> <p>Si el freno de estacionamiento eléctrico no se acciona automáticamente:</p> <ul style="list-style-type: none">► Desconecte y vuelva a conectar el vehículo.► Suelte manualmente el freno de estacionamiento eléctrico y, a continuación, acciónelo (→ página 166). <p>Si a continuación no se puede accionar el freno de estacionamiento eléctrico:</p> <ul style="list-style-type: none">► Diríjase a un taller especializado.► Si es necesario, asegure el vehículo para evitar su desplazamiento mientras está parado. <p>Para soltar el freno:</p> <ul style="list-style-type: none">► Si se cumplen las condiciones para el soltado automático y el freno de estacionamiento eléctrico no se suelta automáticamente, suelte el freno de estacionamiento eléctrico manualmente (→ página 166). <p>Si a continuación no se puede soltar el freno de estacionamiento eléctrico:</p> <ul style="list-style-type: none">► No prosiga la marcha. Póngase en contacto con un taller especializado.



Avisos mostrados en el visualizador	Posibles causas / consecuencias y ► soluciones
 <p>(solo EE. UU.)</p>  <p>(solo Canadá)</p> <p>Soltar el freno de estacionamiento</p>	<p>* El testigo de control rojo  (solo EE. UU.) o  (solo Canadá) parpadea.</p> <p>El freno de estacionamiento eléctrico está accionado durante la marcha:</p> <ul style="list-style-type: none">• No se ha cumplido una condición para el soltado automático del freno de estacionamiento eléctrico (→ página 166).• Está realizando un frenado de emergencia con el freno de estacionamiento eléctrico (→ página 167). <p>► Compruebe las condiciones para el soltado automático del freno de estacionamiento eléctrico.</p> <p>► Suelte manualmente el freno de estacionamiento eléctrico.</p>

Avisos mostrados en el visualizador	Posibles causas / consecuencias y ► soluciones
 <p>(solo EE. UU.)</p>  <p>(solo Canadá)</p> <p>Freno estacionam. Para soltar: conectar encendido</p>	<p>* El testigo de control rojo  (solo EE. UU.) o  (solo Canadá) está encendido. Al soltar el freno de estacionamiento eléctrico, el vehículo se desconecta.</p> <ul style="list-style-type: none">► Conecte el vehículo.

Avisos mostrados en el visualizador	Posibles causas / consecuencias y ► soluciones
 <p>(solo EE. UU.)</p>  <p>(solo Canadá)</p> <p>Comprobar nivel líquido de frenos</p>	<p>* Hay poco líquido de frenos en el depósito de líquido de frenos.</p> <div style="border: 1px solid gray; padding: 5px; margin-top: 10px;"> <p>▲ ADVERTENCIA Peligro de accidente por bajo nivel de líquido de frenos</p> <p>Si el nivel de líquido de frenos es demasiado bajo, el efecto de frenado y, con él, el comportamiento de frenado pueden verse afectados.</p> <ul style="list-style-type: none"> ▶ Deténgase de inmediato teniendo en cuenta la situación del tráfico. No prosiga la marcha. ▶ Póngase en contacto con un taller especializado. ▶ No añada líquido de frenos. </div>
<p>Comprobar forros de freno Ver Instrucciones servicio</p>	<p>* Los forros de freno están al límite de desgaste.</p> <p>► Diríjase a un taller especializado.</p>

Sistemas de asistencia

Avisos mostrados en el visualizador	Posibles causas / consecuencias y ► soluciones
 <p>desconectado</p>	<ul style="list-style-type: none"> * La función HOLD está desconectada, porque el vehículo se desliza o no se cumple alguna condición para la conexión. <ul style="list-style-type: none"> ► Vuelva a conectar más tarde la función HOLD o compruebe las condiciones para la conexión de la función HOLD (→ página 174).
 <p>Attention Assist no funciona</p>	<ul style="list-style-type: none"> * El sistema ATTENTION ASSIST está averiado. <ul style="list-style-type: none"> ► Diríjase a un taller especializado.
 <p>Attention Assist: ¡Descansar!</p>	<ul style="list-style-type: none"> * El sistema ATTENTION ASSIST ha determinado que el conductor muestra síntomas de cansancio o falta de atención progresiva (→ página 175). <ul style="list-style-type: none"> ► Realice una pausa en caso necesario.

Avisos mostrados en el visualizador	Posibles causas / consecuencias y ► soluciones
 <p>--- mph</p>	<ul style="list-style-type: none"> * No puede conectar el sistema TEMPOMAT porque no se cumplen todas las condiciones para la conexión. <ul style="list-style-type: none"> ► Tenga en cuenta las condiciones de conexión del sistema TEMPOMAT (→ página 178).
<p>TEMPOMAT no funciona</p>	<ul style="list-style-type: none"> * El sistema TEMPOMAT está averiado. <ul style="list-style-type: none"> ► Diríjase a un taller especializado.
<p>TEMPOMAT desconectado</p>	<ul style="list-style-type: none"> * Ha desconectado el TEMPOMAT. Si suena una señal acústica de advertencia adicional, el TEMPOMAT se ha desconectado automáticamente (→ página 177).
 <p>--- mph</p>	<ul style="list-style-type: none"> * No puede conectar el asistente activo de distancia DISTRONIC porque no se cumplen todas las condiciones para la conexión. <ul style="list-style-type: none"> ► Tenga en cuenta las condiciones para la conexión del asistente activo de distancia DISTRONIC (→ página 182).
 <p>pasivo</p>	<ul style="list-style-type: none"> * Si acciona el pedal acelerador más allá del ajuste del asistente activo de distancia DISTRONIC, el sistema se conecta en modo pasivo (→ página 179).

Avisos mostrados en el visualizador	Posibles causas / consecuencias y ► soluciones
 <p>desconectado</p>	<p>* Se ha desactivado el asistente activo de distancia DISTRONIC. Si suena una señal acústica de advertencia adicional, el asistente activo de distancia DISTRONIC se ha desactivado automáticamente (→ página 182).</p>
<p>Asistente activo de distancia no disponible temporalmente Ver Instrucciones servicio</p>	<p>* El asistente activo de distancia DISTRONIC no está disponible temporalmente. Las condiciones del entorno están fuera de los límites del sistema (→ página 179). Cuando las condiciones ambientales se encuentren dentro de los límites del sistema, el sistema volverá a estar disponible.</p> <p>► Prosiga la marcha con precaución. O bien:</p> <p>► Si no desaparece el aviso del visualizador, detenga el vehículo sin poner en peligro la seguridad vial y vuelva a poner en marcha el vehículo.</p>
<p>El asistente activo de distancia no funciona</p>	<p>* El asistente activo de distancia DISTRONIC está averiado. También pueden estar averiados otros sistemas de asistencia y de seguridad de marcha.</p> <p>► Prosiga la marcha con precaución. O bien:</p> <p>► Deténgase sin poner en peligro la seguridad vial y vuelva a poner el vehículo en marcha. ► Si no desaparece el aviso en el visualizador, diríjase a un taller especializado.</p>

Avisos mostrados en el visualizador	Posibles causas / consecuencias y ► soluciones
Asistente activo de distancia disponible de nuevo	<p>* El asistente activo de distancia DISTRONIC vuelve a estar operativo.</p> <p>► Active el asistente activo de distancia DISTRONIC (→ página 182).</p>
Asistente activo de dirección no disponible temporalmente Ver Instrucciones servicio	<p>* El asistente activo de dirección no está disponible temporalmente. Las condiciones del entorno están fuera de los límites del sistema (→ página 186). Cuando las condiciones ambientales se encuentren dentro de los límites del sistema, el sistema volverá a estar disponible.</p> <p>► Prosiga la marcha.</p> <p>► En caso necesario, limpie el parabrisas en el campo visual de la cámara.</p> <p>► Compruebe la presión de los neumáticos en caso necesario.</p>
El asistente activo de dirección no funciona	<p>* El asistente activo de dirección está averiado. El asistente activo de distancia DISTRONIC sigue disponible.</p> <p>► Prosiga la marcha.</p> <p>O bien:</p> <p>► Deténgase sin poner en peligro la seguridad vial y vuelva a poner el vehículo en marcha.</p> <p>► Si no desaparece el aviso del visualizador, diríjase a un taller especializado.</p>
Asistente activo dirección no disponible temporal. debido a varias paradas de emergencia	<p>* El asistente activo de dirección no está disponible temporalmente debido a una parada de emergencia múltiple.</p> <p>► Asuma la dirección y deténgase teniendo en cuenta la situación del tráfico.</p> <p>► Desconecte y vuelva a conectar el vehículo.</p> <p>El asistente activo de dirección vuelve a estar disponible.</p>

Avisos mostrados en el visualizador	Posibles causas / consecuencias y ► soluciones
<p>Iniciando parada de emergencia...</p>	<p>* No tiene las manos sobre el volante. Se inicia la parada de emergencia (→ página 189).</p> <p>► Vuelva a colocar las manos sobre el volante.</p> <p>Puede interrumpir la deceleración en todo momento mediante una de las siguientes acciones:</p> <ul style="list-style-type: none"> • Maniobrando • Frenando o acelerando • Desconectando el asistente activo de distancia DISTRONIC
	<p>* El asistente activo de dirección ha alcanzado los límites del sistema (→ página 186). No ha girado el volante de forma autónoma durante un periodo de tiempo prolongado.</p> <p>► Asuma la dirección y prosiga la marcha teniendo en cuenta la situación del tráfico.</p>
<p>Reconocimiento autom. señales tráfico no disponible temp. Ver Instruc. servicio</p>	<p>* El asistente para señales de tráfico no está disponible temporalmente. Si dejan de darse las causas, el sistema vuelve a estar disponible.</p> <p>► Puede seguir circulando respetando las normas de circulación.</p> <p>► Si no desaparece el aviso en el visualizador, detenga el vehículo sin poner en peligro la seguridad vial y limpie el parabrisas.</p>
<p>Reconocimiento automático de señales de tráfico no funciona</p>	<p>* El asistente para señales de tráfico está averiado.</p> <p>► Puede seguir circulando respetando las normas de circulación.</p> <p>O bien:</p>





Avisos mostrados en el visualizador	Posibles causas / consecuencias y ► soluciones
	<ul style="list-style-type: none"> ► Deténgase sin poner en peligro la seguridad vial y vuelva a poner el vehículo en marcha. ► Si no desaparece el aviso en el visualizador, diríjase a un taller especializado.
<p>Reconocimiento automático señales tráfico Visión de cámara reducida Ver Instruc. servicio</p>	<p>* La visibilidad de la cámara se ha reducido. Posibles causas:</p> <ul style="list-style-type: none"> • suciedad del parabrisas en el campo de visión de la cámara • fuertes precipitaciones o niebla <p>Los sistemas de asistencia y de seguridad de marcha pueden estar averiados o temporalmente no disponibles. Si dejan de darse las causas, los sistemas de seguridad de marcha y de conducción vuelven a estar disponibles. Si no desaparece el aviso en el visualizador:</p> <ul style="list-style-type: none"> ► Detenga el vehículo sin poner en peligro la seguridad vial. ► Limpie el parabrisas.
<p>Detect. objetos ángulo muerto no disponible temp. Ver Instruc. servicio</p>	<p>* El control de ángulo muerto no está disponible temporalmente. Se han alcanzado los límites del sistema (→ página 199). Si dejan de darse las causas, el sistema vuelve a estar disponible.</p> <ul style="list-style-type: none"> ► Prosiga la marcha. <p>O bien:</p> <ul style="list-style-type: none"> ► Si no desaparece el aviso del visualizador, detenga el vehículo sin poner en peligro la seguridad vial y vuelva a poner en marcha el vehículo.

Avisos mostrados en el visualizador	Posibles causas / consecuencias y ► soluciones
	<ul style="list-style-type: none"> ► Si es necesario, limpie el parachoques trasero. Si el parachoques presenta mucha suciedad, los sensores del parachoques pueden estar averiados.
<p>El detector de objetos en ángulo muerto no funciona</p>	<ul style="list-style-type: none"> * El control de ángulo muerto está averiado. <ul style="list-style-type: none"> ► Prosiga la marcha. O bien: <ul style="list-style-type: none"> ► Deténgase sin poner en peligro la seguridad vial y vuelva a poner el vehículo en marcha. ► Si no desaparece el aviso del visualizador, diríjase a un taller especializado.
<p>Detector activo objet. ángulo muerto no disponible temp. Ver Instruc. servicio</p>	<ul style="list-style-type: none"> * El control activo de ángulo muerto no está disponible temporalmente. Se han alcanzado los límites del sistema (→ página 199). Si dejan de darse las causas, el sistema vuelve a estar disponible. <ul style="list-style-type: none"> ► Prosiga la marcha. O bien: <ul style="list-style-type: none"> ► Si no desaparece el aviso del visualizador, detenga el vehículo sin poner en peligro la seguridad vial y vuelva a poner en marcha el vehículo.
<p>Detector activo objet. ángulo muerto no funciona</p>	<ul style="list-style-type: none"> * El control activo de ángulo muerto está averiado. <ul style="list-style-type: none"> ► Prosiga la marcha. O bien: <ul style="list-style-type: none"> ► Deténgase sin poner en peligro la seguridad vial y vuelva a poner el vehículo en marcha.

Avisos mostrados en el visualizador	Posibles causas / consecuencias y ► soluciones
<p>Asistente activo mantenimiento carril no disponible temp. Ver Instruc. servicio</p>	<p>► Si no desaparece el aviso del visualizador, diríjase a un taller especializado.</p> <p>* El detector activo de cambio de carril no está disponible temporalmente. Las condiciones del entorno están fuera de los límites del sistema (→ página 202). Cuando las condiciones ambientales se encuentren dentro de los límites del sistema, el sistema volverá a estar disponible.</p> <p>Vehículos con asistente activo de dirección: la visibilidad de la cámara puede verse limitada por el parabrisas.</p> <p>► Prosiga la marcha.</p> <p>Vehículos con asistente activo de dirección: si no desaparece el aviso del visualizador:</p> <p>► Detenga el vehículo sin poner en peligro la seguridad vial.</p> <p>► Limpie el parabrisas.</p>
<p>Asistente activo mantenimiento carril no funciona</p>	<p>* El detector activo de cambio de carril está averiado.</p> <p>► Prosiga la marcha.</p> <p>O bien:</p> <p>► Deténgase sin poner en peligro la seguridad vial y vuelva a poner el vehículo en marcha.</p> <p>► Si no desaparece el aviso del visualizador, diríjase a un taller especializado.</p>

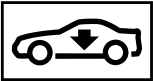

Avisos mostrados en el visualizador	Posibles causas / consecuencias y ► soluciones
<p>Asistente activo de mantenimiento de carril Visión de cámara reducida Ver Instruc. servicio</p>	<p>* Vehículos sin asistente activo de dirección: la visibilidad de la cámara se reduce.</p> <p>Posibles causas:</p> <ul style="list-style-type: none"> • suciedad del parabrisas en el campo de visión de la cámara • fuertes precipitaciones o niebla <p>Los sistemas de asistencia y de seguridad de marcha pueden estar averiados o temporalmente no disponibles. Si dejan de darse las causas, los sistemas de seguridad de marcha y de conducción vuelven a estar disponibles. Si no desaparece el aviso en el visualizador:</p> <ul style="list-style-type: none"> ► Detenga el vehículo sin poner en peligro la seguridad vial. ► Limpie el parabrisas.
<div data-bbox="155 598 310 681" style="border: 1px solid black; padding: 5px; text-align: center;">  </div> <p>Avería Circular como máximo a 50 mph</p>	<p>* El sistema AIRMATIC funciona solo de forma limitada. El comportamiento de marcha puede verse afectado.</p> <div data-bbox="500 643 1646 785" style="border: 1px solid gray; padding: 5px;"> <p>! INDICACIÓN Posibles daños en los neumáticos o guardabarros del eje delantero por grandes giros del volante</p> <ul style="list-style-type: none"> ► Evite los giros del volante amplios y preste atención a los ruidos de rozamiento durante la marcha. ► En caso de ruidos de rozamiento, detenga el vehículo sin poner en peligro la seguridad vial y, si es posible, ajuste una mayor altura del vehículo. </div> <ul style="list-style-type: none"> ► Circule en función del nivel actual de altura del vehículo sin sobrepasar una velocidad de 50 mph (80 km/h). ► Diríjase a un taller especializado.



Avisos mostrados en el visualizador	Posibles causas / consecuencias y ► soluciones
	<p>* DYNAMIC BODY CONTROL está averiado. El comportamiento de marcha puede verse afectado.</p> <ul style="list-style-type: none"> ► No circule a una velocidad superior a 50 mph (80 km/h). ► Diríjase a un taller especializado.
 <p>STOP Nivel demasiado bajo</p>	<p>* Ha iniciado la marcha aunque el nivel de altura del vehículo era demasiado bajo.</p> <ul style="list-style-type: none"> ► Detenga el vehículo sin poner en peligro la seguridad vial. El vehículo se eleva hasta la altura seleccionada. ► Prosiga la marcha una vez que haya desaparecido el aviso del visualizador. <p>Si no desaparece el aviso del visualizador y adicionalmente suena una señal acústica de advertencia, el sistema AIR-MATIC está averiado:</p> <ul style="list-style-type: none"> ► No circule a una velocidad superior a 50 mph (80 km/h) y diríjase de inmediato a un taller especializado. <div style="border: 1px solid black; padding: 5px; margin: 10px 0;"> <p>! INDICACIÓN Posibles daños en los neumáticos o guardabarros del eje delantero por grandes giros del volante</p> <ul style="list-style-type: none"> ► Evite los giros del volante amplios y preste atención a los ruidos de rozamiento durante la marcha. ► En caso de ruidos de rozamiento, detenga el vehículo sin poner en peligro la seguridad vial y, si es posible, ajuste una mayor altura del vehículo. </div> <ul style="list-style-type: none"> ► Ajuste de una mayor altura del vehículo (→ página 207). El vehículo se eleva en función de la avería.

Avisos mostrados en el visualizador	Posibles causas / consecuencias y ► soluciones
 <p>está bajando</p>	<ul style="list-style-type: none"> * La altura del vehículo desciende por los siguientes motivos: <ul style="list-style-type: none"> • Ha seleccionado otro programa de conducción. • Ha superado el límite de velocidad. • Ha modificado la altura del vehículo pulsando la tecla.
 <p>se está elevando</p>	<ul style="list-style-type: none"> * Se ajusta el nivel del vehículo que usted ha seleccionado.
 <p>El vehículo se está elevando Esperar un momento</p>	<ul style="list-style-type: none"> * La altura del vehículo es demasiado baja. El vehículo se eleva hasta la altura seleccionada. <ul style="list-style-type: none"> ► No prosiga la marcha hasta que no haya desaparecido el aviso en el visualizador.
 <p>Circular más despacio</p>	<ul style="list-style-type: none"> * Para el ajuste de altura del vehículo seleccionado, circula a una velocidad excesiva. <ul style="list-style-type: none"> ► Para ajustar la altura del vehículo, no circule a más de 37 mph (60 km/h).

Avisos mostrados en el visualizador	Posibles causas / consecuencias y ► soluciones
Ayuda para aparcar Ayuda para maniobrar limitada Ver Instrucciones servicio	<ul style="list-style-type: none">* La asistencia en maniobras de la ayuda para aparcar no está disponible temporalmente o solo de un modo limitado.<ul style="list-style-type: none">► Limpie todos los sensores del sistema de aparcamiento y de cámaras (→ página 362).► Si sigue apareciendo el aviso en el visualizador, diríjase a un taller especializado.
Ayuda para aparcar y PARKTRONIC no funcionan Ver Instrucciones servicio	<ul style="list-style-type: none">* Vehículos con ayuda activa para aparcar: la ayuda activa para aparcar y la ayuda para aparcar PARKTRONIC están averiadas.<ul style="list-style-type: none">► Vehículos sin ayuda activa para aparcar: la ayuda para aparcar PARKTRONIC está averiada.► Deténgase sin poner en peligro la seguridad vial y vuelva a poner el vehículo en marcha.► Si sigue apareciendo el aviso en el visualizador, diríjase a un taller especializado.

Sistemas de seguridad de marcha

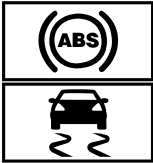
Avisos mostrados en el visualizador	Posibles causas / consecuencias y ► soluciones
<div data-bbox="153 317 312 484" style="border: 1px solid black; padding: 5px; margin-bottom: 5px;">  </div> <div data-bbox="153 401 312 484" style="border: 1px solid black; padding: 5px;">  </div> <p data-bbox="144 492 399 541">no disponibles temp. Ver Instruc. servicio</p>	<p data-bbox="473 313 1110 342">* Los sistemas ABS y ESP® no están disponibles temporalmente.</p> <p data-bbox="491 350 1618 403">También pueden no estar disponibles temporalmente otros sistemas de asistencia y de seguridad de marcha como, por ejemplo, el BAS.</p> <p data-bbox="491 410 1626 463">El sistema de frenos sigue funcionando de la forma habitual. La distancia de frenado puede alargarse en situaciones de frenado de emergencia.</p> <div data-bbox="500 481 1646 523" style="background-color: #f0f0f0; padding: 5px; margin-top: 10px;"> <p data-bbox="506 488 1264 518">▲ ADVERTENCIA Peligro de derrape por avería de los sistemas ABS y ESP®</p> </div> <p data-bbox="510 532 1323 561">Las ruedas pueden bloquearse al frenar y el sistema ESP® no estabiliza el vehículo.</p> <p data-bbox="510 568 1572 620">La maniobrabilidad y el comportamiento de frenado se ven notablemente afectados y la distancia de frenado puede incrementarse. Además se desconectan otros sistemas de seguridad de marcha.</p> <ul data-bbox="510 627 1559 741" style="list-style-type: none"> <li data-bbox="510 627 1559 680">► Conduzca con precaución un trayecto adecuado con curvas suaves a una velocidad superior a 19 mph (30 km/h). <li data-bbox="510 687 1559 741">► Si no desaparece el aviso del visualizador, diríjase de inmediato a un taller especializado. Hágalo conduciendo con precaución.

Avisos mostrados en el visualizador	Posibles causas / consecuencias y ► soluciones
 <p data-bbox="195 453 449 500">no funcionan Ver Instruc. servicio</p>	<p data-bbox="526 277 957 301">* Los sistemas ABS y ESP® están averiados.</p> <p data-bbox="545 311 1674 396">También pueden estar averiados otros sistemas de asistencia y de seguridad de marcha como, por ejemplo, el BAS. El sistema de frenos sigue funcionando de la forma habitual. La distancia de frenado puede alargarse en situaciones de frenado de emergencia.</p> <div data-bbox="550 415 1696 456" style="background-color: #cccccc; padding: 5px;"> <p data-bbox="559 422 1313 449">▲ ADVERTENCIA Peligro de derrape por avería de los sistemas ABS y ESP®</p> </div> <p data-bbox="559 467 1369 491">Las ruedas pueden bloquearse al frenar y el sistema ESP® no estabiliza el vehículo.</p> <p data-bbox="559 501 1622 553">La maniobrabilidad y el comportamiento de frenado se ven notablemente afectados y la distancia de frenado puede incrementarse. Además se desconectan otros sistemas de seguridad de marcha.</p> <ul data-bbox="559 563 1461 625" style="list-style-type: none"> <li data-bbox="559 563 935 587">► Prosiga la marcha con precaución. <li data-bbox="559 597 1461 625">► Encargue de inmediato la revisión de los sistemas ABS y ESP® en un taller especializado.
 <p data-bbox="195 743 467 790">no disponible temporalmente Ver Instruc. servicio</p>	<p data-bbox="526 655 1045 679">* El sistema ESP® no está disponible temporalmente.</p> <p data-bbox="545 689 1674 713">También pueden estar averiados otros sistemas de asistencia y de seguridad de marcha como, por ejemplo, el BAS.</p> <div data-bbox="550 732 1696 773" style="background-color: #cccccc; padding: 5px;"> <p data-bbox="559 739 1227 766">▲ ADVERTENCIA Peligro de derrape por avería en el sistema ESP®</p> </div> <p data-bbox="559 784 1655 836">Si el sistema ESP® está averiado, el sistema ESP® no estabiliza el vehículo. Además se desconectan otros sistemas de seguridad de marcha.</p>

Avisos mostrados en el visualizador	Posibles causas / consecuencias y ► soluciones
	<ul style="list-style-type: none"> ► Conduzca con precaución un trayecto adecuado con curvas suaves a una velocidad superior a 19 mph (30 km/h). ► Si no desaparece el aviso del visualizador, diríjase de inmediato a un taller especializado. Hágalo conduciendo con precaución.
 <p>no funciona Ver Instruc. servicio</p>	<p>* El sistema ESP® está averiado.</p> <p>También pueden estar averiados otros sistemas de asistencia y de seguridad de marcha como, por ejemplo, el BAS. El sistema de frenos sigue funcionando de la forma habitual. La distancia de frenado puede alargarse en situaciones de frenado de emergencia.</p> <p>▲ ADVERTENCIA Peligro de derrape por avería del sistema ESP®</p> <p>Si el sistema ESP® está averiado, no estabilizará el vehículo. ® Además, se desconectan otros sistemas de seguridad de marcha.</p> <ul style="list-style-type: none"> ► Prosiga la marcha con precaución. ► Encargue la revisión del sistema ESP® en un taller especializado.

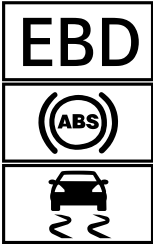
Avisos mostrados en el visualizador	Posibles causas / consecuencias y ► soluciones
 <p data-bbox="195 539 450 586">no funcionan Ver Instruc. servicio</p>	<p data-bbox="528 277 1670 337">* Los sistemas EBD, ABS y ESP® están averiados. También pueden estar averiados otros sistemas de asistencia y de seguridad de marcha como, por ejemplo, el BAS.</p> <div data-bbox="550 353 1696 570" style="border: 1px solid black; padding: 5px;"> <p data-bbox="559 363 1443 391">▲ ADVERTENCIA Peligro de derrape en caso de avería de los sistemas EBD, ABS y ESP®</p> <p data-bbox="559 407 1369 433">Las ruedas pueden bloquearse al frenar y el sistema ESP® no estabiliza el vehículo.</p> <p data-bbox="559 443 1622 493">La maniobrabilidad y el comportamiento de frenado se ven notablemente afectados y la distancia de frenado puede incrementarse. Además se desconectan otros sistemas de seguridad de marcha.</p> <ul style="list-style-type: none"> <li data-bbox="559 503 935 529">► Prosiga la marcha con precaución. <li data-bbox="559 539 1397 565">► Encargue de inmediato la revisión del sistema de frenos en un taller especializado. </div>
<p data-bbox="195 617 476 715">Asistente frenado activo Funcionamiento limitado temporalmente Ver Instru- cciones servicio</p>	<p data-bbox="528 617 1696 667">* Vehículos con paquete de asistencia a la conducción: el asistente de frenado activo con función de cruce, el asistente de maniobra evasiva o PRE-SAFE® PLUS no están disponibles temporalmente, o solo de un modo parcial.</p> <p data-bbox="547 677 1696 703">Vehículos sin paquete de asistencia a la conducción: el asistente de frenado activo no está disponible temporalmente.</p> <ul style="list-style-type: none"> <li data-bbox="547 713 1665 788">► Prosiga la marcha con precaución. Cuando las condiciones ambientales se encuentren dentro de los límites del sistema, el sistema volverá a estar disponible. <li data-bbox="547 798 617 824">O bien: <li data-bbox="547 835 1646 881">► Si no desaparece el aviso del visualizador, detenga el vehículo sin poner en peligro la seguridad vial y vuelva a poner en marcha el vehículo.

Avisos mostrados en el visualizador	Posibles causas / consecuencias y ► soluciones
<p>Asistente frenado activo Funcionamiento limitado Ver Instrucciones servicio</p>	<p>* En vehículos con paquete de asistencia a la conducción, las siguientes funciones pueden no estar disponibles temporalmente, o solo de un modo limitado:</p> <ul style="list-style-type: none"> • Asistente de frenado activo con función de cruce • Asistente de maniobra evasiva • PRE-SAFE® PLUS <p>Vehículos sin paquete de asistencia a la conducción: el asistente de frenado activo no está disponible temporalmente, o solo de un modo limitado.</p> <p>► Prosiga la marcha con precaución. O bien:</p> <p>► Deténgase sin poner en peligro la seguridad vial y vuelva a poner el vehículo en marcha. ► Si no desaparece el aviso en el visualizador, diríjase a un taller especializado.</p>
<p>Sensores de radar sucios Ver Instruc. servicio</p>	<p>* El sistema de detección por radar está averiado. Posibles causas:</p> <ul style="list-style-type: none"> • suciedad de los sensores • fuertes precipitaciones • recorridos interurbanos prolongados sin tráfico fluido, por ejemplo, en el desierto <p>Los sistemas de asistencia y de seguridad de marcha pueden estar averiados o temporalmente no disponibles. Si dejan de darse las causas, los sistemas de seguridad de marcha y de conducción vuelven a estar disponibles. Si no desaparece el aviso del visualizador:</p>

Avisos mostrados en el visualizador	Posibles causas / consecuencias y ► soluciones
	<ul style="list-style-type: none"> ► Detenga el vehículo sin poner en peligro la seguridad vial. ► Limpie todos los sensores (→ página 362). ► Vuelva a poner en marcha el vehículo.

Sistema de llamada de emergencia Mercedes-Benz

Avisos mostrados en el visualizador	Posibles causas / consecuencias y ► soluciones
 <p>no funciona</p>	<p>* El sistema de llamada de emergencia Mercedes-Benz está averiado. El sistema Mercedes me connect también está averiado.</p> <ul style="list-style-type: none"> ► Diríjase a un taller especializado.
<p>Mercedes me connect Servicios limitados Ver Instrucciones servicio</p>	<p>* Las funciones de detección de averías del vehículo están limitadas. Se ha producido un fallo en una o varias funciones principales del sistema Mercedes me connect.</p> <ul style="list-style-type: none"> ► Tenga en cuenta las indicaciones sobre el acoplamiento para diagnóstico (→ página 27). ► Diríjase a un taller especializado.

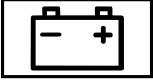

Batería

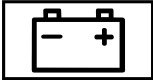
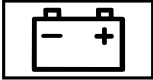

Avisos mostrados en el visualizador	Posibles causas / consecuencias y ► soluciones
 <p>Batería de 12 V Ver Instrucciones servicio</p>	<ul style="list-style-type: none"> * El vehículo está apagado y el estado de carga de la batería de 12 V es demasiado bajo. <ul style="list-style-type: none"> ► Desconecte los consumidores eléctricos innecesarios. ► Conduzca el vehículo durante 30-60 minutos. O bien: <ul style="list-style-type: none"> ► Cargue la batería de 12 V de forma estacionaria (→ página 379). * Si el aviso se muestra con el vehículo encendido, hay una avería de la red de a bordo. <ul style="list-style-type: none"> ► Diríjase a un taller especializado.
 <p>Ver Instruc. servicio</p>	<ul style="list-style-type: none"> * La batería de 12 V ya no se carga. <div style="border: 1px solid black; padding: 5px; margin: 5px 0;"> <p>! INDICACIÓN Posible avería del motor al continuar la marcha</p> <ul style="list-style-type: none"> ► No prosiga la marcha. ► Póngase en contacto con un taller especializado. </div> <ul style="list-style-type: none"> ► Deténgase inmediatamente teniendo en cuenta la situación del tráfico y apague el vehículo. ► Póngase en contacto con un taller especializado.

Avisos mostrados en el visualizador	Posibles causas / consecuencias y ► soluciones
 <p data-bbox="195 368 476 417">Detener el vehículo Ver Instruc. servicio</p>	<p data-bbox="524 277 1400 301">* La batería de 12 V deja de cargarse y ha alcanzado un estado de carga demasiado bajo.</p> <div data-bbox="550 319 1696 437" style="border: 1px solid black; padding: 5px;"> <p data-bbox="559 329 1190 353">! INDICACIÓN Posible avería del motor al continuar la marcha</p> <ul style="list-style-type: none"> <li data-bbox="559 368 814 392">▶ No prosiga la marcha. <li data-bbox="559 405 1073 428">▶ Póngase en contacto con un taller especializado. </div> <ul style="list-style-type: none"> <li data-bbox="543 456 1456 480">▶ Deténgase de inmediato teniendo en cuenta la situación del tráfico. No prosiga la marcha. <li data-bbox="543 493 814 516">▶ Desconecte el vehículo. <li data-bbox="543 529 1055 553">▶ Póngase en contacto con un taller especializado.
 <p data-bbox="195 658 476 707">Detener el vehículo No apagar el motor</p>	<p data-bbox="524 567 1138 591">* La batería de 12 V tiene un estado de carga demasiado bajo.</p> <ul style="list-style-type: none"> <li data-bbox="543 603 1456 627">▶ Deténgase de inmediato teniendo en cuenta la situación del tráfico. No prosiga la marcha. <li data-bbox="543 640 814 664">▶ Deje el motor en marcha. <li data-bbox="543 676 1326 700">▶ Una vez que el aviso en el visualizador haya desaparecido, prosiga la marcha. <li data-bbox="543 712 1471 736">▶ Si no desaparece el aviso del visualizador: póngase en contacto con un taller especializado.

Control de la presión de los neumáticos

Avisos mostrados en el visualizador	Posibles causas / consecuencias y ► soluciones
Control presión inflado neumáticos no disponible temporalmente	<p>* Se produce la interferencia de una potente fuente de radiofrecuencia. Por ello no se reciben señales de los sensores de presión de los neumáticos. El control de la presión de los neumáticos no está disponible temporalmente. Una vez que se haya eliminado la causa, el control de la presión de los neumáticos se conecta de nuevo automáticamente.</p> <p>► Prosiga la marcha.</p>
Control presión inflado neumáticos no funciona	<p>* El control de la presión de los neumáticos está averiado.</p> <div data-bbox="500 519 1644 726" style="border: 1px solid black; padding: 5px;"> <p>▲ ADVERTENCIA Peligro de accidente por avería del control de la presión de los neumáticos</p> <p>El control de la presión de los neumáticos no puede advertir de la forma prevista si se produce una pérdida de presión en uno o varios neumáticos.</p> <p>Los neumáticos con una presión demasiado baja pueden, por ejemplo, afectar al comportamiento de marcha, así como al comportamiento direccional y de frenado.</p> <p>► Encargue la comprobación del control de la presión de los neumáticos en un taller especializado cualificado.</p> </div>
Ctrl. pres. neum. no funciona Faltan sensores de rueda	<p>* Las ruedas montadas no tienen sensores de presión de los neumáticos adecuados. El control de la presión de los neumáticos se ha desconectado.</p> <p>► Monte las ruedas con los sensores de presión de los neumáticos adecuados.</p>

Avisos mostrados en el visualizador	Posibles causas / consecuencias y ► soluciones
 <p data-bbox="195 366 417 391">Falta sensor de rueda</p>	<p data-bbox="524 275 1659 327">* Falta la señal del sensor de presión de los neumáticos en uno o varios neumáticos. No se muestra ningún valor de presión para el neumático afectado.</p> <p data-bbox="543 335 1522 360">► Encargue el cambio del sensor de presión de los neumáticos averiado en un taller especializado.</p>
 <p data-bbox="195 511 436 536">Comprobar neumáticos</p>	<p data-bbox="524 420 1456 472">* En uno o varios neumáticos ha disminuido considerablemente la presión. Se muestra la posición de la rueda. Adicionalmente suena una señal acústica de advertencia.</p> <div data-bbox="543 493 1700 783" style="border: 1px solid gray; padding: 10px;"> <p data-bbox="561 503 1415 528">⚠ ADVERTENCIA Peligro de accidente por presión de los neumáticos demasiado baja</p> <ul data-bbox="561 542 1641 658" style="list-style-type: none"> • Los neumáticos pueden reventar. • Los neumáticos pueden desgastarse excesiva y/o irregularmente. • Las cualidades de marcha, la maniobrabilidad y el comportamiento de frenado pueden verse notablemente afectados. <p data-bbox="561 679 1023 704">Por tanto, puede perder el control del vehículo.</p> <ul data-bbox="561 714 1208 770" style="list-style-type: none"> ► Preste atención a las presiones del neumático recomendadas. ► Si es necesario, adapte la presión de los neumáticos. </div> <p data-bbox="543 801 1197 826">► Detenga el vehículo teniendo en cuenta la situación del tráfico.</p> <p data-bbox="543 837 1282 861">► Compruebe la presión del neumático (→ página 392) y los neumáticos.</p>

Avisos mostrados en el visualizador	Posibles causas / consecuencias y ► soluciones
 <p data-bbox="144 366 415 418">Corregir presión de inflado de neumáticos</p>	<p data-bbox="476 273 1637 325">* Al menos un neumático tiene una presión insuficiente o la presión de los neumáticos difiere considerablemente entre sí.</p> <ul style="list-style-type: none"> <li data-bbox="495 335 1271 362">► Compruebe la presión de los neumáticos y, en caso necesario, agregue aire. <li data-bbox="495 368 1637 420">► Una vez la presión del neumático esté ajustada correctamente, reinicie el control de la presión de los neumáticos (→ página 398).
 <p data-bbox="144 536 421 588">Atención Neumático defectuoso</p>	<p data-bbox="476 443 1637 495">* La presión de los neumáticos disminuye repentinamente en uno o en varios neumáticos. Se muestra la posición de la rueda.</p> <div data-bbox="495 511 1646 826" style="border: 1px solid black; padding: 5px;"> <p data-bbox="506 522 1289 549">⚠ ADVERTENCIA Peligro de accidente por circular con neumáticos sin presión</p> <ul style="list-style-type: none"> <li data-bbox="524 563 1097 590">• Los neumáticos pueden calentarse en exceso y dañarse. <li data-bbox="524 596 1585 648">• Las cualidades de marcha, la maniobrabilidad y el comportamiento de frenado pueden verse notablemente afectados. <p data-bbox="513 665 968 692">Por tanto, puede perder el control del vehículo.</p> <ul style="list-style-type: none"> <li data-bbox="513 698 949 725">► No circule con un neumático sin presión. <li data-bbox="513 731 1600 783">► Si un neumático MOExtended está sin presión, no exceda el trayecto de funcionamiento de emergencia permitido ni la velocidad máxima autorizada. <li data-bbox="513 789 1271 816">► Tenga en cuenta las indicaciones sobre cómo actuar en caso de pinchazo. </div> <p data-bbox="495 843 1160 870">Indicaciones en caso de pinchazo de un neumático (→ página 368).</p>

Avisos mostrados en el visualizador	Posibles causas / consecuencias y ► soluciones
	<ul style="list-style-type: none"> ► Detenga el vehículo teniendo en cuenta la situación del tráfico. ► Compruebe los neumáticos.
Neumáticos sobrecalentados	<p>* Como mínimo un neumático está sobrecalentado. Los neumáticos afectados se representan en rojo. A temperaturas cercanas al valor límite, los neumáticos se representan en amarillo.</p> <div style="border: 1px solid black; padding: 5px; margin-top: 10px;"> <p>⚠ ADVERTENCIA Peligro de accidente por circular con neumáticos sobrecalentados</p> <p>Los neumáticos sobrecalentados pueden reventar.</p> <ul style="list-style-type: none"> ► Reduzca la velocidad para que se enfríen los neumáticos. </div>
Reducir velocidad	<p>* Como mínimo un neumático está sobrecalentado. Los neumáticos afectados se representan en rojo. A temperaturas cercanas al valor límite, los neumáticos se representan en amarillo.</p> <div style="border: 1px solid black; padding: 5px; margin-top: 10px;"> <p>⚠ ADVERTENCIA Peligro de accidente por circular con neumáticos sobrecalentados</p> <p>Los neumáticos sobrecalentados pueden reventar.</p> <ul style="list-style-type: none"> ► Reduzca la velocidad para que se enfríen los neumáticos. </div>

Avisador de pérdida de presión de los neumáticos



Avisos mostrados en el visualizador	Posibles causas / consecuencias y ► soluciones
<p>Comprobar la presión de inflado de los neumáticos</p>	<p>* Solo Canadá: El avisador de pérdida de presión de los neumáticos ha detectado una pérdida importante de presión.</p> <div data-bbox="495 391 1644 681" style="border: 1px solid gray; padding: 5px;"><p>▲ ADVERTENCIA Peligro de accidente por presión de los neumáticos demasiado baja</p><ul style="list-style-type: none">• Los neumáticos pueden reventar.• Los neumáticos pueden desgastarse excesiva y/o irregularmente.• Las cualidades de marcha, la maniobrabilidad y el comportamiento de frenado pueden verse notablemente afectados.<p>Por tanto, puede perder el control del vehículo.</p><ul style="list-style-type: none">► Preste atención a las presiones del neumático recomendadas.► Si es necesario, adapte la presión de los neumáticos.</div> <ul style="list-style-type: none">► Detenga el vehículo teniendo en cuenta la situación del tráfico.► Compruebe la presión del neumático (→ página 392) y los neumáticos.► Una vez la presión del neumático esté ajustada correctamente, reinicie el avisador de pérdida de presión de los neumáticos (→ página 398).

Avisos mostrados en el visualizador	Posibles causas / consecuencias y ► soluciones
Supervisión presión infl. neum. Reiniciar tras comprobar presión	<p>* Solo Canadá: Se ha mostrado un aviso en el visualizador del avisador de pérdida de presión de los neumáticos y el sistema no se ha reiniciado desde entonces.</p> <p>► Una vez la presión del neumático esté ajustada correctamente, reinicie el avisador de pérdida de presión de los neumáticos (→ página 398).</p>
Supervisión presión inflado neumáticos no funciona	<p>* Solo Canadá: El avisador de pérdida de presión de los neumáticos está averiado.</p> <p>► Diríjase a un taller especializado.</p>

Aceite del motor

Avisos mostrados en el visualizador	Posibles causas / consecuencias y ► soluciones
 <p>Al parar para repostar: comprobar nivel aceite de motor</p>	<p>* El nivel de aceite del motor ha bajado hasta el nivel mínimo.</p> <div data-bbox="547 741 1696 826" style="border: 1px solid black; padding: 5px;"> <p>! INDICACIÓN Avería del motor por conducir con una cantidad insuficiente de aceite del motor</p> <p>► Evite los recorridos prolongados con una cantidad insuficiente de aceite del motor.</p> </div> <p>► Compruebe el nivel de aceite del motor la próxima vez que pare a repostar.</p>

Avisos mostrados en el visualizador	Posibles causas / consecuencias y ► soluciones
	<p>Rellene aceite del motor (→ página 355). Indicaciones sobre el aceite del motor (→ página 433).</p>
<div data-bbox="155 353 310 436" data-label="Image"> </div> <p data-bbox="144 443 417 519">Al parar para repos. rellenar 1/4 galón de aceite de motor</p>	<p>* Aviso en el visualizador solo en determinadas motorizaciones: El nivel de aceite del motor ha bajado hasta el nivel mínimo.</p> <div data-bbox="500 428 1646 513" data-label="Complex-Block" style="border: 1px solid gray; padding: 5px;"> <p>! INDICACIÓN Avería del motor por conducir con una cantidad insuficiente de aceite del motor</p> <p>► Evite los recorridos prolongados con una cantidad insuficiente de aceite del motor.</p> </div> <p>► Rellene 1,1 US qt (1 l) de aceite del motor la próxima vez que pare a repostar (→ página 355). Indicaciones sobre el aceite del motor (→ página 433).</p>
<div data-bbox="155 615 310 698" data-label="Image"> </div> <p data-bbox="144 705 417 757">Nivel aceite de motor Reducir nivel de aceite</p>	<p>* Aviso en el visualizador solo en determinadas motorizaciones: El nivel de aceite del motor es demasiado alto.</p> <div data-bbox="500 691 1646 775" data-label="Complex-Block" style="border: 1px solid gray; padding: 5px;"> <p>! INDICACIÓN Avería del motor por conducir con una cantidad excesiva de aceite del motor</p> <p>► Evite los recorridos prolongados con una cantidad excesiva de aceite del motor.</p> </div> <p>► Diríjase de inmediato a un taller especializado y encargue la reducción del nivel de aceite del motor.</p>

Avisos mostrados en el visualizador	Posibles causas / consecuencias y ► soluciones
 <p data-bbox="195 366 469 415">Nivel aceite motor Detener vehículo Parar motor</p>	<p data-bbox="526 277 1147 332">* Aviso en el visualizador solo en determinadas motorizaciones: El nivel de aceite del motor es demasiado bajo.</p> <div data-bbox="550 353 1696 436" style="border: 1px solid black; padding: 5px;"> <p data-bbox="559 360 1511 386">! INDICACIÓN Avería del motor por conducir con una cantidad insuficiente de aceite del motor</p> <p data-bbox="559 401 1406 427">► Evite los recorridos prolongados con una cantidad insuficiente de aceite del motor.</p> </div> <ul data-bbox="545 453 1461 583" style="list-style-type: none"> ► Deténgase de inmediato teniendo en cuenta la situación del tráfico. No prosiga la marcha. ► Desconecte el vehículo. ► Rellene 1,1 US qt (1 l) de aceite del motor (→ página 355). ► Compruebe el nivel de aceite del motor. <p data-bbox="545 601 1086 627">Indicaciones sobre el aceite del motor (→ página 433).</p>
 <p data-bbox="195 734 469 806">Presión aceite motor Detener el vehículo Parar el motor</p>	<p data-bbox="526 645 1147 700">* Aviso en el visualizador solo en determinadas motorizaciones: La presión de aceite es demasiado baja.</p> <div data-bbox="550 721 1696 803" style="border: 1px solid black; padding: 5px;"> <p data-bbox="559 728 1387 754">! INDICACIÓN Avería del motor por circular con una presión de aceite insuficiente</p> <p data-bbox="559 769 1105 795">► Evite circular con una presión de aceite insuficiente.</p> </div> <ul data-bbox="545 821 1461 878" style="list-style-type: none"> ► Deténgase de inmediato teniendo en cuenta la situación del tráfico. No prosiga la marcha. ► Desconecte el vehículo.

Avisos mostrados en el visualizador	Posibles causas / consecuencias y ► soluciones
 <p data-bbox="144 408 391 456">Medición nivel aceite de motor imposible</p>	<ul style="list-style-type: none"> <li data-bbox="495 273 1005 298">► Póngase en contacto con un taller especializado. <li data-bbox="476 314 1591 339">* La conexión eléctrica al sensor de nivel de aceite se ha interrumpido o el sensor de nivel de aceite está averiado. <li data-bbox="495 350 851 375">► Diríjase a un taller especializado.

Testigos luminosos de advertencia y de control

Sinopsis de los testigos de control y testigos luminosos de advertencia

Al encender el vehículo, algunos sistemas efectúan una autocomprobación. Algunos testigos de control y testigos luminosos de advertencia pueden encenderse o parpadear temporalmente. Este comportamiento no es crítico. Solo si estos testigos de control y testigos luminosos de advertencia se encienden o parpadean tras el arranque del motor o durante la marcha, indican que hay una avería.

Visualizador del cuadro de instrumentos estándar

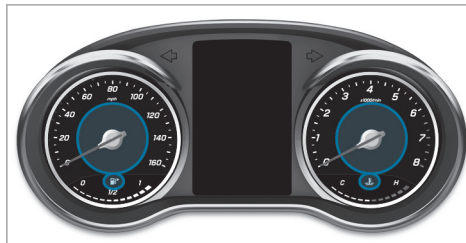



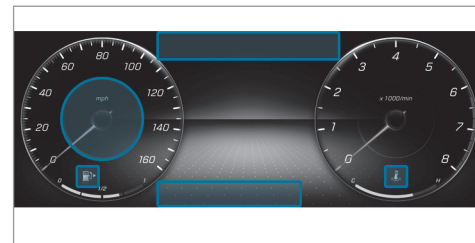







Visualizador del cuadro de instrumentos del puesto de conducción widescreen







La posición de los testigos de control en el visualizador del cuadro de instrumentos puede diferir del ejemplo en función del ajuste del visualizador.



Testigos de control y testigos luminosos de advertencia:

	Sistema de retención (→ página 496)
	Cinturón de seguridad (→ página 496)
	Servodirección (→ página 498)
	Temperatura del líquido refrigerante (→ página 499)
	Diagnóstico del motor (→ página 499)
	Fallo eléctrico (→ página 499)
	Reserva de combustible con indicación de posición de la tapa del depósito de combustible (→ página 499)
	Freno de estacionamiento eléctrico (amarillo) (→ página 503)
	EE. UU.: freno de estacionamiento eléctrico (rojo) (→ página 503)



	Canadá: freno de estacionamiento eléctrico (rojo) (→ página 503)
	EE. UU.: RBS (→ página 503)
	Canadá: frenos (amarillo) (→ página 503)
	EE. UU.: frenos (rojo) (→ página 503)
	Canadá: frenos (rojo) (→ página 503)
	Advertencia de distancia (→ página 506)
	Asistente de frenado activo (→ página 506)
	Asistente de frenado activo (→ página 506)
	AIRMATIC (→ página 506)
	DYNAMIC BODY CONTROL (→ página 506)
	ABS (→ página 507)
	ESP® (→ página 507)
	ESP® OFF (→ página 507)
	Control de la presión de los neumáticos (→ página 510)

	Luz de posición (→ página 121)
	Luz de cruce (→ página 121)
	Luz de carretera (→ página 122)
	Luz intermitente (→ página 122)
	Luz antiniebla trasera (→ página 121)

Símbolos del visualizador central:

	Drive Away Assist (→ página 222)
	Cross Traffic Alert (→ página 223)

Seguridad de los ocupantes del vehículo

Testigos de advertencia/de control	Posibles causas / consecuencias y ► soluciones
 <p>Testigo luminoso de advertencia del sistema de retención</p>	<p>* El testigo luminoso de advertencia rojo del sistema de retención se ilumina con el vehículo encendido. El sistema de retención está averiado (→ página 39).</p> <div style="border: 1px solid gray; padding: 5px; margin: 5px 0;"> <p>▲ ADVERTENCIA Peligro de sufrir lesiones por averías de funcionamiento del sistema de retención</p> <p>Pueden activarse involuntariamente algunos componentes del sistema de retención, o no hacerlo del modo previsto en caso de accidente.</p> <p>► Encargue inmediatamente la revisión y la reparación del sistema de retención en un taller especializado.</p> </div> <p>► Prosiga la marcha con precaución.</p> <p>► Tenga en cuenta los avisos mostrados en el visualizador del cuadro de instrumentos.</p> <p>► Diríjase de inmediato a un taller especializado.</p>
 <p>Testigo luminoso de advertencia del cinturón de seguridad</p>	<p>* El testigo luminoso de advertencia rojo de colocación de los cinturones de seguridad parpadea y suena una señal acústica de advertencia intermitente.</p> <p>O bien:</p> <p>El testigo luminoso de advertencia rojo de colocación de los cinturones de seguridad se ilumina durante seis segundos tras el arranque del motor.</p> <p>Adicionalmente puede sonar una señal acústica de advertencia intermitente.</p>

Testigos de advertencia/de control	Posibles causas / consecuencias y ► soluciones
	<p>El testigo luminoso de advertencia rojo de colocación de los cinturones de seguridad parpadea y suena una señal acústica de advertencia intermitente:</p> <p>El conductor o el acompañante no tienen el cinturón de seguridad abrochado durante la marcha.</p> <p>► Abróchese el cinturón de seguridad (→ página 44).</p> <p>Hay algún objeto sobre el asiento del acompañante.</p> <p>► Retire los objetos del asiento del acompañante.</p> <p>El testigo luminoso de advertencia rojo de colocación de los cinturones de seguridad se ilumina tras el arranque del motor:</p> <p>Adicionalmente puede sonar una señal acústica de advertencia intermitente.</p> <p>El testigo luminoso de advertencia rojo de colocación de los cinturones de seguridad recuerda al conductor y al acompañante que deben abrocharse el cinturón de seguridad.</p> <p>► Abróchese el cinturón de seguridad (→ página 44).</p> <p>Los objetos situados sobre el asiento del acompañante pueden provocar que el testigo luminoso de advertencia rojo de colocación de los cinturones de seguridad no se apague.</p>

Vehículo

Testigos de advertencia/de control	Posibles causas / consecuencias y ► soluciones
 <p data-bbox="144 410 413 487">Testigo luminoso de advertencia de la servodirección (rojo)</p>	<p data-bbox="463 317 1430 366">* El testigo luminoso de advertencia rojo de la servodirección se ilumina con el vehículo encendido. Se ha averiado la servoasistencia o la propia dirección.</p> <div data-bbox="482 384 1652 536"><p data-bbox="491 392 1169 418">▲ ADVERTENCIA Peligro de accidente por maniobrabilidad limitada</p><p data-bbox="495 433 1498 458">Si la dirección no funciona correctamente, la seguridad de funcionamiento del vehículo se ve afectada.</p><ul data-bbox="495 467 1410 526" style="list-style-type: none"><li data-bbox="495 467 1410 493">► Deténgase de inmediato teniendo en cuenta la situación del tráfico. No prosiga la marcha.<li data-bbox="495 501 1009 526">► Póngase en contacto con un taller especializado.</div> <p data-bbox="476 553 1337 579">► Tenga en cuenta los avisos mostrados en el visualizador del cuadro de instrumentos.</p>

Motor

Testigos de advertencia/de control



Testigo luminoso de advertencia del líquido refrigerante

Posibles causas / consecuencias y ► soluciones

* El testigo luminoso de advertencia rojo del líquido refrigerante se ilumina con el motor en marcha.

Posibles causas:

- Sensor de temperatura averiado
- Nivel insuficiente del líquido refrigerante
- Entrada del aire hacia el radiador del motor obstaculizada
- Ventilador del radiador del motor defectuoso
- Bomba del líquido refrigerante defectuosa

Si además suena una señal acústica de advertencia, el líquido refrigerante ha excedido la temperatura máxima admisible.



▲ ADVERTENCIA Peligro de sufrir quemaduras al abrir el capó

Si abre el capó con el motor sobrecalentado o en caso de incendio en el compartimento motor, pueden producirse las siguientes situaciones:

- Puede entrar en contacto con gases calientes.
- Puede entrar en contacto con otras sustancias de servicio calientes que se escapen.

► Antes de abrir el capó, deje que el motor sobrecalentado se enfríe.

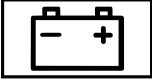
Testigos de advertencia/de control	Posibles causas / consecuencias y ► soluciones
	<p data-bbox="482 277 1646 314">► En caso de incendio en el compartimento del motor, mantenga cerrado el capó e informe a los bomberos.</p> <ul data-bbox="482 332 1646 394" style="list-style-type: none">► Deténgase inmediatamente teniendo en cuenta la situación del tráfico y apague el vehículo. No prosiga la marcha.► Tenga en cuenta los avisos mostrados en el visualizador del cuadro de instrumentos. <p data-bbox="482 418 1646 470">Si la indicación de la temperatura del líquido refrigerante se encuentra en el extremo inferior de la escala de temperatura:</p> <ul data-bbox="482 477 990 503" style="list-style-type: none">► Póngase en contacto con un taller especializado. <p data-bbox="482 529 1646 581">Si la indicación de la temperatura del líquido refrigerante se encuentra en el extremo superior de la escala de temperatura:</p> <ul data-bbox="482 588 1646 772" style="list-style-type: none">► Abandone el vehículo y no se mantenga en sus proximidades hasta que el motor se haya enfriado.► Compruebe el nivel del líquido refrigerante (→ página 356).► Asegúrese de que el suministro de aire al radiador del motor no esté obstaculizado.► Póngase en contacto con un taller especializado.► Siga conduciendo hasta el próximo taller especializado sin forzar mucho el motor. Además, asegúrese de que la indicación de la temperatura del líquido refrigerante permanezca por debajo de la zona roja.

Testigos de advertencia/de control	Posibles causas / consecuencias y ► soluciones
 <p data-bbox="195 370 463 446">Testigo luminoso de advertencia del diagnóstico del motor</p>	<p data-bbox="519 277 1548 327">* El testigo luminoso de advertencia amarillo del diagnóstico del motor se ilumina con el motor en marcha. Se ha producido una avería en el motor, el sistema de escape o el sistema de combustible.</p> <p data-bbox="528 337 1605 363">Debido a ello, se pueden superar los valores límite de emisiones y el motor marcha en régimen de emergencia.</p> <p data-bbox="528 373 1677 423">Si el testigo luminoso de advertencia amarillo del diagnóstico del motor se ilumina, en algunos estados federales debe dirigirse de inmediato a un taller especializado, en virtud de las disposiciones legales vigentes.</p> <p data-bbox="528 434 1295 459">► Encargue lo antes posible la revisión del vehículo en un taller especializado.</p>
 <p data-bbox="195 567 463 617">Testigo luminoso de advertencia de fallo eléctrico</p>	<p data-bbox="519 474 1206 524">* El testigo luminoso de advertencia rojo de fallo eléctrico se enciende. Se ha producido una avería en el sistema eléctrico.</p> <p data-bbox="528 534 1386 560">► Tenga en cuenta los avisos mostrados en el visualizador del cuadro de instrumentos.</p>
 <p data-bbox="195 726 476 800">Testigo luminoso de advertencia de la reserva de combustible</p>	<p data-bbox="519 632 1520 658">* El testigo luminoso de advertencia amarillo de la reserva de combustible parpadea durante la marcha.</p> <p data-bbox="528 669 602 689">O bien:</p> <p data-bbox="528 700 1581 726">El testigo luminoso de advertencia amarillo de la reserva de combustible se ilumina con el motor en marcha.</p> <p data-bbox="528 726 1520 752">El testigo luminoso de advertencia amarillo de la reserva de combustible parpadea durante la marcha:</p> <p data-bbox="528 762 1659 812">Se ha producido una pérdida de presión en el sistema de combustible. El tapón del depósito de combustible no está correctamente cerrado o el sistema de combustible está inestanco.</p> <p data-bbox="528 822 996 848">► Cierre el tapón del depósito de combustible.</p>

502 Avisos en el visualizador y testigos luminosos de advertencia/de control

Testigos de advertencia/de control	Posibles causas / consecuencias y ► soluciones
	<p>Si el tapón del depósito de combustible ya está bien cerrado:</p> <ul style="list-style-type: none">► Diríjase a un taller especializado. <p>El testigo luminoso de advertencia amarillo de la reserva de combustible se ilumina con el motor en marcha:</p> <p>El nivel de combustible ha alcanzado el margen de reserva.</p> <ul style="list-style-type: none">► Reposte.

Frenos

Testigos de advertencia/de control	Posibles causas / consecuencias y ► soluciones
<div data-bbox="203 315 360 398" data-label="Image"> </div> <p data-bbox="194 409 471 486">Testigo de control del freno de estacionamiento eléctrico (rojo) (solo EE. UU.)</p> <div data-bbox="203 492 360 574" data-label="Image"> </div> <p data-bbox="194 580 471 657">Testigo de control del freno de estacionamiento eléctrico (rojo) (solo Canadá)</p> <div data-bbox="203 663 360 745" data-label="Image"> </div> <p data-bbox="194 751 471 828">Testigo de control del freno de estacionamiento eléctrico (amarillo)</p>	<p data-bbox="517 315 1432 341">*El testigo de control rojo del freno de estacionamiento eléctrico parpadea o está encendido.</p> <p data-bbox="526 347 1580 372">El testigo de control amarillo del freno de estacionamiento eléctrico también se enciende en caso de avería.</p> <ul style="list-style-type: none"> <li data-bbox="526 378 1386 404">► Tenga en cuenta los avisos mostrados en el visualizador del cuadro de instrumentos.

Testigos de advertencia/de control



Testigo luminoso de advertencia del RBS (solo EE. UU.)



Testigo luminoso de advertencia de los frenos (amarillo) (solo Canadá)

Posibles causas / consecuencias y ► soluciones

*El testigo luminoso de advertencia amarillo **RBS** (solo EE. UU.) o el testigo luminoso de advertencia amarillo de los frenos  (solo Canadá) se ilumina con el vehículo encendido.

▲ ADVERTENCIA Peligro de accidente por avería del sistema de frenos

Si el sistema de frenos está averiado, el comportamiento de frenado puede verse afectado.

- Prosiga la marcha con precaución.
- Encargue de inmediato la revisión del sistema de frenos en un taller especializado.

- Prosiga la marcha con cuidado, a una velocidad adecuada y a suficiente distancia con respecto al vehículo precedente.
- Observe los avisos en el visualizador del cuadro de instrumentos.
- Dirijase a un taller especializado.

Testigos de advertencia/de control

Testigo luminoso de advertencia de los frenos (solo EE. UU.)



Testigo luminoso de advertencia de los frenos (solo Canadá)

Posibles causas / consecuencias y ► soluciones

* El testigo luminoso de advertencia rojo de los frenos se ilumina con el vehículo encendido.

Posibles causas:

- La amplificación de la fuerza de frenado está averiada y el comportamiento de frenado puede verse afectado.
- Hay poco líquido de frenos en el depósito de líquido de frenos.

► Tenga en cuenta los avisos mostrados en el visualizador del cuadro de instrumentos.

▲ ADVERTENCIA Peligro de lesiones y accidente por avería de la amplificación de la fuerza de frenado

Si la amplificación de la fuerza de frenado está averiada, para frenar puede ser necesario pisar con más fuerza el pedal de freno. El comportamiento de frenado puede verse afectado. La distancia de frenado puede alargarse en situaciones de frenado de emergencia.

- Deténgase de inmediato teniendo en cuenta la situación del tráfico. No prosiga la marcha.
- Póngase en contacto con un taller especializado.



▲ ADVERTENCIA Peligro de accidente por bajo nivel de líquido de frenos

Si el nivel de líquido de frenos es demasiado bajo, el efecto de frenado y, con él, el comportamiento de frenado pueden verse afectados.



- Deténgase de inmediato teniendo en cuenta la situación del tráfico. No prosiga la marcha.
- Póngase en contacto con un taller especializado.

Testigos de advertencia/de control	Posibles causas / consecuencias y ► soluciones
	<p>► No añada líquido de frenos.</p>

Sistemas de asistencia

Testigos de advertencia/de control	Posibles causas / consecuencias y ► soluciones
 <p>Testigo luminoso de advertencia de la advertencia de distancia</p>	<p>* El testigo luminoso de advertencia de distancia rojo se ilumina durante la marcha. La distancia con respecto al vehículo precedente es demasiado pequeña para la velocidad seleccionada. Si suena una señal acústica de advertencia adicional, se aproxima a un obstáculo a velocidad excesiva.</p> <ul style="list-style-type: none"> ► Prepárese para frenar inmediatamente. ► Aumente la distancia. <p>Función del asistente de frenado activo (→ página 191).</p>
 <p>Testigo luminoso de advertencia del tren de rodaje (amarillo)</p>	<p>* El testigo luminoso de advertencia amarillo AIRMATIC se enciende. El testigo luminoso de advertencia amarillo del DYNAMIC BODY CONTROL se enciende. Hay una avería en el sistema AIRMATIC.</p> <p>Hay una avería en el sistema DYNAMIC BODY CONTROL.</p> <ul style="list-style-type: none"> ► Tenga en cuenta los avisos mostrados en el visualizador del cuadro de instrumentos.

Sistemas de seguridad de marcha

Testigos de advertencia/de control	Posibles causas / consecuencias y ► soluciones
 <p>Testigo luminoso de advertencia del ABS</p>	<p>* El testigo luminoso de advertencia amarillo del ABS se ilumina con el vehículo encendido. El ABS está averiado.</p> <p>Si suena una señal acústica de advertencia adicional, el EBD está averiado.</p> <p>También pueden estar averiados otros sistemas de asistencia y de seguridad de marcha.</p> <p>► Tenga en cuenta los avisos mostrados en el visualizador del cuadro de instrumentos.</p> <div style="border: 1px solid black; padding: 5px; margin-top: 10px;"> <p>⚠ ADVERTENCIA Peligro de derrape en caso de avería de los sistemas EBD o ABS</p> <p>Las ruedas pueden bloquearse al frenar.</p> <p>La maniobrabilidad y el comportamiento de frenado se ven notablemente afectados y la distancia de frenado puede incrementarse. Además se desconectan otros sistemas de seguridad de marcha.</p> <ul style="list-style-type: none"> ► Prosiga la marcha con precaución. ► Encargue de inmediato la revisión del sistema de frenos en un taller especializado. </div>
 <p>Testigo luminoso de advertencia ESP®</p>	<p>* El testigo luminoso de advertencia amarillo del sistema ESP® parpadea durante la marcha.</p> <p>O bien:</p> <p>El testigo luminoso de advertencia amarillo del ESP® se ilumina con el vehículo encendido.</p> <p>El testigo luminoso de advertencia amarillo del sistema ESP® parpadea durante la marcha:</p>

Testigos de advertencia/de control	Posibles causas / consecuencias y ► soluciones
	<p>Una o varias ruedas han alcanzado su límite de adherencia (→ página 171).</p> <p>► Adapte su forma de conducir a las condiciones meteorológicas y al estado de la calzada.</p> <p>El testigo luminoso de advertencia amarillo del ESP® se ilumina con el vehículo encendido:</p> <p>El sistema ESP® está averiado.</p> <p>También pueden estar averiados otros sistemas de asistencia y de seguridad de marcha como, por ejemplo, el BAS.</p> <p>► Tenga en cuenta los avisos mostrados en el visualizador del cuadro de instrumentos.</p> <div style="background-color: #cccccc; padding: 5px; margin: 10px 0;"> <p>▲ ADVERTENCIA Peligro de derrape por avería del sistema ESP®</p> </div> <p>Si el sistema ESP® está averiado, no estabilizará el vehículo. ® Además, se desconectan otros sistemas de seguridad de marcha.</p> <ul style="list-style-type: none"> ► Prosiga la marcha con precaución. ► Encargue la revisión del sistema ESP® en un taller especializado.
 <p>Testigo luminoso de advertencia ESP® OFF</p>	<p>* El testigo luminoso de advertencia amarillo ESP® OFF se ilumina con el vehículo encendido. El sistema ESP® está desconectado.</p> <p>También pueden no funcionar otros sistemas de asistencia y de seguridad de marcha.</p>

Testigos de advertencia/de control	Posibles causas / consecuencias y ► soluciones
	<p data-bbox="545 282 1696 315">▲ ADVERTENCIA Peligro de derrape al circular con el sistema ESP® desconectado</p> <p data-bbox="545 326 1696 378">El sistema ESP® no estabiliza el vehículo. Además se ve limitada la disponibilidad de otros sistemas de seguridad de marcha.</p> <ul data-bbox="545 388 1696 455" style="list-style-type: none"><li data-bbox="545 388 1696 414">► Prosiga la marcha con precaución.<li data-bbox="545 419 1696 455">► Desconecte el sistema ESP® solo mientras la situación lo requiera. <p data-bbox="545 471 1696 502">Si no puede conectar el sistema ESP®, significa que está averiado.</p> <ul data-bbox="545 512 1696 543" style="list-style-type: none"><li data-bbox="545 512 1696 543">► Encargue de inmediato la revisión del sistema ESP® en un taller especializado. <p data-bbox="545 564 1696 595">► Tenga en cuenta las indicaciones para desconectar el sistema ESP® (→ página 171).</p>

Control de la presión de los neumáticos

Testigos de advertencia/de control



Testigo luminoso de advertencia del control de la presión de los neumáticos

Posibles causas / consecuencias y ► soluciones

*El testigo luminoso de advertencia amarillo del control de la presión de los neumáticos (pérdida de presión/avería) parpadea durante aproximadamente un minuto y, a continuación, se ilumina de forma permanente.

O bien:

El testigo luminoso de advertencia amarillo del control de la presión de los neumáticos (pérdida de la presión/avería) está encendido.

El testigo luminoso de advertencia amarillo del control de la presión de los neumáticos (pérdida de presión/avería) parpadea durante aproximadamente un minuto y, a continuación, se ilumina de forma permanente:

El control de la presión de los neumáticos está averiado.

▲ ADVERTENCIA Peligro de accidente por avería del control de la presión de los neumáticos

El control de la presión de los neumáticos no puede advertir de la forma prevista si se produce una pérdida de presión en uno o varios neumáticos.

Los neumáticos con una presión demasiado baja pueden, por ejemplo, afectar al comportamiento de marcha, así como al comportamiento direccional y de frenado.

► Encargue la comprobación del control de la presión de los neumáticos en un taller especializado cualificado.

El testigo luminoso de advertencia amarillo del control de la presión de los neumáticos (pérdida de la presión/avería) está encendido:

El control de la presión de los neumáticos ha detectado una pérdida de presión al menos en un neumático.



















Testigos de advertencia/de control	Posibles causas / consecuencias y ► soluciones
	<p data-bbox="545 284 1696 315">▲ ADVERTENCIA Peligro de accidente por presión de los neumáticos demasiado baja</p> <ul data-bbox="545 326 1696 445" style="list-style-type: none">• Los neumáticos pueden reventar.• Los neumáticos pueden desgastarse excesiva y/o irregularmente.• Las cualidades de marcha, la maniobrabilidad y el comportamiento de frenado pueden verse notablemente afectados. <p data-bbox="545 461 1007 486">Por tanto, puede perder el control del vehículo.</p> <ul data-bbox="545 497 1191 559" style="list-style-type: none">► Preste atención a las presiones del neumático recomendadas.► Si es necesario, adapte la presión de los neumáticos. <ul data-bbox="545 580 1182 642" style="list-style-type: none">► Detenga el vehículo teniendo en cuenta la situación del tráfico.► Compruebe la presión del neumático y los neumáticos.

































A			
ABS (sistema antibloqueo de frenos), Sistema antibloqueo de frenos.....	171	Ejecución.....	268
Accidente, llamada de emergencia.....	322	Actualizaciones	
Aceite del motor		Actualizaciones de software.....	268
Aditivos.....	433	Actualizaciones del sistema.....	268
calidad.....	434	Ejecución.....	268
Cantidad de llenado.....	434	Información.....	267
Comprobación del nivel de aceite con el ordenador de a bordo.....	354	Adaptación de la velocidad basada en el trayecto	
Comprobación del nivel de aceite con la varilla indicadora del nivel de aceite....	353	Ajuste.....	186
MB-Freigabe o MB-Approval.....	434	DISTRONIC.....	185
relleno.....	355	Adaptación del cinturón	
Aceleración		Activación/desactivación.....	45
Aceleración optimizada.....	144	Función.....	45
Kick-down.....	157	Aditivos	
Aceleración optimizada.....	144	Aceite del motor.....	433
Acoplamiento para diagnóstico.....	27	Combustible.....	433
Actualización de software		Advertencia de cinturón desabrochado.....	45
Actualizaciones del sistema.....	268	Advertencia de distancia, Asistente de frenado activo.....	191
Actualización del software		Advertencia/indicación de semáforo.....	197
Actualizaciones de software.....	267	Agente frigorígeno.....	436
		Agua de lavado	
		Líquido lavacristales.....	436
		Agua limpiacristales.....	436
		Airbag, Seguridad de los ocupantes del vehículo	
		Activación.....	39
		Airbag de rodillas.....	46
		Airbag delantero (conductor, acompañante).....	46
		Airbag lateral.....	46
		Desconexión automática del airbag del acompañante.....	49
		Lugares de montaje.....	46
		Protección.....	47
		Protección limitada.....	48
		Sinopsis.....	46
		Testigos de control PASSENGER AIR BAG.....	51
		Windowbag.....	46
		Airbag de rodillas.....	46
		Airbag delantero (conductor, acompañante)....	46
		Airbag lateral.....	46
		AIRMATIC	
		Altura del vehículo.....	206
		Suspensión neumática.....	206

Ajuste de agudos, medios y graves			
Burmester [®] , sistema de sonido surround.....	348		
Sistema de sonido Advanced.....	349		
Ajuste de graves, medios y agudos			
Burmester [®] , sistema de sonido surround.....	348		
Sistema de sonido Advanced.....	349		
Ajuste de la unidad de distancia.....	264		
Ajuste de la velocidad.....	177		
Ajuste de medios, agudos y graves			
Burmester [®] , sistema de sonido surround.....	348		
Sistema de sonido Advanced.....	349		
Ajuste del balance/fader			
Sistema de sonido Advanced.....	349		
Sistema de sonido surround Burmes- ter [®]	349		
Ajuste del enfoque de sonido			
Sistema de sonido surround Burmes- ter [®]	349		
Ajuste del formato de la fecha.....	259		
Ajuste del horario de verano.....	258		
Ajustes de desbloqueo.....	70		
Ajustes de fábrica			
MBUX.....	269		
Ajustes del sistema			
Activación/desactivación de la pro- tección por PIN del sistema.....	265		
Ajuste automático de la hora y la fecha..	258		
Ajuste de la unidad de distancia.....	264		
Ajuste de la zona horaria.....	258		
Ajuste del formato hora/fecha.....	259		
Función reset MBUX.....	269		
Transmisión de la posición del vehículo..	259		
Ajustes del sonido			
Adaptación automática del volumen.....	348		
Ajuste de agudos, medios y graves.....	347		
Ajuste del balance y del fader.....	348		
Apertura del menú de sonido.....	347		
Información.....	347		
Ajustes del volante.....	104		
Alarma antirrobo, EDW.....	91		
Alarma de pánico, Alarma			
Activación/desactivación.....	70		
Alarma volumétrica.....	93		
Alfombrilla.....	120		
Alimentación eléctrica			
Conexión (tecla de arranque y parada)...	139		
Almacenamiento de datos			
Derechos de la protección de datos.....	35		
Registrador de datos de accidente.....	35		
Servicios online.....	34		
Sistema multimedia/Mercedes me connect.....	35		
Unidades electrónicas de control.....	31		
Altura del asiento.....	97		
Altura del tren de rodaje			
AIRMATIC.....	207		
Alumbrado exterior			
Conservación.....	362		
Android Auto			
Ajustes del sonido.....	315		
Conexión del teléfono móvil (sin cable)...	315		
Datos del vehículo transmitidos.....	316		
Finalización.....	315		
Información.....	314		
Animales			
Animales domésticos en el vehículo.....	68		

Animales domésticos en el vehículo,			
Seguridad de los ocupantes del vehículo.....	68	Conexión del iPhone® (cable).....	313
Apagado de la alarma.....	92	Datos del vehículo transmitidos.....	316
Aparato de limpieza a alta presión.....	359	Finalización.....	314
Aparcamiento, PARKTRONIC.....	214	Indicaciones.....	313
Apertura de confort.....	85	Sinopsis.....	312
Apertura de la tapa del maletero con el pie		Aproximador del cinturón.....	43
HANDS-FREE ACCESS.....	80	Argolla para remolcado.....	386
Apertura del menú de sonido		Argollas de sujeción.....	114
Sistema de sonido Advanced.....	349	Arranque	
Sistema de sonido surround Burmester®	348	Remote Online.....	142
Apertura del portón trasero con el pie		Tecla de arranque y parada.....	140
HANDS-FREE ACCESS.....	80	Arranque de emergencia del vehículo.....	386
Apertura/cierre de la puerta del garaje.....	164	Arranque del motor	
Apertura/cierre del garaje.....	164	Régimen de emergencia.....	141
Aplicación Mercedes me		Remote Online.....	142
Activación del equipamiento a medida.....	23	Tecla de arranque y parada.....	140
Apoyo lumbar, Respaldo con apoyo lumbar.....	98	Arranque del vehículo	
Apple CarPlay®		Régimen de emergencia.....	141
Ajustes del sonido.....	314	Remote Online.....	142
		Tecla de arranque y parada.....	140
		Arranque mediante alimentación externa.....	379
		Arranque por remolcado.....	386
		Arranque/parada automáticos del motor	
		Función de parada y arranque ECO.....	149
		Arrastrar	
		Métodos de remolcado.....	382
		Asiento	
		Ajuste eléctrico.....	97
		Ajuste manual y eléctrico.....	95
		Ajustes.....	16
		Apoyo lumbar.....	98
		Bloqueo del respaldo (parte trasera).....	114
		Configuración de los ajustes.....	100
		Función de memoria.....	108
		Plegado hacia atrás del respaldo (parte trasera).....	113
		Plegado hacia delante del respaldo (parte trasera).....	111
		Plegado hacia delante/hacia atrás del respaldo (con función de memoria).....	100
		Plegado hacia delante/hacia atrás del respaldo (sin función de memoria).....	101
		Posición correcta del asiento del conductor.....	94
		Reposición de los ajustes.....	100
		Asiento del acompañante	
		Ajuste eléctrico.....	97

Ajuste manual y eléctrico.....	95				
Asiento del conductor		Asistente activo de dirección		Asistente de frenado	
Ajuste eléctrico.....	97	Asistente activo de parada de emer-		Asistente de frenado activo.....	191
Ajuste manual y eléctrico.....	95	gencia.....	189	Servofreno de emergencia (BAS).....	171
Ayuda de entrada y salida del vehículo...	105	Asistente activo para cambio de carril....	190	Asistente de frenado activo	
Calefacción de asiento.....	102	Conexión/desconexión.....	188	Ajuste.....	197
Asiento funcional	16	Función.....	186	Función.....	191
Asiento infantil		Asistente activo de distancia DISTRONIC		Asistente de parada de emergencia, Asis-	
Asiento del acompañante.....	66	Activación.....	182	tente activo de parada de emergencia.....	189
Colocación del cinturón de seguridad		Adaptación de la velocidad basada en		Asistente para cambio de carril, Asistente	
en el asiento del acompañante.....	66	el trayecto.....	185	activo para cambio de carril.....	190
Fijación.....	59	Asistente activo de parada de emer-		Asistente para señales de tráfico	
Fijación en el asiento trasero.....	64	gencia.....	189	Ajuste.....	199
Indicaciones básicas.....	55	Asistente activo para cambio de carril....	190	Función.....	197
Montaje de ISOFIX.....	61	Aumento/reducción de la velocidad.....	182	Asistente para viento lateral, ESP®	173
Riesgos/peligros.....	56	Desactivación.....	182	ASSYST PLUS	
Top Tether.....	63	Función.....	179	Indicador de intervalos de manteni-	
Asistencia en carretera (avería)	24	Memorización de la velocidad.....	182	miento.....	350
Asistencia en maniobras		Solicitud de la velocidad.....	182	Medidas de mantenimiento.....	350
Conexión/desconexión.....	224	Asistente activo de parada de emergen-		Tiempos de inactividad con la batería	
Cross Traffic Alert.....	223	cia, Sistema de asistencia	189	desembornada.....	351
Drive Away Assist.....	222	Asistente activo de velocidad límite	184	ATTENTION ASSIST, Sistema de alerta por	
		Asistente activo para cambio de carril		cansancio	
		Activación/desactivación.....	191	Ajuste.....	177
		Función.....	190		

- | | | | | |
|--|-----|---|-----|--|
| Función..... | 175 | | | |
| Autocomprobación | | | | |
| Desconexión automática del airbag del acompañante..... | 51 | | | |
| Avería | | | | |
| Arranque por remolcado..... | 386 | | | |
| Cambio de ruedas..... | 418 | | | |
| Pinchazo..... | 368 | | | |
| Remolcado..... | 382 | | | |
| Sinopsis de las ayudas..... | 18 | | | |
| Sistema de retención..... | 39 | | | |
| Transporte del vehículo..... | 384 | | | |
| Avería (asistencia en carretera) | 24 | | | |
| Avisador de pérdida de presión de los neumáticos | | | | |
| Función..... | 398 | | | |
| Reinicio..... | 399 | | | |
| Aviso de avería | | | | |
| Cuadro de instrumentos..... | 439 | | | |
| Aviso de averías relevantes desde el punto de vista de la seguridad | 30 | | | |
| Aviso en el visualizador | | | | |
| Consulta en el ordenador de a bordo..... | 439 | | | |
| | | Avisos mostrados en el visualizador | | |
| | |  --- mph..... | 467 | |
| | |  --- mph..... | 467 | |
| | |  Al parar para repos. rellenar 1/4 galón de aceite de motor..... | 492 | |
| | |  Al parar para repostar: comprobar nivel aceite de motor..... | 491 | |
| | |  Atención Neumático defectuoso... | 488 | |
| | |  Attention Assist no funciona..... | 466 | |
| | |  Attention Assist: ¡Descansar!..... | 466 | |
| | |  Avería Circular como máximo a 50 mph..... | 474 | |
| | |  Avería Ver Instruc. servicio..... | 446 | |
| | |  Batería de 12 V Ver Instrucciones servicio..... | 484 | |
| | |  Cargando llave con datos del vehículo Esperar..... | 445 | |
| | |  Circular más despacio..... | 476 | |
| | |  Comprobar neumáticos..... | 487 | |
| | |  Comprobar nivel líquido de frenos | 465 | |
| | |  Corregir presión de inflado de neumáticos | 488 | |
| | |  delantero izquierdo Avería Acudir al taller (ejemplo) | 440 | |
| | |  desconectado | 468 | |
| | |  HOLD desconectado | 466 | |
| | |  Desconectar luces | 447 | |
| | |  Detener el vehículo No apagar el motor | 485 | |
| | |  Detener el vehículo Ver Instruc. servicio | 485 | |
| | |  Dirección averiada Detener vehículo inmediat. Ver Instrucciones servicio | 451 | |
| | |  Dirección averiada Mayor esfuerzo necesario Ver Instrucciones servicio | 450 | |

-  El vehículo se está elevando
Esperar un momento..... 476
-  Encender la luz de marcha..... 447
-  está bajando..... 476
-  Falta sensor de rueda..... 487
- PARK** Freno de estacionamiento Ver Instruc. servicio..... 460
- PARK** Freno estacionam. Para soltar: conectar encendido..... 464
-  Intelligent Light System no funciona..... 447
-  La conexión automática de luces no funciona..... 446
-  La luz activa para curvas no funciona..... 447
-  Líquido refrigerante Detener vehículo Parar motor..... 455
-  Llave no reconocida (aviso en el visualizador en color blanco)..... 444
-  Llave no reconocida (aviso en el visualizador en color rojo)..... 444
-  Llevarse la llave..... 445
-  Luz de cruce izquierda (ejemplo)... 446
-  Medición nivel aceite de motor imposible..... 494
-  Nivel aceite de motor Reducir nivel de aceite..... 492
-  Nivel aceite motor Detener vehículo Parar motor..... 493
-  no disponible temporalmente Ver Instruc. servicio..... 479
-  no disponibles temp. Ver Instruc. servicio..... 478
-  no funciona Ver Instruc. servicio... 480
-  no funciona..... 483
-  no funcionan Ver Instruc. servicio..... 479
- EBD** no funcionan Ver Instruc. servicio..... 481
-  pasivo..... 467
-  Presión aceite motor Detener el vehículo Parar el motor..... 493
-  Rellenar agua limpiacristales..... 453
-  Rellenar líquido refrigerante Ver Instruc. servicio..... 454
-  Reserva combustible..... 456
-  Respaldo asiento delantero izquierdo no bloqueado (Ejemplo)..... 453
-  Respaldo asiento trasero izquierdo no bloqueado (ejemplo)..... 452
-  se está elevando..... 476
-  Sistema retención Avería Acudir al taller..... 440
- PARK** Soltar el freno de estacionamiento..... 463
-  STOP Nivel demasiado bajo..... 475
-  Sustituir la llave..... 443
-  Sustituir pilas llave..... 443

 Tapón del depósito de combustible abierto.....	456	Asistente activo de distancia no disponible temporalmente Ver Instrucciones servicio.....	468	Asistente frenado activo Funcionamiento limitado Ver Instrucciones servicio.....	482
 Vehic. preparado marcha Desconectar el encendido antes de abandonarlo.....	449	Asistente activo de mantenimiento de carril Visión de cámara reducida Ver Instruc. servicio.....	474	Asistente luz ctra. adaptativo no disponible temp. Ver Instruc. servicio.....	448
 Ver Instruc. servicio.....	484	Asistente activo dirección no disponible temporal. debido a varias paradas de emergencia.....	469	Asistente luz ctra. adaptativo no funciona.....	448
 Windowbag izquierdo Avería Acudir al taller (ejemplo).....	440	Asistente activo mantenimiento carril no disponible temp. Ver Instruc. servicio.....	473	Ayuda para aparcar Ayuda para maniobrar limitada Ver Instrucciones servicio.....	477
Acudir al taller sin cambiar de marcha....	458	Asistente activo mantenimiento carril no funciona.....	473	Ayuda para aparcar y PARKTRONIC no funcionan Ver Instrucciones servicio.....	477
Airbag acompañante conectado Ver Instruc. servicio.....	441	Asistente de luz de carretera adaptativo Visión de cámara reducida Ver Instruc. servicio.....	448	Batería auxiliar Avería (aviso en el visualizador en color blanco).....	459
Airbag acompañante desconectado Ver Instruc. servicio.....	441	Asistente frenado activo Funcionamiento limitado temporalmente Ver Instrucciones servicio.....	481	Batería auxiliar Avería (aviso en el visualizador en color rojo).....	459
Asistente activo de dirección no disponible temporalmente Ver Instrucciones servicio.....	469			Cambio Avería Detener el vehículo.....	458
Asistente activo de distancia disponible de nuevo.....	469			Comprobar forros de freno Ver Instrucciones servicio.....	465

Comprobar la presión de inflado de los neumáticos.....	490	El asistente activo de distancia no funciona.....	468	Para acoplar posición de marcha R: primero accionar freno.....	457
Control presión inflado neumáticos no disponible temporalmente.....	486	El detector de objetos en ángulo muerto no funciona.....	472	Para parar el motor, pulsar la tecla de arranque y parada durante al menos 3 segundos o 3 veces.....	454
Control presión inflado neumáticos no funciona.....	486	El Head-up-Display no funciona.....	450	Para salir de posic. de marcha P: accionar freno.....	457
Ctrl. pres. neum. no funciona Faltan sensores de rueda.....	486	Guardar la llave en el compartimento señalado Ver Instruc. servicio.....	445	Para salir de posic. marcha P o N: accionar freno y arrancar motor.....	457
Detect. objetos ángulo muerto no disponible temp. Ver Instruc. servicio.....	471	Head-up-Display no disponible temporal. Ver Instruc. servicio.....	450	Peligro desplazamiento Puerta del conductor está abierta y cambio no está en posición P.....	457
Detector activo objet. ángulo muerto no disponible temp. Ver Instruc. servicio.....	472	Iniciando parada de emergencia.....	470	Posición de marcha P sólo con vehículo parado.....	456
Detector activo objet. ángulo muerto no funciona.....	472	Limpiarparabrisas Avería.....	453	Posición N activada permanentemente Peligro de desplazamiento.....	457
Detener el vehículo No apagar el motor Esperar Cambio enfriándose.....	458	Luces intermitentes de emergencia Avería.....	449	PRE-SAFE no funciona Ver Instruc. servicio.....	443
El asistente activo de dirección no funciona.....	469	Mercedes me connect Servicios limitados Ver Instrucciones servicio.....	483		
		Neumáticos sobrecalentados.....	489		
		No es posible arrancar el motor Ver Instrucciones servicio.....	454		
		No es posible circular marcha atrás Acudir al taller.....	458		

Reconocimiento autom. señales tráfico no disponible temp. Ver Instruc. servicio.....	470	Ayuda al arranque, Aceleración optimizada...	144	Batería (batería de 12 V)	
Reconocimiento automático de señales de tráfico no funciona.....	470	Ayuda al arranque en pendientes.....	175	Carga.....	379
Reconocimiento automático señales tráfico Visión de cámara reducida Ver Instruc. servicio.....	471	Ayuda de entrada.....	105, 107	Indicaciones.....	376
Reducir velocidad.....	489	Ayuda de salida.....	105, 107	Sustitución.....	381
Sensores de radar sucios Ver Instruc. servicio.....	482	Ayuda direccional, STEER CONTROL.....	173	Batería (batería de arranque)	
Supervisión presión infl. neum. Reiniciar tras comprobar presión.....	491	Ayuda para aparcar, Ayuda activa para aparcar, PARKTRONIC.....	214, 218	Carga, Remote Online.....	142
Supervisión presión inflado neumáticos no funciona.....	491	Ayuda para aparcar PARKTRONIC		Batería de arranque	
TEMPOMAT desconectado.....	467	Ajuste de las señales acústicas de advertencia.....	217	Carga, Remote Online.....	142
TEMPOMAT no funciona.....	467	Conexión.....	217	Beber y conducir.....	145
Ayuda activa para aparcar, Sistema de ayuda para aparcar		Defensa lateral.....	215	Bloqueo de arranque.....	91
Aparcamiento.....	219	Desconexión.....	217	Bloqueo de un dispositivo externo (seguro para niños).....	263
Salida del aparcamiento.....	221	Función.....	214	Bloqueo/desbloqueo	
		Ayuda para la puesta en marcha		Bloqueo automático.....	75
		Aceleración optimizada.....	144	KEYLESS-GO.....	74
		Ayuda al arranque en pendientes.....	175	Llave de emergencia.....	76
				Puertas (interior).....	73
		B		Bluetooth® , Ajustes del sistema	
		BAS , Servofreno de emergencia.....	171	Conexión/desconexión.....	259
		Batería (12 V)		Información.....	259
		Arranque mediante alimentación externa.....	377	Bluetooth® Audio	
				Búsqueda de un título.....	340

Búsqueda y autorización de un dispositivo.....	338	Uso de la búsqueda automática.....	283	Selección de la vista.....	213
Cambio del equipo mediante NFC.....	340	Búsqueda multimedia		Cámara de 360°	
Conexión.....	339	Inicio.....	335	Ajuste de favoritos.....	213
Desautorización del equipo (cierres de sesión).....	340	C		Conservación.....	362
Selección de un reproductor multimedia.....	340	Cadenas antideslizantes	391	Función.....	210
Sinopsis.....	338	Cadenas para nieve	391	Cámara de marcha atrás	
Bluetooth® Audio (sistema multimedia)		Caja de desagüe	358	Ajuste de favoritos (cámara de 360°).....	213
Información.....	337	Caja de enchufe		Apertura de la cubierta de la cámara.....	213
Bolsa botiquín	368	12 V (consola central delantera).....	117	Cámara de 360°.....	208
Brújula	298	12 V (maletero/espacio de carga).....	117	Conservación.....	362
Burmester®, sistema de sonido surround		Calefacción		Función.....	208
Ajuste de agudos, medios y graves.....	348	Asiento.....	102	Cámara del vehículo	
Información.....	348	Conexión/desconexión.....	134	Información.....	169
Búsqueda de áreas de servicio		Calefacción de asiento	102	Cambio	
Inicio de la búsqueda automática.....	283	Calefacción de la luneta trasera	134	Acoplamiento de la marcha atrás.....	154
Búsqueda de emisoras	342	Calefacción del volante	105	Acoplamiento de la posición de aparcamiento.....	155
Búsqueda de gasolineras		Calzo	417	Acoplamiento de la posición de marcha.....	155
Conexión/desconexión de la búsqueda automática.....	282	Cámara		Acoplamiento de la posición de ralentí...	154
Inicio de la búsqueda automática.....	276	Cámara de 360°.....	210	Cambio automático (problema).....	155
		Cámara de marcha atrás.....	208	Cambio automático	
		Información.....	169	Acoplamiento de la posición de marcha.....	155

Cambio de la marcha.....	153	Desmontaje/montaje de los tapacubos de rueda completa.....	419	Carga máxima soportada por los neumáticos.....	407
Cambio de marchas manual.....	156	Elevación del vehículo.....	419	Carga sin cable	
Indicación de la posición del cambio.....	153	Montaje de una rueda nueva.....	422	Sinopsis.....	118
Interruptor DYNAMIC SELECT.....	151	Preparativos.....	418	Teléfono móvil.....	119
Kick-down.....	157	Canal de aire y agua.....	358	Cargas	
Levas de cambio en el volante.....	156	Capacidad de carga		Fijación.....	108
Palanca selectora DIRECT SELECT.....	153	Neumáticos.....	408	Caso de emergencia	
posiciones del cambio.....	153	Capacidad de rodadura de emergencia,		Chaleco reflectante.....	367
Programas de conducción.....	151	Neumáticos MOExtended.....	369	Sinopsis de las ayudas.....	18
Cambio de dirección.....	24	Capó		Categoría de desgaste de la banda de rodadura.....	405
Cambio de marcha		Apertura/cierre.....	351	Categoría de temperatura.....	405
Cambio automático.....	156	Carga, Compartimentos guardaobjetos,		Categoría de tracción.....	405
manual.....	156	Posibilidades de fijación de la carga		Categorías de calidad de los neumáticos.....	405
Cambio de marchas		Argollas de sujeción.....	114	Caudal de aire	
Cambio automático.....	156	Batería de 12 V.....	379	Ajuste.....	134
Levas de cambio en el volante.....	156	Definiciones de conceptos.....	411	Chaleco reflectante.....	367
Manual.....	156	Determinación de la máxima.....	401	Cierre centralizado	
Recomendación de cambio de marcha...	156	Ejemplo de cálculo.....	402	Llave.....	70
Cambio de posición de las ruedas.....	417	Ganchos para bolsas.....	115	Tecla.....	73
Cambio de propietario.....	24	Portaequipajes para el techo.....	116	Cierre de confort.....	85
Cambio de ruedas		Carga máxima			
Bajada del vehículo.....	423	Determinación.....	401		
Desmontaje de la rueda.....	421	Ejemplo de cálculo.....	402		

Cierre del techo en caso de lluvia			
Techo corredizo.....	89		
Cinturón.....	40		
Cinturón de seguridad			
Aproximador del cinturón.....	43		
Colocación.....	44		
Conexión/desconexión de la adaptación del cinturón.....	45		
Conservación.....	363		
Pretensado automático.....	45		
Protección.....	40		
Protección limitada.....	42		
Soltado.....	45		
Testigo luminoso de advertencia.....	45		
Clases de comandos de voz (LINGUATRONIC).....	233		
Climatización			
Agente frigorígeno.....	436		
Ajuste de la distribución de aire.....	134		
Ajuste de la temperatura del espacio interior.....	134		
Ajuste del caudal de aire.....	134		
Cantidad de llenado de agente frigorígeno y de aceite PAG.....	438		
Colocación/extracción del frasco (sistema ambientador).....	136		
Conexión/desconexión.....	134		
Conexión/desconexión de la calefacción de la luneta trasera.....	134		
Conexión/desconexión de la función A/C (unidad de mando).....	135		
Conexión/desconexión de la función de sincronización (unidad de mando).....	135		
Conexión/desconexión del modo de aire interior circulante.....	135		
Descongelación del parabrisas.....	134		
Desempañamiento de los cristales.....	135		
Difusores de ventilación delanteros.....	137		
Difusores de ventilación traseros.....	138		
Indicaciones.....	134		
Ionización.....	136		
Regulación automática.....	135		
Sistema ambientador.....	136		
Unidad de mando del THERMATIC.....	134		
Unidad de mando del THERMOTRONIC..	134		
Ventilación con apertura de confort.....	85		
Climatizado automático.....	135		
Código de pintura.....	428		
Código QR, ficha de rescate.....	31		
COMAND Touch			
Administración de dispositivos.....	262		
Combustible			
Aditivos.....	433		
Calidad de la gasolina.....	432		
Contenido de azufre.....	432		
Contenido del depósito.....	433		
E10.....	432		
Gasolina.....	432		
Repostado.....	158		
Reserva.....	433		
Compartimentos portaobjetos			
Apoyabrazos.....	111		
Consola central (delante).....	111		
Guantera.....	111		
Puerta.....	111		
Componentes del vehículo basados en las ondas de radio			
Declaración de conformidad.....	27		
Comportamiento de marcha			
Anormal.....	390		
Composición del neumático.....	408		
Comprobación del nivel del líquido refrigerante.....	356		

Comunicación de campo cercano (NFC),**NFC**

- Cambio de teléfono móvil..... 304
- Conexión del teléfono móvil al sistema multimedia..... 304
- Uso del teléfono móvil..... 304

Conexión a Internet

- Información..... 324
- Limitaciones..... 324
- Módulo de comunicación, funcionamiento..... 325
- Sinopsis del estado de la conexión..... 325
- Visualización del estado de la conexión..... 325

Conexión para el arranque mediante alimentación ajena..... 379**Conexión USB**

- Parte delantera..... 111

Conexión/desconexión de la adaptación del volumen

- Sistema de sonido surround Burmester®..... 348

Conexión/desconexión de la confirmación acústica del cierre centralizado..... 70**Conexión/desconexión de la normalización del volumen**

- Sistema de sonido Advanced..... 349

Conexión/desconexión del modo de aire interior circulante..... 135**Conexión/desconexión del sonido 3D**

- Sistema de sonido surround Burmester®..... 349

Consejos para la marcha..... 145**Conservación**

- Alumbrado exterior..... 362
- Aparato de limpieza a alta presión..... 359
- Cámara de 360°..... 362
- Canal de aire y agua..... 358
- Espacio interior..... 363
- Head-up-Display..... 363
- Lámina decorativa..... 361
- Lavado manual..... 360
- Piezas del vehículo..... 362
- Piezas embellecedoras de madera/elementos de adorno..... 363
- Pintura..... 360
- Revestimiento de plástico..... 363
- Revestimiento interior del techo..... 363

- Salidas de escape..... 362
- Túnel de lavado..... 358
- Visualizador..... 363

Conservación de llantas..... 362**Conservación de los elementos de adorno... 363****Conservación de piezas embellecedoras de madera..... 363****Conservación del revestimiento de plástico.. 363****Conservación del volante..... 363****Contactos**

- Apertura..... 307
- Borrado..... 309
- Descarga (del teléfono móvil)..... 307
- Formato de nombre..... 307
- Importación..... 308
- Importación (sinopsis)..... 308
- Información..... 306
- Memorización..... 308
- Opciones..... 308
- Realización de una llamada..... 308

Contenido de azufre..... 432**Contenido del depósito**

- Combustible..... 433

Reserva.....	433	Customer Relations Department	29	Identificaciones radioeléctricas/Indonesia e Israel.....	428
Control activo de ángulo muerto		D		Indicaciones específicas de los componentes.....	428
Función.....	199	Datos del motor		Información.....	426
intervención en el freno.....	201	DYNAMIC SELECT.....	153	Medidas del vehículo.....	438
Control de ángulo muerto, Control activo de ángulo muerto		Visualización.....	153	Declaración de conformidad	
Conexión/desconexión.....	202	Datos del vehículo		Componentes del vehículo basados en las ondas de radio.....	27
Función.....	199	Altura del vehículo.....	438	Defensa lateral	215
Control de la presión de los neumáticos		Anchura del vehículo.....	438	Definiciones de conceptos	
Función.....	395	Diámetro de giro.....	438	Neumáticos y carga.....	411
Reinicio.....	398	Distancia entre ejes.....	438	Derechos de la protección de datos	35
Controlador		DYNAMIC SELECT, visualización.....	153	Derechos de propiedad intelectual	
Manejo.....	249	Longitud del vehículo.....	438	Licencias.....	36
Cristales		MBUX, visualización.....	153	Marcas.....	36
Apertura/cierre.....	83	Pesos.....	438	Desbloqueo de emergencia	
Conservación.....	362	Transmisión a Android Auto.....	316	Tapa del maletero (desde el interior).....	83
Desempeñamiento.....	135	Transmisión a Apple CarPlay®.....	316	Desconexión automática del airbag del acompañante, Indicación de estado del PASSENGER AIR BAG	
Cross Traffic Alert, Advertencia ante el tráfico transversal	223	Velocidades máximas.....	438	Función.....	49
Cuadro de instrumentos		Datos del vehículo transmitidos		Testigos de control PASSENGER AIR BAG.....	51
Funcionamiento/indicaciones.....	226	Android Auto.....	316		
Cuña	417	Apple CarPlay®.....	316		
Customer Assistance Center (CAC)	29	Datos sobre el peso	428		
		Datos técnicos			
		Identificaciones radioeléctricas.....	428		

Desconexión del airbag del acompañante, PASSENGER AIR BAG OFF.....	49	Función	202	Distribución de la fuerza de frenado, EBD	173
Desmontaje / montaje del embellecedor de rueda	419	Detector de cambio de carril, Detector activo de cambio de carril	202	DISTRONIC	
Destino especial		Detención del vehículo		Activación.....	182
Selección.....	275	Estacionamiento del vehículo.....	161	Asistente activo de distancia.....	179
Destino intermedio		Difusores	137	Desactivación del limitador de velocidad variable.....	182
Edición.....	277	Difusores de ventilación		Documentación COC, CERTIFICATE OF CONFORMITY	426
Detección de cansancio, ATTENTION ASSIST.....	175	Ajuste.....	137	DOT, número de identificación del neumático (TIN)	407
Detección de carril (automática)		Dimensiones del vehículo	438	Drive Away Assist, Ayuda para la puesta en marcha	222
Detector activo de cambio de carril.....	202	Dispositivo de apertura de la puerta del garaje		DYNAMIC BODY CONTROL	
Detección de colisiones (vehículo estacionado)		Apertura/cierre de la puerta del garaje.....	164	Tren de rodaje.....	205
Información.....	167	Borrado de la memoria.....	165	DYNAMIC SELECT	
Detección de falta de atención, ATTENTION ASSIST	175	programación de teclas.....	162	Configuración del programa de conducción I.....	152
Detección del carril		Realización de la sincronización del código variable.....	164	Función.....	151
Asistente activo para cambio de carril....	190	Solución de problemas.....	164	Indicación del programa de conducción.....	152
Detector activo de cambio de carril		Dispositivos clínicos auxiliares	29	Manejo (tecla).....	152
Conexión/desconexión.....	204	Dispositivos USB		Programas de conducción.....	151
Conexión/desconexión de la advertencia.....	205	Conectar.....	331	Selección del programa de conducción..	152
		Distribución de aire		Visualización de confirmación.....	152
		Ajuste.....	134		

Visualización de los datos del motor.....	153	Cambio de lugar.....	342	Espejo retrovisor	
Visualización de los datos del vehículo...	153	Introducción directa de frecuencia.....	342	Posicionamiento antideslumbrante	
E					
E10	432	Memorización.....	342	automático.....	131
EBD , Electronic Brakeforce Distribution.....	173	ENERGIZING COMFORT		Espejos	
EDW		Inicio del programa.....	270	Espejo retrovisor.....	131
Alarma volumétrica.....	93	Sinopsis de los programas.....	269	Plegado de los espejos retrovisores.....	133
Apagado de la alarma.....	92	Enganche de la red para equipaje	115	Retrovisores exteriores.....	130
Función.....	91	Entrada de aire	358	Estacionamiento del vehículo	
Protección antirremolque.....	92	Equipaje		Freno de estacionamiento eléctrico.....	214
EDW (alarma antirrobo)		Red para equipaje.....	115	Estado de la conexión	
Función de alarma volumétrica.....	92	Sujeción.....	108	Sinopsis.....	325
El número de identificación del		Equipamiento a medida	23	Visualización.....	325
vehículo, FIN	428	Equipamiento del vehículo	22	Estilo de conducción ecológico	21
Electrónica del vehículo		ESC , Electronic Stability Control.....	171	Estor , Persiana parasol.....	87
Radiotransmisores.....	426	Escobillas limpiaparabrisas		F	
Emergencia		Conservación.....	362	Faro antiniebla	122
Bolsa botiquín.....	368	Sustitución (parabrisas).....	128	Faros delanteros	121
Triángulo de preseñalización.....	368	ESP®		Favoritos	
Emisora		Asistente para viento lateral.....	173	Apertura.....	252
Ajuste.....	342	Conexión/desconexión.....	173	Borrado.....	253
Borrado.....	342	Función.....	171	Cambio de lugar.....	253

Sinopsis.....	252	Freno de aparcamiento , Freno de estacionamiento eléctrico.....	165	Función de memoria	
Fecha		Freno de estacionamiento		Asiento.....	108
Ajuste automático de la hora y la fecha..	258	Eléctrico.....	165	Head-up-Display.....	108
Ficha de rescate, código QR	31	Freno de estacionamiento eléctrico		Retrovisores exteriores.....	108
Fijación ISOFIX para asiento infantil		Automática.....	165	Volante.....	108
Montaje.....	61	Frenado de emergencia.....	167	Función de parada y arranque , Función de parada y arranque ECO.....	149
Filial	28	Manual.....	166	Función de parada y arranque ECO	
FIN , El número de identificación del vehículo		Freno de mano , Freno de estacionamiento eléctrico.....	165	arranque automático del motor.....	149
Asiento.....	428	Frenos		Desconexión/conexión.....	150
Compartimento motor.....	428	ABS (sistema antibloqueo de frenos).....	171	Función.....	149
Placa de características.....	428	ABS, BAS, EBD.....	170	Parada automática del motor.....	149
Fragancia	136	Asistente de frenado activo.....	191	Función de sincronización	
Frasco	136	Efecto de frenado limitado (calzadas sobre las que se ha esparcido sal).....	145	Conexión/desconexión (unidad de mando).....	135
Frecuencias		Forros de freno/discos de freno nuevos/cambiados.....	143	Función HOLD , Seguro de desplazamiento	
Radiotransmisor.....	427	Función HOLD.....	174	Conexión/desconexión.....	174
Frenado autónomo	191	Indicaciones para la conducción.....	145	Funcionamiento de audio	
Frenado de emergencia		Indicaciones sobre el rodaje.....	143	Función de detención y reproducción.....	332
Freno de mano/freno de estacionamiento eléctrico.....	165	Función A/C		Funcionamiento del vehículo fuera de EE. UU. o Canadá	24
Frenado en seco , Servofreno de emergencia.....	171	Conexión/desconexión (unidad de mando).....	135	Fusibles	
				Compartimento motor.....	387
				Espacio reposapiés del acompañante.....	389

Iluminación del entorno , Iluminación de localización			
Ajuste.....	126		
Iluminación interior			
Ajuste.....	126		
Iluminación de ambiente.....	127		
Retardo de desconexión de las luces.....	127		
Importación/exportación de datos , Ajustes del sistema			
Función/indicaciones.....	264		
Importación/exportación.....	264		
Impulso doble			
Pedal acelerador.....	157		
Indicación de la posición del cambio	153		
Indicación del programa de conducción	152		
Indicación del tamaño			
Neumáticos.....	408		
Indicación ECO	150		
Indicaciones específicas de los componentes	428		
Indicaciones generales para la marcha	145		
Indicaciones para la conducción			
aceleración optimizada.....	143		
		Beber y conducir.....	145
		Indicaciones sobre el rodaje	143
		Indicador de intervalos de mantenimiento, ASSYST PLUS	350
		Índice de velocidad	
		Neumáticos.....	408
		Información meteorológica	298
		Información sobre el tráfico	
		Emisión de alertas.....	292
		Live Traffic Information.....	290
		Prolongación del abono al servicio	
		Live Traffic Information.....	290
		Sinopsis.....	290
		Visualización de eventos de tráfico.....	291
		Visualización del mapa de tráfico.....	290
		Inscripción del neumático	
		Capacidad de carga.....	408
		Carga máxima soportada por los neumáticos.....	407
		Categoría de desgaste de la banda de rodadura.....	405
		Categoría de temperatura.....	405
		Categoría de tracción.....	405
		Categorías de calidad de los neumáticos.....	405
		Composición.....	408
		DOT, número de identificación del neumático (TIN).....	407
		Identificación de la carga.....	408
		Indicación del tamaño.....	408
		Índice de velocidad.....	408
		Presión máxima de los neumáticos.....	408
		Instrucciones para la carga del vehículo	108
		Intelligent Light System	
		Luces activas para curvas.....	124
		Luces de carretera automáticas.....	124
		Luz de giro.....	124
		Interfaz de diagnóstico de a bordo , Acoplamiento para diagnóstico.....	27
		Intermitente	122
		Interruptor combinado	
		Limpiaparabrisas.....	127
		Luces.....	122
		Interruptor de luz	121
		Introducción de caracteres	
		Con el controlador.....	256
		En el panel táctil.....	256

Funcionamiento/indicaciones.....	255		
Introducción del punto de destino			
Introducción de coordenadas geográficas.....	278		
Introducción de un destino especial o una dirección.....	272		
Introducción de un punto de destino intermedio.....	276		
Introducción de una dirección de tres palabras.....	278		
Selección de los últimos puntos de destino.....	275		
Selección de un contacto.....	277		
Selección en el mapa.....	279		
Introducción del punto de destino (sistema multimedia)			
Selección de un destino especial.....	275		
Ionización			
Conexión/desconexión (sistema multimedia).....	136		
iPhone®			
Smartphone Integration.....	312		
		J	
		Juego de herramientas para cambio de la rueda	
		Synopsis.....	417
		K	
		KEYLESS-GO	
		Ajustes de desbloqueo.....	70
		Bloqueo/desbloqueo del vehículo.....	74
		Desactivación.....	70
		Problema.....	75
		Kick-down, Aceleración	
		Uso.....	157
		Kit TIREFIT, Compresor de inflado de neumáticos	
		Lugar de consigna.....	370
		L	
		Lámina autoadhesiva	
		Sensores de radar y de ultrasonidos.....	169
		Sobre la cámara/sensores.....	169
		Lámina decorativa	361
		Lámpara	
		Iluminación interior.....	126
		Lanza, Arrastre/remolcado, Sistema de enganche para remolque	224
		Lavado del vehículo	358
		Lavado manual	360
		Levas de cambio	
		Levas de cambio en el volante.....	156
		Levas de cambio en el volante	156
		Limpialunas	
		Limpiaparabrisas.....	127
		Limpiaparabrisas	
		Conexión/desconexión.....	127
		Sustitución de las escobillas limpiaparabrisas.....	128
		Limpeza	
		Aparato de limpieza a alta presión.....	359
		Canal de aire y agua.....	358
		Espacio interior.....	363
		Lámina decorativa.....	361
		Piezas del vehículo.....	362
		Pintura.....	360
		Túnel de lavado.....	358

- Limpieza de la alfombrilla**..... 363
- Limpieza de la pintura**..... 360
- Limpieza del tapizado del asiento**..... 363
- LINGUATRONIC**
- Ajuste del idioma..... 233
 - Ayudas acústicas..... 233
 - Comando de voz para el manejo del teléfono..... 239
 - Comandos de voz de los SMS..... 243
 - Comandos de voz de radio..... 239
 - Comandos de voz específicos de la aplicación..... 233
 - Comandos de voz globales..... 233
 - Comandos de voz para conmutación..... 234
 - Comandos de voz para el reproductor multimedia..... 241
 - Comandos de voz para el vehículo..... 244
 - Comandos de voz para mensajes..... 243
 - Comandos de voz para navegación..... 235
 - Diálogo interactivo..... 232
 - Funciones manejables..... 233
 - Mejora de la calidad de voz..... 234
 - Seguridad de funcionamiento..... 232
 - Típos de comandos de voz..... 233
 - Volante multifunción (manejo)..... 232
- Líquido de frenos**..... 434
- Líquido lavacrystales**..... 436
- Líquido refrigerante**..... 435
- Líquido refrigerante (motor)**
- Cantidad de llenado..... 436
- Lista de emisoras**
- Apertura..... 342
- Lista de llamadas**
- Realización de una llamada..... 309
 - Sinopsis..... 309
- Live Traffic Information**
- Emisión de alertas..... 292
 - Prolongación del abono..... 290
 - Visualización de eventos de tráfico..... 291
 - Visualización de información sobre la suscripción..... 290
 - Visualización del mapa de tráfico..... 290
- Llamada de emergencia por radio**
- Sistema de llamada de emergencia Mercedes-Benz..... 322
- Llamadas, Uso del teléfono**
- Aceptación..... 305
- Activación de funciones durante la llamada..... 305
- Conversación con varios abonados..... 306
- Finalización de una llamada..... 305
- Llamada entrante durante una conversación..... 306
- Mercedes me..... 316
- Realización..... 305
- Rechazo..... 305
- Llamadas Mercedes me**
- Concertación de una fecha de servicio... 319
 - Datos transmitidos..... 319
 - Información..... 317
 - Llamada al servicio de atención al cliente Mercedes-Benz..... 317
 - Llamada al servicio de atención al cliente Mercedes-Benz después de la detección automática de averías y accidentes..... 318
 - Realización de llamadas mediante la unidad de mando en el techo..... 316
- Llave**
- Ajustes de desbloqueo..... 70
 - Alarma de pánico..... 70

Confirmación acústica del cierre centralizado.....	70	Luz de carretera.....	122	Luz de carretera	
Consumo de corriente.....	70	Luz de cruce.....	121	Conexión/desconexión.....	122
Desactivación de una función.....	70	Luz de estacionamiento.....	121	Luz de circulación diurna, Luz de marcha permanente	
Fijación en el llavero.....	71	Luz de giro.....	124	Conexión/desconexión.....	126
Función.....	69	Luz de marcha automática.....	122	Luz de cruce	
Llave de emergencia.....	71	Luz de posición.....	121	Conexión/desconexión.....	121
Pila.....	71	Luz intermitente.....	122	Luz de estacionamiento	121
Problema.....	72	Luz intermitente de advertencia.....	123	Luz de giro	124
Llave de emergencia		Responsabilidad con los sistemas de alumbrado.....	121	Luz de marcha	
Extracción/colocación.....	71	Luces activas para curvas	124	Automática.....	121
Puerta.....	76	Luces de carretera automáticas, Luz de carretera		Luz de marcha automática	122
Llave de repuesto, Segunda llave	72	Conexión/desconexión.....	125	Luz de posición	121
Llave del coche	69	Función.....	124	Luz intermitente	122
Llave del vehículo	69	Luces de lectura		Luz intermitente de advertencia	123
Localizador del vehículo aparcado		Iluminación interior.....	126		
Conexión/desconexión de la transmisión.....	259	Luces intermitentes de emergencia	123		
Lubricante	430	Luz			
Luces		Luces activas para curvas.....	124		
Ajuste de la iluminación del entorno.....	126	Retardo de desconexión de las luces.....	126		
Interruptor combinado.....	122	Luz antiniebla	122		
Luces de carretera automáticas.....	124	Luz antiniebla trasera	122		
Luz antiniebla trasera.....	121, 122				
				M	
				Mantenimiento, ASSYST PLUS	
				Vehículo.....	24

Mantenimiento de la distancia de seguridad			
Asistente activo de distancia DISTRO-NIC.....	182		
Mantenimiento, ASSYST PLUS.....	350		
Manual de instrucciones.....	22		
Manual de instrucciones digital.....	20		
Mapa			
Actualización.....	297		
Ajuste automático de la escala del mapa.....	298		
Ajuste de la escala.....	293		
Borrado de una zona.....	296		
Datos cartográficos.....	297		
Desplazamiento.....	294		
Evitación de zonas.....	295		
Evitación de zonas (sinopsis).....	295		
Modificación de zona.....	296		
Selección de información textual.....	295		
Selección de la orientación del mapa.....	294		
Selección de los símbolos de destinos especiales.....	294		
Sinopsis.....	292		
Visualización de la brújula.....	298		
		Visualización de la información meteorológica.....	298
		Visualización de la siguiente vía transversal.....	295
		Visualización de la versión del mapa.....	295
		Visualización del contenido de los mapas online.....	298
		Visualización del mapa de tráfico.....	290
		Visualización del mapa satélite.....	298
Mapa por satélite.....	298		
Mapa y brújula			
Sinopsis.....	292		
Marcha atrás			
Acoplamiento.....	154		
Palanca selectora DIRECT SELECT.....	153		
MBUX, Sistema multimedia			
Configuración del programa de conducción I.....	152		
Media Interface			
Conexión.....	336		
Información.....	335		
Sinopsis.....	337		
Medidas del vehículo.....	438		
		Medios	
		Búsqueda.....	335
		Memoria de avisos.....	439
		Memoria de emisoras	
		Edición.....	342
		Mensajes	
		Comandos de voz (LINGUATRONIC).....	243
		Mensajes hablados del sistema de navegación	
		Ajuste del volumen.....	287
		Conexión/desconexión.....	286
		Conexión/desconexión de la reducción del volumen de audio.....	287
		Repetición.....	287
		Menú (ordenador de a bordo)	
		Head-up-Display.....	230
		Sinopsis.....	227
		Menú de climatización	
		Ionización.....	136
		Mercedes me connect	
		Datos transmitidos.....	321
		Gestión de accidentes y de averías.....	321
		Información.....	320

Mercedes-Benz Apps			
Apertura.....	326		
Uso mediante mando fónico.....	326		
Mercedes-Benz Link			
Conexión.....	311		
Finalización.....	312		
Sinopsis.....	311		
Uso.....	312		
Métodos de remolcado	382		
Métodos de remolcado autorizados	382		
Modo audio			
Búsqueda multimedia.....	335		
Conexión de dispositivos USB.....	331		
Conexión del modo multimedia.....	330		
Derechos de propiedad intelectual.....	330		
Información.....	328		
Introducción/extracción de la tarjeta SD.....	330		
Lista de títulos.....	332		
Selección de las opciones de reproducción.....	332		
Selección de un título.....	332		
Sinopsis.....	331		
Modo de planeo	157		
Modo de túnel de lavado	358		
Modo invierno			
Cadenas para nieve.....	391		
Modo multimedia			
Conexión.....	330		
Modo vídeo, Ajustes de la imagen, Formatos de imagen			
Ajustes.....	335		
Conexión.....	333		
Conexión/desconexión del modo de pantalla completa.....	334		
Sinopsis.....	334		
Modos de servicio del teléfono			
Telefonía Bluetooth®.....	301		
Montaje			
Cadenas para nieve.....	391		
Neumáticos.....	422		
Ruedas.....	422		
Motor			
Arranque de emergencia.....	386		
Arranque mediante alimentación externa.....	377		
Número del motor.....	428		
Parada, tecla de arranque y parada.....	161		
		Régimen de emergencia.....	141
N			
Navegación			
		Actualización de los datos cartográficos.....	297
		Comandos de voz (LINGUATRONIC).....	235
		Conexión.....	271
		Visualización/ocultación del menú.....	271
Near Field Communication (NFC)			
		Cambio del equipo de audio Bluetooth®.....	340
		Información.....	304
Neumáticos			
		Almacenaje.....	417
		Avería.....	368
		Avisador de pérdida de presión de los neumáticos, función.....	398
		Avisador de pérdida de presión de los neumáticos, reinicio.....	399
		Cadenas para nieve.....	391
		Cambio.....	417
		Capacidad de carga.....	408
		Carga máxima soportada por los neumáticos.....	407

Categoría de desgaste de la banda de rodadura.....	405
Categoría de temperatura.....	405
Categoría de tracción.....	405
Categorías de calidad de los neumáticos.....	405
Comportamiento de marcha anormal.....	390
Composición.....	408
Comprobación.....	390
Comprobación de la temperatura.....	397
Comprobación manual de la presión de los neumáticos.....	395
Definiciones de conceptos.....	411
Desmontaje.....	421
Desmontaje/montaje del embellecedor de rueda.....	419
Desmontaje/montaje del tapacubos.....	419
DOT, número de identificación del neumático (TIN).....	407
Identificación de la carga.....	408
Indicación del tamaño.....	408
Indicaciones sobre el montaje.....	413
Índice de velocidad.....	408
Inscripción.....	405
Kit TIREFIT.....	371
MOExtended.....	369

Montaje.....	422
Placa de presión de inflado de los neumáticos y de datos de carga.....	400
Presión máxima.....	408
Ruidos.....	390
Selección.....	413
Sustitución.....	413, 418
Tabla de presión de neumáticos.....	394
Neumáticos MOExtended.....	369

Niños

Indicaciones básicas.....	55
Prevención de los peligros en el vehículo.....	56
Seguro del asiento infantil.....	60

Número de ejecución de vehículo.....**Número de identificación del neumático (TIN).....****Número del motor.....****Números de homologación.....****Números de homologación de radiofrecuencia.....****O****Opciones de reproducción**

Selección.....	332
----------------	-----

Ordenador de a bordo, Ordenador, Sistema de mando

Indicación de la fecha de servicio.....	350
Manejo.....	227
Sinopsis de los menús.....	227
Visualizador del cuadro de instrumentos.....	228

P**Palanca selectora, Palanca selectora**

DIRECT SELECT.....	153
--------------------	-----

Palanca selectora DIRECT SELECT

acoplamiento automático de la posición de aparcamiento.....	155
Acoplamiento de la marcha atrás.....	154
acoplamiento de la posición de aparcamiento.....	155
Acoplamiento de la posición de ralentí... ..	154
Cambio automático.....	153
Cambio de marchas manual.....	156
Funcionamiento.....	153

Recomendación de cambio de marcha...	156	Persiana parasol		Placa de presión de inflado de los neumáticos y de datos de carga	400
Panel táctil		Techo corredizo.....	87	Plegado automático de los espejos retrovisores	133
Ajuste de la sensibilidad.....	250	Piezas de repuesto, Recambios originales		Portaequipajes	108
Conexión/desconexión.....	249	Mercedes-Benz.....	21	Portaequipajes para el techo	
Conexión/desconexión de la confirmación háptica.....	251	Piezas originales	21	Carga.....	116
Lectura de reconocimiento de escritura a mano.....	251	Pila (llave)	71	Fijación.....	116
Manejo.....	250	Pinchazo		Posición de aparcamiento	
Selección de emisora y canción.....	251	Cambio de ruedas.....	418	Acoplamiento.....	155
Parabrisas, Cristal parabrisas		Indicaciones.....	368	Palanca selectora DIRECT SELECT.....	153
Descongelación.....	134	Kit TIREFIT.....	371	Posición de marcha	
Sustitución de las escobillas limpiaparabrisas.....	128	MOExtended.....	369	Acoplamiento.....	155
Parada prolongada	168	Placa de características		Palanca selectora DIRECT SELECT.....	155
PARKTRONIC		Agente frigorígeno.....	436	Posición para aparcar	
Ajuste de las señales acústicas de advertencia.....	217	Motor.....	428	Memorización del retrovisor exterior del acompañante mediante la marcha atrás.....	132
Perfil de los neumáticos	390	Vehículo.....	428	Retrovisores exteriores.....	132
Perfil de usuario, Personalización		Placa de características del vehículo		Posiciones del cambio	
Ajuste.....	265	Código de pintura.....	428	Palanca selectora DIRECT SELECT.....	153
Creación.....	266	FIN.....	428		
Importación/exportación.....	266	Número de ejecución de vehículo.....	428		
Opciones.....	267	Placa de datos de carga	400		
		Placa de presión de inflado de los neumáticos	400		

PRE-SAFE® , Seguridad de los ocupantes del vehículo, Sistema de protección preventiva para los ocupantes del vehículo			
Anulación de las medidas.....	54		
Función.....	54		
PRE-SAFE® Sound.....	54		
PRE-SAFE® PLUS			
Función.....	54		
Presión de inflado	392		
Presión de los neumáticos			
Avisador de pérdida de presión de los neumáticos, función.....	398		
Avisador de pérdida de presión de los neumáticos, reinicio.....	399		
Comprobación.....	397		
Comprobación manual.....	395		
Kit TIREFIT.....	371		
Máxima.....	408		
Tabla de presión de neumáticos.....	394		
Presión máxima de los neumáticos	408		
Pretensores de cinturón			
Activación.....	39		
Primeros auxilios			
Bolsa botiquín.....	368		
Procesamiento de datos en el vehículo	31		
Programa de conducción individual			
Configuración.....	152		
Programa electrónico de estabilidad, ESP® ...	171		
Programas de masaje	100		
Protección antirremolque	92		
Protección antirrobo, EDW			
Bloqueo de arranque.....	91		
Protección medioambiental	21		
Protección por código PIN			
Protección por PIN del sistema.....	265		
Protección por PIN del sistema			
Conexión/desconexión.....	265		
Puerta			
Apertura (interior).....	73		
Desbloqueo (interior).....	73		
Llave de emergencia.....	76		
Puesta en marcha			
Aceleración optimizada.....	144		
Puesto de conducción			
Tablero de instrumentos.....	6		
Punto de acceso			
Configuración (WLAN).....	261		
Punto de destino			
Edición de los puntos de destino intermedios.....	277		
Edición de los últimos destinos.....	289		
Externo.....	289		
Memorización (posición actual del vehículo).....	288		
Memorización como favorito global.....	289		
Memorización como favoritos.....	289		
Memorización de posición del mapa.....	288		
Punto de destino intermedio			
Cálculo de ruta con puntos de destino intermedios.....	277		
Inicio de la búsqueda automática de áreas de servicio.....	283		
Inicio de la búsqueda automática de gasolineras.....	276		
Punto de resistencia			
Pedal acelerador.....	157		
Punto de servicio	28		
Punto de servicio Mercedes-Benz	28		

Punto muerto

Acoplamiento..... 154

R**Radio**

Ajuste de la banda de frecuencia..... 342
 Ajuste de la emisora..... 342
 Apertura de la lista de emisoras..... 342
 Borrado de emisoras..... 342
 Búsqueda de emisoras..... 342
 Comandos de voz (LINGUATRONIC)..... 239
 Conexión..... 340
 Conexión/desconexión de la función HD Radio®..... 341
 Conexión/desconexión del texto de radio..... 343
 Desplazamiento de emisoras..... 342
 Edición de favoritos..... 342
 Edición de la memoria de emisoras..... 342
 Introducción directa de frecuencia..... 342
 Memorización de emisoras..... 342
 Sinopsis..... 341
 Visualización de información..... 343
 Visualización del texto de radio..... 343

Radio por satélite

Adición de un canal a Smart Favorites.... 346
 Ajuste de la función Parental Control..... 345
 Ajuste de un aviso musical y deportivo... 346
 Aviso musical y deportivo, funciona-
 miento..... 345
 Borrado del canal..... 345
 Conexión..... 343
 Conexión/desconexión de TuneStart™.. 346
 Desplazamiento del canal..... 345
 Función de detención y reproducción.... 347
 Habilitación..... 343
 Información..... 343
 Información sobre Smart Favorites y
 TuneStart..... 346
 Limitaciones..... 343
 Memorización del canal..... 345
 Selección de la categoría..... 344
 Selección de un canal..... 345
 Sinopsis..... 344
 Visualización de la información del
 servicio oficial..... 347
 Visualización de la información EPG..... 345

Radiotransmisores
 Frecuencias..... 427

Montaje..... 426
 Potencia de emisión..... 427

Ráfagas de luz..... 122**Recambios originales Mercedes-Benz**..... 21**Reconocimiento de la voz del teléfono móvil**

Detención..... 305
 Inicio..... 305

Reducción de la distancia de frenado

BAS..... 171

Régimen de emergencia

Arranque del vehículo..... 141

Registrador de datos de accidente..... 35**Regulación automática de la distancia,**Asistente activo de distancia DISTRONIC,
DISTRONIC..... 179**Regulación automática del clima interior**..... 135**Regulación de la distancia, Asistente**activo de distancia DISTRONIC, DISTRO-
NIC..... 179**Regulación de la velocidad adaptativa,**

Asistente activo de distancia DISTRONIC..... 185

Regulación de nivel, AIRMATIC	206, 207	Reserva		Ruedas	
Remolcado	382	Combustible.....	433	Almacenaje.....	417
Remolcado del vehículo sobre dos ruedas, Sistema de enganche para remolque		Reserva de combustible	433	Avería.....	368
Arrastre/remolcado.....	224	Responsabilidad		Cadenas para nieve.....	391
Remolcado del vehículo sobre sus cuatro ruedas, Sistema de enganche para remol- que		Sistemas de seguridad de marcha.....	169	Cambio.....	417
Arrastre/remolcado.....	224	Retardo de desconexión de las luces		Capacidad de carga.....	408
Remote Online		Exteriores.....	126	Carga máxima soportada por los neu-	
Arranque del vehículo.....	142	Interiores.....	127	máticos.....	407
Carga de la batería de arranque.....	142	Retrovisor interior, Espejo retrovisor	131	Categoría de desgaste de la banda de	
refrigeración/calentamiento del habi-		Retrovisores exteriores		rodadura.....	405
táculo.....	142	Ajuste.....	130	Categoría de temperatura.....	405
Reposacabezas		Control de ángulo muerto.....	199	Categoría de tracción.....	405
Ajuste (parte trasera).....	99	Función de memoria.....	108	Categorías de calidad de los neumáti-	
Ajuste manual (parte delantera).....	98	Plegado automático de los espejos		cos.....	405
Desmontaje/montaje (parte trasera).....	99	retrovisores.....	133	Comportamiento de marcha anormal....	390
Reposición		Plegado/desplegado.....	130	Composición del neumático.....	408
Función reset MBUX.....	269	Posición para aparcar.....	132	Comprobación.....	390
Repostado		Posicionamiento antideslumbrante		Comprobación de la temperatura de	
Combustible.....	158	automático.....	131	los neumáticos.....	397
Repostado del vehículo.....	158	Testigo luminoso de advertencia.....	199	Comprobación manual de la presión	
		Revestimiento interior del techo	363	de los neumáticos.....	395
		Rueda de repuesto		Conservación.....	362
		Rueda de emergencia.....	424	Control de la presión de los neumáti-	
				cos.....	395
				Definiciones de conceptos.....	411
				Desmontaje.....	421







Desmontaje/montaje del embellecedor de rueda.....	419				
Desmontaje/montaje del tapacubos.....	419				
DOT, número de identificación del neumático (TIN).....	407				
Identificación de la carga.....	408				
Indicación del tamaño.....	408				
Indicaciones sobre el montaje.....	413				
Índice de velocidad.....	408				
Inscripción del neumático.....	405				
Kit TIREFIT.....	371				
MOExtended.....	369				
Montaje.....	422				
Placa de presión de inflado de los neumáticos y de datos de carga.....	400				
Presión de los neumáticos.....	392				
Presión máxima de los neumáticos.....	408				
Ruidos.....	390				
Selección.....	413				
Sustitución.....	413, 418				
Ruido					
PRE-SAFE® Sound.....	54				
Ruedas/neumáticos.....	390				
Ruido fuerte					
PRE-SAFE® Sound.....	54				
Ruta, Navegación					
Cálculo.....	280				
Cálculo con puntos de destino intermedios.....	277				
Conexión/desconexión de la búsqueda automática de gasolineras.....	282				
Inicio de la búsqueda automática de áreas de servicio.....	283				
Planificación.....	276				
Ruta alternativa.....	282				
Selección de avisos.....	282				
Selección de opciones.....	281				
Selección de tipo.....	280				
Uso de la búsqueda automática de gasolineras.....	283				
Visualización de la información sobre el destino.....	282				
Ruta alternativa.....	282				
S					
Salida del estacionamiento.....	214				
Salidas de escape					
Conservación.....	362				
Segunda llave.....	72				
Segundo teléfono					
Conexión.....	302				
Funciones.....	302				
Seguridad de funcionamiento					
Declaración de conformidad (componentes del vehículo basados en las ondas de radio).....	27				
Información.....	25				
Seguridad de los ocupantes del vehículo.....	40				
Seguro de desplazamiento, Función HOLD...	174				
Seguro del asiento infantil.....	60				
Selección de una marcha.....	156				
Sensor de lluvia					
Limpiaparabrisas.....	127				
Techo corredizo.....	89				
Sensores.....	362				
Sensores de radar y de ultrasonidos.....	169				
Sensores del vehículo.....	169				
Servicio posventa, ASSYST PLUS.....	350				
Servicios online.....	34				
Servofreno, Servofreno de emergencia.....	171				
Servofreno de emergencia, BAS.....	171				

Símbolo de taza de café, ATTENTION ASSIST.....	175	Llamada de emergencia automática.....	322	Ayuda direccional STEER CONTROL.....	173
Símbolos de destinos especiales Selección.....	294	Llamada de emergencia manual.....	323	BAS.....	171
Sistema ambientador Colocación/extracción del frasco.....	136	Sinopsis.....	322	Cámaras.....	169
Frasco de perfume.....	136	Sistema de mantenimiento activo PLUS, ASSYST PLUS.....	350	Control activo de ángulo muerto.....	199
Sistema antibloqueo de frenos, ABS.....	171	Sistema de regulación de la dinámica de marcha, ESP®.....	171	EBD (Electronic Brakeforce Distribu- tion).....	173
Sistema de advertencia, EDW.....	91	Sistema de retención, Seguridad de los ocupantes del vehículo		ESP® (programa electrónico de esta- bilidad.....	171
Sistema de alarma, EDW.....	91	Autocomprobación.....	39	Función HOLD.....	174
Sistema de amortiguación ADS Plus, AIRMATIC AIRMATIC.....	206	Avería.....	39	Sensores de radar y de ultrasonidos.....	169
Sistema de asistencia DYNAMIC BODY CONTROL.....	205	Función en caso de accidente.....	39	Sinopsis.....	170
Sistema de ayuda para aparcar, PARK- TRONIC.....	214	Indicaciones básicas para niños.....	55	TEMPOMAT.....	177
Sistema de enganche para remolque Remolcado.....	224	Operatividad del sistema.....	39	Sistema de sonido Advanced Ajuste de agudos, medios y graves.....	349
Sistema de llamada de emergencia Mercedes-Benz, Llamada de auxilio Información.....	321	Protección.....	38	Ajuste del balance/fader.....	349
Información sobre la transmisión de datos.....	324	Protección limitada.....	38	Apertura del menú de sonido.....	349
		Testigo luminoso de advertencia.....	39	Información.....	349
		Sistema de seguridad de marcha, Sistema de asistencia, Sistemas de asistencia, Sis- temas de seguridad		Sistema de sonido avanzado Conexión/desconexión de la normali- zación del volumen.....	349
		Asistente de frenado activo.....	191	Sistema de sonido surround Burmester® Adaptación automática del volumen.....	348
		Asistente para señales de tráfico.....	197	Ajuste del balance/fader.....	349
		ATTENTION ASSIST.....	175	Ajuste del enfoque de sonido.....	349
		Ayuda al arranque en pendientes.....	175	Apertura del menú de sonido.....	348





Desbloqueo de emergencia (desde el interior).....	83		
HANDS-FREE ACCESS.....	80		
Tapón/tapa del depósito de combustible	158		
Tarjeta SD			
Introducción/extracción.....	330		
Techo corredizo , Techo corredizo panorámico			
Apertura.....	87		
Apertura con la llave.....	85		
Cierre.....	87		
Cierre con la llave.....	85		
Cierre del techo en caso de lluvia.....	89		
Funciones automáticas.....	89		
Problema.....	90		
Tecla de arranque y parada			
Arranque del vehículo.....	140		
Conexión de la alimentación eléctrica/encendido del vehículo.....	139		
Estacionamiento del vehículo.....	161		
Tecla de arranque y parada ECO			
Arranque/parada automáticos del motor.....	150		
		Teclas del volante	
		Sinopsis.....	232
		Teléfono	
		Activación de funciones durante la llamada.....	305
		Cambio de teléfono móvil.....	302
		Cambio de teléfono móvil (Near Field Communication (NFC)).....	304
		Carga sin cable (teléfono móvil).....	119
		Comandos de voz (LINGUATRONIC).....	239
		Conexión del teléfono móvil (clave).....	301
		Conexión del teléfono móvil (Near Field Communication (NFC)).....	304
		Conexión del teléfono móvil (Secure Simple Pairing).....	301
		Conversación con varios abonados.....	306
		Desautorización del teléfono móvil.....	303
		Desconexión del teléfono móvil.....	303
		Importación de contactos.....	308
		Importación de contactos (sinopsis).....	308
		Indicaciones.....	299
		Indicaciones sobre la carga sin cable (teléfono móvil).....	118
		Información.....	301
		Llamada entrante durante una conversación.....	306
		Modos de servicio.....	301
		Reconocimiento de la voz del teléfono móvil.....	305
		Sinopsis del menú del teléfono.....	300
		Uso del teléfono.....	305
		Utilización de Near Field Communication (NFC).....	304
		Volumen de audición y del volumen de audición del tono de llamada.....	305
		Volumen de recepción y de emisión.....	304
		Teléfono móvil	
		Indicaciones sobre la carga sin cable.....	118
		Temperatura	
		Ajuste de la temperatura del espacio interior.....	134
		TEMPOMAT	
		Ajuste de la velocidad.....	178
		Conexión.....	178
		Desconexión.....	178
		Función.....	177
		Memorización de la velocidad.....	178
		Requisitos.....	178
		Solicitud de la velocidad.....	178

Tempomat con regulación de distancia,
Asistente activo de distancia DISTRONIC,
DISTRONIC..... 179

Testigos de advertencia/de control

-  Testigo de control del freno de estacionamiento eléctrico (amarillo)..... 503
-  Testigo de control del freno de estacionamiento eléctrico (rojo) (solo Canadá)..... 503
-  Testigo de control del freno de estacionamiento eléctrico (rojo) (solo EE. UU.)..... 503
-  Testigo luminoso de advertencia de fallo eléctrico..... 501
-  Testigo luminoso de advertencia de la advertencia de distancia..... 506
-  Testigo luminoso de advertencia de la reserva de combustible..... 501
-  Testigo luminoso de advertencia de la servodirección (rojo)..... 498

-  Testigo luminoso de advertencia de los frenos (amarillo) (solo Canadá)..... 504
-  Testigo luminoso de advertencia de los frenos (solo Canadá)..... 505
-  Testigo luminoso de advertencia de los frenos (solo EE. UU.)..... 505
-  Testigo luminoso de advertencia del ABS..... 507
-  Testigo luminoso de advertencia del cinturón de seguridad..... 496
-  Testigo luminoso de advertencia del control de la presión de los neumáticos..... 510
-  Testigo luminoso de advertencia del diagnóstico del motor..... 501
-  Testigo luminoso de advertencia del líquido refrigerante..... 499
-  Testigo luminoso de advertencia del RBS (solo EE. UU.)..... 504

-  Testigo luminoso de advertencia del sistema de retención..... 496
-  Testigo luminoso de advertencia del tren de rodaje (amarillo)..... 506
-  Testigo luminoso de advertencia ESP®..... 507
-  Testigo luminoso de advertencia ESP® OFF..... 508

Testigos de control/de advertencia

- PASSENGER AIR BAG..... 51
- Visualizador del cuadro de instrumentos..... 494

Testigos de control/luminosos de advertencia

- 494

Tiempo de inactividad

- Activación/desactivación del estado de reposo..... 168

Título

- Selección (modo audio)..... 332

Top Tether..... 63

Touch Control

Ajuste de la sensibilidad.....	249
MBUX.....	248
Ordenador de a bordo.....	227

Tracción integral, 4MATIC..... 158**Transporte**

Vehículo.....	384
---------------	-----

Tren de rodaje, AIRMATIC

AIRMATIC.....	207
Comportamiento de la suspensión.....	205
DYNAMIC BODY CONTROL.....	205

Triángulo de preseñalización..... 367, 368**Tuneln**

Ajuste de las opciones.....	328
Cierre de sesión.....	328
Inicio de sesión.....	328
Selección de la transmisión.....	328

Tuneln, Radio por Internet

Apertura.....	326
Borrado de una estación.....	327
Memorización de una estación.....	327
Selección y conexión de una emisora....	327
Sinopsis.....	327

Túnel de lavado..... 358**U****Últimos destinos**

Selección.....	275
----------------	-----

Unidad de mando de la puerta

Asiento funcional.....	16
------------------------	----

Unidad de mando en el techo

Sinopsis.....	14
---------------	----

Unidades de medida

Ajuste.....	264
-------------	-----

Utilización según las normas..... 29**V****Vehículo**

Acoplamiento para diagnóstico.....	27
Activación/desactivación del estado de reposo.....	168
Almacenamiento de datos.....	31
Apagado, tecla de arranque y parada....	161
Arranque (tecla de arranque y parada)....	140
Arranque, régimen de emergencia.....	141
Arrastre.....	224
Bajada.....	423
Bloqueo automático.....	75

Bloqueo/desbloqueo (desde el habi- táculo).....	73
Bloqueo/desbloqueo con la llave de emergencia.....	76
Comandos de voz LINGUATRONIC.....	244
Detección de colisiones.....	167
Dispositivos clínicos auxiliares.....	29
Encendido, Remote Online.....	142
Encendido, tecla de arranque y parada...	139
Equipamiento.....	22
Ficha de rescate, código QR.....	31
Función del estado de reposo.....	168
Garantía legal.....	31
KEYLESS-GO.....	74
Llave de emergencia.....	76
Mantenimiento.....	24
Notificación de problemas.....	29
Parada prolongada.....	168
Subida.....	419
Transporte.....	384
Utilización según las normas.....	29
Ventilación / apertura de confort.....	85

Vehículos Mercedes-AMG

Indicaciones.....	139
-------------------	-----

- Velocidad**
 Memorización, DISTRONIC..... 182
 Memorización, limitador de velocidad..... 182
 Memorización, Tempomat..... 182
- Velocidades máximas**..... 438
- Ventanillas**
 Apertura/cierre..... 83
- Ventanillas laterales**
 Apertura con la llave..... 85
 Apertura de confort..... 85
 Apertura/cierre..... 83
 Apertura/cierre con la llave..... 85
 Cierre de confort..... 85
 Problema..... 86
- Ventilación, Apertura de confort**..... 85, 137
- Ventilación del asiento**..... 103
- Visibilidad**
 Desempeñamiento de los cristales..... 135
- Visualizador**
 Conservación..... 363
- Visualizador (ordenador de a bordo)**
 Indicaciones mostradas en el visualizador del cuadro de instrumentos..... 228
- Visualizador (sistema multimedia)**
 Opciones..... 257
- Visualizador de medios**
 Indicaciones..... 247
- Visualizador del conductor**
 Head-up-Display..... 229
- Visualizador del cuadro de instrumentos**
 Cuadro de instrumentos..... 10
 Funcionamiento/indicaciones..... 226
 Indicaciones..... 225
 Menú Head-up-Display..... 230
 Sinopsis de las indicaciones..... 228
 Teclas..... 227
 Testigos de control/de advertencia..... 494
- Visualizador del cuadro de instrumentos del puesto de conducción widescreen**
 Cuadro de instrumentos..... 12
- Volante**
 Ajuste eléctrico..... 104
 Ajuste manual..... 103
 Calefacción del volante..... 105
 Función de memoria..... 108
 Teclas..... 227
- Volante multifunción**
 Manejo..... 232
- W**
- what3words**
 Introducción del punto de destino mediante una dirección de tres palabras..... 278
- Wi-Fi, Ajustes del sistema**
 Sinopsis..... 260
- WIFI, Wi-Fi**..... 260
- Windowbag**..... 46
- WLAN**
 Ajuste..... 260
 Configuración del punto de acceso..... 261

