



#### Formato digital en el vehículo

Consulte el contenido de las Instrucciones de servicio directamente en el sistema multimedia de su vehículo (opción de menú "Información del vehículo"). Comience con el acceso rápido o amplíe sus conocimientos con consejos útiles.



#### Cartera para documentación del vehículo

Aquí encontrará información sobre el manejo, los trabajos de mantenimiento y la garantía comercial de su vehículo en formato impreso.



2965847101

Núm. de pedido P296 0058 37 Núm. de pieza 296 584 71 01  
Edición C-2023

EQS

Mercedes-Benz

# EQS

Manual de instrucciones

Mercedes-Benz



## Advertencia del airbag del acompañante

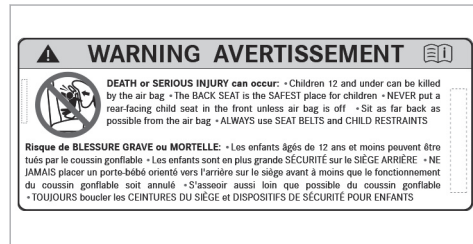
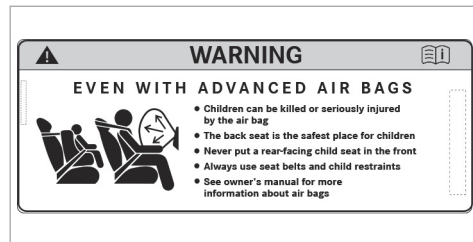

Adhesivo de advertencia del airbag para EE. UU. y Canadá

**⚠ ADVERTENCIA** Peligro de lesiones o de muerte con el airbag del acompañante activado

Si el airbag del acompañante está activado, este puede golpear al niño que esté sentado en el asiento del acompañante en caso de accidente.

▶ **NUNCA** utilice un dispositivo de retención para niños orientado hacia atrás en un asiento con el AIRBAG DELANTERO ACTIVADO; esto puede provocar LESIONES GRAVES o la MUERTE del niño.

Preste atención al capítulo "Niños en el vehículo".

## Pie de imprenta

### Internet

Encontrará más información sobre vehículos Mercedes-Benz y Mercedes-Benz AG en internet en:

<https://www.mbusa.com> (solo EE. UU.)

<https://www.mercedes-benz.ca> (solo Canadá)

### Redacción

©Mercedes-Benz AG: prohibida la reimpresión, traducción y reproducción, total o parcial, sin previa autorización por escrito de Mercedes-Benz AG.

### Fabricante del vehículo

Mercedes-Benz AG

Mercedesstraße 120

70372 Stuttgart

Alemania

Cierre de la redacción 16.03.22



## Bienvenidos al mundo de Mercedes-Benz

Lea cuidadosamente este manual de instrucciones y familiarícese con su vehículo antes de emprender el primer viaje. Por su propia seguridad y para una mayor vida útil del vehículo, siga siempre las instrucciones e indicaciones de advertencia que figuran en este manual de instrucciones. Ignorarlas puede ocasionar daños en el vehículo, así como daños personales.

Los daños en el vehículo provocados por ignorar las indicaciones no están cubiertos por la Limited Warranty de Mercedes-Benz.

El equipamiento o la identificación de productos de su vehículo pueden diferir en función de los siguientes factores:

- Modelo
- Pedido
- Ejecución nacional
- Disponibilidad

Por ello, en algunos casos la descripción y las ilustraciones pueden diferir con respecto a su vehículo.

Mercedes-Benz se reserva el derecho a realizar modificaciones en los siguientes puntos:

- Forma
- Equipamiento
- Técnica

Los siguientes documentos forman parte del vehículo:

- Manual de instrucciones digital
- Manual de instrucciones impreso
- Libro de mantenimiento
- Instrucciones adicionales en función del equipamiento
- Documentos complementarios

Guarde siempre estos documentos en el vehículo. Asegúrese de que todos los documentos se encuentran en el vehículo o se transmiten al venderlo o alquilarlo.

Mercedes-Benz USA, LLC

Mercedes-Benz Canada, Inc.

A Mercedes-Benz Group AG Company

2965847101



<b>Símbolos</b> .....	5	<b>Indicaciones de carácter general</b> .....	27	Almacenamiento de datos .....	39
<b>De una ojeada</b> .....	6	Protección medioambiental .....	27	Derechos de propiedad intelectual .....	45
Puesto de conducción (visualizador central) .....	6	Recambios originales Mercedes-Benz .....	27	<b>Seguridad de los ocupantes del vehículo</b> .....	46
Puesto de conducción (MBUX Hyperscreen) .....	8	Manual de instrucciones .....	28	Resumen de lo más importante .....	46
Testigos de control y testigos luminosos de advertencia (estándar) .....	10	Elementos de mando táctiles .....	29	Información sobre las funciones automáticas del sistema de retención .....	54
Testigos de control y testigos luminosos de advertencia (con cámara del conductor) .....	14	Aplicación Mercedes me .....	30	Objetivo y funcionamiento del sistema de retención .....	58
Unidad de mando en el techo .....	18	Servicio de mantenimiento y funcionamiento del vehículo .....	30	Cinturones de seguridad .....	64
Unidad de mando de la puerta y ajustes de los asientos .....	20	Seguridad de funcionamiento .....	32	Airbags .....	64
Ajustes de manejo en la parte trasera .....	22	Indicaciones sobre el montaje de la matrícula en el soporte de la matrícula delantero .....	34	<b>Transporte seguro de niños en el vehículo</b> .....	65
Emergencias y averías .....	24	Declaración de conformidad de los componentes del vehículo basados en las ondas de radio .....	35	Resumen de lo más importante .....	65
<b>Instrucciones de servicio digitales</b> .....	26	Acoplamiento para diagnóstico .....	35	Indicaciones de seguridad importantes .....	66
Visualización del manual de instrucciones digital .....	26	Taller especializado .....	36	Sistemas de retención infantil adecuados para el transporte de niños .....	72
		Utilización del vehículo según las normas .....	37	Fijación del sistema de retención infantil .....	72
		Indicaciones para personas con dispositivos clínicos auxiliares electrónicos .....	37	Seguros para niños .....	79
		Problemas con su vehículo .....	38	Recordatorio de presencia de personas .....	81
		Aviso de averías relevantes desde el punto de vista de la seguridad .....	38	<b>Apertura y cierre</b> .....	82
		Garantía legal .....	39	Llave .....	82
		Códigos QR para ficha de rescate .....	39		

Llave digital del vehículo .....	87	Iluminación interior .....	174	<b>Visualizador del conductor .....</b>	<b>345</b>
Puertas .....	89	Limpiaparabrisas y sistema lavaparabrisas ...	177	Indicaciones sobre el visualizador del con-	
Espacio de carga .....	100	Espejos .....	181	ductor .....	345
Ventanillas laterales .....	107	Superficie permeable a las ondas radioe-		Indicaciones sobre la autonomía .....	345
Techo corredizo .....	110	léctricas en el parabrisas .....	184	Manejo del visualizador del conductor .....	346
Protección antirrobo .....	114	Funcionamiento del parabrisas reflector		Menús del visualizador del conductor .....	347
		de rayos infrarrojos .....	184	Head-up-Display .....	347
				Sinopsis de las indicaciones de estado	
<b>Asientos y fijación de la carga .....</b>	<b>118</b>			mostradas en el visualizador del conduc-	
Indicaciones para ajustar una posición		<b>Climatización .....</b>	<b>185</b>	tor .....	351
correcta del asiento del conductor .....	118	Sinopsis de los sistemas de climatización ...	185		
Indicaciones sobre los asideros .....	118	Manejo de los sistemas de climatización ....	188		
Asientos .....	119				
Volante .....	134	<b>Conducción y estacionamiento .....</b>	<b>202</b>	<b>Sistema multimedia MBUX .....</b>	<b>353</b>
Ayuda de entrada y salida del vehículo .....	136	Conducción .....	202	Sinopsis y manejo .....	353
Función de memoria .....	138	Tecla DYNAMIC SELECT .....	220	Ajustes del sistema .....	378
Posibilidades de fijación de la carga .....	139	Cambio .....	223	AMG TRACK PACE .....	383
Portavasos .....	152	Funcionamiento de 4MATIC .....	225	Ajustes del sistema de propulsión .....	388
Cajas de enchufe .....	157	Carga de la batería de alto voltaje .....	226	Navegación y tráfico .....	389
Carga sin cable del teléfono móvil y aco-		Estacionamiento del vehículo .....	244	Teléfono .....	403
plamiento con la antena exterior .....	158	Sistemas de asistencia y de seguridad de		Mercedes me Apps .....	406
Montaje o desmontaje de la alfombrilla .....	161	marcha .....	252	Sistema de llamada de emergencia	
		Dispositivo de remolque .....	339	Mercedes-Benz .....	414
		Indicaciones para el arrastre de vehículos ...	343	Ajustes del sonido .....	417
<b>Luces y visibilidad .....</b>	<b>163</b>				
Alumbrado exterior .....	163				

<b>Mantenimiento y limpieza</b> .....	<b>418</b>
Indicador de intervalos de mantenimiento	
ASSYST PLUS .....	418
Gestión del mantenimiento .....	419
Telediagnóstico .....	420
Compartimento del motor .....	420
Llenado del sistema lavalunas .....	422
Limpieza y conservación .....	423

<b>Asistencia en carretera</b> .....	<b>433</b>
Caso de emergencia .....	433
Pinchazo de un neumático .....	434
Batería (vehículo) .....	441
Arranque por remolcado o remolcado .....	444
Fusibles .....	451

<b>Llantas y neumáticos</b> .....	<b>454</b>
Indicaciones sobre ruidos o comportamiento de marcha anormal .....	454
Indicaciones para la comprobación regular de las llantas y los neumáticos .....	454
Indicaciones sobre las cadenas para nieve ..	455
Conexión o desconexión del modo de cadenas para nieve .....	456

Presión de los neumáticos .....	456
Carga del vehículo .....	463
Inscripciones de los neumáticos .....	468
Definiciones de conceptos para los neumáticos y la carga .....	474
Cambio de ruedas .....	476
Rueda de emergencia .....	488

<b>Datos técnicos</b> .....	<b>490</b>
Indicaciones sobre los datos técnicos .....	490
Electrónica del vehículo .....	490
Indicaciones e identificaciones radioeléctricas .....	492
Sinopsis de la placa de características del vehículo, FIN y número del motor .....	492
Sustancias de servicio .....	494
Datos del vehículo .....	498
Dispositivo de remolque .....	500

<b>Avisos en el visualizador y testigos luminosos de advertencia/de control</b> .....	<b>503</b>
Avisos mostrados en el visualizador .....	503
Testigos luminosos de advertencia y de control .....	588

<b>Índice alfabético</b> .....	<b>607</b>
--------------------------------	------------

En este manual de instrucciones encontrará los siguientes símbolos:

 **ADVERTENCIA** Peligro por no tener en cuenta las indicaciones de advertencia

Las indicaciones de advertencia señalan las situaciones que pueden poner en peligro su salud o su vida, o la salud y la vida de otras personas.

► Observe las indicaciones de advertencia.

 **INDICACIÓN ECOLÓGICA** Daños ecológicos debido a la inobservancia de las indicaciones ecológicas

Las indicaciones ecológicas contienen información sobre la actuación respetuosa con el medio ambiente o el desecho respetuoso con el medio ambiente.

► Tenga en cuenta las indicaciones ecológicas.



 **INDICACIÓN** Daños materiales debido a la inobservancia de las indicaciones sobre daños materiales

Las indicaciones sobre daños materiales le advierten de los riesgos que podrían provocar daños en su vehículo.

► Tenga en cuenta las indicaciones sobre daños materiales.

 Indicaciones útiles o información adicional que pueden resultar de ayuda.

► Instrucciones de procedimiento  
(→ Información adicional sobre un tema página)

**Indicación**  Indicación en el visualizador central  
 Plano de menú superior que debe seleccionarse en el sistema multimedia

►► Submenús correspondientes que deben seleccionarse en el sistema multimedia

\* Indica una causa

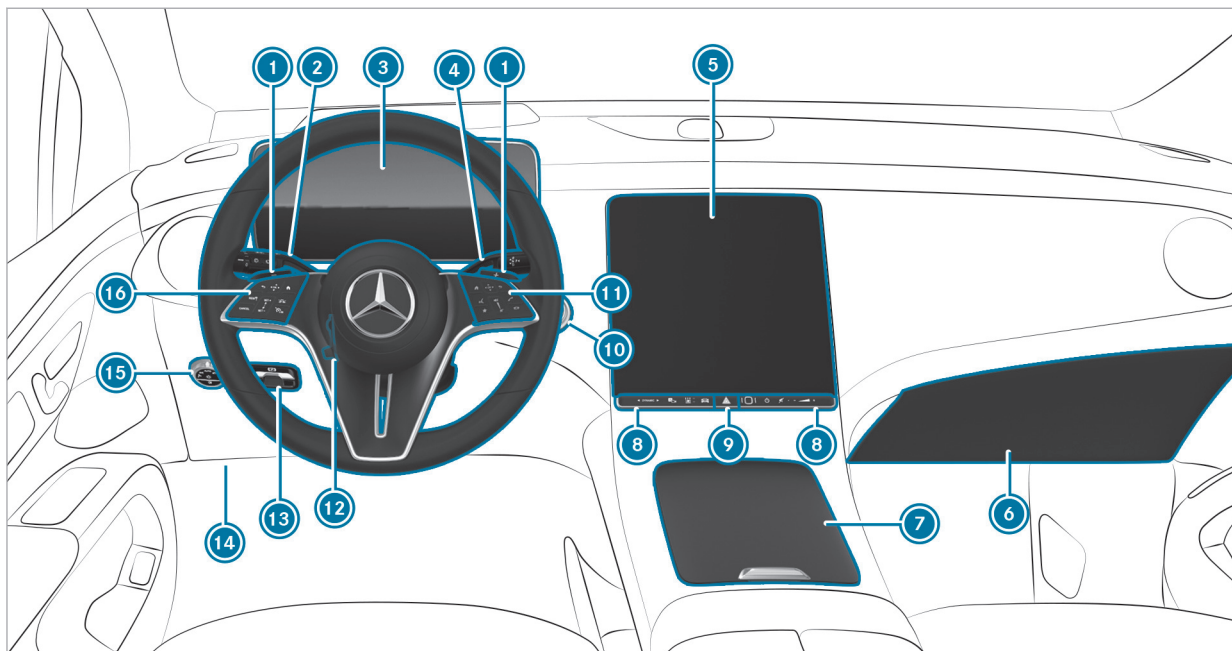

Vehículos con dirección a la izquierda (con visualizador central)



①	Aumento de la recuperación	→	215	Desconexión/conexión del sonido	→	353
	Reducción de la recuperación	→	215	Ajuste del volumen	→	353
②	Interruptor combinado	→	164	⑨  Sistema de intermitentes de advertencia	→	165
③	Visualizador del conductor	→	346	⑩ Tecla de arranque y parada	→	206
④	Palanca selectora DIRECT SELECT	→	223	⑪ Grupo de manejo del sistema multimedia MBUX	→	362
⑤	Visualizador central	→	353	⑫ Ajuste del volante	→	135
⑥	Guantera	→	141	⑬  Freno de estacionamiento eléctrico	→	249
⑦	Compartimento portaobjetos	→	141	⑭ Acoplamiento para diagnóstico	→	35
⑧	Panel de mandos para:			⑮ Interruptor de luz	→	163
	Tecla DYNAMIC SELECT	→	221	⑯ Grupo de manejo:		
	Ayuda activa para aparcar	→	321	Visualizador del conductor	→	346
	Apertura del menú EQ	→	243	Asistente activo de distancia DISTRONIC	→	269
	Acceso rápido al vehículo					
	Sensor de huella digital	→	353			
	Conexión/desconexión del sistema multimedia MBUX	→	353			

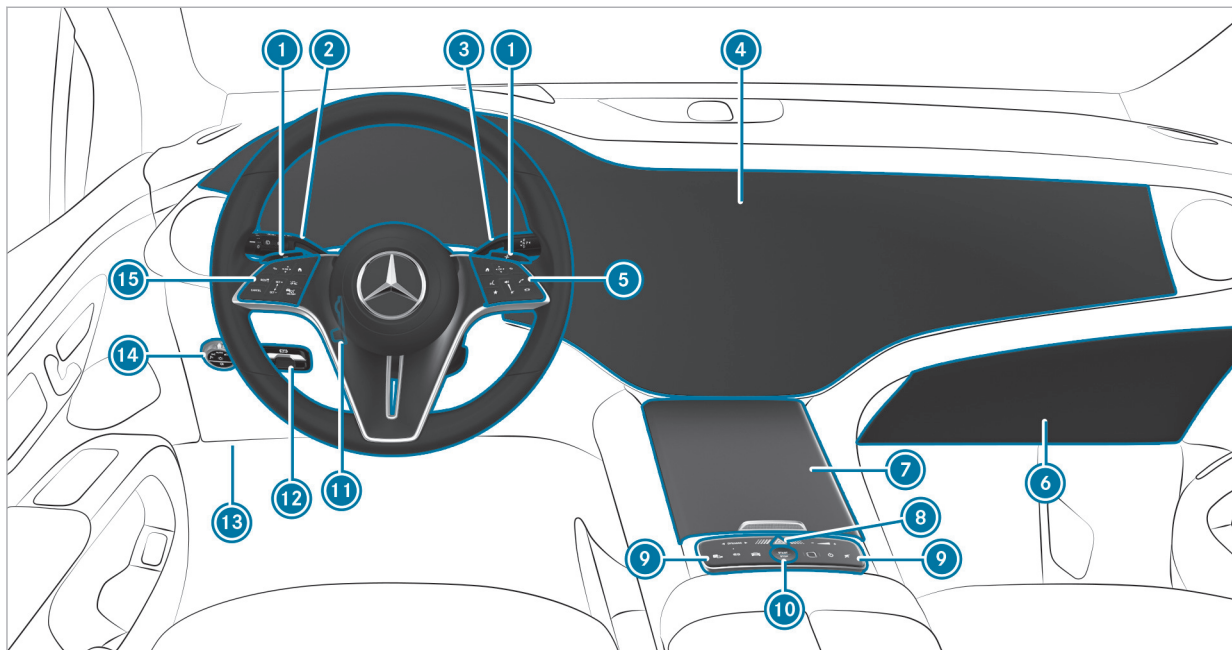

Vehículos con dirección a la izquierda (con MBUX Hyperscreen)

①	 Aumento de la recuperación	→	215	 Apertura del menú EQ	→	243	
	 Reducción de la recuperación	→	215	 Acceso rápido al vehículo			
②	Interruptor combinado	→	164	 Sensor de huella digital	→	353	
③	Palanca selectora DIRECT SELECT	→	223	 Conexión/desconexión del sistema multimedia MBUX	→	353	
④	MBUX Hyperscreen con:			 Desconexión/conexión del sonido	→	353	
	Visualizador del conductor	→	345	 Ajuste del volumen	→	353	
	Visualizador central	→	353	⑩	Tecla de arranque y parada	→	206
	Visualizador del acompañante	→	353	⑪	Ajuste del volante	→	135
⑤	Grupo de manejo del sistema multimedia MBUX	→	362	⑫	 Freno de estacionamiento eléctrico	→	249
⑥	Guantera	→	141	⑬	Acoplamiento para diagnóstico	→	35
⑦	Compartimento portaobjetos	→	141	⑭	Interruptor de luz	→	163
⑧	 Sistema de intermitentes de advertencia	→	165	⑮	Grupo de manejo:		
⑨	Panel de mandos para:				Visualizador del conductor	→	346
	 Tecla DYNAMIC SELECT	→	221		 Asistente activo de distancia DISTRONIC	→	269
	 Ayuda activa para aparcar	→	321				

10 De una ojeada - Testigos de control y testigos luminosos de advertencia (estándar)

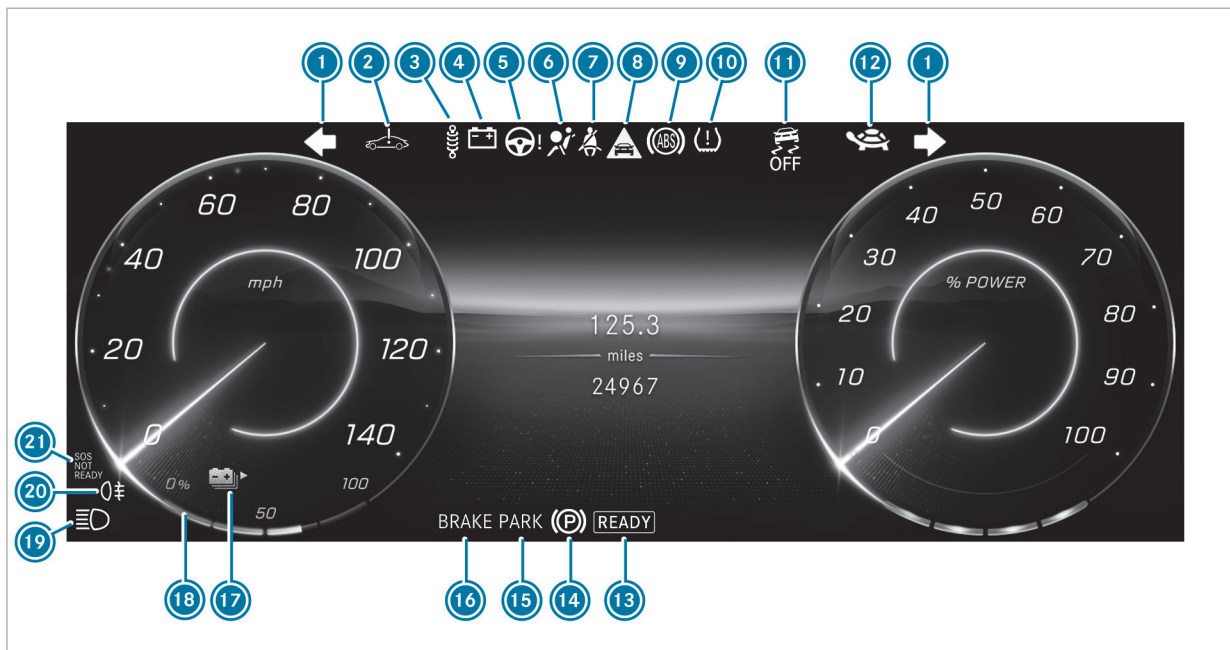



Visualizador estándar del conductor

1		Luz intermitente	→	164	12		Potencia reducida	→	593
2		Fallo del sistema	→	593	13		Disposición de marcha del sistema de propulsión	→	206
3		Tren de rodaje (rojo)	→	599	14		Freno de estacionamiento eléctrico (amarillo)	→	596
		Tren de rodaje (amarillo)	→	599	15		Freno de estacionamiento eléctrico (rojo)	→	596
4		Fallo eléctrico	→	593			Solo para EE. UU.		
5		Servodirección (rojo)	→	594			Solo para Canadá		
		Servodirección (amarillo)	→	594	16		Frenos (rojo)	→	596
		Dirección del eje trasero (rojo)	→	594			Solo para EE. UU.		
		Dirección del eje trasero (amarillo)	→	594			Solo para Canadá		
6		Sistema de retención	→	590			RBS solo EE. UU.	→	596
7		Cinturón de seguridad	→	590			Frenos (amarillo) (solo Canadá)	→	596
8		Advertencia de distancia	→	599	17		Autonomía		
9		ABS	→	599	18		Indicación de carga		
10		Control de la presión de los neumáticos	→	605	19		Luz de carretera	→	164
11		ESP® OFF	→	599			Luz de cruce	→	163
		ESP®	→	599					

## 12 De una ojeada - Testigos de control y testigos luminosos de advertencia (estándar)

---

	Luz de posición	→	163
	Luz antiniebla trasera	→	164
	Sistema de llamada de emergencia Mercedes-Benz	→	604

---



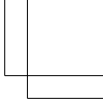
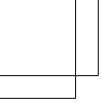



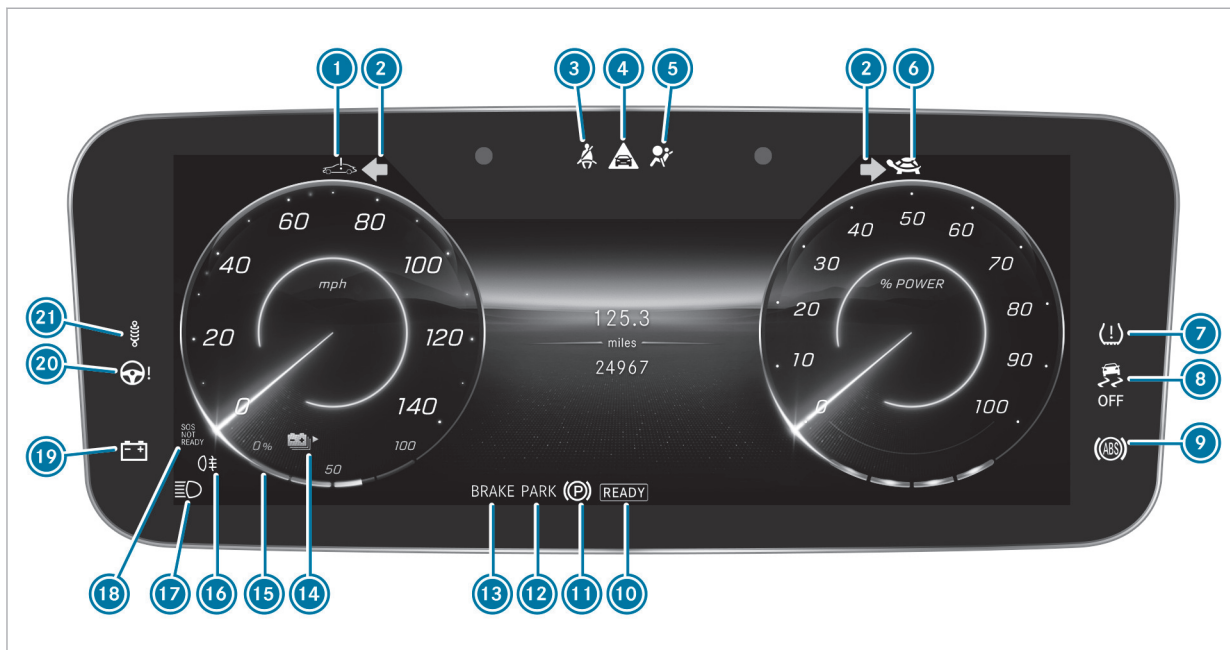



14 De una ojeada - Testigos de control y testigos luminosos de advertencia (con cámara del conductor)



Visualizador del conductor con cámara del conductor

1	 Fallo del sistema	→	593	13	Frenos (rojo)	→	596
2	 Luz intermitente	→	164		 Solo para EE. UU.		
3	 Cinturón de seguridad	→	590		 Solo para Canadá		
4	 Advertencia de distancia	→	599		 RBS solo EE. UU.	→	596
5	 Sistema de retención	→	590		 Frenos (amarillo) (solo Canadá)	→	596
6	 Potencia reducida	→	593	14	 Autonomía		
7	 Control de la presión de los neumáticos	→	605	15	Indicación de carga		
8	 ESP® OFF	→	599	16	 Luz antiniebla trasera	→	164
	 ESP®	→	599	17	 Luz de carretera	→	164
9	 ABS	→	599		 Luz de cruce	→	163
10	 Disposición de marcha del sistema de propulsión	→	206		 Luz de posición	→	163
11	 Freno de estacionamiento eléctrico (amarillo)	→	596	18	 Sistema de llamada de emergencia Mercedes-Benz	→	604
12	 Freno de estacionamiento eléctrico (rojo)	→	596	19	 Fallo eléctrico	→	593
	 Solo para EE. UU.			20	 Servodirección (rojo)	→	594
	 Solo para Canadá				 Servodirección (amarillo)	→	594
					 Dirección del eje trasero (rojo)	→	594

## 16 De una ojeada - Testigos de control y testigos luminosos de advertencia (con cámara del conductor)

---

 Dirección del eje trasero (amarillo) → 594



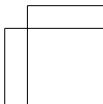
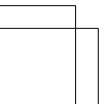
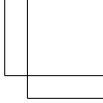
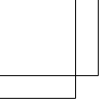

  Tren de rodaje (rojo) → 599

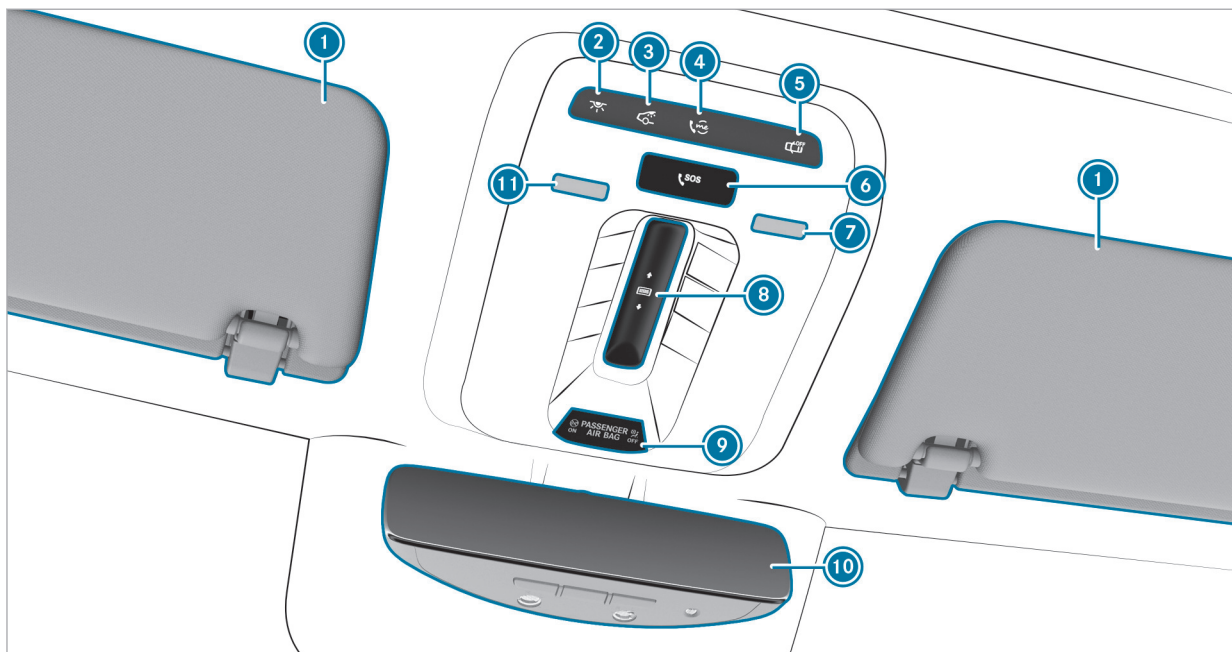

 Tren de rodaje (amarillo) → 599











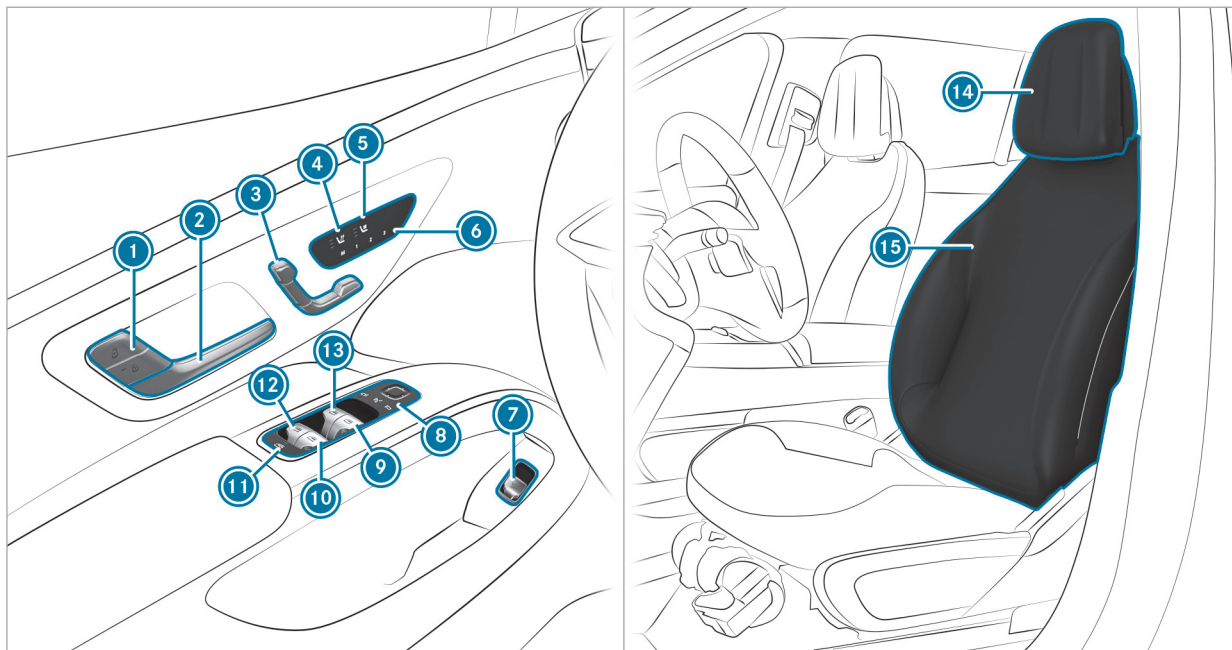







1	Parasoles		
2	 Conexión/desconexión de la iluminación interior delantera	→	174
3	 Conexión/desconexión de la iluminación interior trasera	→	174
4	 Tecla me	→	406
5	 Conexión/desconexión del control automático de la iluminación interior	→	174
6	 Tecla SOS	→	406
7	Conexión/desconexión de la luz de lectura derecha	→	174

8	 Apertura/cierre del techo corredizo panorámico	→	110
	 Apertura/cierre de la persiana parasol del techo corredizo panorámico	→	110
9	Testigos de control PASSENGER AIR BAG	→	52
10	Retrovisor interior	→	182
11	Conexión/desconexión de la luz de lectura izquierda	→	174



1	 	Bloqueo/desbloqueo del vehículo	→	89
2		Apertura de la puerta	→	89
3		Ajuste eléctrico del asiento	→	119
4		Conexión/desconexión de la calefacción de asiento	→	132
5		Conexión/desconexión de la ventilación del asiento	→	133
6		Manejo de la función de memoria	→	139
7		Apertura/cierre del portón trasero	→	100
8		Manejo de los retrovisores exteriores	→	181
9		Apertura/cierre de la ventanilla lateral derecha	→	107

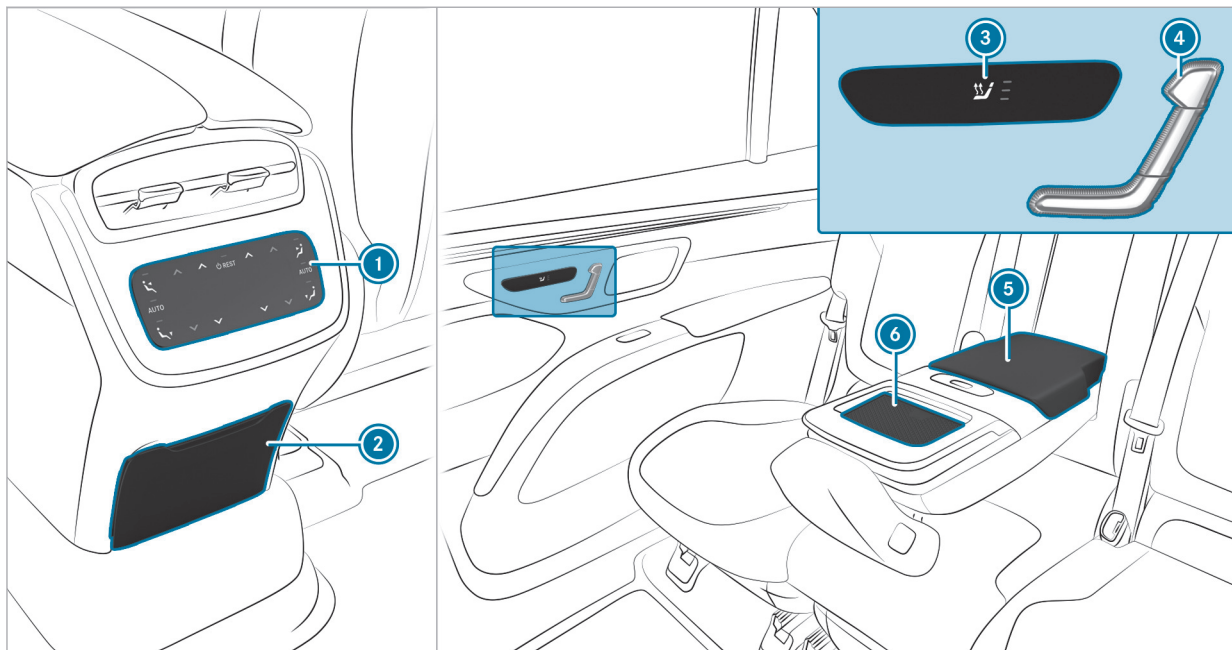

10		Apertura/cierre de la ventanilla trasera derecha	→	107
11		Seguro para niños en las ventanillas laterales de la parte trasera	→	80
12		Apertura/cierre de la ventanilla trasera izquierda	→	107
13		Apertura/cierre de la ventanilla lateral izquierda	→	107
14		Ajuste de los reposacabezas	→	126
15		Ajustes de los asientos mediante el sistema multimedia	→	130

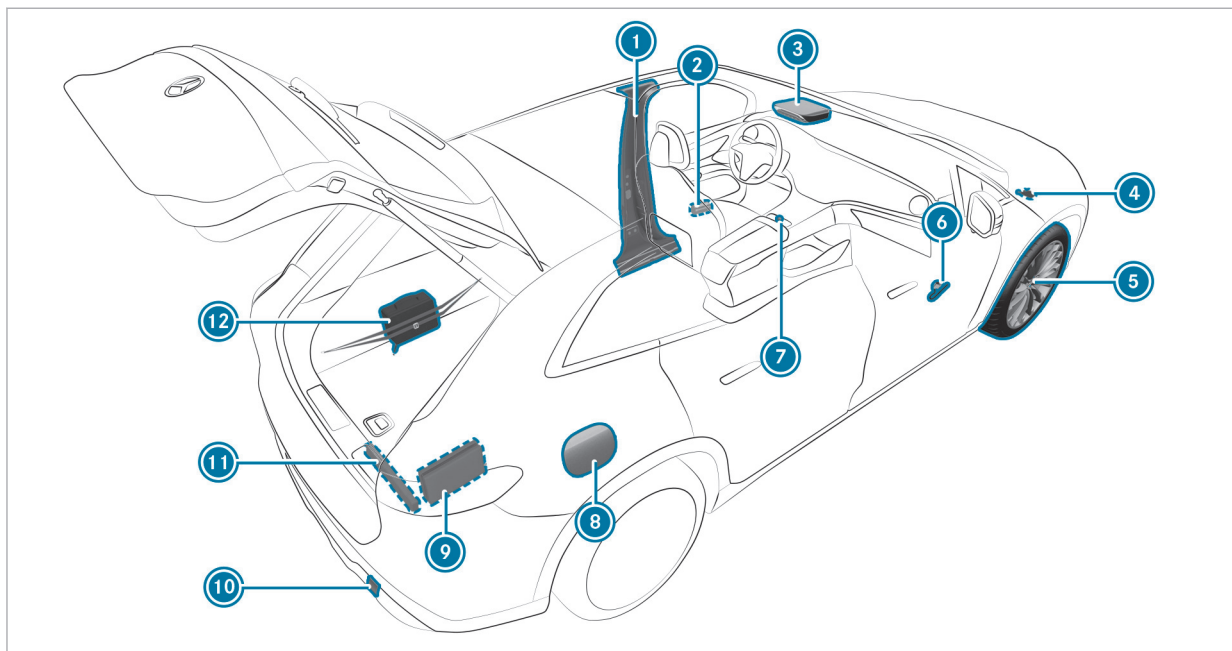

①	Unidad de mando para las plazas traseras de la climatización	→	187	④	Ajuste eléctrico del asiento trasero	→	123
②	Compartimento para componentes electrónicos en la consola central			⑤	Compartimento portaobjetos situado en el apoyabrazos trasero		
③	 Conexión/desconexión de la calefacción de los asientos traseros	→	132	⑥	Carga del teléfono móvil sin cable	→	160





1	Montante B con:		
	Código QR para determinar la hoja de rescate	→	39
	Rótulo indicativo de la presión del neumático	→	458
2	Chalecos reflectantes	→	433
3	 Tecla me	→	406
	 Tecla SOS	→	406
4	Remolcado	→	444
5	Pinchazo	→	434
6	Uso del dispositivo de desconexión de alto voltaje	→	203

7	 Sistema de intermitentes de advertencia	→	165
8	Tapa de la caja de enchufe con:		
	Código QR para determinar la hoja de rescate	→	39
9	Bolsa botiquín	→	434
10	Remolcado	→	444
11	Triángulo de preseñalización	→	433
12	Kit TIREFIT	→	437

### Visualización del manual de instrucciones digital

Sistema multimedia:

-  » Ajustes » Información
- » Instrucciones de servicio
- » Abrir instrucciones servicio digitales

El manual de instrucciones digital describe el funcionamiento y el manejo del vehículo y del sistema multimedia.

- ▶ Seleccione una de las siguientes opciones de menú en el manual de instrucciones digital:
  - **Inicio rápido:** aquí encontrará los primeros pasos para ajustar su asiento (lado del conductor).
  - **Consejos:** aquí encontrará información que le preparará para determinadas situaciones cotidianas con su vehículo.
  - **Animaciones:** aquí puede ver las animaciones sobre las funciones del vehículo.
  - **Avisos:** aquí recibirá información adicional sobre los avisos del visualizador del conductor.
  - **Idioma:** aquí podrá ajustar el idioma del manual de instrucciones digital.

En el campo de búsqueda **Búsqueda** puede realizar búsquedas mediante palabras clave para encontrar una respuesta rápida a preguntas sobre el manejo del vehículo.

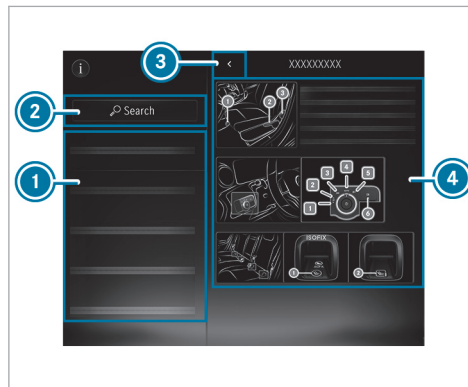

- ① Menú
- ② Búsqueda
- ③ Atrás
- ④ Contenido

Algunas secciones del manual de instrucciones digital pueden plegarse y desplegarse, por ejemplo, las indicaciones de advertencia.

### Possibilidades adicionales para visualizar el manual de instrucciones digital:

**Visualizador del conductor:** solicitud de información breve acerca de los avisos mostrados en el visualizador del conductor

**Asistente por voz MBUX:** solicitud mediante el sistema de mando fónico

**Búsqueda global:** visualización de los resultados de búsqueda del contenido del manual de instrucciones digital en la pantalla de inicio

Por motivos de seguridad, el manual de instrucciones digital está desactivado durante la marcha.

## Protección medioambiental



**INDICACIÓN ECOLÓGICA** Daños medioambientales por las condiciones de servicio y la forma personal de conducir

Utilice el vehículo de forma respetuosa con el medio ambiente para contribuir a la protección medioambiental. Para ello, hay que tener en cuenta las siguientes recomendaciones sobre las condiciones de servicio y la forma personal de conducir.

### Condiciones de servicio:

- ▶ Asegúrese de que la presión del neumático sea correcta.
- ▶ No transporte cargas innecesarias (por ejemplo, un portaequipajes para el techo que ya no sea necesario).
- ▶ Supervise el consumo de energía.
- ▶ Respete los intervalos de servicio. Un mantenimiento periódico del vehículo ayuda a preservar el medio ambiente.

- ▶ Encargue siempre la realización de los trabajos de mantenimiento en un taller especializado cualificado.

### Forma personal de conducir:

- ▶ Conduzca de forma previsora y mantenga una distancia suficiente respecto al vehículo precedente.
- ▶ Evite aceleraciones y frenadas frecuentes e intensas.
- ▶ Conduzca ahorrando energía. Tenga en cuenta la indicación ECO para una forma de conducir de bajo consumo.



**INDICACIÓN ECOLÓGICA** Contaminación medioambiental por desecho no ecológico de la batería de alto voltaje

Las baterías de alto voltaje contienen sustancias contaminantes.

- ▶ Deseche la batería de alto voltaje defectuosa en un taller especializado.

### Aspectos medioambientales y recomendaciones:

Es recomendable regenerar y recuperar los materiales en lugar de desecharlos de inmediato.

Las directivas y regulaciones en materia de medio ambiente sirven para proteger el medio ambiente y se deben seguir cuidadosamente.

## Recambios originales Mercedes-Benz



**INDICACIÓN ECOLÓGICA** Daños medioambientales por no utilizar grupos reciclados reacondicionados

Mercedes-Benz AG ofrece grupos y piezas reacondicionados reciclados de la misma calidad que las piezas nuevas. En ese caso son válidos los mismos derechos derivados de la garantía legal como en el caso de piezas nuevas.

- ▶ Utilice grupos y piezas reciclados reacondicionados de Mercedes-Benz AG.

**!** **INDICACIÓN** La instalación de accesorios, las reparaciones o los trabajos de soldadura pueden afectar negativamente la funcionalidad de los sistemas de retención

Es posible que haya montados airbags, pretensores de cinturón así como unidades de control y sensores para los sistemas de retención en las siguientes zonas del vehículo:

- Puertas
- Montantes de las puertas
- Umbrales
- Asientos
- Puesto de conducción
- Visualizador del conductor
- Consola central
- Marcos laterales del techo

- ▶ No instale accesorios como, por ejemplo, un sistema de audio en estas zonas.
- ▶ No realice reparaciones ni trabajos de soldadura.

▶ Encargue el montaje posterior de los accesorios en un taller especializado.

Si no utiliza piezas, neumáticos, ruedas ni accesorios relevantes desde el punto de vista de la seguridad autorizados por Mercedes-Benz, podría verse afectada la seguridad de funcionamiento del vehículo. Los sistemas relevantes desde el punto de vista de la seguridad, por ejemplo, el sistema de frenos, pueden sufrir fallos de funcionamiento. Use exclusivamente recambios originales Mercedes-Benz o repuestos de igual calidad. Utilice exclusivamente neumáticos, ruedas y accesorios homologados para su modelo de vehículo.

Los recambios originales Mercedes-Benz están sujetos a estrictos controles de calidad. Cada una de las piezas se ha desarrollado, fabricado o seleccionado y adaptado especialmente para vehículos Mercedes-Benz. Por eso únicamente deben usarse recambios originales Mercedes-Benz.

Hay más de 300.000 recambios diferentes originales Mercedes-Benz disponibles para los modelos Mercedes-Benz.

Todos los puntos de servicio Mercedes-Benz tienen una provisión de recambios originales Mercedes-Benz para realizar los trabajos de mantenimiento y reparación necesarios. Adicionalmente, los centros de suministro de repuestos estratégicamente repartidos aseguran un servicio de repuestos rápido y fiable.

Indique siempre el número de identificación del vehículo (FIN) al efectuar el pedido de recambios originales Mercedes-Benz en (→ página 492).

### Manual de instrucciones

Este manual de instrucciones y el manual de instrucciones digital del vehículo describen los siguientes modelos, equipamientos de serie y opcionales de su vehículo:

- Modelos, equipamientos de serie y opcionales que estaban disponibles en el momento del cierre de la edición de este manual de instrucciones.
- Modelos y equipamientos estándar y opcionales que están disponibles únicamente en determinados países.

- Modelos y equipamientos estándar y opcionales que no se utilizarán hasta una fecha posterior.

Tenga en cuenta que es posible que su vehículo no esté equipado con todos los contenidos aquí descritos. Esto concierne también a los sistemas relevantes desde el punto de vista de la seguridad. Por este motivo, el equipamiento de su vehículo puede divergir de las descripciones e ilustraciones.

En la documentación del contrato de compra de su vehículo se indica el equipamiento que se encuentra en su vehículo en el momento de la entrega.

Si desea efectuar consultas sobre el equipamiento y el manejo, póngase en contacto con un punto de servicio oficial Mercedes-Benz.

- ⓘ Tenga en cuenta que todos los datos de velocidad que figuran en este manual de instrucciones son valores aproximados sujetos a una tolerancia específica.

El manual de instrucciones, las instrucciones adicionales, los documentos suplementarios y el

libro de mantenimiento son documentos importantes y se deben guardar en el vehículo.

### Elementos de mando táctiles

Además de los interruptores y teclas convencionales, su vehículo está equipado con elementos de mando táctiles.

Estos se encuentran en las siguientes zonas de su vehículo:

- Unidad de mando del techo y de la puerta
- Climatización
- Volante
- Sistema multimedia MBUX

Los elementos de mando disponen de superficies táctiles. Las superficies se activan pulsándolas o mediante gestos táctiles, para, por ejemplo, efectuar ajustes o activar funciones.

En la zona de la pantalla táctil obtendrá además, en la superficie táctil, una señal de confirmación háptica, por ejemplo, en forma de impulso, de vibración o de estructura modificada de la superficie.

Obtendrá una señal de confirmación háptica, por ejemplo, en las siguientes situaciones:

- Al pulsar una tecla en la superficie.
- Al desplazarse por una lista o tabla.
- Al alcanzar una zona nueva en la superficie, por ejemplo, una ventana emergente.

Cuando trate con superficies táctiles, tenga en cuenta los siguientes puntos para evitar problemas de manejo:

- No pegue ningún adhesivo o similar en las superficies.
- Proteja las superficies ante la humedad.
- Mantenga las superficies libres de polvo y de suciedad (→ página 430).

Algunos elementos de mando táctiles disponen, además de un símbolo, de testigos de control integrados. Durante el manejo, asegúrese de presionar el símbolo del elemento de mando.

## Aplicación Mercedes me

### Indicaciones de equipamiento a medida

También puede activar varias funciones (equipamiento a medida) posteriormente a través de Mercedes me después de haber comprado su vehículo.

Póngase en contacto con un punto de servicio Mercedes-Benz si desea efectuar cualquier consulta.

### Activación del equipamiento a medida a través de Mercedes me

#### Requisitos

- El vehículo tiene una conexión a la red de radiotelefonía móvil.
- El vehículo está vinculado con la cuenta de usuario de Mercedes me.

#### Solicitud y activación del equipamiento a medida

- ▶ En la Mercedes me Store introduzca en la cesta de la compra el equipamiento a medida deseado para el vehículo.

- ▶ Finalice el pedido.  
El equipamiento a medida se activa durante el uso del vehículo.

#### Aceleración de la activación

- ▶ Desconecte y bloquee el vehículo.
- ▶ Desbloquee el vehículo al cabo de aprox. dos minutos y conecte el vehículo.  
El equipamiento a medida está activado. En algunos equipamientos aparece además una notificación en el sistema multimedia del vehículo.

Si la activación no se realizó correctamente, repita el proceso.

## Servicio de mantenimiento y funcionamiento del vehículo

### Funcionamiento del vehículo fuera de EE. UU. o Canadá

Si está de viaje con su vehículo en el extranjero, tenga en cuenta lo siguiente:

- Es posible que las instalaciones de servicio o piezas de repuesto no estén disponibles de forma inmediata.

Algunos modelos determinados de Mercedes-Benz se encuentran disponibles en Europa gracias al European Delivery Program. Para obtener información más detallada, póngase en contacto con un punto de servicio de Mercedes-Benz o escriba a una de las siguientes direcciones.

#### En EE. UU.

Mercedes-Benz USA, LLC  
European Delivery Department  
One Mercedes-Benz Drive  
Sandy Springs, GA 30328

#### En Canadá

Mercedes-Benz Canada, Inc.

European Delivery Department  
98 Vanderhoof Avenue  
Toronto, Ontario M4G 4C9

### Mantenimiento

La persona responsable del asesoramiento al cliente confirma el servicio de mantenimiento en el informe de mantenimiento.

### Asistencia en carretera (Roadside Assistance)

El Programa de Asistencia en Carretera (Roadside Assistance) de Mercedes-Benz le proporciona asistencia técnica en caso de que se produzca una avería. El personal de la línea directa gratuita para asistencia en carretera atenderá su llamada a cualquier hora del día, 365 días al año.

1-800-FOR-MERCedes (1-800-367-6372) (EE. UU.)

1-800-387-0100 (Canadá)

En el folleto del Programa de Asistencia en Carretera de Mercedes-Benz (EE. UU.) o en el capítulo "Asistencia en carretera" del Cuaderno de mante-

nimiento y garantía (Canadá) figura más información al respecto. Ambos se encuentran en la cartera para documentación del vehículo.

### Cambio de dirección o de propietario

En caso de un cambio de dirección, envíenos el "Aviso de cambio de dirección" que se encuentra en el Cuaderno de mantenimiento y garantía o bien llame a su Customer Assistance Center Mercedes-Benz (EE. UU.) al número de línea directa 1-800-FOR-MERCedes (1-800-367-6372) o a su Customer Service (Canadá) al número 1-800-387-0100. De este modo podremos ponernos en contacto con usted enseguida en caso de que fuera necesario.

Si vende su vehículo Mercedes, deje en él toda la documentación para que el nuevo propietario pueda disponer de ella. Si ha adquirido su vehículo usado, envíenos el "Aviso de adquisición de un coche usado" que se encuentra en el Cuaderno de servicio y garantía o bien llame a su Customer Assistance Center Mercedes-Benz (EE. UU.) al número de línea directa 1-800-FOR-MERCedes (1-800-367-6372) o al

Customer Service (Canadá) al número 1-800-387-0100.

### Posible riesgo por sustancias perjudiciales para la salud

De acuerdo con la Proposición 65 ("Prop65"), la siguiente pegatina desprendible se pega a todos los vehículos vendidos en California:

	<b>WARNING</b>	
<p>Operating, servicing and maintaining a passenger vehicle, pickup truck, van or off-road motor vehicle can expose you to chemicals including engine exhaust, carbon monoxide, phthalates, and lead, which are known to the State of California to cause cancer and birth defects or other reproductive harm. To minimize exposure, avoid breathing exhaust, do not idle the engine except as necessary, service your vehicle in a well-ventilated area and wear gloves or wash your hands frequently when servicing your vehicle. For more information go to <a href="http://www.P65Warnings.ca.gov/passenger-vehicle">www.P65Warnings.ca.gov/passenger-vehicle</a></p>		
<small>A 000 817 82 02</small>		

### Seguridad de funcionamiento

**⚠ ADVERTENCIA** Peligro de accidente por averías en el funcionamiento o caídas del sistema

Si no encarga la ejecución de los trabajos de servicio posventa/mantenimiento prescritos o las reparaciones necesarias, se pueden producir fallos de funcionamiento o fallos del sistema.

▶ Encargue siempre la realización de los trabajos de servicio posventa y mantenimiento prescritos, así como las reparaciones necesarias en un taller especializado.

**⚠ ADVERTENCIA** Peligro de accidente- y peligro de sufrir lesiones por modificaciones inadecuadas en los componentes electrónicos

Los cambios en los componentes electrónicos, su software y cableado pueden perjudicar su funcionamiento y/o el funcionamiento de

otros componentes interconectados o sistemas relevantes desde el punto de vista de la seguridad.

Esto puede poner en peligro la seguridad de funcionamiento del vehículo.

- ▶ No interfiera en el cableado, los componentes electrónicos o su software.
- ▶ Encargue la realización de los trabajos en componentes eléctricos y electrónicos siempre en un taller especializado cualificado.

Preste atención al apartado "Electrónica del vehículo" en los "Datos técnicos".

**ⓘ INDICACIÓN** Deterioro de la funcionalidad del vehículo o de componentes individuales debido a intervenciones en la electrónica del vehículo

El vehículo está equipado por parte del fabricante con varios mecanismos de seguridad que interactúan entre sí.

Si el sistema detecta una intervención en la electrónica del vehículo por una modificación no autorizada de las unidades de control y/o su software/datos, esto puede tener los siguientes efectos:

- Las funciones individuales del vehículo dejan de funcionar (temporalmente).
  - Todo el vehículo ha dejado de funcionar (temporalmente).
- ▶ Haga que el vehículo sea revisado inmediatamente en un taller especializado cualificado y, si es necesario, restaurezca los ajustes de fábrica.



**!** **INDICACIÓN** Daño del vehículo por conducir demasiado rápido y por impactos contra los bajos del vehículo y pieza del tren de rodaje

Especialmente, en los siguientes casos se puede dañar el vehículo:

- si el vehículo reposa, porejemplo, sobre el canto del bordillo de una acera muy alta o en caminos no asfaltados
- si el vehículo circula sobre un obstáculo a demasiada velocidad, por ejemplo, un bordillo de la acera o un bache.
- Un objeto pesado golpea contra los bajos del vehículo o las piezas del tren de rodaje.

La carrocería, los bajos del vehículo, la pieza del tren de rodaje, ruedas o neumáticos y partes de la batería de alto voltaje se pueden dañar también de forma no visible en estas circunstancias o parecidas. Estos componentes pueden averiarse de repente o ya no pueden registrarse como estaba previsto las averías que ocurren en un accidente.

▶ Encargue inmediatamente la revisión y la reparación del sistema de retención en un taller cualificado especializado.

O bien:

▶ En caso de que se limite la seguridad de conducción al continuar la marcha, detenga correctamente y de inmediato el vehículo y dirjase a un taller cualificado.

Los vehículos eléctricos cuentan con un motor eléctrico. La alimentación de energía del motor eléctrico se realiza a través de la red de a bordo de alto voltaje.

**⚠ PELIGRO** Peligro de lesiones mortales y peligro de incendios por componentes modificados y/o dañados de la red de a bordo de alto voltaje

La red de a bordo de alto voltaje se encuentra bajo una alta tensión eléctrica. Si modifica componentes de la red de abordo de alto voltaje o toca componentes dañados, puede sufrir una descarga eléctrica. Además, los

componentes modificados y/o dañados pueden provocar un incendio.

En caso de accidente o colocación de los bajos del vehículo, los componentes de la red de a bordo de alta tensión también pueden dañarse de forma no visible.

- ▶ No realice nunca modificaciones en la red de a bordo de alto voltaje.
- ▶ No encienda ni utilice el vehículo con componentes modificados o dañados de la red de a bordo de alto voltaje.
- ▶ Nunca toque los componentes dañados de la red de a bordo de alto voltaje.
- ▶ Después de un accidente no toque los componentes de la red de a bordo de alto voltaje.
- ▶ Encargue el transporte del vehículo después de un accidente.
- ▶ Encargue la revisión de los componentes de la red de a bordo de alta tensión en un taller especializado y cámbielos, si es necesario.

## 34 Indicaciones de carácter general

Los componentes de la red de a bordo de alto voltaje están marcados con adhesivos de advertencia amarillos. Los cables de la red de a bordo de alto voltaje son de color naranja.

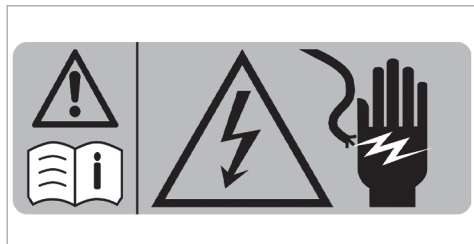

Los componentes de alto voltaje que pueden calentarse mucho están marcados con un adhesivo de advertencia especial:

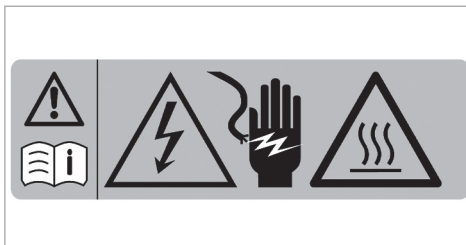

Ejemplo

Los vehículos con motor eléctrico producen niveles de ruido notablemente más reducidos que los vehículos con motor de combustión interna, tanto en parado como en marcha.

Por ese motivo, el vehículo puede no ser percibido acústicamente por otros usuarios de la vía en determinadas situaciones debido al nivel sonoro en parado y en marcha notablemente inferior.

Por dicho motivo, el vehículo está equipado con un generador de sonido como sistema de advertencia acústica del vehículo (AVAS). Este dispositivo de protección está prescrito por ley.

El ruido exterior del generador de sonido (AVAS) se percibe en el espacio interior a velocidades bajas y no constituye ningún funcionamiento anómalo.

### Indicaciones sobre el montaje de la matrícula en el soporte de la matrícula delantero

**!** **INDICACIÓN** Funcionamiento anómalo y fallos del sistema debido a un montaje incorrecto de la matrícula en el soporte de la matrícula delantero

Si la matrícula se monta incorrectamente en el soporte de la matrícula delantero, puede producirse un funcionamiento anómalo o un fallo de funcionamiento de los sensores, cámaras o sistemas de asistencia y de seguridad.

Al montar la matrícula en el soporte de la matrícula delantero, tenga en cuenta los siguientes puntos:

- ▶ Monte la matrícula sin soportes de publicidad u otros soportes directamente en el soporte de la matrícula.
- ▶ Monte la matrícula de tal forma que no sobresalga ni por arriba ni por los lados del adaptador de la matrícula.

#### Declaración de conformidad de los componentes del vehículo basados en las ondas de radio



**EE. UU.:** "los radiotransmisores de este vehículo cumplen con la parte 15 de las disposiciones FCC. El funcionamiento está sujeto a las dos condiciones siguientes: 1) Los aparatos no pueden causar ninguna interferencia perjudicial. 2) Los dispositivos deben soportar la recepción de interferencias, entre ellas también aquellas que puedan provocar funciones no deseadas. Cualquier transformación o modificación que no haya sido autorizada expresamente por la autoridad competente para la conformidad puede tener como con-

secuencia la revocación de la autorización de utilización del dispositivo".

**Canadá:** "los radiotransmisores de este vehículo cumplen las disposiciones RSS exentas de licencia de Innovation, Science and Economic Development Canada. El funcionamiento está sujeto a las dos condiciones siguientes: (1) Los aparatos no pueden causar ninguna interferencia. (2) Los dispositivos deben soportar la recepción de interferencias, entre ellas también aquellas que puedan provocar funciones no deseadas".

#### Acoplamiento para diagnóstico

El acoplamiento para diagnóstico es una interfaz técnica en el vehículo. Un taller especializado lo monta, por ejemplo, en el marco de unos trabajos de mantenimiento y reparación, o para la lectura de los datos del vehículo. La conexión de equipos de diagnóstico debería, por tanto, tener lugar únicamente en un taller especializado cualificado.

**⚠ ADVERTENCIA** Peligro de accidente por la conexión de aparatos en el acoplamiento para diagnóstico

Si conecta aparatos en el acoplamiento para diagnóstico del vehículo, se puede limitar la función de los sistemas del vehículo y la seguridad de funcionamiento.

- ▶ Por motivos de seguridad, se recomienda solo utilizar y conectar los productos autorizados por un punto de servicio Mercedes-Benz.

**⚠ ADVERTENCIA** Peligro de accidente por objetos en el espacio reposapiés del conductor

Los objetos que haya en el espacio reposapiés del conductor pueden limitar el recorrido del pedal o bloquear un pedal pisado a fondo.

Esto pone en peligro la seguridad vial y de funcionamiento del vehículo.

- ▶ Coloque todos los objetos en un lugar seguro dentro del vehículo para que no

vayan a parar al espacio reposapiés del conductor.

- ▶ Fije siempre las alfombrillas correctamente para garantizar que haya suficiente espacio libre para los pedales.
- ▶ No utilice alfombrillas sueltas ni apile varias alfombrillas.

**!** **INDICACIÓN** Descarga de la batería por el uso de dispositivos en el acoplamiento para diagnóstico

La batería se ve sometida a carga debido al uso de dispositivos en el acoplamiento para diagnóstico.

- ▶ Compruebe el estado de carga de la batería.
- ▶ Si el estado de carga es bajo, cargue la batería, por ejemplo, circulando un trayecto más largo.

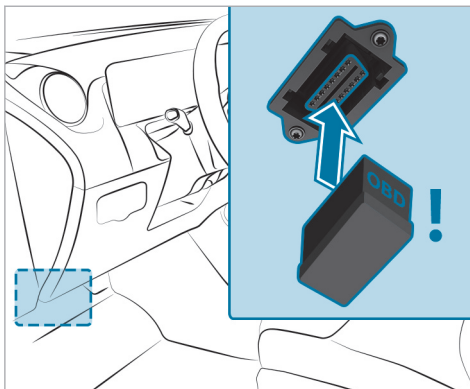

La conexión y el uso de un dispositivo diferente al acoplamiento para diagnóstico puede tener las siguientes repercusiones:

- Averías en el funcionamiento de los sistemas del vehículo
- Daños permanentes en los componentes del vehículo

Tenga en cuenta las condiciones de garantía a este respecto.

#### Taller especializado

Un punto de servicio Mercedes-Benz es un taller especializado cualificado. Posee las herramientas, las cualificaciones y los conocimientos técnicos especiales necesarios para la realización técnica apropiada de los trabajos requeridos en el vehículo. Esto se aplica especialmente a los trabajos relevantes desde el punto de vista de la seguridad.

Encargue los siguientes trabajos en el vehículo siempre en un punto de servicio Mercedes-Benz:

- Trabajos relevantes desde el punto de vista de la seguridad
- Trabajos de mantenimiento y de servicio posventa
- Trabajos de reparación
- Modificaciones, así como montajes y transformaciones
- Trabajos en los componentes electrónicos

Mercedes-Benz le recomienda un punto de servicio Mercedes-Benz.

### Utilización del vehículo según las normas

Si retira los adhesivos de advertencia, usted u otras personas podrían no reconocer situaciones de peligro. Deje los adhesivos de advertencia en su lugar.

Cuando utilice el vehículo, tenga en cuenta especialmente la siguiente información:

- las indicaciones de seguridad en este manual de instrucciones, en las instrucciones adicionales específicas del vehículo y en los documentos complementarios
- los datos técnicos del vehículo
- las reglas y normas de circulación
- la legislación relativa a la circulación de vehículos a motor y estándares de seguridad

### Indicaciones para personas con dispositivos clínicos auxiliares electrónicos

A pesar del desarrollo minucioso de los sistemas del vehículo, Mercedes-Benz AG no puede excluir por completo una influencia recíproca de los sistemas del vehículo y los dispositivos clínicos auxiliares electrónicos, p.ej., un marcapasos.

Además, los vehículos se equipan con componentes que pueden producir campos magnéticos en el sentido de un imán permanente independiente del estado de funcionamiento del vehículo. Estos campos pueden existir, p.ej., en la zona del sistema multimedia y de sonido o, en función del equipamiento del vehículo, también en la zona de los asientos.

Por dicho motivo, en casos particulares y en función de los dispositivos auxiliares utilizados, pueden sufrirse las siguientes consecuencias:

- Averías de los dispositivos auxiliares
- Repercusiones sobre la salud

Tenga en cuenta las indicaciones y advertencias del fabricante de los dispositivos auxiliares y póngase en contacto con el fabricante y/o su médico

en caso de duda. Mercedes-Benz AG recomienda usar pocos sistemas eléctricos del vehículo en caso de inseguridad constante sobre posibles averías del dispositivo auxiliar y/o mantener una distancia correspondiente respecto a los componentes.

Al cargar una batería de alto voltaje, mantenga, como mínimo, una distancia de la longitud del brazo entre el dispositivo clínico auxiliar y los siguientes componentes:

- Dispositivo de alimentación eléctrica  
Entre ellos se incluyen, p.ej., estaciones de carga en forma de wallbox o montantes públicos.
- Componentes del vehículo sometidos a tensión  
Entre ellos se incluyen, p.ej., el cable de carga y la caja de control de carga.

Encargue exclusivamente a un taller especializado cualificado los trabajos de reparación y de mantenimiento cercanos a los siguientes componentes:

- Componentes del vehículo sometidos a tensión

- Antenas emisoras
- Sistemas multimedia y de sonido

Póngase en contacto con un taller especializado cualificado en caso de preguntas o sugerencias.

### Problemas con su vehículo

Si surgen problemas con su vehículo, especialmente aquellos que podrían hacer peligrar la seguridad del mismo, diríjase a un punto de servicio Mercedes-Benz autorizado para obtener el diagnóstico y la reparación de dichos problemas. En caso de que no solucionen su problema de manera satisfactoria, diríjase de nuevo a un punto de servicio Mercedes-Benz o escriba a una de las siguientes direcciones:

#### En EE. UU.

Mercedes-Benz USA, LLC  
Customer Assistance Center  
One Mercedes-Benz Drive  
Sandy Springs, GA 30328

#### En Canadá

Mercedes-Benz Canada, Inc.

Customer Relations Department  
98 Vanderhoof Avenue  
Toronto, Ontario M4G 4C9

### Aviso de averías relevantes desde el punto de vista de la seguridad

#### Solo para EE. UU.:

El siguiente texto se publica de acuerdo con las prescripciones para fabricantes según el Título 49 del código estadounidense de disposiciones federales, sección 575, de acuerdo con la "National Traffic and Motor Vehicle Safety Act of 1966" (Ley nacional para la seguridad vial y de vehículos motorizados de 1966).

Si cree que su vehículo ha sufrido algún daño que podría provocar un accidente, lesiones e incluso lesiones mortales, informe a la National Highway Traffic Safety Administration (NHTSA), así como a Mercedes-Benz USA, LLC.

Si la NHTSA recibe reclamaciones similares, esto podría motivar el inicio de una investigación, y si se determina que un grupo de vehículos presenta un defecto que afecta a la seguridad, la NHTSA

puede ordenar la retirada y la reparación de los mismos. No obstante, la NHTSA no puede intervenir en disputas privadas entre usted, su concesionario o Mercedes-Benz USA, LLC.

Puede ponerse en contacto con la NHTSA por teléfono mediante la línea directa Vehicle Safety Hotline en el 1-888-327-4236 (TTY: 1-800-424-9153) (dentro de EE. UU.), a través de la <https://www.safercar.gov> o por correo postal: Administrator, NHTSA, 400 Seventh Street, SW., Washington, DC 20590, EE. UU.

Obtendrá más información sobre seguridad del vehículo en: <https://www.safercar.gov>.

#### Solo para Canadá:

El siguiente texto se publica de conformidad con los requisitos del fabricante según el punto 18.4, apartado 4, de las normas de seguridad de los vehículos de motor.

Si usted cree que su vehículo tiene un defecto que podría provocar un accidente o causar heridas o lesiones mortales, debe ponerse en contacto con Transport Canada y además informar a Mercedes-Benz Canada Inc.

Si Transport Canada ha recibido quejas similares, puede abrir una investigación y si determina que un grupo de vehículos presenta un defecto de seguridad, puede ordenar una campaña de retirada y reparación. Sin embargo, Transport Canada no puede interferir en problemas individuales entre usted, su concesionario o Mercedes-Benz Canada Inc.

Para ponerse en contacto con Transport Canada, puede llamar a Defect Investigations and Recalls Division en Canadá al número de teléfono 1-800-333-0510 o 819-994-3328 en el área de Gatineau-Ottawa o al número internacional de forma gratuita; puede encontrar más información en las siguientes páginas web:

- Inglés: <https://www.tc.gc.ca/recalls>
- Francés: <https://www.tc.gc.ca/rappels>

### Garantía legal

**!** **INDICACIÓN** Daños en el vehículo debido al incumplimiento de las indicaciones contenidas en estas Instrucciones de servicio

El incumplimiento de las indicaciones contenidas en estas Instrucciones de servicio podría provocar daños en su vehículo.

Estos daños no están cubiertos por la garantía legal de Mercedes-Benz ni por la garantía comercial de vehículos nuevos- o la garantía comercial de vehículos usados.

- ▶ Tenga en cuenta las indicaciones que figuran en estas Instrucciones de servicio para garantizar un funcionamiento correcto del vehículo y evitar posibles daños en el mismo.

### Códigos QR para ficha de rescate

Los códigos QR están pegados en la tapa de la caja de enchufe y en el lado opuesto del montante B. En caso de accidente, con la ayuda de los códigos QR, los servicios de salvamento pueden

determinar rápidamente la ficha de rescate correspondiente a su vehículo. La ficha de rescate actual contiene de forma compacta la información más importante sobre su vehículo, por ejemplo, el tendido de los cables eléctricos.

Obtendrá más información en la <https://www.mercedes-benz.de/qrcode>.

### Almacenamiento de datos

#### Procesamiento de datos en el vehículo

#### Unidades electrónicas de control

En su vehículo hay instaladas unidades electrónicas de control. Las unidades de control procesan los datos que, por ejemplo, reciben de los sensores de los vehículos, generan ellas mismas o intercambian entre sí. Algunas unidades de control son necesarias para el funcionamiento seguro de su vehículo, otras le ayudan durante la conducción, por ejemplo, los sistemas de asistencia a la conducción, otras permiten funciones de confort o de infoentretenimiento.

A continuación encontrará información general sobre el procesamiento de datos en el vehículo.

Encontrará información adicional sobre qué datos específicos se recogen, almacenan y transmiten a terceros y con qué fin en su vehículo, en relación directa con las indicaciones sobre las características funcionales afectadas en las respectivas instrucciones de servicio. También están disponibles en línea y, dependiendo del equipamiento, digitalmente en el vehículo.

#### Referente personal

Cada vehículo está identificado con un número de identificación del vehículo único. Según el país, este número de identificación del vehículo también puede utilizarse para determinar la identidad del propietario, por ejemplo, por las autoridades. Existen también otras posibilidades para rastrear al propietario o al conductor del vehículo a partir de los datos recogidos del vehículo, por ejemplo, a través de la matrícula del vehículo.

Los datos generados o tratados por las unidades de control pueden, por lo tanto, ser personales o, en determinadas condiciones, convertirse en personales. En función de los datos del vehículo disponibles, se pueden sacar conclusiones, por ejemplo, sobre el comportamiento de marcha, la ubicación, la ruta o el comportamiento de uso.

#### Requisitos legales para la divulgación de datos

Si existen prescripciones legales, los fabricantes están generalmente obligados a revelar los datos almacenados por el fabricante en la medida necesaria en casos individuales a petición de las autoridades estatales. Este puede ser el caso de, por ejemplo, la investigación de un delito.

Las autoridades estatales también tienen la potestad, en base a la legislación vigente, de leer los datos de vehículos en casos individuales. Así, es posible leer informaciones, por ejemplo, de la unidad de control del airbag en caso de accidente, que pueden a ayudar a esclarecer lo ocurrido.

#### Datos de funcionamiento en el vehículo

Para el funcionamiento del vehículo, las unidades de control procesan datos.

Entre los cuales se incluyen por ejemplo:

- Información sobre el estado del vehículo, por ejemplo, la velocidad, la aceleración longitudinal, la aceleración transversal, el número de revoluciones de rueda y la indicación de los cinturones de seguridad abrochados

- Estados del entorno, por ejemplo, temperatura, sensor de lluvia, sensor de distancia

Por lo general, estos datos son volátiles, no se almacenan más allá del tiempo de servicio y solo se procesan en el propio vehículo. Las unidades de control contienen a menudo memorias de datos, por ejemplo, la llave del vehículo. Se utilizan para documentar temporal o permanentemente la información sobre el estado del vehículo, el desgaste de los componentes, las necesidades de mantenimiento, incidentes técnicos y averías.

Los siguientes datos se guardan según el equipamiento técnico:

- Estados de funcionamiento de los componentes del sistema, por ejemplo, niveles de llenado, presión de los neumáticos, estado de la batería
- Anomalías y defectos de componentes importantes del sistema, por ejemplo, luces, frenos
- Reacciones de los sistemas en situaciones de conducción especiales, por ejemplo, activación de un airbag, intervención de los sistemas de regulación de la estabilidad.



- Información sobre eventos que pueden provocar daños en el vehículo
- Estado de carga de la batería de alto voltaje, autonomía estimada

En casos especiales puede ser necesario guardar datos que en realidad solo serían volátiles. Por ejemplo, en el caso de que el vehículo detecte un funcionamiento anómalo.

Si necesita trabajos de servicio técnico, porejemplo, trabajos de reparación o trabajos de mantenimiento, siempre que sea necesario se pueden leer y utilizar los datos de funcionamiento memorizados junto con el número de identificación del vehículo. Los trabajadores del servicio posventa, porejemplo, talleres, fabricantes o terceros, porejemplo, servicios de asistencia, pueden llevar a cabo la lectura desde el vehículo. Lo mismo sucede para casos de garantía y medidas de aseguramiento de la calidad.

La lectura se lleva a cabo, por lo general, a través de la conexión prescrita legalmente para el acoplamiento para diagnóstico en el vehículo. Los datos de funcionamiento leídos documentan los estados técnicos del vehículo o los componentes

individuales, ayudan en el diagnóstico de averías, el cumplimiento de las obligaciones de garantía y en las mejoras de calidad. Estos datos, especialmente informaciones sobre el desgaste de componentes, eventos técnicos, manejos erróneos u otros errores, se transmiten junto con el número de identificación del vehículo, en caso de ser necesario, al fabricante. Asimismo, la responsabilidad por productos recae sobre el fabricante. Para ello, el fabricante también utiliza datos de funcionamiento de vehículos, porejemplo, para campañas de retirada. Estos datos se pueden usar para comprobar los derechos del cliente a la garantía legal y a la garantía comercial.

Las memorias de averías del vehículo se pueden reposicionar en el marco de trabajos de mantenimiento o reparación efectuados o si lo desea por un concesionario.

#### **Funciones de confort e infoentretenimiento**

Puede guardar los ajustes de confort y personalización en el vehículo y cambiarlos o restablecerlos en cualquier momento.

En función del equipamiento correspondiente, porejemplo, pueden incluir los siguientes ajustes:

- Posiciones del asiento y posiciones del volante
- Armonización del tren de rodaje y ajustes de climatización
- Personalizaciones, porejemplo, iluminación interior

Usted mismo puede introducir datos en las funciones de infoentretenimiento del vehículo en el marco del equipamiento que haya elegido.

En función del equipamiento correspondiente, porejemplo, pueden incluir los siguientes ajustes:

- Datos multimedia, porejemplo, música, películas o fotos para su reproducción en un sistema multimedia integrado
- Datos de la agenda para su uso en combinación con un sistema manos libres integrado o un sistema de navegación integrado
- Destinos introducidos en el sistema de navegación
- Datos sobre la utilización de servicios de Internet

Estos datos para las funciones de confort e infoentretenimiento se pueden guardar de forma local en el vehículo o encontrarse en un dispositivo que se haya conectado al vehículo, por ejemplo, smartphone, memoria USB o reproductor de MP3. Si usted mismo ha introducido datos, los puede eliminar en cualquier momento.

La transmisión de estos datos desde el vehículo solo se realiza bajo petición suya. Esto se aplica especialmente en el marco de la utilización de servicios online de forma correspondiente con los ajustes que ha elegido.

### **Integración de smartphone (por ejemplo, Android Auto o Apple CarPlay®)**

Si su vehículo cuenta con el equipamiento correspondiente, puede conectar su smartphone o cualquier terminal móvil al vehículo. Puede controlar estos dispositivos mediante los elementos de mando integrados en el vehículo. Así, puede reproducir imágenes y sonido del smartphone mediante el sistema multimedia, a la vez que se transfiere información específica a su teléfono inteligente. Se incluyen según el tipo de integración, por ejemplo, los datos de posición, el modo noche/día y otros estados generales del vehículo.

Por favor, infórmese en el Manual de instrucciones del vehículo/sistemas de infoentretenimiento.

La integración permite el uso de determinadas aplicaciones del smartphone, por ejemplo, la navegación o la reproducción de música. No se produce ninguna otra interacción entre el smartphone y el vehículo, en especial, ningún acceso activo a los datos del vehículo. El tipo de procesamiento posterior de otros datos viene determinado por el proveedor de la aplicación respectiva utilizada. La posibilidad de realizar ajustes y qué ajustes se pueden realizar depende de la aplicación correspondiente y del sistema operativo de su smartphone.

### **Servicios online**

---

#### **Conexión a la red de telefonía móvil**

Si su vehículo dispone de una conexión a la red de telefonía móvil, la misma facilita el intercambio de datos entre su vehículo y otros sistemas. La conexión a la red de telefonía móvil es posible a través de un equipo emisor y receptor propio del vehículo o mediante un terminal móvil que haya instalado, por ejemplo, un smartphone. Esta conec-

xión a la red de telefonía móvil hace posible el uso de funciones online. A ello se incluyen servicios online y aplicaciones que el fabricante u otros proveedores pongan a disposición.

#### **Servicios propios del fabricante**

En los servicios online del fabricante, se describe por parte del fabricante las funciones correspondientes en el organismo adecuado, p. ej., instrucciones de servicio, página web del fabricante y proporciona la información de protección de datos asociada. Para la prestación de servicios online pueden utilizarse datos personales. El intercambio de datos tiene lugar a través de una conexión protegida, p. ej. con el sistema informático previsto para ello por el fabricante. La recopilación, el procesamiento y la utilización de datos personales más allá de la prestación de servicios tiene lugar únicamente sobre la base de un permiso legal. Este es el caso, por ejemplo, de un sistema de llamada de emergencia prescrito legalmente, un acuerdo contractual o en base a un consentimiento.

Puede encargar la activación o desactivación de las funciones y servicios parcialmente sujetos a costes. Esto no incluye las funciones y servicios

prescritos legalmente, por ejemplo, el sistema de llamada de emergencia.

### **Servicios de terceros**

Si utiliza los servicios online de otros proveedores (terceros), estos servicios están sujetos a la responsabilidad, así como a la protección de datos y las condiciones de uso del respectivo proveedor. El fabricante no suele tener ninguna influencia sobre los contenidos aquí intercambiados.

Infórmese por tanto sobre el tipo, alcance y finalidad de la recopilación y uso de datos personales en el marco de los servicios de terceros en el proveedor de servicios correspondiente.

### **Derechos de la protección de datos**

Según el país, el equipamiento y el funcionamiento de su vehículo, así como los servicios y ofertas de servicio utilizados, se le aplicarán distintos derechos de protección de datos. Puede encontrar más información sobre la protección de datos y sus derechos de protección de datos en el sitio web del fabricante o puede obtener esta información en el marco de los respectivos servicios y ofertas de servicio. Allí también encontrará

los datos de contacto del fabricante y su delegado de protección de datos.

Los datos que se almacenan únicamente de forma local en el vehículo pueden ser leídos con la asistencia de un experto, porejemplo, en un taller y, si es necesario, previo pago de un importe.

### **Sistema multimedia MBUX/Mercedes me connect**

Si el vehículo está equipado con un sistema multimedia MBUX o Mercedes me connect, los mismos registran datos adicionales para el funcionamiento del vehículo o el uso del vehículo en determinadas situaciones así como la ubicación del vehículo.

Encontrará más información en el capítulo "Sistema multimedia MBUX" y/o en las condiciones de uso de Mercedes me connect.

### **Registrador de datos de accidente**

**Solo para EE. UU.:**

Este vehículo está equipado con un registrador de datos de accidente (Event Data Recorder, EDR). En determinadas situaciones de accidente o cercanas a la colisión, como la activación de los airbags o el choque contra un obstáculo de la vía, se recopilan datos con el registrador de datos de accidente que ayudan a evaluar cómo se han comportado los sistemas del vehículo en cuestión. El registrador de datos de accidente está diseñado para recopilar los datos tanto para la dinámica del vehículo como para los sistemas de seguridad del vehículo durante un período corto de tiempo, que normalmente es de un máximo de 30 segundos .

El registrador de datos de accidente de este vehículo está diseñado para recopilar los siguientes datos:

- estados de funcionamiento de los diferentes sistemas del vehículo
- datos que indiquen si los cinturones de seguridad del conductor o del acompañante estaban abrochados

- datos que indiquen si el conductor pisó el pedal de freno o el acelerador y con qué intensidad, así como
- la velocidad de marcha del vehículo

Estos datos contribuyen a una mejor comprensión de las circunstancias que dan lugar a accidentes o lesiones. INDICACIÓN: solo se registrarán datos EDR de su vehículo cuando se presente una situación inusual. En situaciones de marcha normales, el registrador de datos de accidente no recopila ningún dato. En ningún caso se recopilan datos personales (por ejemplo, nombre, sexo, edad y lugar del accidente). No obstante, los datos recopilados en el registrador de datos de accidente sí pueden ser vincularse por terceros, por ejemplo por las autoridades policiales, con datos personales registrados de forma rutinaria en la investigación de un accidente.

Para leer los datos recopilados por el registrador de datos de accidente, se necesita acceso al vehículo y/o al registrador de datos de accidente, así como dispositivos especiales. No solo el fabricante del vehículo puede leer la información; también puede ser leída por terceros que dispongan

de los mencionados dispositivos especiales. La lectura se realiza accediendo al vehículo o al registrador de datos de accidente.

Los datos recopilados por registradores de datos de accidente se pueden utilizar, dado el caso, como medio auxiliar para la reconstrucción de accidentes en procesos civiles o penales, para esclarecer reclamaciones relativas al derecho de indemnización por daños y perjuicios, así como en relación con la seguridad del vehículo. Dado que la herramienta CDR (Crash Data Retrieval) que se utiliza para leer los datos del registrador de datos de accidente está disponible en el mercado, Mercedes-Benz USA, LLC ("MBUSA") declina expresamente toda responsabilidad derivada de la extracción de dicha información por trabajadores de Mercedes-Benz no autorizados.

MBUSA no comunicará a terceros los datos EDR sin consentimiento del propietario del vehículo o, en el caso de un vehículo arrendado, sin consentimiento del arrendatario. Constituyen una excepción a lo anterior las respuestas a citaciones procedentes de funcionarios encargados de hacer cumplir la ley de las autoridades federales, estatales o locales en relación con o como consecuen-

cia de litigios en los que esté implicada MBUSA, sus filiales o empresas de participación; o cualquier obligación legal equivalente.

Advertencia: el registrador de datos de accidente es parte integrante del módulo del sistema de retención de seguridad. La manipulación, alteración o extracción de los componentes del registrador de datos de accidente puede provocar un funcionamiento anómalo del módulo del sistema de retención de seguridad y de otros sistemas.

En aquellos casos en los que las normas o prescripciones relativas al registrador de datos de accidente de un determinado estado federal entren en conflicto con la legislación federal, esta última tiene prioridad. Por lo tanto, en caso de producirse tales conflictos, es aplicable la ley federal. Para diciembre de 2016, 17 estados federales aprobaron leyes relativas a los registradores de datos de accidente.

## Derechos de propiedad intelectual

### Software libre y de código abierto

Encontrará información sobre licencias del software libre y de código abierto utilizado en su vehículo en el soporte de datos en la cartera para documentación del vehículo y con actualizaciones en internet en:

<https://www.mercedes-benz.com/opensource>



### Marcas registradas

- Bluetooth® es una marca registrada de Bluetooth SIG, Inc.
- DTS™ es una marca registrada de DTS, Inc.
- Dolby® y MLP™ son marcas registradas de Dolby Laboratories.
- ESP® y PRE-SAFE® son marcas registradas de Mercedes-Benz Group AG.
- HomeLink® es una marca registrada de Gen-tex Corporation.
- iPod® y iTunes® son marcas registradas de Apple Inc.
- Burmester® es una marca registrada de Burmester Audiosysteme GmbH.
- Microsoft® y Windows Media® son marcas registradas de Microsoft Corporation.
- SIRIUS® es una marca registrada de Sirius XM Radio Inc.
- HD Radio™ es una marca registrada de iBiquity Digital Corporation.
- Gracenote® es una marca registrada de Gracenote, Inc.
- ZAGAT Survey® y sus marcas asociadas son marcas registradas de Zagat Survey, LLC.

## Resumen de lo más importante

### Información básica

Asegúrese de que se dan las siguientes condiciones para que los componentes del sistema de retención puedan ofrecer la protección prevista:

- Adopte una posición correcta en el asiento (→ página 47).
- Abróchese el cinturón de seguridad correctamente (→ página 48).
  - Función del testigo luminoso de advertencia del cinturón de seguridad  (→ página 51).
  - Función de la indicación de estado de los cinturones de seguridad traseros (→ página 51).
- El testigo luminoso de advertencia del sistema de retención  no se ilumina después de la autocomprobación (→ página 50).
- Los testigos de control PASSENGER AIR BAG muestran el estado correcto del airbag del acompañante (→ página 52).

### Para una comprensión sin dudas

El capítulo "Seguridad de los ocupantes" abarca la información sobre los equipamientos, las funciones y los comportamientos que contribuyen directamente a la seguridad de los ocupantes del vehículo.

La información se clasifica de la forma siguiente:

- **Resumen de lo más importante:** en este apartado obtendrá una visión de conjunto de la interacción de los sistemas de retención y el comportamiento correcto de todos los ocupantes del vehículo.
- **Información específica:** en el resto de apartados del capítulo "Seguridad de los ocupantes" encontrará información específica sobre los equipamientos y las funciones del sistema de retención.
- **Índice alfabético:** también podrá encontrar determinados temas de este manual de instrucciones a través del índice alfabético.

En el capítulo "Seguridad de los ocupantes" no se incluye, entre otras, información sobre los siguientes temas:

- Niños en el vehículo (→ página 65)
- Sistemas de asistencia y de seguridad de marcha (→ página 252)
- Posibilidades de fijación de la carga (→ página 139)

### Aclaración de los conceptos genéricos

En este manual de instrucciones se utilizan los siguientes conceptos genéricos:

- **Seguridad de los ocupantes:** abarca los componentes y las funciones que ayudan a mantener lo más reducidas posibles las cargas y las consecuencias de un accidente para los ocupantes del vehículo.
- **Sistema de retención:** abarca aquellos componentes que, junto con la estructura del vehículo, ayudan a evitar un posible contacto de los ocupantes del vehículo con partes del espacio interior. Los cinturones de seguridad y los airbags son, porejemplo, componentes del sistema de retención.

- **Sistema de retención infantil:** encontrará toda la información en el capítulo "Niños en el vehículo" (→ página 65).

### Actúe de manera consecuente

Una posición correcta en el asiento y un uso correcto del cinturón de seguridad son decisivos para que los componentes del sistema de retención puedan ofrecer la protección prevista.

Recuerde que la negligencia al adoptar una posición en el asiento y abrocharse el cinturón de seguridad puede tener consecuencias graves. Sea consecuente y asegúrese antes de emprender la marcha de que todos los ocupantes del vehículo estén bien sentados y tengan abrochado correctamente el cinturón.

### Información sobre la correcta posición del asiento

Los componentes del sistema de retención ofrecen la protección prevista en combinación con una correcta posición del asiento.

La posición del asiento influye tanto en la protección prevista del cinturón de seguridad como en la protección adicional de los airbags.

La correcta posición del asiento con una postura casi vertical y el cinturón de seguridad bien colocado reducen además los riesgos derivados de la activación del airbag.

Tenga en cuenta la distribución del espacio al elegir la plaza de asiento. Si está sentado correctamente y en posición casi vertical, la cabeza no debe tocar el techo.

**⚠ ADVERTENCIA** Peligro de lesiones o de muerte por posición incorrecta del asiento

Si no adopta la posición del asiento correcta, el airbag no puede proteger de la forma prevista.

Todo ocupante del vehículo debe asegurarse de los puntos siguientes.

- ▶ Adopte la posición del asiento correcta.
- ▶ Colóquese correctamente el cinturón de seguridad. Preste especial atención a que el cinturón abdominal no quede tendido sobre el estómago o abdomen de las mujeres embarazadas.

▶ Tenga en cuenta las siguientes indicaciones.

Tenga en cuenta las siguientes indicaciones para que el sistema de retención puede desplegar su protección:

- Ajuste correctamente los asientos antes de iniciar la marcha (→ página 118).
- Asegúrese de que se puede abrochar correctamente el cinturón de seguridad. La cinta superior debe quedar tendida desde la salida del cinturón hacia delante sobre el centro del hombro.
- Mantenga la distancia con los airbags, especialmente el airbag delantero. Teniendo en cuenta el cinturón de seguridad bien abrochado, coloque el asiento del conductor y del acompañante en la posición más retrasada posible.
- Cuando haya personas en los asientos traseros, los ocupantes del vehículo deben mantener una distancia adecuada respecto a las piezas del espacio interior situadas delante.

- Asegúrese de que entre los ocupantes del vehículo y el sector de accionamiento de los airbags no se encuentren personas, animales u objetos.
- Como conductor, tenga en cuenta la información sobre la posición correcta del asiento del conductor. (→ página 118)

Sujete el volante solo por el aro del volante. De esta forma, el airbag del conductor podrá desplegarse sin impedimentos.

- Adopte una posición casi vertical, con los glúteos lo más retrasados posibles en el hueco entre la banqueta del asiento y el respaldo del asiento.  
De esta forma, la espalda se apoya de forma firme en el respaldo del asiento.
- No se incline hacia delante ni se apoye en la puerta o la ventanilla lateral durante la marcha. De lo contrario, estará en la zona de inflado de los airbags.
- debe ocupar el asiento de forma que, en la medida de lo posible, los pies queden apoyados en el suelo. Los muslos quedan ligeramente apoyados en la banqueta del asiento.

No coloque, porejemplo, los pies sobre el puesto de conducción. De lo contrario, los pies estarán en la zona de inflado del airbag.

- Abróchese correctamente el cinturón de seguridad.

### Indicaciones sobre el uso correcto del cinturón de seguridad

Abróchese siempre correctamente el cinturón de seguridad antes de iniciar la marcha. Solo un cinturón de seguridad correctamente abrochado puede desplegar toda su protección.

**⚠ ADVERTENCIA** Peligro de lesiones o de muerte por un cinturón de seguridad mal abrochado

Si el cinturón de seguridad está abrochado de forma incorrecta, no podrá protegerle de la forma prevista.

Además, un cinturón de seguridad abrochado de forma incorrecta puede causar lesiones, porejemplo, en caso de accidente, maniobras

de frenado o cambios repentinos de la dirección de marcha.

- ▶ Asegúrese siempre de que todos los ocupantes del vehículo tengan abrochado correctamente el cinturón y estén bien sentados.

**⚠ ADVERTENCIA** Peligro de lesiones o de muerte sin sistemas de retención adicionales para las personas de pequeña estatura

Las personas con una estatura inferior a 5 ft (1,50 m) no se pueden colocar correctamente el cinturón de seguridad sin la ayuda de sistemas de retención adicionales adecuados.

- ▶ Asegure siempre a las personas con una estatura inferior a 5 ft (1,50 m) con sistemas de retención adecuados.

Todo ocupante del vehículo debe observar especialmente las siguientes indicaciones:

- El cinturón de seguridad debe estar sin doblar.



- La cinta superior debe quedar tendida desde la salida del cinturón hacia delante sobre el centro del hombro.
- La cinta superior no debe tocar el cuello ni quedar tendida bajo el brazo o por detrás de la espalda.
- El cinturón abdominal debe estar tendido en la medida de lo posible a la altura de la ingle.

Para ello, empuje el cinturón abdominal lo máximo posible hacia abajo hasta la altura de la ingle y ciñala tirando de la cinta superior. El cinturón abdominal nunca debe pasar por encima del vientre.

También las mujeres embarazadas deben tenerlo en cuenta.

- La cinta superior y el cinturón abdominal deben estar ceñidos al cuerpo después de tensarlos.
- Evite las prendas de vestir holgadas, porejemplo, un abrigo.
- No haga pasar nunca el cinturón de seguridad por objetos de cantos afilados, puntiagudos, abrasivos o frágiles.

- Cada cinturón de seguridad debe ser utilizado solo por una persona.
- No sujete nunca objetos con el cinturón de seguridad junto con una persona.  
Asegúrese también de que no haya objetos entre la persona y el asiento, porejemplo, cojines.

### Colocación y ajuste del cinturón de seguridad

Si extrae el cinturón de seguridad de forma rápida o brusca, el enrollador del cinturón se bloquea. La cinta del cinturón no se puede seguir extrayendo.

**Vehículos con cierres del cinturón iluminados:** la iluminación del cierre del cinturón no es una indicación del correcto funcionamiento del cierre del cinturón.

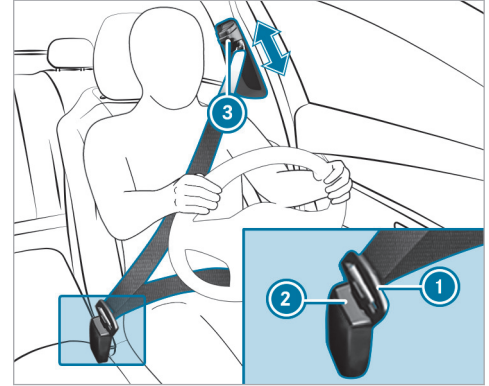

- ▶ Enclave la lengüeta del cierre del cinturón de seguridad ① siempre en el cierre del cinturón ② perteneciente a la plaza de asiento.
- ▶ **Ajuste de la altura del cinturón:** pulse la tecla ③ de la salida del cinturón y desplácela hasta la posición que desee.
- ▶ **Enclavamiento de la salida del cinturón:** suelte la tecla ③ y asegúrese de que la salida del cinturón se enclave.

**!** **INDICACIÓN** Activación de los componentes del sistema de retención debido al cinturón de seguridad enclavado con el asiento del acompañante desocupado



Si la lengüeta del cierre del cinturón está enclavada en el cierre del cinturón del asiento del acompañante desocupado, en caso de accidente se pueden activar innecesariamente componentes del sistema de retención en el lado del acompañante, por ejemplo, el pretensor de cinturón.

- ▶ Utilice el cinturón de seguridad solo para el uso previsto.

### Función del testigo luminoso de advertencia del sistema de retención

Con el vehículo encendido se ilumina el testigo luminoso de advertencia del sistema de retención  durante la autocombprobación. Se apaga como muy tarde unos segundos después del arranque del vehículo. Los componentes del sistema de retención están operativos.

En los siguientes casos se ha producido una avería en el sistema de retención:

- Con el vehículo conectado, el testigo luminoso de advertencia del sistema de retención  no se ilumina.
- Durante la marcha, el testigo luminoso de advertencia del sistema de retención  se ilumina de forma permanente o repetida.

Si se han activado componentes del sistema de retención, el testigo luminoso de advertencia del sistema de retención  se ilumina de forma permanente.

**!** **ADVERTENCIA** Peligro de sufrir lesiones por averías de funcionamiento del sistema de retención

Pueden activarse involuntariamente algunos componentes del sistema de retención, o no hacerlo del modo previsto en caso de accidente.

- ▶ Encargue inmediatamente la revisión y la reparación del sistema de retención en un taller especializado.

Si el sistema de retención está averiado, puede que no funcione la desconexión de emergencia automática del alto voltaje.

**!** **PELIGRO** Peligro de muerte por averías de la desconexión automática de emergencia de alto voltaje.

La red de a bordo de alto voltaje podría no desconectarse de la forma prevista en caso de accidente.

Si entra en contacto con componentes dañados de la red de a bordo de alto voltaje, puede sufrir una descarga eléctrica.

- ▶ Encargue la revisión y reparación inmediata de la desconexión de emergencia automática del alto voltaje en un taller especializado.
- ▶ Tras un accidente, apague el vehículo de inmediato.

Mercedes-Benz recomienda que encargue el remolcado del vehículo hasta un taller especializado.

### Función del testigo luminoso de advertencia del cinturón de seguridad

El testigo luminoso de advertencia de colocación de los cinturones de seguridad  del visualizador del conductor indica que todos los ocupantes del vehículo deben abrocharse correctamente el cinturón de seguridad.

El testigo luminoso de advertencia del cinturón de seguridad  se ilumina durante seis segundos tras cada arranque del vehículo.

Adicionalmente puede sonar una señal acústica de advertencia.

La advertencia de cinturón desabrochado se apaga cuando se cierran las puertas del conductor y del acompañante y el conductor y el acompañante se abrochan el cinturón.

En los siguientes casos, la advertencia de cinturón desabrochado se ilumina durante la marcha:

- El conductor o el acompañante no se han abrochado el cinturón de seguridad y se cumplen los siguientes criterios:

- Se sobrepasa una velocidad del vehículo de 5 mph (9 km/h) durante más de 20 segundos.
- Se sobrepasa una vez una velocidad del vehículo de 15 mph (25 km/h).
- Si el conductor o el acompañante se desabrochan el cinturón durante la marcha.

### Función de la indicación de estado de los cinturones de seguridad traseros

La indicación de estado de los cinturones de seguridad traseros mostrada en el visualizador del conductor indica que todos los ocupantes del vehículo deben abrocharse el cinturón de seguridad correctamente.

Adicionalmente puede sonar una señal acústica de advertencia.

Si alguna persona se desabrocha el cinturón de seguridad en la parte trasera durante la marcha, se muestra de nuevo la indicación de estado de los cinturones de seguridad traseros.

### **Indicación en el visualizador del conductor**

Cada vez que enciende el vehículo, la indicación de estado de los cinturones de seguridad traseros muestra durante un tiempo determinado qué cinturón de seguridad trasero no está abrochado.

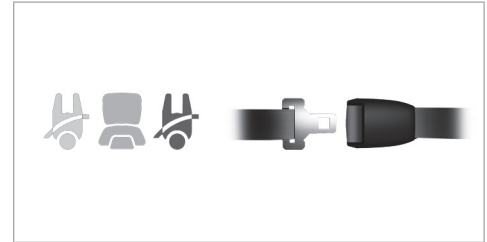

Vehículo con tres asientos traseros (ejemplo)

Reconocerá el estado de los cinturones de seguridad traseros por el color del símbolo del asiento en el visualizador del conductor:

- Gris: el cinturón de seguridad trasero no está abrochado.

- Verde: la lengüeta del cierre de un cinturón trasero está enclavada en el cierre del cinturón que corresponde a la plaza mostrada.
- Rojo: la persona sentada en el asiento trasero se ha abrochado el cinturón.

### Función de los testigos de control PASSENGER AIR BAG (airbag del acompañante)



Los testigos de control PASSENGER AIR BAG muestran el estado del airbag del acompañante. Si el asiento del acompañante está ocupado o ha montado un sistema de retención infantil en el asiento del acompañante, antes de emprender la marcha y durante la marcha deberá asegurar el estado del airbag del acompañante en función de la situación.

**⚠ ADVERTENCIA** Peligro de lesiones o de muerte por los objetos situados debajo del asiento del acompañante

Los objetos aprisionados debajo del asiento del acompañante pueden perturbar la función de la desconexión automática del airbag del acompañante o dañar el sistema.

- ▶ No guarde ningún objeto debajo del asiento del acompañante.
- ▶ Cuando el asiento del acompañante esté ocupado, asegúrese de que no haya ningún objeto aprisionado debajo del asiento del acompañante.

**Autocomprobación:** con el vehículo conectado, los dos testigos de control PASSENGER AIR BAG ON y OFF se iluminan simultáneamente durante unos segundos.

Tras la autocomprobación, reconocerá el estado del airbag del acompañante de la forma siguiente:

- **Airbag del acompañante desconectado:** PASSENGER AIR BAG OFF se ilumina de forma permanente.

El airbag del acompañante no se activa en caso de accidente. Si PASSENGER AIR BAG OFF se ilumina, ninguna persona debe ocupar el asiento del acompañante.

Si se monta un sistema de retención infantil orientado hacia atrás en el asiento del acompañante, PASSENGER AIR BAG OFF debe estar iluminado de forma permanente.

- **Airbag del acompañante conectado:** PASSENGER AIR BAG ON se ilumina hasta 60 segundos o ambos testigos de control PASSENGER AIR BAG ON y OFF no se iluminan.

El airbag del acompañante se puede activar durante un accidente. En este estado del airbag del acompañante no se debe montar nin-

gún sistema de retención infantil orientado hacia atrás en el asiento del acompañante.

- i** Si viaja con un niño en el vehículo, observe la información que figura en el capítulo "Niños en el vehículo" (→ página 65).

**⚠ ADVERTENCIA** Peligro de lesiones o de muerte con el airbag del acompañante desconectado

Cuando el testigo de control PASSENGER AIR BAG OFF se ilumina, el airbag del acompañante está desconectado.

Por tanto, una persona en el asiento del acompañante puede, porejemplo, chocar con piezas del habitáculo del vehículo, en especial si está sentado demasiado cerca del puesto de conducción.

Cuando el asiento del acompañante esté ocupado, asegúrese siempre de que:

- la clasificación de la persona en el asiento del acompañante sea correcta y el airbag del acompañante esté desconectado o

conectado en función de la persona que ocupa el asiento del acompañante

- el asiento del acompañante se encuentre en la posición más retrasada posible
  - la persona esté correctamente sentada
- ▶ Asegúrese del estado correcto del airbag del acompañante antes de emprender la marcha y durante la misma.

#### Avería de la desconexión automática del airbag del acompañante

El testigo de control PASSENGER AIR BAG OFF y el testigo luminoso de advertencia del sistema de retención  se iluminan simultáneamente.

En ese caso, ninguna persona debe utilizar el asiento del acompañante ni se debe montar un sistema de retención infantil en el asiento del acompañante.

Encargue la revisión y reparación inmediata de la desconexión automática del airbag del acompañante en un taller especializado.

Tenga en cuenta también los siguientes temas complementarios:

- Sistema de retención infantil en el asiento del acompañante (→ página 70)

#### Desconexión o conexión del airbag del acompañante

La desconexión automática del airbag del acompañante puede desconectar o conectar el airbag del acompañante y el airbag de rodillas del acompañante según la situación.

Esto se produce automáticamente mediante una clasificación de la persona o del sistema de retención infantil en el asiento del acompañante.

No puede desconectar o conectar manualmente el airbag del acompañante.

Tenga también en cuenta la siguiente información:

- Estado del airbag del acompañante, vea "Función de los testigos de control PASSENGER AIR BAG" (→ página 52)
- Indicaciones sobre el uso del asiento del acompañante, vea "Información sobre la des-

conexión automática del airbag del acompañante" (→ página 54)

- Si viaja con un niño en el vehículo, el capítulo "Niños en el vehículo" (→ página 65).

### Información sobre el sistema de retención infantil

Al montar un sistema de retención infantil, observe las indicaciones que figuran en "Niños en el vehículo" (→ página 65).

### **Indicaciones sobre el sistema de retención infantil en el asiento del acompañante**

**⚠ ADVERTENCIA** Peligro de lesiones o de muerte con el airbag del acompañante activado

Si el airbag del acompañante está activado, este puede golpear al niño que esté sentado en el asiento del acompañante en caso de accidente.

- ▶ NUNCA utilice un dispositivo de retención para niños orientado hacia atrás en un asiento con el AIRBAG DELANTERO

ACTIVADO; esto puede provocar LESIONES GRAVES o la MUERTE del niño.

Tenga en cuenta especialmente las indicaciones sobre los sistemas de retención infantil orientados hacia atrás y hacia delante en el asiento del acompañante (→ página 70).

### Indicaciones sobre animales domésticos en el vehículo

**⚠ ADVERTENCIA** Peligro de accidente- y de sufrir lesiones en caso de dejar animales sin vigilancia en el vehículo

Si deja animales sin vigilancia o sueltos en el vehículo pueden pulsar porejemplo teclas o interruptores.

Por ello, los animales pueden, porejemplo:

- activar equipamientos del vehículo y, porejemplo, quedar atrapados.
- encender- o apagar sistema y, como consecuencia, poner en peligro otros usuarios de la vía.

Además los animales sueltos puede moverse en caso de accidente o maniobra abrupta de giro o de frenado en el vehículo y como consecuencia dañar a otros ocupantes del vehículo.

- ▶ Nunca deje animales sin vigilancia en el vehículo.
- ▶ Asegure los animales durante la marcha siempre de forma correspondiente, porejemplo con una caja de transporte de animales adecuada.

### **Información sobre las funciones automáticas del sistema de retención**

### Función de desconexión automática del airbag del acompañante

La persona que ocupe el asiento del acompañante debe tener en cuenta las siguientes indicaciones:

- Adopte una posición correcta en el asiento (→ página 47).

- Abróchese el cinturón de seguridad correctamente (→ página 48).

La desconexión automática del airbag del acompañante puede desconectar o conectar el airbag del acompañante y el airbag de rodillas del acompañante según la situación.

Tenga en cuenta sin falta la siguiente información:

- Estado del airbag del acompañante, vea "Función de los testigos de control PASSENGER AIR BAG" (→ página 52).
- Al montar un sistema de retención infantil en el asiento del acompañante, observe las indicaciones específicas del vehículo (→ página 70).

Estado del airbag del acompañante en función de la estatura de la persona:

- **Airbag del acompañante desconectado:** PASSENGER AIR BAG OFF se ilumina de forma permanente.

El airbag del acompañante no se activa en caso de accidente. Si PASSENGER AIR BAG OFF se ilumina, ninguna persona debe ocupar el asiento del acompañante.

- **Airbag del acompañante conectado:** PASSENGER AIR BAG ON se ilumina hasta 60 segundos o ambos testigos de control PASSENGER AIR BAG ON y OFF no se iluminan.

El airbag del acompañante se puede activar durante un accidente. Tenga en cuenta la información sobre la posición del asiento correcta (→ página 47).

**Vehículos con asiento trasero:** una persona de baja estatura debería utilizar un asiento trasero.

#### Límites del sistema

El airbag del acompañante se puede desconectar por error, porejemplo, en las siguientes situaciones:

- El acompañante desplaza su peso apoyándose sobre el apoyabrazos del vehículo.
- El acompañante está sentado de forma que reduce la carga sobre la superficie del asiento.

**!** **INDICACIÓN** Activación de los componentes del sistema de retención con el asiento del acompañante desocupado

En caso de accidente, los componentes del sistema de retención del lado del acompañante se pueden activar de forma innecesaria:

- En el asiento del acompañante se han depositado objetos pesados.
- En el asiento del acompañante desocupado la lengüeta del cierre del cinturón está enclavada en el cierre del cinturón.

▶ Guarde los objetos en un lugar adecuado.

▶ Cada cinturón de seguridad debe ser utilizado solo por una persona.

El windowbag en el lado del acompañante se puede activar en función de la situación de accidente detectada. El airbag se activa independientemente de si el asiento del acompañante está ocupado o no.

### **Función del sistema PRE-SAFE® (sistema de protección preventiva para los ocupantes del vehículo)**

El sistema PRE-SAFE® puede detectar determinadas situaciones de marcha críticas e iniciar medidas preventivas de protección de los ocupantes del vehículo.

El sistema PRE-SAFE® puede iniciar las siguientes medidas de forma independiente:

- Pretensado de los cinturones de seguridad en el asiento del conductor y el asiento del acompañante.
- Cierre de las ventanillas laterales.
- **Vehículos con techo corredizo:** cierre del techo corredizo.
- **Vehículos con función de memoria:** ajuste de la posición del asiento más favorable para el asiento del acompañante.
- **Vehículos con asiento multicontorno:** aumento del soporte lateral mediante el inflado de los laterales del respaldo del asiento.
- **PRE-SAFE® Sound:** puede activar el propio mecanismo de protección del oído mediante

una breve señal acústica si el sistema multimedia está conectado.

**!** **INDICACIÓN** Daño por objetos en el espacio reposapiés o detrás del asiento

Debido al ajuste automático de la posición del asiento, el asiento y/o el objeto pueden resultar dañados.

- ▶ Guarde los objetos en un lugar adecuado.

### **Anulación de las medidas del sistema PRE-SAFE®**

Si no se ha producido un accidente, las medidas preventivas iniciadas se anulan.

Deberá efectuar personalmente determinados ajustes.

- ▶ Si el pretensado de los cinturones de seguridad no disminuye, desplace ligeramente hacia atrás el respaldo.  
El pretensado de los cinturones de seguridad disminuye.

### **Función del sistema PRE-SAFE® PLUS (sistema de protección preventiva para los ocupantes del vehículo Plus)**

El sistema PRE-SAFE® PLUS puede detectar determinadas situaciones de colisión, en especial un choque trasero inminente, e iniciar medidas preventivas para proteger a los ocupantes del vehículo. Estas medidas no pueden evitar que se produzca la colisión.

El sistema PRE-SAFE® PLUS puede iniciar las siguientes medidas de forma independiente:

- Pretensado de los cinturones de seguridad en el asiento del conductor y el asiento del acompañante.
- Aumento de la presión de frenado con el vehículo parado. Esta intervención en el freno finaliza automáticamente al ponerse en movimiento.

Si no se ha producido un accidente, las medidas preventivas iniciadas se anulan.



### Límites del sistema

El sistema no inicia ninguna medida en la siguiente situación:

- al conducir hacia atrás  
O bien:
- en caso de choque trasero inminente al circular con remolque

El sistema no interviene en el freno en la siguiente situación:

- durante la marcha  
O bien:
- al entrar o salir de un hueco de aparcamiento con la ayuda activa para aparcar

### Función del sistema PRE-SAFE® Impulso lateral

El sistema PRE-SAFE® Impulso lateral puede dar un impulso al tronco del ocupante delantero del vehículo hacia el centro del vehículo de forma preventiva al detectar un choque lateral inminente. Para ello, en el lado de la colisión se infla muy rápidamente una burbuja de aire en el lateral exterior del respaldo del asiento. De esta forma

se puede aumentar la distancia entre la puerta y el ocupante del vehículo.

Si el sistema PRE-SAFE® Impulso lateral se ha activado o está averiado, se muestra el aviso **PRE-SAFE Impulso lateral no funciona Ver Instruc. servicio** (→ página 504).

### Función de la adaptación del cinturón

**Vehículos con PRE-SAFE®:** una vez abrochado, el cinturón de seguridad del asiento delantero se puede ajustar al cuerpo ciñéndose ligeramente desde el hombro. No sujete el cinturón de seguridad.

Esta función indica que todos los ocupantes del vehículo deben abrocharse correctamente el cinturón de seguridad.

Puede conectar o desconectar la adaptación del cinturón mediante el sistema multimedia (→ página 57).

### Conexión o desconexión de la adaptación del cinturón mediante el sistema multimedia

Sistema multimedia:

→  » Ajustes » Vehículo  
» Protección de los ocupantes

▶ Active o desactive la **Adaptación del cinturón**.

### Sinopsis de las medidas automáticas después de un accidente

En función del tipo y de la gravedad del accidente y según el equipamiento del vehículo se pueden iniciar, porejemplo, las siguientes medidas:

- frenado automático (freno anticolidión múltiple)
- conexión del sistema de intermitentes de advertencia
- activación de una llamada de emergencia automática (→ página 415)
- desconexión del sistema de propulsión y de la red de a bordo de alto voltaje
- desbloqueo de las puertas del vehículo
- bajada de las ventanillas laterales

- visualización de la guía de emergencia en el visualizador central
- conexión de la iluminación interior

### Función del freno anticolidión múltiple después de un accidente

En función de la situación del accidente, el freno anticolidión múltiple puede reducir la gravedad de una colisión múltiple o incluso impedirla.

Si se detecta un accidente, el freno anticolidión múltiple puede iniciar un frenado automático. Cuando el vehículo se detiene, se acciona el freno de estacionamiento automáticamente.

El conductor puede interrumpir el frenado automático mediante las siguientes acciones:

- Frenar de forma más intensa que el frenado automático.
- Pisar a fondo el pedal acelerador.

### Objetivo y funcionamiento del sistema de retención

#### Síntesis de las situaciones de activación (sistema de retención)

Asegúrese de que se dan las siguientes condiciones para que los componentes del sistema de retención puedan ofrecer la protección prevista:

- Adopte una posición correcta en el asiento (→ página 47).
- Abróchese el cinturón de seguridad correctamente (→ página 48).
  - Función del testigo luminoso de advertencia del cinturón de seguridad (→ página 51).
  - Función de la indicación de estado de los cinturones de seguridad traseros (→ página 51).
- El testigo luminoso de advertencia del sistema de retención  no se ilumina después de la autocomprobación (→ página 50).
- Los testigos de control PASSENGER AIR BAG muestran el estado correcto del airbag del acompañante (→ página 52).

En función de la situación de activación detectada, los componentes del sistema de retención se pueden activar independientemente unos de otros:

- Pretensores de cinturón: choque frontal, choque trasero, choque lateral, vuelco
- Airbag del conductor, airbag del acompañante: choque frontal
- Airbag de rodillas: choque frontal
- Airbag lateral: choque lateral
- Windowbag: choque lateral, vuelco, choque frontal
- Sistema PRE-SAFE® Impulso lateral: choque lateral

El lugar de montaje de los airbags se reconoce por la inscripción AIRBAG (→ página 64).

Tenga en cuenta la información sobre el funcionamiento del sistema de retención (→ página 59).

### Información sobre el funcionamiento del sistema de retención

El funcionamiento del sistema de retención viene determinado por la gravedad del accidente evaluada y por el tipo de accidente.

Encontrará información sobre el tipo de accidente en el apartado "Sinopsis de las situaciones de activación" (→ página 58).

La determinación de los umbrales de activación para los componentes del sistema de retención se lleva a cabo evaluando en distintos puntos del vehículo los valores de los sensores. Este proceso tiene un carácter previsor. La activación de los componentes del sistema de retención debe efectuarse a tiempo en el momento de producirse la colisión.

Los factores visibles o mensurables inmediatamente después de haberse producido el accidente no pueden considerarse como determinantes para la activación de los airbags. Tampoco aportan indicio alguno al respecto.

El vehículo puede sufrir una deformación considerable sin que se active ningún airbag. Esto sucede si solo se ven afectadas por la colisión piezas

relativamente blandas y no se produce una deceleración demasiado elevada del vehículo. Por el contrario, puede activarse un airbag a pesar de que el vehículo sufra solo deformaciones de poca importancia. En caso, por ejemplo, de colisión con piezas muy rígidas del vehículo, tales como un larguero, la deceleración puede ser lo suficientemente intensa.

En función del tipo de accidente y de la situación de activación detectada, los pretensores de cinturón y/o los airbags complementan al cinturón de seguridad correctamente abrochado.

Un airbag puede aumentar la protección del correspondiente ocupante del vehículo al activarse.

Possible protección por airbag:

- Airbag de rodillas: parte superior e inferior de las piernas y de las rodillas
- Airbag del conductor, airbag del acompañante: cabeza y tórax
- Windowbag: cabeza
- Airbag lateral: tórax, y delante también la cadera

No obstante, ningún sistema disponible en la actualidad puede excluir completamente el riesgo de sufrir heridas o lesiones mortales en un accidente. En especial, el cinturón de seguridad y el airbag no ofrecen protección contra objetos que puedan penetrar en el vehículo desde el exterior. Tampoco se puede descartar por completo el riesgo de lesiones por la activación de un airbag.

Mercedes-Benz recomienda que encargue el remolcado del vehículo hasta un taller especializado después de un accidente. Tenga esto en cuenta en especial después de la activación del pretensor de cinturón o del airbag.

Al activarse el pretensor de cinturón o el airbag se escucha un chasquido y puede generarse una pequeña cantidad de polvo:

- Por lo general, este chasquido no afecta a su capacidad auditiva.
- El polvo generado no es perjudicial para la salud en general, si bien puede causar por un breve espacio de tiempo molestias en personas con asma o con problemas respiratorios.

Siempre y cuando ello no implique peligro, abandone el vehículo de inmediato o abra la ventanilla para evitar molestias respiratorias.

Los airbags y los pretensores de cinturón pirotécnicos contienen perclorato, el cual puede exigir un manejo y unas medidas ambientales especiales. Tenga en cuenta las directrices nacionales para el desecho. En California, vea <https://dtsc.ca.gov/>. Con la función de búsqueda encontrará, por ejemplo, la información sobre el perclorato.

### Indicaciones sobre la protección limitada del sistema de retención

#### Riesgo por comportamiento incorrecto de los ocupantes del vehículo

Todo ocupante del vehículo debe asegurarse especialmente de los puntos siguientes:

- Tenga en cuenta la información sobre la posición del asiento correcta(→ página 47).
- No guarde objetos pesados, de cantos afilados o frágiles en los bolsillos de las piezas de

ropa. Guarde estos objetos en un lugar adecuado

**⚠ ADVERTENCIA** Peligro de sufrir lesiones o de muerte por una posición incorrecta en el asiento

Si el respaldo del asiento no se encuentra en una posición casi vertical, el cinturón de seguridad no ofrece la protección prevista.

Especialmente puede deslizarse por debajo del cinturón de seguridad y sufrir lesiones.

- ▶ Ajuste correctamente el asiento antes de iniciar la marcha.
- ▶ Asegúrese siempre de que el respaldo del asiento se encuentre en una posición casi vertical y el cinturón de seguridad pase por el centro del hombro.

#### Riesgo por objetos en el espacio interior

Todo ocupante del vehículo debe asegurarse especialmente de los puntos siguientes:

- Tenga en cuenta la información sobre la posición del asiento correcta(→ página 47).

- No coloque ningún objeto entre el asiento y la puerta o el montante de la puerta (montante B).
- No cuelgue ningún objeto duro como, porejemplo, perchas en el asidero o el gancho para prendas de vestir.
- No guarde objetos pesados, de cantos afilados o frágiles en los bolsillos de las piezas de ropa. Guarde estos objetos en un lugar adecuado

**⚠ ADVERTENCIA** Peligro de lesiones o de muerte por un cierre y anclaje del cinturón bloqueados

Si se colocan objetos junto al asiento delantero que bloquean el cierre del cinturón o el anclaje móvil del cinturón, el funcionamiento del pretensor de cinturón se ve afectado.

- ▶ Antes de iniciar la marcha, asegúrese de que no haya objetos en la zona del cierre del cinturón o entre el asiento delantero y la puerta.

**▲ ADVERTENCIA** Peligro de lesiones por objetos en la zona de inflado de un airbag

Los objetos situados en la zona de inflado de un airbag pueden obstaculizar o impedir el correcto inflado del airbag.

En ese caso, el airbag puede inflarse de forma incontrolada y puede incluso provocar lesiones adicionales a los ocupantes con su activación. Esto puede darse especialmente cuando el airbag está integrado en el asiento.

- ▶ Guarde y asegure los objetos siempre de forma correcta.
- ▶ Asegúrese antes de iniciar la marcha que no haya objetos situados en la zona de inflado de un airbag.

El lugar de montaje de los airbags se reconoce por la inscripción AIRBAG (→ página 64).

**Riesgo por el montaje de accesorios**

No fijar accesorios, como aparatos móviles de navegación, teléfonos móviles o soportes para latas de bebida en la zona de inflado de un airbag, por ejemplo, en el puesto de conducción, en la

puerta, en la ventanilla lateral o en el revestimiento lateral.

Además no debe haber tendidos ni fijados ningún cable de conexión, cinta de sujeción o correa de fijación en la zona de inflado de un airbag. Observe siempre las instrucciones de montaje del fabricante del accesorio, especialmente las indicaciones acerca del lugar de montaje adecuado.

**▲ ADVERTENCIA** Riesgo de lesiones o peligro de muerte por fundas protectoras inadecuadas

Si se utilizan fundas protectoras inadecuadas, los airbags ya no pueden proteger a los ocupantes del vehículo de la forma prevista.

- ▶ Utilice solo fundas protectoras homologadas por Mercedes-Benz para el asiento respectivo.

Además, el uso de una funda protectora inadecuada puede provocar que la desconexión automática del airbag del acompañante no funcione de forma correcta. Asegúrese de que los testigos de control PASSENGER AIR BAG muestren el estado correcto del airbag del acompañante

cuando el asiento del acompañante esté ocupado (→ página 52).

**Riesgo por mascotas en el espacio interior**

**▲ ADVERTENCIA** Peligro de accidente- y de sufrir lesiones en caso de dejar animales sin vigilancia en el vehículo

Si deja animales sin vigilancia o sueltos en el vehículo pueden pulsar porejemplo teclas o interruptores.

Por ello, los animales pueden, porejemplo:

- activar equipamientos del vehículo y, porejemplo, quedar atrapados.
- encender- o apagar sistema y, como consecuencia, poner en peligro otros usuarios de la vía.

Además los animales sueltos puede moverse en caso de accidente o maniobra abrupta de giro o de frenado en el vehículo y como consecuencia dañar a otros ocupantes del vehículo.

- ▶ Nunca deje animales sin vigilancia en el vehículo.
- ▶ Asegure los animales durante la marcha siempre de forma correspondiente, porejemplo con una caja de transporte de animales adecuada.

### Riesgo por la modificación, los daños o el desgaste de los componentes del sistema de retención

**⚠ ADVERTENCIA** Peligro de lesiones o de muerte por modificaciones en el sistema de retención

Si se realizan cambios en el sistema de retención, podría dejar de proteger de la forma prevista a los ocupantes del vehículo.

- ▶ No modifique nunca las piezas del sistema de retención.
- ▶ No efectúe ninguna intervención en el cableado, en los componentes electrónicos ni en su software.

Si el vehículo debe adaptarse a una persona con discapacidad física, póngase en contacto con un punto de servicio Mercedes-Benz.

Solo EE. UU.: si desea obtener información más detallada, diríjase a nuestro Customer Assistance Center mediante el número 1-800-FOR-MERcedes (1-800-367-6372).

**⚠ ADVERTENCIA** Peligro de lesiones o de muerte por cinturones de seguridad dañados o modificados

Los cinturones de seguridad no pueden proteger especialmente en las siguientes situaciones:

- si el cinturón de seguridad está dañado, modificado, muy sucio, decolorido o teñido
- si el cierre del cinturón está dañado o muy sucio
- si se han efectuado modificaciones en el pretensor de cinturón, en el anclaje del cinturón o en el enrollador de cinturón

Los cinturones de seguridad podrían sufrir daños no visibles en caso de accidente, porejemplo, por astillas de cristal.

Los cinturones de seguridad modificados o dañados podrían romperse o fallar, porejemplo, en caso de accidente.

Los pretensores de cinturón modificados podrían activarse de manera imprevista o no funcionar de la forma prevista.

- ▶ No modifique nunca el sistema del cinturón de seguridad, porejemplo, el cinturón de seguridad, el cierre del cinturón, el pretensor del cinturón, el anclaje del cinturón y el enrollador del cinturón.
- ▶ Asegúrese de que los cinturones de seguridad no estén dañados ni desgastados y de que estén limpios.
- ▶ Encargue inmediatamente la revisión de los cinturones de seguridad en un taller especializado después de un accidente.

Utilice solamente cinturones de seguridad que hayan sido autorizados por Mercedes-Benz para su vehículo.

**▲ ADVERTENCIA** Peligro de lesiones por modificaciones en la cubierta de un airbag

Si modifica la cubierta de un airbag o coloca encima objetos, porejemplo, adhesivos, el airbag ya no podrá funcionar de la forma prevista.

- ▶ Nunca modifique la cubierta de un airbag.
- ▶ No coloque objetos en la cubierta.

El lugar de montaje de los airbags se reconoce por la inscripción AIRBAG (→ página 64).

**▲ ADVERTENCIA** Peligro de lesiones por fallos de funcionamiento de los sensores en la puerta

Como consecuencia de modificaciones o trabajos realizados incorrectamente en las puertas o revestimientos de las puertas, así como de puertas dañadas, los airbags podrían no funcionar de la forma prevista.

- ▶ No modifique nunca las puertas ni piezas de las mismas.

- ▶ Encargue los trabajos en la puertas o en los revestimientos de las puertas en un taller especializado.

**Riesgo por componentes ya activados del sistema de retención**

Mercedes-Benz recomienda que encargue el remolcado del vehículo hasta un taller especializado después de un accidente.

**▲ ADVERTENCIA** Peligro de sufrir quemaduras por las piezas calientes del airbag

Tras la activación de un airbag, las piezas del mismo se calientan.

- ▶ No toque las piezas del airbag.
- ▶ En el caso de que se haya activado el airbag, solicite su sustitución inmediata en un taller especializado.

**▲ ADVERTENCIA** Peligro de lesiones por un airbag activado

Un airbag que ya se haya activado no ofrece ninguna protección.

- ▶ Encargue el remolcado del vehículo a un taller especializado para la sustitución de un airbag que se haya activado.

Encargue la sustitución inmediata de un airbag que ya se haya activado.

**▲ ADVERTENCIA** Peligro de lesiones o de muerte por los pretensores de cinturón que se hayan activado de forma pirotécnica

Los pretensores de cinturón que ya se hayan activado de forma pirotécnica ya no funcionan y, por consiguiente, no podrán protegerle de la forma prevista.

- ▶ En el caso de que se hayan activado los pretensores de cinturón de forma pirotécnica, solicite su sustitución inmediata en un taller especializado.

## Cinturones de seguridad

### Soltado del cinturón de seguridad

- ▶ Presione la tecla de soltado del cierre del cinturón y lleve el cinturón de seguridad con la lengüeta de cierre hacia atrás.

**!** **INDICACIÓN** Daño por aprisionamiento del cinturón de seguridad

Si un cinturón de seguridad que todavía no ha sido utilizado no está completamente enrollado, puede quedar aprisionado en la puerta o en el mecanismo del asiento.

- ▶ Asegúrese en todo momento de que un cinturón de seguridad que todavía no ha sido utilizado esté completamente enrollado.

## Airbags

### Sinopsis de los airbags

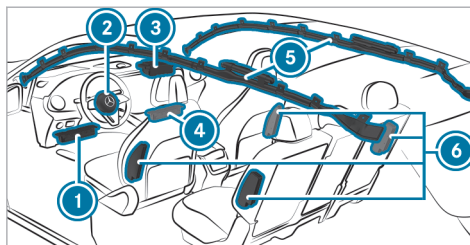

- 1 Airbag de rodillas del conductor
- 2 Airbag del conductor
- 3 Airbag del acompañante
- 4 Airbag de rodillas del acompañante
- 5 Windowbag
- 6 Airbag lateral

El lugar de montaje de los airbags se reconoce por la inscripción AIRBAG. En determinados airbags, un símbolo de flecha ▶ indica adicionalmente el lugar de montaje.

Observe la información en "Sinopsis de las situaciones de activación" (→ página 58).



## Resumen de lo más importante

## Transporte seguro de niños en el vehículo

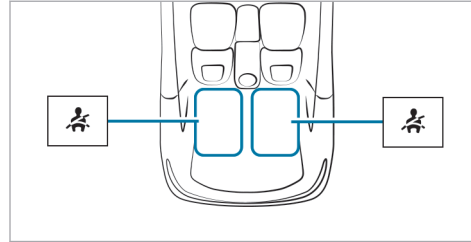
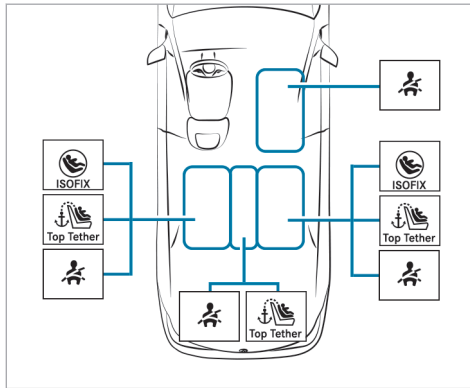

Tenga siempre en cuenta lo siguiente al transportar niños:

- No deje a los niños sin vigilancia en el vehículo (→ página 67).
- Asegure siempre a los niños hasta una estatura de (1,50 m) en la plaza de asiento correspondiente (vea la ilustración arriba) con un sistema de retención infantil adecuado y autorizado y a los niños pequeños con un sistema de retención infantil orientado hacia atrás.
- Tenga en cuenta las instrucciones de montaje del fabricante del sistema de retención infantil.

## Asiento trasero izquierdo/derecho (plazas de asiento recomendadas)

Sistema de fijación recomendado en la 2ª fila de asientos:

 Estribos de sujeción ISOFIX

Y:

 Si está disponible, fije adicionalmente el dispositivo Top Tether (→ página 77).

Sistema de fijación alternativo en la 2ª fila de asientos:

 Cinturón de seguridad de la plaza de asiento del vehículo

 Si así lo recomienda el fabricante del sistema de retención infantil, fije adicionalmente el dispositivo Top Tether (→ página 77).

Sistema de fijación en la 3ª fila de asientos:

 Cinturón de seguridad de la plaza de asiento del vehículo

### Asiento del acompañante

Sistema de fijación:

-  Cinturón de seguridad de la plaza de asiento del vehículo



Es imprescindible que tenga en cuenta lo siguiente:

- Asegúrese del estado correcto del airbag del acompañante en función de la situación cuando el asiento del acompañante esté ocupado (→ página 52).

(\*) sistemas de retención infantil orientados hacia atrás solo en combinación con la desconexión automática del airbag

### Asiento trasero central (solo en la 2ª fila de asientos)

Sistema de fijación:

-  Cinturón de seguridad de la plaza de asiento del vehículo
-  Si así lo recomienda el fabricante del sistema de retención infantil, fije adicionalmente el dispositivo Top Tether (→ página 77).

### Indicaciones de seguridad importantes

#### Información básica

#### Actúe de manera consecuente

Tenga en cuenta que la negligencia al asegurar al niño en el sistema de retención infantil puede tener consecuencias graves. Actúe de manera consecuente en todo momento y asegure correctamente el niño antes de iniciar la marcha.

No transporte nunca un bebé o un niño sobre el regazo de uno de los ocupantes del vehículo.

Mercedes-Benz recomienda observar sin falta las siguientes indicaciones para una mejor protección de los niños de menos de doce años o una estatura inferior a 5 ft (1,50 m):

- Asegúrelos siempre con un sistema de retención infantil adecuado para este vehículo Mercedes-Benz.
- El sistema de retención infantil debe ser adecuado a la edad, al peso y a la estatura del niño.
- La plaza de asiento del vehículo debe ser adecuada para el sistema de retención infantil que desea utilizar.

De las estadísticas de accidentes puede concluirse que los niños sentados en los asientos traseros en general viajan más seguros que los sentados en los asientos delanteros. Por ese motivo, Mercedes-Benz recomienda encarecidamente que monte el sistema de retención infantil en un asiento trasero.

#### El concepto genérico "sistema de retención infantil"

En este Manual de instrucciones se utiliza el concepto genérico "sistema de retención infantil". Como sistema de retención infantil se entiende, porejemplo:

- un portabebés
- un asiento infantil orientado hacia atrás
- un asiento infantil orientado hacia delante
- un alzador – Mercedes-Benz recomienda utilizar un alzador **con** respaldo del asiento y guías del cinturón de seguridad

#### Tenga en cuenta las leyes y normas aplicables

Tenga siempre en cuenta las prescripciones legales para la utilización de sistemas de retención infantil en el vehículo.

### Sistemas de fijación para los sistemas de retención infantil en el vehículo

Utilice únicamente los siguientes sistemas de fijación para el sistema de retención infantil:

- los estribos de sujeción ISOFIX
- el sistema de cinturones de seguridad del vehículo
- los anclajes Top Tether

El montaje simple sobre los estribos de sujeción ISOFIX del vehículo puede reducir el riesgo de un sistema de retención infantil montado incorrectamente.

Si asegura al niño con el cinturón de seguridad integrado del sistema de retención infantil ISOFIX, es imprescindible que tenga en cuenta la masa máxima autorizada del niño y del sistema de retención infantil (→ página 75).

En caso de que viajen niños de peso superior a 40 lbs (18 kg) o estatura inferior a la necesaria para poder colocarse correctamente el cinturón de seguridad de 3 puntos sin necesidad de utilizar un alzador, deberá utilizar, en su caso, un alzador para que el niño pueda alcanzar la posición que le

permita abrocharse de manera adecuada el cinturón de seguridad.

Mercedes-Benz le recomienda utilizar un alzador con respaldo y guías del cinturón de seguridad.

### Observe los estándares referentes a los sistemas de retención infantil

Todos los sistemas de retención infantil deben cumplir los siguientes estándares:

- Estándares Federales de Seguridad para Vehículos Motorizados de los EE. UU. 213
- Estándares Canadienses de Seguridad para Vehículos Motorizados (CMVSS) 213

En el rótulo indicador situado en el sistema de retención infantil figura la confirmación del cumplimiento de los estándares del sistema de retención infantil. También encontrará la confirmación en las instrucciones de montaje suministradas con el sistema de retención infantil.

### Indicaciones de advertencia importantes

#### Fijación correcta del sistema de retención infantil

**⚠ ADVERTENCIA** Peligro de lesiones o de muerte por un montaje incorrecto del sistema de retención infantil

El niño no se puede proteger de la forma prevista o no queda retenido.

- ▶ Es imprescindible que tenga en cuenta lo indicado en las instrucciones de montaje del fabricante y el ámbito de utilización del sistema de retención infantil.
- ▶ Asegúrese de que toda la superficie de la base del sistema de retención infantil esté siempre apoyada en la superficie del asiento.
- ▶ No coloque nunca ningún objeto, porejemplo, un cojín, debajo o detrás del sistema de retención infantil.
- ▶ Utilice los sistemas de retención infantil solamente con su funda original.
- ▶ Sustituya las fundas dañadas solamente por fundas originales.

- Tengan en cuenta siempre las indicaciones específicas del vehículo.
  - Monte el sistema de retención infantil ISO-FIX en el asiento trasero derecho e izquierdo (→ página 75).
  - Fije el sistema de retención infantil con el cinturón de seguridad (→ página 78).
- Tenga en cuenta los rótulos de indicación de advertencia situados en el habitáculo y en el sistema de retención infantil.

**⚠ ADVERTENCIA** Peligro de lesiones o de muerte por sistemas de retención infantil no asegurados en el vehículo

Si el sistema de retención infantil no está montado correctamente o no está asegurado, puede soltarse.

En ese caso, el niño no queda protegido o retenido de la forma prevista.

El sistema de retención infantil que no esté siendo utilizado puede desplazarse y alcanzar a los ocupantes del vehículo.

- ▶ Es imprescindible que tenga en cuenta lo indicado en las instrucciones de montaje del fabricante y el ámbito de utilización del sistema de retención infantil.
- ▶ Monte siempre correctamente los sistemas de retención infantil, aunque se transporten sin utilizar en el vehículo.

#### Prohibición de modificación del sistema de retención infantil

**⚠ ADVERTENCIA** Riesgo de lesiones por modificaciones en el sistema de retención infantil

El sistema de retención infantil ya no puede funcionar correctamente. Existe un mayor riesgo de sufrir lesiones.

- ▶ Nunca modifique un sistema de retención infantil.
- ▶ Monte únicamente accesorios autorizados por el fabricante del sistema de retención infantil especialmente para ese sistema de retención infantil.

#### Utilice exclusivamente sistemas de retención infantil intactos

**⚠ ADVERTENCIA** Peligro de lesiones o de muerte por el uso de sistemas de retención infantil dañados

Los sistemas de retención infantil o sus sistemas de fijación dañados o sometidos a esfuerzo en un accidente ya no ofrecen la protección prevista.

El niño puede no quedar retenido.

- ▶ Sustituya inmediatamente los sistemas de retención infantil dañados o sometidos a esfuerzo en un accidente.
- ▶ Encargue la revisión de los sistemas de fijación de los sistemas de retención infantil en un taller especializado antes de montar de nuevo un sistema de retención infantil.

### Evitación de la irradiación solar directa

**⚠ ADVERTENCIA** Peligro de sufrir quemaduras por la irradiación solar directa en el asiento infantil

Si el sistema de retención infantil está expuesto a la irradiación solar directa, las piezas se pueden calentar mucho.

Los niños podrían sufrir quemaduras al entrar en contacto con dichas piezas, especialmente con las piezas metálicas del sistema de retención infantil.

- ▶ Asegúrese de que el sistema de retención infantil no se exponga a la irradiación solar directa.
- ▶ Proteja el sistema de retención infantil, por ejemplo, con una manta.
- ▶ Antes de sentar al niño, deje que el sistema de retención infantil se enfríe si ha estado expuesto a la irradiación solar directa.
- ▶ Nunca deje a los niños sin vigilancia en el vehículo.

### Indicaciones a tener en cuenta en caso de detención o estacionamiento del vehículo

**⚠ ADVERTENCIA** Peligro de muerte por temperaturas altas o bajas en el vehículo

Si las personas –especialmente los niños– se exponen al calor o frío intensos durante un periodo prolongado, existe peligro de sufrir lesiones o incluso peligro de muerte.

- ▶ Nunca deje a ninguna persona –especialmente a los niños– sin vigilancia en el vehículo.

**⚠ ADVERTENCIA** Peligro de accidente y de sufrir lesiones en caso de dejar a niños sin vigilancia en el vehículo

Si deja a los niños sin vigilancia en el vehículo, estos pueden, sobre todo:

- abrir las puertas y poner en peligro a otras personas o usuarios de la vía.
- abandonar el vehículo y que otro vehículo los atropelle.

- manejar el equipamiento del vehículo y, por ejemplo, quedar atrapados

Además, los niños podrían poner el vehículo en movimiento en caso de que, por ejemplo:

- suelten el freno de estacionamiento.
  - modifiquen la posición del cambio.
  - arranquen el vehículo.
- ▶ Nunca deje a los niños sin vigilancia en el vehículo.
  - ▶ Al abandonar el vehículo, lleve siempre la llave consigo y bloquee el vehículo.
  - ▶ Guarde la llave fuera del alcance de los niños.

### Indicaciones sobre los sistemas de retención infantil orientados hacia atrás y hacia delante en el asiento del acompañante

**⚠ ADVERTENCIA** Peligro de sufrir lesiones o de muerte por el uso de un sistema de retención infantil orientado hacia atrás con el airbag del acompañante activado

Si asegura a un niño con un sistema de retención infantil orientado hacia atrás en el asiento del acompañante y el testigo de control PASSENGER AIR BAG OFF está apagado, se puede activar el airbag del acompañante en caso de accidente.

El niño puede ser alcanzado por el airbag.

- ▶ Asegúrese siempre de que el airbag del acompañante esté desconectado. El testigo de control PASSENGER AIR BAG OFF debe iluminarse.
- ▶ NUNCA utilice un dispositivo de retención para niños orientado hacia atrás en un asiento con el AIRBAG DELANTERO ACTIVADO; esto puede provocar LESIONES GRAVES o la MUERTE del niño.

Tenga en cuenta las indicaciones específicas sobre los sistemas de retención infantil orientados hacia delante y hacia atrás (→ página 72).

Si debido a las circunstancias monta un sistema de retención infantil en el asiento del acompañante, es imprescindible que tenga en cuenta las siguientes indicaciones:

- Al utilizar sistemas de retención infantil orientados hacia atrás en el asiento del acompañante, el airbag del acompañante debe estar siempre desconectado. Esto solo es así si el testigo de control PASSENGER AIR BAG OFF está iluminado de forma permanente (→ página 52).
- El airbag del acompañante está activado cuando el testigo de control PASSENGER AIR BAG OFF no se ilumina. El airbag del acompañante se puede activar durante un accidente. En ese caso, no utilice ningún sistema de retención infantil orientado hacia atrás.

### Información sobre la desconexión automática del airbag del acompañante

Asegúrese del estado correcto del airbag del acompañante en función de la situación antes de emprender la marcha y durante la misma cuando el asiento del acompañante esté ocupado.

**⚠ ADVERTENCIA** Peligro de lesiones o de muerte por objetos entre la superficie del asiento y el sistema de retención infantil

Los objetos situados entre la banqueta y el sistema de retención infantil pueden perturbar el funcionamiento de la desconexión automática del airbag del acompañante.

- ▶ No coloque ningún objeto entre la banqueta y el sistema de retención infantil.
- ▶ Asegúrese de que la superficie de la base del sistema de retención infantil esté completamente apoyada en la superficie del asiento del acompañante.
- ▶ Asegúrese de que el respaldo de un sistema de retención infantil orientado hacia delante quede apoyado de la forma

más estable posible en el respaldo del asiento del acompañante.

- ▶ Es imprescindible que tenga en cuenta lo indicado en las instrucciones de montaje del fabricante del sistema de retención infantil.

Al montar un sistema de retención infantil en el asiento del acompañante, observe las indicaciones específicas del vehículo (→ página 70).

#### **Sistema de retención infantil orientado hacia atrás en el asiento del acompañante**

Si se monta un sistema de retención infantil orientado hacia atrás en el asiento del acompañante, el airbag del acompañante debe estar desconectado. El testigo de control PASSENGER AIR BAG OFF debe iluminarse de forma permanente (→ página 52).

**⚠ ADVERTENCIA** Peligro de sufrir lesiones o de muerte por el uso de un sistema de retención infantil orientado hacia atrás con el airbag del acompañante activado

Si asegura a un niño con un sistema de retención infantil orientado hacia atrás en el asiento del acompañante y el testigo de control PASSENGER AIR BAG OFF está apagado, se puede activar el airbag del acompañante en caso de accidente.

El niño puede ser alcanzado por el airbag.

- ▶ Asegúrese siempre de que el airbag del acompañante esté desconectado. El testigo de control PASSENGER AIR BAG OFF debe iluminarse.
- ▶ NUNCA utilice un dispositivo de retención para niños orientado hacia atrás en un asiento con el AIRBAG DELANTERO ACTIVADO; esto puede provocar LESIONES GRAVES o la MUERTE del niño.

- ⓘ En función del sistema de retención infantil y de la estatura del niño, el airbag del acompa-

ñante está conectado. El testigo de control PASSENGER AIR BAG OFF no se ilumina.

El airbag del acompañante se puede activar durante un accidente. En este estado del airbag del acompañante no se debe montar ningún sistema de retención infantil orientado hacia atrás en el asiento del acompañante. En su lugar, monte el sistema de retención infantil orientado hacia atrás en un asiento trasero apropiado.

#### **Sistema de retención infantil orientado hacia delante en el asiento del acompañante**

Si se monta un sistema de retención infantil orientado hacia delante en el asiento del acompañante, el airbag del acompañante se puede conectar o desconectar automáticamente. El estado del airbag del acompañante depende del sistema de retención infantil y de la estatura del niño.

El testigo de control PASSENGER AIR BAG OFF se ilumina de forma permanente o no se ilumina (→ página 52). Tengan en cuenta siempre las siguientes indicaciones.

**⚠ ADVERTENCIA** Peligro de lesiones o de muerte por un posicionamiento incorrecto del sistema de retención infantil

Si asegura a un niño con un sistema de retención infantil orientado hacia delante en el asiento del acompañante y coloca el asiento del acompañante demasiado cerca del puesto de conducción, en caso de accidente el niño puede:

- porejemplo, chocar contra piezas del habitáculo si el testigo de control PASSENGER AIR BAG OFF está iluminado
- ser alcanzado por el airbag si el testigo de control PASSENGER AIR BAG OFF está apagado

▶ Coloque siempre el asiento del acompañante en la posición más retrasada posible. Tenga siempre en cuenta el tendido correcto de la cinta superior desde la salida del cinturón en el vehículo hacia la guía de la cinta superior del sistema de retención infantil. La cinta superior debe quedar tendida desde la salida del cinturón hacia delante y hacia abajo. Ajuste la

salida del cinturón y el asiento del acompañante de la forma necesaria.

▶ Tenga en cuenta siempre lo indicado en las instrucciones de montaje del fabricante del sistema de retención infantil.

Es imprescindible que tenga en cuenta también los siguientes temas complementarios:

- Función de la desconexión automática del airbag del acompañante (→ página 52)

### Sistemas de retención infantil adecuados para el transporte de niños

#### Información sobre las ventajas de un sistema de retención infantil orientado hacia atrás

Es imprescindible que asegure a un bebé con un sistema de retención infantil adecuado orientado hacia atrás y preferible en caso de niños pequeños. En ese caso, el niño está sentado en dirección contraria al sentido de la marcha y mira hacia atrás.

Los bebés y los niños poseen una musculatura del cuello poco desarrollada con relación al tamaño y

el peso de su cabeza. En un sistema de retención infantil orientado hacia atrás puede reducirse el riesgo de sufrir lesiones en las vértebras cervicales.

### Fijación del sistema de retención infantil

#### Ajuste correcto del asiento

**Al montar un sistema de retención infantil en el asiento trasero izquierdo o derecho, tenga siempre en cuenta lo siguiente:**

▶ Asegúrese de que los pies del niño no toquen el asiento delantero. En caso necesario, desplace ligeramente hacia delante el asiento delantero.

Si el reposacabezas del sistema de retención infantil montado en el vehículo no se puede extender por completo, pueden darse limitaciones en el ajuste máximo de tamaño de determinados sistemas de retención infantil. Tenga en cuenta al respecto las instrucciones de montaje del fabricante del sistema de retención infantil.



- ❗ El contacto con el techo con el reposacabezas completamente extendido y bloqueado no provoca ninguna limitación del uso.

 **Adicionalmente, al montar un sistema de retención infantil ISOFIX, tenga en cuenta:**

- ▶ **Al utilizar un sistema de retención infantil orientado hacia atrás en un asiento trasero:** ajuste el asiento delantero de forma que no toque el sistema de retención infantil.
- ▶ **Al utilizar un sistema de retención infantil orientado hacia delante con cinturón integrado del asiento infantil:** ajuste el reposacabezas del asiento correspondiente de forma que no empuje el sistema de retención infantil hacia delante. En caso necesario, puede desmontar el reposacabezas correspondiente. Además, el respaldo del sistema de retención infantil debe quedar apoyado de la forma más estable posible en el respaldo del asiento. Después de desmontar el sistema de retención infantil, monte de inmediato el reposacabezas del vehículo y ajústelo correctamente.
- ▶ No monte el sistema de retención infantil sometido a tensión entre el techo y la superfi-

cie del asiento, ni tampoco retorcido. Si es posible, ajuste la inclinación de la banqueta del asiento de la forma correspondiente.

- ▶ Ajuste los reposacabezas del vehículo de forma que el sistema de retención infantil no esté sometido a carga por el reposacabezas.

 **Al montar un sistema de retención infantil con cinturón, tenga adicionalmente en cuenta:**

- ▶ **Al utilizar un sistema de retención infantil orientado hacia atrás en un asiento trasero:** ajuste el asiento delantero de forma que no toque el sistema de retención infantil.
- ▶ Si está disponible, fije adicionalmente el dispositivo Top Tether (→ página 77)
- ▶ **Al utilizar un sistema de retención infantil orientado hacia delante con cinturón integrado del asiento infantil:** ajuste el reposacabezas del asiento correspondiente de forma que no empuje el sistema de retención infantil hacia delante. En caso necesario, puede desmontar el reposacabezas correspondiente. Además, el respaldo del sistema de retención infantil debe quedar apoyado de la forma más estable posible en el respaldo del asiento.

Después de desmontar el sistema de retención infantil, monte de inmediato el reposacabezas del vehículo y ajústelo correctamente.

- ▶ Asegúrese de que el respaldo de un sistema de retención infantil orientado hacia delante quede apoyado de la forma más estable posible en el respaldo del asiento trasero.
- ▶ No monte el sistema de retención infantil sometido a tensión entre el techo y la superficie del asiento, ni tampoco retorcido. Si es posible, ajuste la inclinación de la banqueta del asiento de la forma correspondiente.
- ▶ Ajuste los reposacabezas del vehículo de forma que el sistema de retención infantil no esté sometido a carga por el reposacabezas.
- ▶ Asegúrese de que los pies del niño no toquen el asiento delantero. En caso necesario, desplace ligeramente hacia delante el asiento delantero.

 En función del equipamiento del vehículo, al montar un sistema de retención infantil con cinturón en el asiento del acompañante, tenga siempre en cuenta lo siguiente:

- ▶ Tenga en cuenta las indicaciones sobre los sistemas de retención infantil orientados hacia atrás y hacia delante en el asiento del acompañante (→ página 70).
- ▶ **Al utilizar un sistema de retención infantil orientado hacia delante con cinturón integrado del asiento infantil:** a ser posible, desmonte el reposacabezas del asiento correspondiente. Después de desmontar el sistema de retención infantil, monte de inmediato el reposacabezas y ajústelo correctamente.
- ▶ Asegúrese de que el respaldo de un sistema de retención infantil orientado hacia delante quede apoyado de la forma más estable posible en el respaldo del asiento del acompañante.
- ▶ No monte el sistema de retención infantil sometido a tensión entre el techo y la superficie del asiento, ni tampoco retorcido.

- ▶ Ajuste los reposacabezas del vehículo de forma que el sistema de retención infantil no esté sometido a carga por el reposacabezas.
- ▶ No coloque nunca ningún objeto, porejemplo, un cojín, debajo o detrás del sistema de retención infantil.
- ▶ Ajuste el asiento del acompañante en la posición más retrasada y más elevada posible. Compruebe el tendido correcto de la cinta superior desde la salida del cinturón en el vehículo hacia la guía de la cinta superior del sistema de retención infantil. La cinta superior debe quedar tendida desde la salida del cinturón hacia delante y hacia abajo hacia el sistema de retención infantil.
- ▶ Desplace al máximo el ajuste de la profundidad de la banqueta del asiento.
- ▶ Ajuste la inclinación de la banqueta del asiento de forma que el borde delantero de la banqueta del asiento quede en la posición más elevada y el borde trasero de la banqueta del asiento en la posición más baja posible.
- ▶ Ajuste el respaldo del asiento en una posición lo más vertical posible.

### Activación o desactivación del seguro del asiento infantil del cinturón de seguridad

 **ADVERTENCIA** Riesgo de lesiones o peligro de muerte por el cinturón de seguridad suelto durante la marcha

Si el cinturón de seguridad se suelta durante la marcha, el seguro del asiento infantil se desactiva y el sistema de retención infantil ya no estará asegurado correctamente. El enrollador automático repliega ligeramente el cinturón de seguridad y no se puede volver a cerrar de inmediato.

- ▶ Deténgase de inmediato teniendo en cuenta la situación del tráfico.
- ▶ Active de nuevo el seguro del asiento infantil y asegure correctamente el sistema de retención infantil.

El seguro del asiento infantil activado evita que se afloje el cinturón de seguridad del asiento del acompañante y de los asientos traseros tras la fijación del sistema de retención infantil.

Los cinturones de seguridad de las siguientes plazas de asiento están equipados con un seguro del asiento infantil:

- Asiento del acompañante
- Asientos traseros

#### Montaje del sistema de retención infantil:

- ▶ Durante el montaje tenga en cuenta siempre las instrucciones de montaje y de servicio del fabricante del sistema de retención infantil, así como las indicaciones incluidas en este Manual de instrucciones.
- ▶ Saque el cinturón de seguridad de la salida del cinturón sin dar tirones.
- ▶ Enclave la lengüeta del cierre del cinturón en el cierre del cinturón.

#### Activación del seguro del asiento infantil:

- ▶ Saque por completo el cinturón de seguridad y deje que lo enrolle el enrollador automático. Si el seguro del asiento infantil está activado, se oye un chasquido.

- ▶ Presione el sistema de retención infantil hacia abajo para que el cinturón de seguridad quede tenso.

#### Desactivación del seguro del asiento infantil:

- ▶ Presione la tecla de soltado del cierre del cinturón.
- ▶ Sujete la lengüeta del cierre del cinturón y llévela hacia la salida del cinturón.

#### Montaje del sistema de retención infantil ISOFIX

**⚠ ADVERTENCIA** Peligro de accidente por banco trasero, asiento trasero y respaldo del asiento no enclavados

El banco trasero, el asiento trasero y el respaldo del asiento pueden plegarse hacia delante incluso en marcha.

- En consecuencia, el cinturón de seguridad ejerce una presión excesiva sobre los ocupantes del vehículo. El cinturón de seguridad no ofrece la protección prevista y, además, puede causarle lesiones.

- Los objetos o la carga del maletero o el espacio de carga no pueden quedar retenidos por el respaldo del asiento.
- ▶ Antes de arrancar el vehículo, asegúrese siempre de que el banco trasero, el asiento trasero y el respaldo estén enclavados.

Si el respaldo del asiento de la parte trasera no está enclavado y bloqueado, el indicador de enclavamiento rojo queda visible.

**⚠ ADVERTENCIA** Peligro de lesiones o muerte por sobrepasar la masa máxima autorizada del niño y del sistema de retención infantil

Las fijaciones ISOFIX para asiento infantil se pueden sobrecargar y el niño podría no quedar retenido, por ejemplo, en caso de accidente.

- ▶ Si el niño está asegurado en un sistema de retención infantil ISOFIX con sistema de cinturón integrado, la masa total del

niño y del sistema de retención infantil no debe superar 73 lb (33 kg).

Tenga siempre en cuenta los datos sobre la masa del niño:

- del manual de instrucciones y de montaje del fabricante del sistema de retención infantil utilizado
- de la etiqueta del sistema de retención infantil, si existe

Verifique periódicamente que se siga respetando la masa máxima autorizada del niño y del sistema de retención infantil.

En general, al montar un sistema de retención infantil, tenga en cuenta:

- ☑ Tenga siempre en cuenta el ámbito de uso y la adecuación de las plazas de asiento para la fijación de un sistema de retención infantil.

Estribos de sujeción ISOFIX

- ▶ Asegúrese siempre sin excepciones, antes de iniciar cada marcha, de que el sistema de retención infantil ISOFIX esté enclavado

correctamente en ambos estribos de sujeción del vehículo.

**!** **INDICACIÓN** Daño del cinturón de seguridad del asiento central al montar el sistema de retención infantil

- ▶ Asegúrese de no aprisionar el cinturón de seguridad.

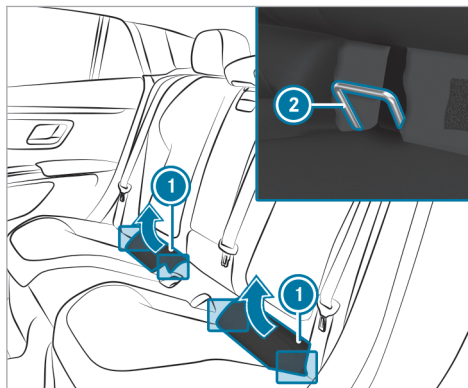

- ▶ Pliegue el adorno del tapizado (1) hacia arriba.
- ▶ Tire hacia arriba de la lengüeta del adorno del tapizado (1) y colóquela sobre la superficie de apoyo. El adorno del tapizado (1) permanece desplegado.
- ▶ Monte el sistema de retención infantil ISOFIX en ambos estribos de sujeción del vehículo (2).
- ▶ Desplace el adorno del tapizado (1) hacia arriba para cerrarlo.
- ▶ Levante la lengüeta de la superficie de apoyo y llévela de regreso a la ranura del tapizado entre el respaldo del asiento y la banqueta del asiento. Cierre la tapa del tapizado.

## Fijación del Top Tether

**⚠ ADVERTENCIA** Peligro de lesiones o de muerte en caso de no enclavar los respaldos de los asientos traseros después del montaje del cinturón Top Tether

Los respaldos de los asientos traseros se pueden plegar hacia delante durante la marcha.

En dicho caso, los sistemas de retención infantil no podrían proteger de la forma prevista. Además, pueden producirse daños adicionales.

- ▶ Enclave siempre los respaldos de los asientos traseros después del montaje del cinturón Top Tether.
- ▶ Es imprescindible que tenga en cuenta el indicador de enclavamiento.

Si el respaldo del asiento de la parte trasera no está enclavado y bloqueado, el indicador de enclavamiento rojo queda visible.

**⚠ ADVERTENCIA** Peligro de lesiones o de muerte por mal ajuste del asiento tras el montaje de un sistema de retención infantil

Vehículos con asientos traseros regulables eléctricamente:

Puede ocurrir lo siguiente:

- el cinturón Top Tether puede aflojarse o tensarse demasiado;
- el sistema de retención infantil puede aflojarse, colocarse mal o dañarse y, por tanto, no proteger de la forma prevista.

▶ Nunca ajuste el asiento después de haber montado el sistema de retención infantil.



Si el sistema de retención infantil está equipado con un cinturón Top Tether: El dispositivo Top Tether puede reducir el riesgo de lesiones. El cinturón Top Tether permite una unión adicional entre el sistema de retención infantil fijado con el sistema ISOFIX (asiento trasero izquierdo o

derecho) o el cinturón de seguridad (todos los asientos traseros) y el vehículo.

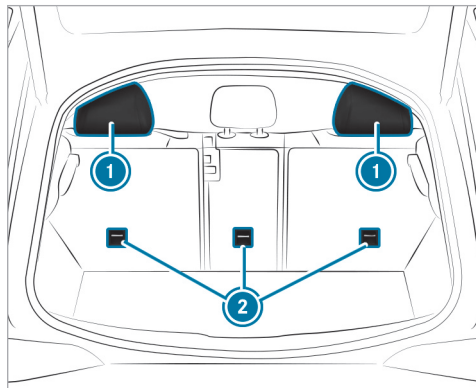

- ▶ Si es necesario, desplace el reposacabezas ① hacia arriba (→ página 127).
- ▶ Monte el sistema de retención infantil ISOFIX o con cinturón con el dispositivo Top Tether. Tenga en cuenta lo indicado en las instruccio-

nes de montaje del fabricante del sistema de retención infantil.

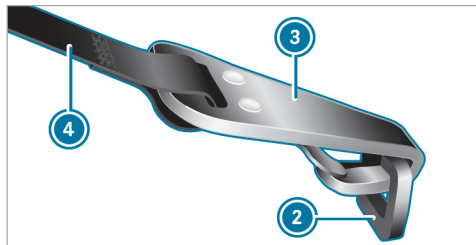

▶ Guíe el cinturón Top Tether ④ por debajo del reposacabezas ①, entre las dos varillas del mismo.

En los sistemas de retención infantil I-Strap Top Tether de una cinta, hay que pasar la cinta por el lado izquierdo del reposacabezas abatido, visto en el sentido de la marcha.

▶ Enganche el gancho Top Tether ③ en el anclaje Top Tether ② sin girarlo.

▶ Tense el cinturón Top Tether ④. Tenga en cuenta lo indicado en las instrucciones de

montaje del fabricante del sistema de retención infantil.

▶ Si es necesario, desplace el reposacabezas ① hacia abajo (→ página 127). Asegúrese de que el cinturón Top Tether ④ quede correctamente tendido.

#### Fijación del sistema de retención infantil con el cinturón de seguridad

**⚠ ADVERTENCIA** Peligro de accidente por banco trasero, asiento trasero y respaldo del asiento no enclavados

El banco trasero, el asiento trasero y el respaldo del asiento pueden plegarse hacia delante incluso en marcha.

- En consecuencia, el cinturón de seguridad ejerce una presión excesiva sobre los ocupantes del vehículo. El cinturón de seguridad no ofrece la protección prevista y, además, puede causarle lesiones.

- Los objetos o la carga del maletero o el espacio de carga no pueden quedar retenidos por el respaldo del asiento.

▶ Antes de arrancar el vehículo, asegúrese siempre de que el banco trasero, el asiento trasero y el respaldo estén enclavados.

Si el respaldo del asiento de la parte trasera no está enclavado y bloqueado, el indicador de enclavamiento rojo queda visible.

Los cinturones de seguridad de las siguientes plazas de asiento están equipados con un seguro del asiento infantil:

- Asiento del acompañante
- Asientos traseros

El seguro del asiento infantil activado evita que se afloje el cinturón de seguridad del asiento del acompañante y de los asientos traseros tras la fijación del sistema de retención infantil.

▶ En el caso de los sistemas de retención infantil de la categoría "Universal" o "Semi-Univers-

sal", asegúrese de que están homologados para la plaza de asiento del vehículo.

- ▶ Monte el sistema de retención infantil. Toda la superficie de la base del sistema de retención infantil debe apoyarse completamente en la superficie del asiento.
- ▶ Compruebe el tendido correcto de la cinta superior desde la salida del cinturón en el vehículo hacia la guía de la cinta superior del sistema de retención infantil. La cinta superior debe quedar tendida desde la salida del cinturón hacia delante y hacia abajo hacia el sistema de retención infantil.
- ▶ **En caso de montaje en el asiento trasero:** si está disponible, fije adicionalmente el dispositivo Top Tether.
- ▶ **En caso de montaje en el asiento del acompañante:** en caso necesario, ajuste la salida del cinturón y el asiento del acompañante de forma correspondiente.

### Seguros para niños

#### Activación/desactivación del seguro para niños en las puertas traseras

**⚠ ADVERTENCIA** Peligro de accidente y de sufrir lesiones en caso de dejar a niños sin vigilancia en el vehículo

Si deja a los niños sin vigilancia en el vehículo, estos pueden, sobre todo:

- abrir las puertas y poner en peligro a otras personas o usuarios de la vía.
- abandonar el vehículo y que otro vehículo los atropelle.
- manejar el equipamiento del vehículo y, por ejemplo, quedar atrapados

Además, los niños podrían poner el vehículo en movimiento en caso de que, por ejemplo:

- suelten el freno de estacionamiento.
- modifiquen la posición del cambio.
- arranquen el vehículo.

- ▶ Nunca deje a los niños sin vigilancia en el vehículo.
- ▶ Al abandonar el vehículo, lleve siempre la llave consigo y bloquee el vehículo.
- ▶ Guarde la llave fuera del alcance de los niños.

**⚠ ADVERTENCIA** Peligro de muerte por temperaturas altas o bajas en el vehículo

Si las personas –especialmente los niños– se exponen al calor o frío intensos durante un periodo prolongado, existe peligro de sufrir lesiones o incluso peligro de muerte.

- ▶ Nunca deje a ninguna persona –especialmente a los niños– sin vigilancia en el vehículo.

**⚠ ADVERTENCIA** Peligro de accidente- y de sufrir lesiones en caso de dejar a niños sin vigilancia en el vehículo

Si hay niños que también viajan en el vehículo, podrían:

- abrir las puertas y poner en peligro a otras personas o usuarios de la vía.
  - abandonar el vehículo y que otro vehículo los atropelle.
  - manejar el equipamiento del vehículo y, por ejemplo, quedar atrapados.
- ▶ Si viajan niños en el vehículo, active siempre los seguros para niños de las puertas.
- ▶ Nunca deje a los niños sin vigilancia en el vehículo.
- ▶ Al abandonar el vehículo, lleve siempre la llave consigo y bloquee el vehículo.

Existen seguros para niños para las puertas traseras y para las ventanillas laterales de la parte trasera.

El seguro para niños de las puertas traseras asegura cada una de las puertas. Ya no se pueden abrir desde el interior.

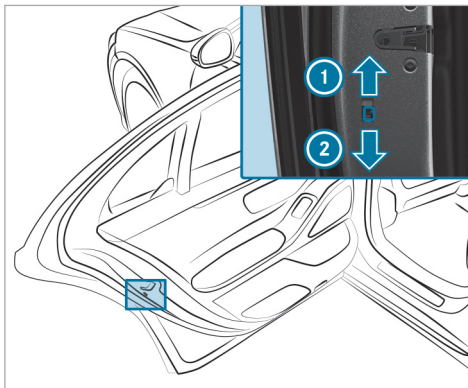

- ▶ Presione la palanca en la dirección indicada por la flecha ① (activación del seguro) o ② (desactivación del seguro).
- ▶ A continuación, compruebe que el seguro para niños correspondiente funciona correctamente.

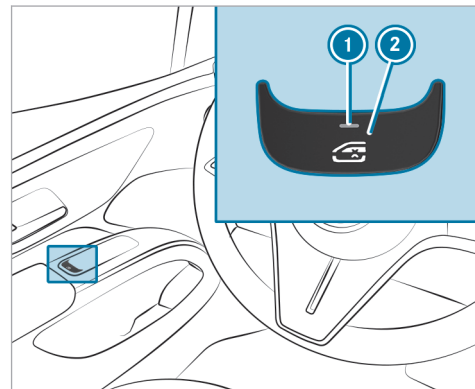

### Activación/desactivación del seguro para niños en las ventanillas laterales de la parte trasera





▶ **Activación/desactivación del seguro:** pulse la tecla .

La ventanilla lateral de la parte trasera se puede abrir o cerrar de la siguiente forma:

- Testigo de control  encendido: con el interruptor situado en la puerta del conductor.
- Testigo de control  apagado: con el interruptor de la correspondiente puerta trasera o de la puerta del conductor.

Con el seguro para niños activado, el manejo desde el espacio posterior permanece bloqueado para:

- las ventanillas laterales de la parte trasera
- el ajuste del asiento del acompañante desde la parte trasera
- las persianas parasol en el techo

## Recordatorio de presencia de personas

### Función del recordatorio de presencia de personas

El recordatorio de presencia de personas puede ayudar a alertarle sobre los niños que puedan haberse quedado en la parte trasera del vehículo. Se activa y desactiva automáticamente si, debido a la apertura prolongada de una puerta trasera, se entiende que podrían entrar o salir niños pequeños del vehículo.

Al desconectar el vehículo, en el visualizador del conductor se muestra el aviso "No deje personas o animales en el vehículo" si el sistema se ha activado previamente de forma automática.

Puede desactivar la función de forma permanente mediante el sistema multimedia (→ página 81). Si el sistema está desactivado, en el visualizador del conductor se ilumina el testigo de control



### Conexión o desconexión del recordatorio de presencia de personas en el sistema multimedia

Sistema multimedia:

  ▶▶ Ajustes ▶▶ Vehículo  
▶▶ Protección de los ocupantes

▶ Conecte o desconecte la función.

## Llave

### Síntesis de la función de la llave

**⚠ ADVERTENCIA** Peligro de accidente y de sufrir lesiones en caso de dejar a niños sin vigilancia en el vehículo

Si deja a los niños sin vigilancia en el vehículo, estos pueden, sobre todo:

- abrir las puertas y poner en peligro a otras personas o usuarios de la vía.
- abandonar el vehículo y que otro vehículo los atropelle.
- manejar el equipamiento del vehículo y, por ejemplo, quedar atrapados

Además, los niños podrían poner el vehículo en movimiento en caso de que, por ejemplo:

- suelten el freno de estacionamiento.
- modifiquen la posición del cambio.
- arranquen el vehículo.

▶ Nunca deje a los niños sin vigilancia en el vehículo.

- ▶ Al abandonar el vehículo, lleve siempre la llave consigo y bloquee el vehículo.
- ▶ Guarde la llave fuera del alcance de los niños.

Esto también es válido para la llave digital del vehículo.



**! INDICACIÓN** Daño de la llave por campos magnéticos

- ▶ Mantenga la llave alejada de fuertes campos magnéticos.





Llave del vehículo con alarma de pánico

- ① Apertura/cierre del portón trasero
- ② Desbloqueo (con ayuda sensorial)
- ③ Bloqueo
- ④ Testigo de control
- ⑤ Alarma de pánico

**i** Si el testigo de control ④ no se ilumina al pulsar la tecla  o , la pila tiene poca carga o posiblemente está descargada. Sustituya la pila en breve.

Sustituya la pila de la llave (→ página 85).

**i Vehículos con puertas de confort:** si ha conectado la función de las puertas de confort en el sistema multimedia (→ página 98), pulsando la tecla  o  podrá abrir o cerrar la puerta del conductor y del acompañante. Más información sobre las puertas de confort (→ página 93).

La llave bloquea y desbloquea los siguientes componentes:

- Puertas
- Tapa de la toma de corriente
- Portón trasero

Si el vehículo no se abre en los 40 segundos siguientes al desbloqueo, se vuelve a bloquear. La protección antirrobo se vuelve a activar.

No guarde la llave junto con aparatos electrónicos u objetos metálicos. Esto podría perjudicar el funcionamiento de la llave.

### Conexión o desconexión de la confirmación acústica del cierre centralizado

Sistema multimedia:

→  ▶ Ajustes ▶ Vehículo  
▶▶ Apertura/cierre

▶ Active o desactive la opción **Confirmac. acústica cierre centraliz.**

### Activación y desactivación de la alarma de pánico

#### Requisitos

- El vehículo está desconectado.



▶ **Activación:** pulse la tecla  durante aproximadamente un segundo.

Se activa una alarma óptica y acústica.

▶ **Desactivación:** pulse de nuevo brevemente la tecla .



O bien:

▶ Pulse la tecla de arranque y parada. Debe detectarse una llave perteneciente al vehículo dentro del mismo.

### Modificación de los ajustes de desbloqueo

Posibles funciones de desbloqueo de la llave:

- Desbloqueo centralizado
- Desbloqueo de la puerta del conductor y de la tapa de la caja de enchufe

▶ **Cambio entre los ajustes:** pulse al mismo tiempo durante aproximadamente seis segundos las teclas  y  hasta que el testigo de control parpadee dos veces.



Posibilidades con la función de desbloqueo seleccionada para la puerta del conductor y la tapa de la caja de enchufe:

- **Desbloqueo centralizado del vehículo:** pulse dos veces la tecla .
- **Vehículos con KEYLESS-GO:** si toca la superficie interior de la manilla de la puerta del conductor, solo se desbloquean la puerta del conductor y la tapa de la caja de enchufe.

### Desactivación de la función de la llave

**Vehículos con KEYLESS-GO:** si desactiva la función de la llave, también se desactivan las funciones KEYLESS-GO. En ese caso, ya no se puede dar la autorización de acceso y para conducir mediante KEYLESS-GO con la correspondiente llave. Active la función de la llave para que todas las funciones vuelvan a estar disponibles de la forma habitual con esta llave.



Además puede desactivar la función de la llave para reducir el consumo de corriente de la correspondiente llave si no va a utilizar el vehículo o una de las llaves durante un tiempo.

- ▶ **Desactivación:** pulse la tecla  de la llave y manténgala pulsada.
  - ▶ Con la tecla  pulsada, pulse inmediatamente la tecla  de la llave brevemente dos veces consecutivas. El testigo de control de la llave se ilumina brevemente una vez y una vez de forma prolongada.
  - ▶ **Activación:** pulse cualquier tecla de la llave.
- ❗ Al arrancar el vehículo con la llave en el compartimento de la consola central, la función de la llave se activa automáticamente (→ página 207).

### Extracción y colocación de la llave de emergencia

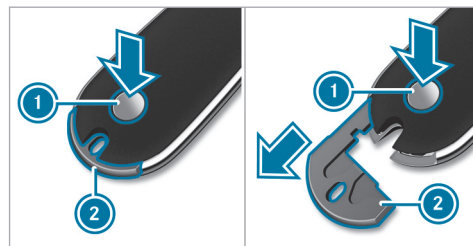
#### Extracción de la llave de emergencia



- ▶ Pulse el botón de desbloqueo . La llave de emergencia  se expulsa ligeramente.
- ▶ Extraiga completamente la llave de emergencia .

### Colocación de la llave de emergencia

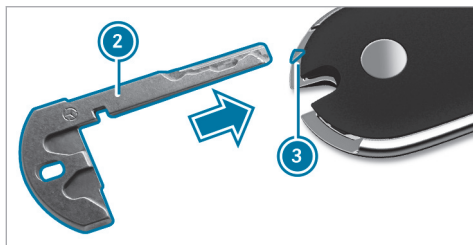

▶ Inserte la llave de emergencia ② por la marca ③ hasta que se enclave.

ⓘ Puede utilizar la llave de emergencia ② para fijar la llave en un llavero.

### Sustitución de la pila de la llave

**⚠ PELIGRO** Peligro de muerte por ingestión de pilas

Las pilas contienen sustancias nocivas y corrosivas. La ingestión de pilas o su introduc-

ción en el cuerpo de cualquier otra forma puede provocar quemaduras internas graves en las siguientes dos horas.

Existe peligro de muerte.

- ▶ Guarde las pilas fuera del alcance de los niños.
- ▶ Si la cubierta y/o la tapa del compartimento de pilas no se cierran correctamente, no utilice más la llave y manténgala fuera del alcance de los niños.
- ▶ Si se han ingerido las pilas o introducido en el cuerpo de cualquier otra forma, acuda inmediatamente a un médico.

**INDICACIÓN ECOLÓGICA** Daños ecológicos por el desecho incorrecto de las pilas



Las pilas contienen sustancias nocivas. Está prohibido por ley eliminarlas junto con la basura doméstica.



Deseche las pilas de forma ecológica. Entregue las pilas descargadas en un taller especializado o en un punto de recogida de pilas usadas.

### Requisitos

- Precisa una pila de botón de 3 voltios del tipo CR 2032.

Mercedes-Benz le recomienda que cambie la pila en un taller especializado.

▶ Extraiga la llave de emergencia (→ página 84).

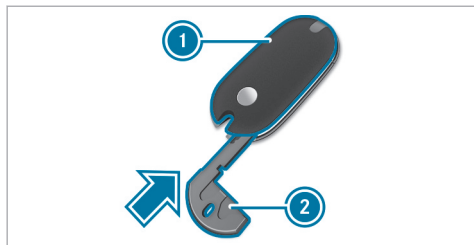

- ▶ Presione la llave de emergencia (2) en la dirección indicada por la flecha en la abertura de la llave hasta que se abra la cubierta (1). Para ello, no debe mantener cerrada la cubierta (1).

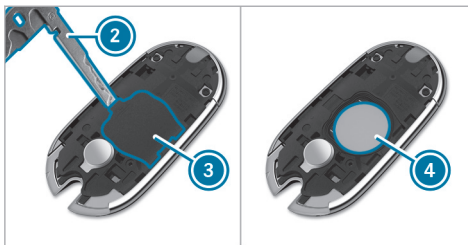

- ▶ Introduzca la llave de emergencia (2) en la abertura, despliegue la tapa (3) y retírela.
- ▶ Golpee la llave contra la palma de la mano hasta que la pila (4) salga de la llave.
- ▶ Inserte la pila nueva con el polo positivo hacia arriba. Utilice para ello un paño que no desprenda pelusas.
- ▶ Asegúrese de que la superficie de la pila no presenta pelusas, grasa ni ningún otro tipo de suciedad.
- ▶ Coloque la tapa (3), empezando por las lengüetas delanteras, en la carcasa y ciérrela por ambos lados.

- ▶ Asegúrese de que la tapa (3) esté cerrada por completo.
- ▶ Coloque la cubierta (1), empezando por las lengüetas delanteras, en la carcasa y presione hasta que quede completamente cerrada.
- ▶ Introduzca de nuevo la llave de emergencia (→ página 84).

### Solución de problemas con la llave

#### No puede bloquear o desbloquear el vehículo.

Posibles causas:

- La pila de la llave está casi o totalmente agotada.
- ▶ Compruebe la pila con el testigo de control (→ página 82).
- ▶ Dado el caso, sustituya la pila de la llave (→ página 85).
- ▶ Utilice una llave de repuesto.
- ▶ Utilice la llave de emergencia para el bloqueo o desbloqueo (→ página 99).

- ▶ Encargue la revisión de la llave en un taller especializado.

### Se produce la interferencia de una potente fuente de radiofrecuencia.

Posibles causas que afectan negativamente la función de la llave:

- líneas de alta tensión
- teléfonos móviles
- aparatos electrónicos (ordenadores portátiles, tabletas)
- apantallado debido a objetos metálicos o bucles de contacto para instalaciones de puertas o barreras

- ▶ Asegúrese de mantener una distancia suficiente entre la llave y una fuente potencial de interferencias.

### Ha perdido una llave.

- ▶ Encargue el bloqueo de la llave en un taller especializado.
- ▶ En caso necesario, encargue la sustitución de la parte mecánica de la cerradura.

## Llave digital del vehículo

### Desbloqueo y bloqueo del vehículo con la llave digital del vehículo

#### Requisitos

- El vehículo debe estar equipado con la preinstalación "Llave digital del vehículo".
  - El servicio "Llave digital del vehículo" debe estar activado a través de Mercedes me: <https://www.mercedes.me>.
  - Se debe haber activado un terminal adecuado como llave digital del vehículo.
  - El Bluetooth® debe estar conectado en el terminal y en el vehículo.
  - El terminal debe estar suficientemente cargado.
- ⓘ Si la conexión mediante Bluetooth® está averiada o la batería de la llave digital del vehículo está descargada, también puede desbloquear y bloquear el vehículo mediante la función NFC o arrancar (→ página 206).

La llave digital del vehículo se puede usar para las siguientes funciones:

- Bloqueo y desbloqueo del vehículo con la función NFC
  - Bloqueo y desbloqueo del vehículo con KEY-LESS-GO (→ página 90)
  - Función HANDS-FREE ACCESS (→ página 104)
  - Cierre de confort (cierre del vehículo desde el exterior) (→ página 109)
  - Protección antirrobo (→ página 114)
  - Arranque (→ página 206) o parada (→ página 244) del vehículo
  - Arranque del vehículo con la llave digital del vehículo en el compartimento (régimen de emergencia) (→ página 206)
- ⓘ Mercedes-Benz le recomienda llevar consigo la llave de emergencia por si se producen limitaciones funcionales (→ página 84).
- ⓘ En el manual de instrucciones digital encontrará más información sobre la llave digital del vehículo.

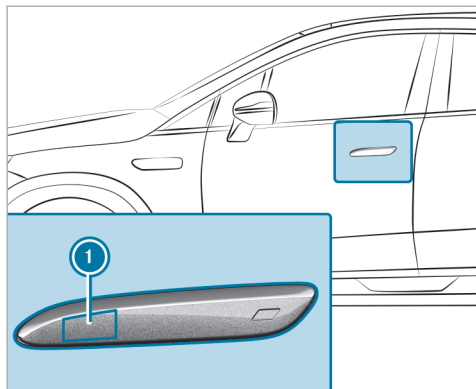

- ▶ **Bloqueo o desbloqueo del vehículo con la función NFC:** mantenga la llave digital del vehículo junto a la zona de la antena NFC ❶ en la manilla de la puerta.

### Solución de problemas con la llave digital del vehículo

#### Ya no puede bloquear y desbloquear el vehículo con la llave digital del vehículo.

Posibles causas:

- El Bluetooth® está desconectado en la llave digital del vehículo o en el vehículo.
  - La batería de la llave digital del vehículo está descargada o con poca carga.
- ▶ Conecte el Bluetooth® en la llave digital del vehículo o en el vehículo.
  - ▶ Compruebe el estado de carga de la batería de la llave digital del vehículo.
  - ▶ En caso necesario, cargue la batería de la llave digital del vehículo.
  - ▶ Para bloquear o desbloquear, utilice la función NFC de la llave digital del vehículo (→ página 87).
  - ▶ Utilice la llave del vehículo.
  - ▶ Utilice la llave de emergencia para el bloqueo o desbloqueo (→ página 99).

- ▶ Encargue la comprobación del vehículo y de la llave digital del vehículo en un taller especializado.

#### Se produce la interferencia de una potente fuente de radiofrecuencia.

Posibles causas que afectan negativamente el funcionamiento de la llave digital del vehículo:

- líneas de alta tensión
  - teléfonos móviles
  - aparatos electrónicos (ordenadores portátiles, tabletas)
  - apantallado debido a objetos metálicos o bucles de contacto para instalaciones de puertas o barreras
- ▶ Asegúrese de mantener una distancia suficiente entre la llave digital del vehículo y una fuente potencial de interferencias.

#### Ha perdido una llave digital del vehículo.

- ▶ Retire la llave digital del vehículo.
- ❶ En el manual de instrucciones digital encontrará información sobre la retirada de la llave digital del vehículo.



## Puertas

### Desbloqueo y apertura de las puertas desde el habitáculo

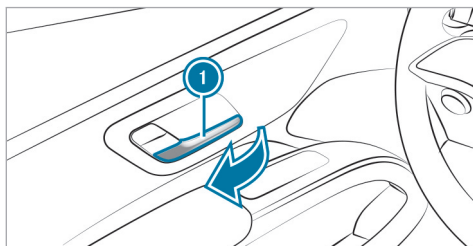

- ▶ **Desbloqueo y apertura de la puerta delantera:** tire de la manilla de la puerta ①.
- ▶ **Desbloqueo de la puerta trasera:** tire de la manilla de la puerta.
- ▶ **Apertura de la puerta trasera:** tire de nuevo de la manilla de la puerta trasera.

### Bloqueo y desbloqueo centralizado del vehículo desde el habitáculo

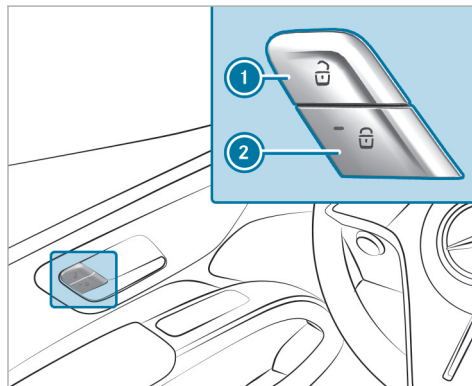

- ▶ **Desbloqueo:** pulse la tecla ①.
- ▶ **Bloqueo:** pulse la tecla ②.  
Si el vehículo está bloqueado, el testigo de control rojo integrado en la tecla ② se ilumina.

- ① Las teclas también se encuentran en la puerta del acompañante y las puertas traseras.

También se bloquea y desbloquea la tapa de la caja de enchufe. Si se reconoce una llave en el vehículo, es posible abrir la tapa de la caja de enchufe de todos modos.

El vehículo no se desbloquea:

- Si ha bloqueado previamente el vehículo con la llave.
- Si ha bloqueado previamente el vehículo con la función KEYLESS-GO.

### Desplegado y plegado de las manillas de la puerta enrasadas

Las manillas de las puertas se extienden automáticamente:

- si desbloquea el vehículo con la llave
- si toca la superficie exterior del sensor de la manilla de la puerta (con el vehículo desbloqueado)

Las manillas de las puertas se repliegan automáticamente:

- si bloquea el vehículo con la llave
- al arrancar
- después de un tiempo de espera

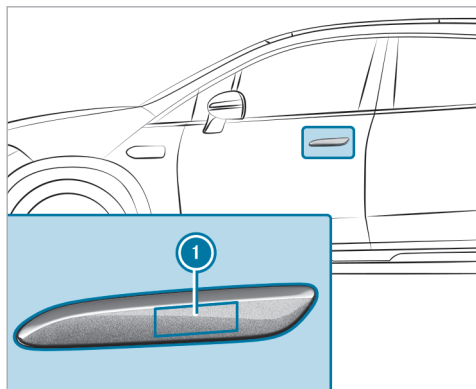

► **Extensión de la manilla de la puerta:** toque la superficie exterior del sensor ①.

### Bloqueo y desbloqueo del vehículo con KEYLESS-GO

#### Requisitos

- La llave debe encontrarse fuera del vehículo.
- La distancia de la llave respecto al vehículo no debe ser superior a 3 ft (1 m).
- La puerta del conductor y la puerta cuya manilla se acciona deben estar cerradas.

① **Vehículos con llave digital del vehículo:** puede utilizar la llave digital del vehículo como una llave convencional.

Las manillas de las puertas se extienden automáticamente:

- si se reconoce una llave del vehículo (el vehículo todavía no se desbloquea)
- si desbloquea el vehículo con la llave
- si toca la superficie exterior del sensor de la manilla de la puerta para desbloquear

Las manillas de las puertas se repliegan automáticamente:

- si bloquea el vehículo con la llave

- si toca la superficie cóncava del sensor de la manilla de la puerta para bloquear
- después del cierre de confort (→ página 109)
- al arrancar
- después de un tiempo de espera

❗ **INDICACIÓN** Daños en el vehículo por la apertura involuntaria del portón trasero o de una puerta

- En un túnel de lavado
- Al utilizar un aparato de limpieza a alta presión

► Desactive la función de la llave en estas situaciones.

O bien:

► Asegúrese de que la llave se encuentre a una distancia mínima de 10 ft (3 m) (aparato de limpieza a alta presión) o 20 ft (6 m) (túnel de lavado) del vehículo.

**Vehículos con llave digital del vehículo:**

**!** **INDICACIÓN** Daños en el vehículo por la apertura involuntaria del portón trasero o de una puerta

- En un túnel de lavado
  - Al utilizar un aparato de limpieza a alta presión
- ▶ Desconecte la llave digital del vehículo en estas situaciones.

O bien:

- ▶ Asegúrese de que la llave digital del vehículo se encuentre a una distancia mínima de 10 ft (3 m) (aparato de limpieza a alta presión) o 20 ft (6 m) (túnel de lavado) del vehículo.

Preste atención a las indicaciones:

- sobre el lavado del vehículo en el túnel de lavado (→ página 423)
- sobre el uso de un aparato de limpieza a alta presión (→ página 425)

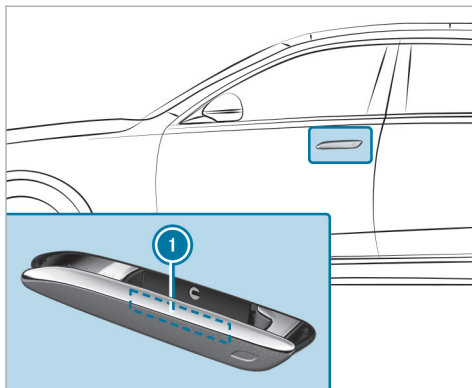

- ▶ **Desbloqueo del vehículo:** con la manilla de la puerta extendida, toque la superficie interior de la manilla de la puerta ①.

**Si la manilla de la puerta no se ha extendido, por ejemplo, después de un tiempo de espera:**

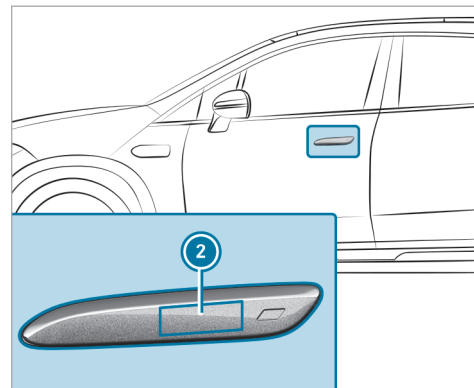

- ▶ Toque la superficie del sensor ② para desbloquear.

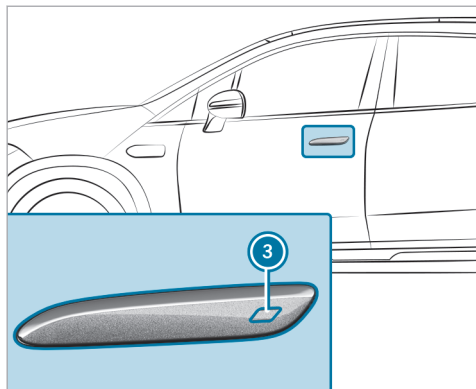

- ▶ **Bloqueo del vehículo:** toque la superficie cóncava del sensor ③.
  - ▶ **Cierre de confort:** toque la superficie cóncava del sensor ③ de forma prolongada.
- ① Información adicional sobre el cierre de confort (→ página 109).

### Solución de problemas con el sistema KEYLESS-GO

#### Ya no puede bloquear o desbloquear el vehículo mediante el sistema KEYLESS-GO.

Posibles causas:

- La función de la llave se ha desactivado.
  - La pila de la llave está casi o totalmente agotada.
- ▶ Active la función de la llave (→ página 84).
  - ▶ Compruebe la pila con el testigo de control (→ página 82).
  - ▶ Dado el caso, sustituya la pila de la llave (→ página 85).
  - ▶ Utilice una llave de repuesto.
  - ▶ Utilice la llave de emergencia para el bloqueo o desbloqueo (→ página 99).
  - ▶ Encargue la comprobación del vehículo y de la llave en un taller especializado.

#### Se produce la interferencia de una potente fuente de radiofrecuencia.

Posibles causas que afectan negativamente la función KEYLESS-GO:

- líneas de alta tensión
  - teléfonos móviles
  - aparatos electrónicos (ordenadores portátiles, tabletas)
  - apantallado debido a objetos metálicos o bucles de contacto para instalaciones de puertas o barreras
- ▶ Asegúrese de mantener una distancia suficiente entre la llave y una fuente potencial de interferencias.

### Conexión o desconexión del bloqueo automático

Sistema multimedia:

▶ ▶ ▶ **Ajustes** ▶ **Vehículo**  
▶ **Apertura/cierre**

- ① El vehículo se bloquea automáticamente si está encendido y las ruedas giran a una velocidad superior a 5 km/h.

- ▶ Active o desactive la opción **Bloqueo automático**.

En las siguientes situaciones existe peligro de bloqueo de las puertas con la función conectada:



- Si el vehículo está siendo remolcado o empujado.
- Si el vehículo se encuentra en un banco de pruebas de rodillos.

### Apertura y cierre de las puertas de confort

**⚠ ADVERTENCIA** Peligro de aprisionamiento durante el cierre automático de las puertas de confort

Pueden quedar aprisionadas partes del cuerpo. Puede haber personas o animales en la zona de cierre.

- ▶ Asegúrese de que no haya ninguna persona en las proximidades de la zona de movimiento.
- ▶ Use una de las siguientes opciones para detener el proceso de cierre:

- Puerta del conductor o del acompañante: pulse la tecla  o  de la llave.
- Puerta del conductor: pise el pedal de freno.
- Todas las puertas: tire de las manillas interiores o exteriores de las puertas.
- Todas las puertas: toque la superficie cóncava del sensor de la manilla de la puerta.
- Todas las puertas: empuje la puerta o tire de la puerta.
- Puertas delanteras: mueva la mano brevemente desde el habitáculo hacia la puerta y detenga el movimiento de la mano.
- Todas las puertas: toque la pantalla táctil en el menú Comfort del sistema multimedia.

**!** **INDICACIÓN** Tenga en cuenta lo siguiente al abrir y cerrar automáticamente las puertas de confort:

Es posible que la visibilidad del entorno esté limitada.

- ▶ Asegúrese de que al abrir o cerrar no se encuentren, entre otros, personas, animales u objetos en la zona de las puertas de confort.
- ▶ Preste atención al abrir especialmente a los objetos y obstáculos bajos en la zona de las ventanillas laterales.

### Apertura o cierre de las puertas de confort

Para la apertura y el cierre automático de las puertas de confort se necesitan las siguientes funciones:

- KEYLESS-GO (→ página 90)
  - Servocierra (→ página 99)
  - Paquete de aparcamiento con cámara de 360° (→ página 307)
- O bien:

Asistente para aparcar a distancia con paquete de retrovisores (→ página 324)

- Control activo de ángulo muerto (→ página 296)

En ese caso, puede abrir y cerrar automáticamente las puertas de confort.

- ❗ Si el control activo de ángulo muerto está desconectado o no está disponible, no podrá abrir las puertas de confort desde el habitáculo.

Para abrir o cerrar las puertas de confort dispone de las siguientes posibilidades:

- la llave (apertura y cierre de la puerta del conductor o del acompañante)
- acercarse al vehículo (apertura de la puerta del conductor)
- pisar el pedal de freno (cierre de la puerta del conductor)
- las manillas interiores de las puertas (apertura y cierre de las puertas)
- las manillas exteriores de las puertas (apertura y cierre de las puertas)



- manejo por gestos (cierre de las puertas delanteras desde el habitáculo) (→ página 366)
- el sistema multimedia (→ página 98)

- ❗ Si una puerta trasera está asegurada con el seguro para niños, no podrá abrirla con la manilla de la puerta desde el habitáculo. Más información sobre el seguro para niños para las puertas traseras (→ página 79). Mediante el sistema multimedia puede seguir abriendo las puertas traseras desde el habitáculo (→ página 98).

Particularidades de las puertas de confort:

- Cuando una puerta ha alcanzado el primer punto de resistencia durante el cierre, el servocierre (→ página 99) tira automáticamente de dicha puerta hasta la cerradura.
  - Cuando las puertas traseras se cierran mediante la función de confort, no se bloquean automáticamente.
- ▶ **Apertura de la puerta del conductor o del acompañante mediante la llave:** mantenga pul-

sada la tecla  de la llave hasta que la puerta empiece a abrirse.

- ❗ Puede ajustar en el sistema multimedia si al pulsar la tecla  de la llave se debe abrir la puerta del conductor, la puerta del acompañante o ninguna puerta (→ página 98). Si no se abre ninguna puerta, al pulsar la tecla  se ejecuta la función de apertura de confort. Durante la apertura de confort se abren, porejemplo, las ventanillas laterales y el techo corredizo panorámico. Más información sobre la apertura de confort (→ página 108)

▶ **Cierre de la puerta del conductor o del acompañante mediante la llave:** mantenga pulsada la tecla  de la llave hasta que la puerta empiece a cerrarse.

Se cierran todas las puertas abiertas.

▶ **Cierre de confort con la llave:** pulse la tecla  de la llave y manténgala pulsada. Se cierran todas las puertas y ventanillas laterales abiertas y el techo corredizo panorámico.

- ❗ Para bloquear el vehículo, debe volver a pulsar la tecla  de la llave.

#### Apertura de la puerta del conductor al acercarse al vehículo:

❗ **INDICACIÓN** Daños en el vehículo por la apertura involuntaria de una puerta

- Al pasar junto al vehículo
  - En un túnel de lavado
  - Al utilizar un aparato de limpieza a alta presión
- ▶ En estas situaciones, desactive la función de la llave.

Si se acerca al vehículo y se detecta la llave, el vehículo se desbloquea y la puerta del conductor se abre automáticamente.

- ▶ Ajuste la función en el sistema multimedia (→ página 98).

#### Cierre de la puerta del conductor con el pedal de freno:

- ▶ Pise el pedal de freno hasta que la puerta empiece a cerrarse.

#### Apertura o cierre de las puertas de confort desde el habitáculo:

- ▶ Tire brevemente de la manilla de la puerta (→ página 89).  
A continuación se inicia el desplazamiento automático.

- ❗ Si tira de la manilla de la puerta durante el desplazamiento automático, el proceso de apertura o de cierre se detiene. Si vuelve a tirar de la manilla de la puerta, el proceso continúa en sentido inverso.

- ▶ **Apertura de las puertas de confort desde el exterior:** tire de la manilla exterior de la puerta.

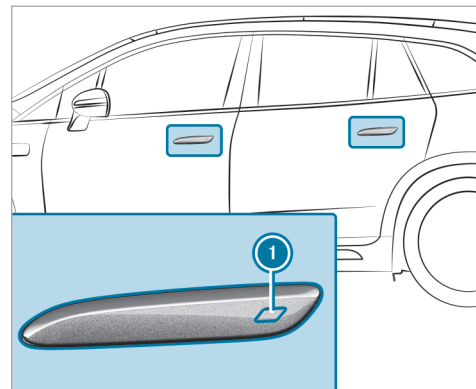

- ▶ **Cierre de las puertas de confort desde el exterior:** toque la superficie cóncava del sensor  en la manilla de la puerta.

#### Detección de objetos

La detección de objetos supervisa con varios sensores la zona de apertura de las puertas de confort para detectar objetos. Si uno de los sensores detecta un objeto, las puertas de confort se detie-

nen y en el sistema multimedia se muestra una advertencia.

- ▶ Abra manualmente la puerta si se había detectado en una posición intermedia.

Aunque las puertas de confort disponen de sensores, no se puede garantizar que se detecten todos los objetos. La detección de objetos es solo un medio auxiliar y en ningún caso puede sustituir la atención de los ocupantes del vehículo al entorno directo al abrir y cerrar las puertas de confort. La responsabilidad de abrir y cerrar puertas de forma segura recae siempre en los ocupantes del vehículo.

#### Zona de detección de los sensores

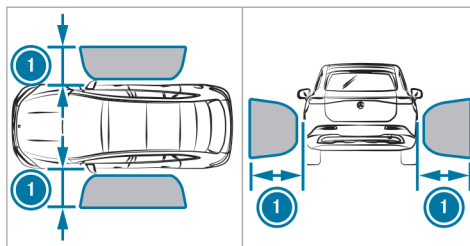

- ① 3 ft (aproximadamente 1 m)

#### ! INDICACIÓN Peligro de accidente por objetos situados muy cerca

La detección de objetos podría no reconocer determinados objetos si están situados muy cerca.

- ▶ Preste atención al abrir las puertas de confort especialmente a los objetos y obstáculos bajos en la zona de las ventanillas laterales.  
La detección de objetos no siempre reconocerá tales objetos si están situados muy cerca, especialmente durante el

movimiento. De lo contrario, el vehículo u otros objetos podrían resultar dañados.

#### ! INDICACIÓN Peligro de accidente debido a una avería de los sensores

Es posible que los sensores se vean perturbados por la nieve o los objetos que absorben las ondas ultrasónicas.

- ▶ Asegúrese de que las puertas de confort están limpias de suciedad, hielo o nieve semiderretida.
- ▶ Tenga especial cuidado al abrir las puertas de confort cuando haya otras fuentes de ultrasonido cercanas.

#### ! INDICACIÓN Peligro de accidente por la capacidad limitada de detección de los sensores en las puertas de confort

Si los sensores están cubiertos, las puertas de confort no pueden funcionar de forma fiable.



- ▶ No coloque adhesivos, láminas autoadhesivas u otros recubrimientos en el lado exterior de las puertas de confort. De lo contrario se podrían bloquear los sensores y no podrían detectar los obstáculos o hacerlo solo de forma limitada.

### Advertencia de salida del vehículo al abrir las puertas desde el habitáculo

A modo de protección adicional, se utiliza la advertencia de salida del vehículo del control activo de ángulo muerto. Si se detecta un obstáculo, la función de confort se desconecta y la puerta en movimiento se detiene.

- ▶ Abra manualmente la puerta si se había detenido en una posición intermedia.

**⚠ ADVERTENCIA** Peligro de accidente a pesar del sistema de advertencia de salida del vehículo

El sistema de advertencia de salida del vehículo no reacciona a los objetos detenidos ni a las personas u otros usuarios de la vía

que se acercan con una gran diferencia de velocidad.

El sistema de advertencia de salida del vehículo no puede advertir en estas situaciones.

- ▶ Al abrir las puertas, observe siempre con atención la situación del tráfico y asegúrese de que haya suficiente espacio libre.

La advertencia de salida del vehículo es solo un medio auxiliar y en ningún caso puede sustituir la atención de los ocupantes del vehículo. La responsabilidad al abrir las puertas y al abandonar el vehículo recae siempre en los ocupantes del vehículo.

- ⓘ Más información sobre el control activo de ángulo muerto con advertencia de salida del vehículo (→ página 296).

### Detección de bloqueo al abrir las puertas

Cuando un obstáculo interrumpe el proceso automático de apertura de una puerta, la detección de bloqueo detiene su movimiento. La detección

automática de bloqueo es solo un medio auxiliar y no sustituye su atención.

- ▶ Abra manualmente la puerta si se había detenido en una posición intermedia.

**!** **INDICACIÓN** Daño de las puertas de confort a pesar de la detección de bloqueo

Es posible que la detección de bloqueo no pueda detener el proceso automático de apertura de las puertas en todos los casos. Esto puede darse especialmente en caso de objetos ligeros y blandos.

- ▶ Asegúrese de que haya espacio suficiente junto al vehículo.

### Función automática de inversión de sentido durante el cierre de las puertas

Las puertas disponen de una detección automática de bloqueo con función de inversión de sentido. Cuando un obstáculo interrumpe el proceso automático de cierre de la puerta, esta se abre de nuevo automáticamente. La función automática de inversión de sentido es solo un medio auxiliar y no sustituye su atención.

- ▶ Al efectuar el cierre, asegúrese de que no se encuentren partes del cuerpo de ninguno de los ocupantes en la zona de movimiento.



**⚠ ADVERTENCIA** Peligro de aprisionamiento a pesar de la función de inversión de sentido

La función de inversión de sentido no reacciona:

- ante objetos blandos, ligeros y finos como, por ejemplo, dedos
- hacia el final del proceso de cierre

La función de inversión de sentido no puede impedir el aprisionamiento especialmente en estas situaciones.

- ▶ Al efectuar el cierre, asegúrese de que no se encuentren partes del cuerpo de ninguno de los ocupantes en la zona de cierre.
- ▶ Si alguien queda aprisionado, use una de las siguientes opciones:

- Puerta del conductor o del acompañante: pulse la tecla  o  en la llave.
- Puerta del conductor: pise el pedal de freno.
- Todas las puertas: tire de las manillas interiores o exteriores de las puertas.
- Todas las puertas: empuje la puerta o tire de la puerta.
- Todas las puertas: toque la pantalla táctil en el menú Confort del sistema multimedia.

### Ajuste de las puertas de confort

Sistema multimedia:

  **▶▶ Ajustes ▶▶ Vehículo ▶▶ Confort**

- ▶ Active o desactive la opción **Puertas de confort**.

### Manejo de las puertas de confort

- ▶ Seleccione .

- ▶ Seleccione **Abrir mando de puertas**.

La ventana para el manejo de las puertas se abre. Accionando el dispositivo de ajuste se pueden abrir o cerrar las puertas.

- ▶ Seleccione **Interrumpir el proceso**.

El proceso se interrumpe y la puerta se detiene en la posición alcanzada.

- ▶ Seleccione **Cerrar todas**.

Todas las puertas se cierran simultáneamente.

- ⓘ También puede cerrar las puertas de confort con el asistente interior MBUX. Más información sobre el manejo de las puertas de confort .

### Ajuste de la función de la llave para las puertas de confort

- ▶ Seleccione .

- ▶ Seleccione **Key Assignment**.

La **Apertura de confort de las ventanilla**, la apertura de la **Puerta delantera derecha** y la apertura de la **Puerta delantera izquierda** se pueden ajustar por separado para el manejo con la llave.

### Apertura de la puerta al acercarse

- ▶ Conecte o desconecte la función. Si la función está activada, la puerta del conductor se abre automáticamente cuando se acerca al vehículo.

### Advertencia frente a obstáculos en la zona de la puerta

- ▶ Conecte o desconecte la función. El vehículo advierte frente a obstáculos en la zona de la puerta con una señal acústica o una representación gráfica.

### Función del servocierre

**⚠ ADVERTENCIA** Peligro de aprisionamiento durante el cierre automático de las puertas

Pueden quedar aprisionadas partes del cuerpo u objetos y provocar lesiones.

- ▶ Asegúrese de que no se encuentren partes del cuerpo de ninguno de los ocupantes ni objetos en la zona de cierre.

- ▶ Puede interrumpir el cierre automático de la puerta tirando de la manilla exterior o interior de la puerta.

Si presiona la puerta contra la cerradura hasta el primer punto de resistencia, el servocierre tira automáticamente de la puerta hasta la cerradura.

- ⓘ Si se desbloquea el vehículo desde el exterior o durante el arranque, se puede iniciar un cierre automático de las puertas.

### Bloqueo y desbloqueo del vehículo con la llave de emergencia

#### Desbloqueo de la puerta izquierda del vehículo con la llave de emergencia

- ⓘ Si desbloquea y abre la puerta del conductor con la llave de emergencia, la alarma anti-roboto activará la alarma.
- ⓘ Si desbloquea la puerta del conductor con la llave de emergencia, no se desbloquea el portón trasero.
- ▶ Extraiga la llave de emergencia (→ página 84).

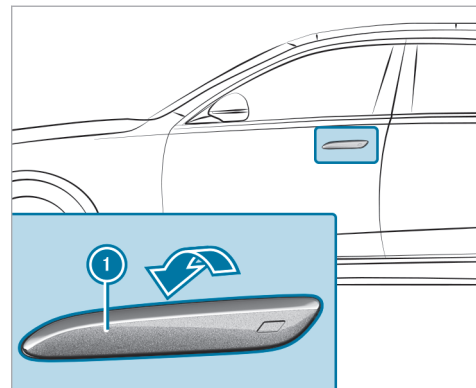

Si la manilla de la puerta está plegada:

- ▶ Inserte un objeto plano no metálico desde la parte superior por detrás de la manilla de la puerta plegada ① y levántela ligeramente haciendo palanca hacia fuera.
- ▶ Introduzca la mano desde abajo por detrás de la manilla de la puerta ①, tire de ella hacia fuera hasta el punto de resistencia y manténgala en dicha posición.

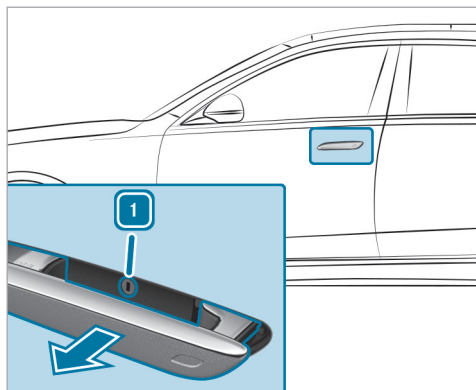

Si la manilla de la puerta está desplegada:

- ▶ Tire de la manilla de la puerta ❶ hacia fuera hasta el punto de resistencia y manténgala en dicha posición.
- ▶ Inserte la llave de emergencia en el cilindro de cerradura.
- ▶ Gire la llave de emergencia hacia la izquierda a la posición ❶.

- ▶ Tire con fuerza de la manilla de la puerta ❶ hacia fuera superando el punto de resistencia.
- ▶ Gire la llave de emergencia hacia atrás a la posición inicial.
- ▶ Extraiga la llave de emergencia y suelte la manilla de la puerta.

#### Bloqueo de las puertas

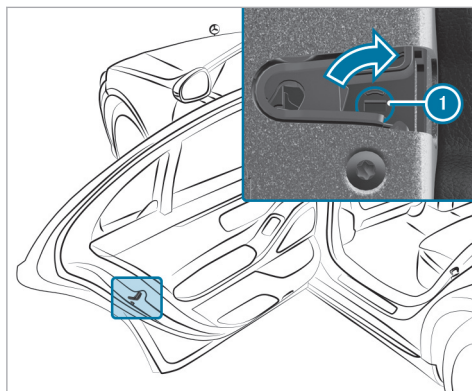

- ▶ Inserte un objeto adecuado como, por ejemplo, la llave de emergencia en la ranura ❶ de la cerradura de la puerta.
- ▶ **Bloqueo del lado izquierdo del vehículo:** gire la llave de emergencia hacia la derecha hasta el tope.
- ▶ **Bloqueo del lado derecho del vehículo:** gire la llave de emergencia hacia la izquierda hasta el tope.

Si, a continuación, cierra una puerta bloqueada, ya no podrá abrirla desde el exterior.

#### Espacio de carga

#### Apertura del portón trasero

**!** **INDICACIÓN** Daño del portón trasero por obstáculos situados por encima del vehículo

El portón trasero gira hacia atrás y hacia arriba al abrirse.

▶ Asegúrese de que haya espacio suficiente por detrás y por encima del portón trasero.

- ▶ Si el portón trasero está desbloqueado, presione la zona superior de la estrella.
- ▶ **Vehículos con HANDS-FREE ACCESS:** mueva el pie en la zona situada debajo del parachoques (→ página 104).

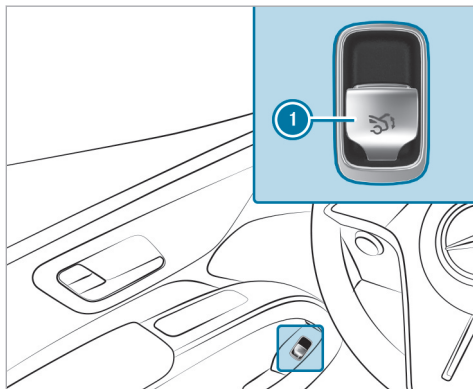

▶ Tire de la tecla de accionamiento a distancia **1** hasta que se abra el portón trasero.

O bien:

- ▶ Pulse de forma prolongada la tecla  de la llave.
- ▶ Si el portón trasero está detenido en una posición intermedia, tire de él hacia arriba. Suéltelo cuando se empiece a abrir.

Cuando un obstáculo interrumpe el proceso automático de apertura del portón trasero, la detección de bloqueo detiene su movimiento. La detección automática de bloqueo es solo un medio auxiliar. No sustituye su atención.

### Cierre del portón trasero

**⚠ ADVERTENCIA** Peligro de sufrir lesiones por objetos sueltos en el vehículo

Si se transportan objetos, equipaje o carga sueltos o mal asegurados, estos pueden deslizarse, volcar o salir despedidos y, en consecuencia, alcanzar a los ocupantes del vehículo.

Existe peligro de sufrir lesiones, en especial al frenar el vehículo o al cambiar bruscamente la dirección de marcha.

- ▶ Coloque los objetos siempre de manera que no puedan salir despedidos.
- ▶ Asegure los objetos, el equipaje o la carga para que no se deslicen ni vuelquen.

Tenga en cuenta las indicaciones sobre la carga del vehículo.

**Indicaciones sobre el cierre del portón trasero:** su vehículo está equipado con detección automática de llave. El portón trasero no se bloquea si se detecta en el vehículo una llave perteneciente a él.

Tenga en cuenta que el portón trasero no se bloquea si se da la siguiente situación:

- Ha bloqueado el vehículo y cierra el portón trasero mientras una llave perteneciente al vehículo se encuentra dentro de él.  
Y:
- No se detecta una segunda llave perteneciente al vehículo fuera de este.

La detección automática de llave es solo un medio auxiliar y no sustituye su atención.

- ▶ Cuando esté fuera del vehículo y antes de bloquearlo, asegúrese de que lleva consigo al menos una de las llaves del vehículo.
- ▶ **Cierre del portón trasero:** tire del portón trasero ligeramente hacia abajo. Suéltelo en cuanto se empiece a cerrar.

**⚠ ADVERTENCIA** Peligro de aprisionamiento durante el cierre automático del portón trasero

Pueden quedar aprisionadas partes del cuerpo. Puede haber personas en la zona de cierre.

- ▶ Asegúrese de que no haya ninguna persona en las proximidades de la zona de movimiento.

Use una de las siguientes opciones para detener el proceso de cierre:

- Pulse la tecla  integrada en la llave.

- Pulse o tire de la tecla de accionamiento a distancia situada en la puerta del conductor.
- Pulse la tecla de cierre o de bloqueo del portón trasero.
- Presione la zona superior de la estrella que hay en el portón trasero.

**Vehículos con HANDS-FREE ACCESS:** para detener la operación de cierre, también puede realizar un movimiento con la pierna debajo del parachoques trasero.

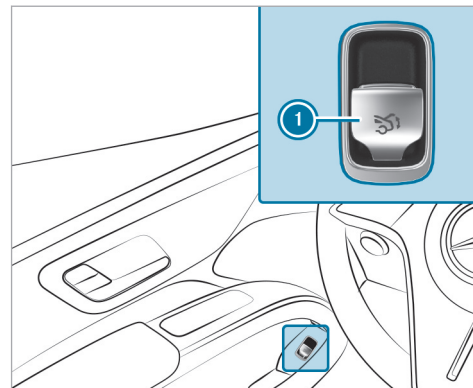

- ▶ Conecte la alimentación eléctrica o conecte el vehículo.
- ▶ Pulse la tecla de accionamiento a distancia  hasta que el portón trasero se cierre del todo.

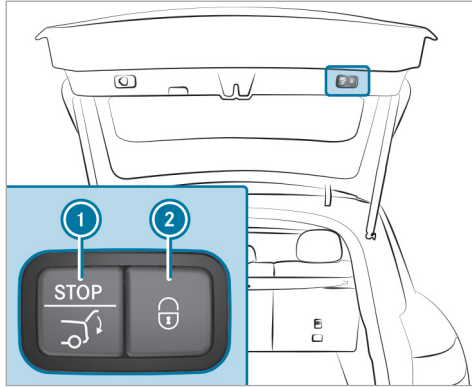

- ▶ Pulse la tecla de cierre ① situada en el portón trasero.

#### Vehículos con KEYLESS-GO

- ▶ Pulse la tecla de bloqueo ② situada en el portón trasero.  
Si se reconoce una llave fuera del vehículo, la tapa del portón trasero se cierra y el vehículo se bloquea.

- ① **Vehículos con llave digital del vehículo:** esto también es válido para la llave digital del vehículo cuando la función está activada y la llave digital del vehículo está vinculada al vehículo.

- ▶ Pulse de forma prolongada la tecla  de la llave. La llave debe estar cerca del vehículo.

#### Vehículos con HANDS-FREE ACCESS

- ▶ Mueva el pie en la zona situada debajo del parachoques (→ página 104).

#### Función automática de inversión de sentido del portón trasero

El portón trasero dispone de una detección automática de bloqueo con función de inversión de sentido. Cuando un obstáculo interrumpe el proceso automático de cierre del portón trasero, este se abre de nuevo un poco automáticamente. La detección automática de bloqueo con función de inversión de sentido es solo un medio auxiliar y no sustituye su atención.

- ▶ Al efectuar el cierre, asegúrese de que no se encuentren partes del cuerpo de ninguno de los ocupantes en la zona de movimiento.

- ⚠ **ADVERTENCIA** Peligro de aprisionamiento a pesar de la función de inversión de sentido

La función de inversión de sentido no reacciona:

- ante objetos blandos, ligeros y finos como, por ejemplo, dedos
- hacia el final del proceso de cierre

La función de inversión de sentido no puede impedir el aprisionamiento especialmente en estas situaciones.

- ▶ Al efectuar el cierre, asegúrese de que no se encuentren partes del cuerpo de ninguno de los ocupantes en la zona de cierre.

Si alguien queda aprisionado, realice una de las siguientes acciones:

- Pulse la tecla  integrada en la llave.
- Pulse o tire de la tecla de accionamiento a distancia situada en la puerta del conductor.

- Pulse la tecla de cierre o de bloqueo del portón trasero.
- Presione la zona superior de la estrella que hay en el portón trasero.

### Función HANDS-FREE ACCESS

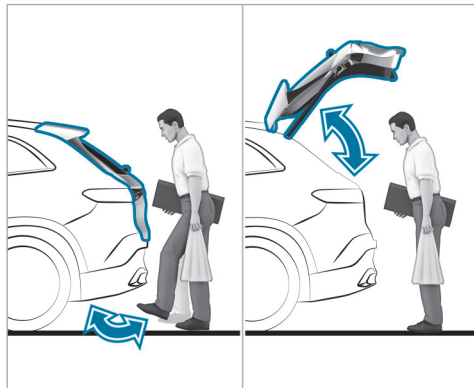

Con HANDS-FREE ACCESS puede abrir, cerrar o detener el portón trasero con un movimiento de la pierna en la zona situada debajo del parachoques.

El movimiento de la pierna activa alternadamente la operación de apertura o de cierre.

Tenga en cuenta las indicaciones durante la apertura (→ página 100) y el cierre (→ página 101) del portón trasero.

- ⓘ Durante el proceso de apertura o cierre del portón trasero suenan dos señales acústicas de advertencia.

**!** **INDICACIÓN** Daños en el vehículo por la apertura involuntaria del portón trasero o de una puerta

- En un túnel de lavado
- Al utilizar un aparato de limpieza a alta presión
- ▶ Desactive la función de la llave en estas situaciones.

O bien:

- ▶ Asegúrese de que la llave se encuentre a una distancia mínima de 10 ft (3 m)

(aparato de limpieza a alta presión) o 20 ft (6 m) (túnel de lavado) del vehículo.

### Vehículos con llave digital del vehículo:

**!** **INDICACIÓN** Daños en el vehículo por la apertura involuntaria del portón trasero o de una puerta

- En un túnel de lavado
- Al utilizar un aparato de limpieza a alta presión
- ▶ Desconecte la llave digital del vehículo en estas situaciones.

O bien:

- ▶ Asegúrese de que la llave digital del vehículo se encuentre a una distancia mínima de 10 ft (3 m) (aparato de limpieza a alta presión) o 20 ft (6 m) (túnel de lavado) del vehículo.

Al efectuar el movimiento con la pierna, asegúrese de tener un punto de apoyo firme. De lo con-



trario, podría perder el equilibrio, porejemplo, si el pavimento está helado.

Tenga en cuenta las siguientes indicaciones:

- La llave debe encontrarse detrás del vehículo.
- **Vehículos con llave digital del vehículo:** la llave digital del vehículo se encuentra detrás del vehículo.
- Durante el movimiento con la pierna permanezca al menos a 12 in (30 cm) del vehículo.
- Durante el movimiento con la pierna no toque el parachoques.
- No efectúe el movimiento con la pierna demasiado lento.
- El movimiento con la pierna se debe efectuar en dirección al vehículo y luego alejándose.

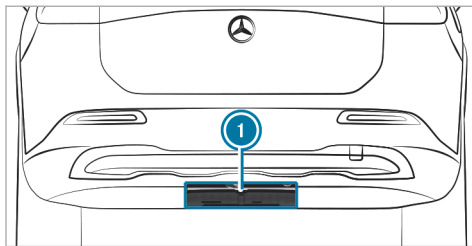

#### ① Zona de detección de los sensores

Si ha efectuado varios movimientos seguidos con la pierna sin efecto, espere diez segundos.

#### Límites del sistema

La operatividad del sistema puede verse limitada o el sistema puede dejar de funcionar en los siguientes casos:

- Si los sensores están sucios, porejemplo, por sal anticongelante o adherencia de nieve.
- Si el movimiento de la pierna se realiza con una prótesis.

En las siguientes situaciones, el portón trasero se puede abrir o cerrar involuntariamente:

- Si alguna persona mueve los brazos o las piernas en la zona de detección, porejemplo, al pulir el vehículo o levantar objetos.
- Si se depositan objetos detrás del vehículo o discurren por la zona, porejemplo, un cable de carga o equipaje.
- Si se colocan correas de amarre, cubiertas textiles u otro tipo de cubierta por encima del parachoques.
- Si se utiliza una esterilla protectora cuya longitud va más allá del canto de carga hasta la zona de detección de los sensores.
- Si la esterilla protectora no está fijada correctamente.
- Si se realizan trabajos en el dispositivo de remolque, en los remolques o en portabicicletas traseros.

Desactive la función de la llave (→ página 84) o no lleve consigo ninguna llave en estas situaciones u otras parecidas.

### Limitación del ángulo de apertura del portón trasero

#### Activación de la función de limitación del ángulo de apertura

Puede limitar el ángulo de apertura del portón trasero en la zona de la mitad superior de apertura hasta un poco antes de la posición final.

- ▶ Detenga el proceso de apertura del portón trasero una vez alcanzada la posición deseada.
- ▶ Mantenga pulsada la tecla de cierre situada en el portón trasero hasta que suene una breve señal acústica.  
Se activa la función de limitación del ángulo de apertura. Si abre ahora el portón trasero, este se detendrá en la posición memorizada.

Para abrir completamente el portón trasero vuelva a tirar de la estrella del portón trasero, por su zona superior, después de la parada automática.

#### Desactivación de la función de limitación del ángulo de apertura

- ▶ Mantenga pulsada la tecla de cierre situada en el portón trasero hasta que suenen dos señales acústicas breves.

### Desbloqueo del portón trasero con la llave de emergencia

#### Requisitos

- El respaldo del asiento trasero está plegado hacia delante.
- La cubierta del espacio de carga está desmontada.

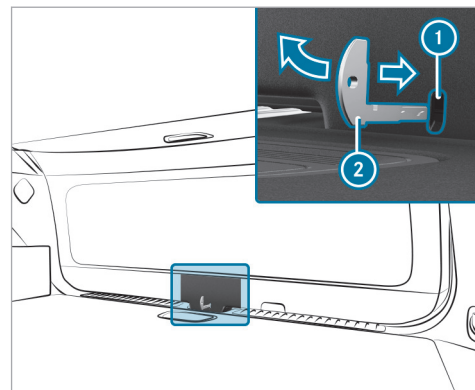

- ▶ Extraiga la llave de emergencia (→ página 84).
- ▶ Introduzca la llave de emergencia (2) en la abertura (1) del revestimiento y presione en la dirección que indica la flecha. El portón trasero se desbloquea.

## Ventanillas laterales

### Apertura y cierre de las ventanillas laterales

**⚠ ADVERTENCIA** Peligro de aprisionamiento al abrir una ventanilla lateral

Al abrir una ventanilla lateral, podrían quedar aprisionadas partes del cuerpo entre la ventanilla lateral y el marco de la ventanilla.

- ▶ Asegúrese de que nadie toque la ventanilla lateral cuando la abra.
- ▶ Si alguien queda aprisionado, suelte inmediatamente la tecla o tire de esta para volver a cerrar la ventanilla lateral.

**⚠ ADVERTENCIA** Peligro de aprisionamiento al cerrar una ventanilla lateral

Al cerrar una ventanilla lateral, pueden quedar aprisionadas partes del cuerpo en la zona de cierre.

- ▶ Al efectuar el cierre, asegúrese de que no se encuentren partes del cuerpo de

ninguno de los ocupantes en la zona de movimiento.

- ▶ Si alguien queda aprisionado, suelte inmediatamente la tecla o púlsela para volver a abrir la ventanilla lateral.

**⚠ ADVERTENCIA** Peligro de aprisionamiento si los niños manejan las ventanillas laterales

Si los niños manejan las ventanillas laterales, pueden quedar aprisionados, especialmente si están sin vigilancia.

- ▶ Active el seguro para niños en las ventanillas laterales de la parte trasera.
- ▶ Al abandonar el vehículo, lleve siempre la llave consigo y bloquee el vehículo.
- ▶ Nunca deje a los niños sin vigilancia en el vehículo.

#### Requisitos

- La alimentación eléctrica o el vehículo están conectados.

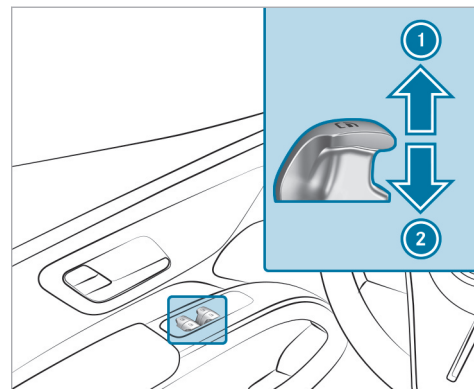

- ① Cierre
- ② Apertura

Las teclas de la puerta del conductor tienen prioridad.

- ▶ **Inicio del desplazamiento automático:** pulse o tire de la tecla  superando el punto de resistencia, y suéltela a continuación.

- ▶ **Interrupción del desplazamiento automático:** vuelva a pulsar o tirar de la tecla .

Con el vehículo parado puede seguir manejando las ventanillas laterales.

La función está disponible durante unos cuatro minutos o hasta que se abra una puerta delantera.

#### **Función automática de inversión de sentido de las ventanillas laterales**

Si un obstáculo interrumpe el proceso de cierre de una ventanilla lateral, la ventanilla lateral se abre de nuevo automáticamente. La función automática de inversión de sentido es solo un medio auxiliar y no sustituye su atención.

- ▶ Al efectuar el cierre, asegúrese de que no se encuentren partes del cuerpo de ninguno de los ocupantes en la zona de movimiento.

**⚠ ADVERTENCIA** Peligro de aprisionamiento a pesar de la protección de inversión de la ventanilla lateral

La función de inversión de sentido no reacciona:

- ante objetos blandos, ligeros y finos como, por ejemplo, dedos
- durante el ajuste

En estas situaciones la función de inversión de sentido no puede impedir el aprisionamiento.

- ▶ Al efectuar el cierre, asegúrese de que no se encuentren partes del cuerpo de ninguno de los ocupantes en la zona de movimiento.
- ▶ Si alguien queda aprisionado, pulse la tecla  para abrir de nuevo la ventanilla lateral.

#### **Apertura de confort (ventilación del vehículo antes de iniciar la marcha)**

**⚠ ADVERTENCIA** Peligro de aprisionamiento al abrir una ventanilla lateral

Al abrir una ventanilla lateral, podrían quedar aprisionadas partes del cuerpo entre la ventanilla lateral y el marco de la ventanilla.

- ▶ Asegúrese de que nadie toque la ventanilla lateral cuando la abra.
- ▶ Si alguien queda aprisionado, suelte inmediatamente la tecla.

#### **Requisitos**

- La llave debe encontrarse en las proximidades del vehículo.
- ▶ Mantenga pulsada la tecla  integrada en la llave.  
Se ejecutan las siguientes funciones:
  - El vehículo se desbloquea.
  - Las ventanillas laterales se abren.
  - El techo corredizo panorámico se abre.

- La ventilación del asiento del conductor se conecta.

**i** Si la persiana parasol del techo corredizo panorámico está cerrada, se abrirá primero la persiana parasol.

▶ **Interrupción de la apertura de confort:** suelte la tecla .

▶ **Continuación de la apertura de confort:** pulse de nuevo la tecla  y manténgala pulsada.

### Cierre de confort (cierre del vehículo desde el exterior)

**⚠ ADVERTENCIA** Peligro de aprisionamiento en caso de falta de atención durante el cierre de confort

Durante el cierre de confort, pueden quedar aprisionadas las partes del cuerpo que se encuentren en la zona de movimiento de las ventanillas laterales y del techo corredizo.

▶ Al efectuar el cierre de confort, supervise la operación de cierre completa y asegúrese de que no se encuentren par-

tes del cuerpo de ninguno de los ocupantes en la zona de movimiento.

#### Requisitos

- La llave debe encontrarse en las proximidades del vehículo.

▶ Mantenga pulsada la tecla  integrada en la llave.

Se ejecutan las siguientes funciones:

- El vehículo se bloquea.
- Las ventanillas laterales se cierran.
- El techo corredizo panorámico se cierra.

▶ **Interrupción del cierre de confort:** suelte la tecla .

▶ **Continuación del cierre de confort:** pulse de nuevo la tecla  y manténgala pulsada.

**i** El cierre de confort también funciona con el sistema KEYLESS-GO (→ página 90).

### Solución de problemas con las ventanillas laterales

**⚠ ADVERTENCIA** Peligro de aprisionamiento o de muerte por función de inversión de sentido inactiva

Al volver a cerrar una ventanilla lateral inmediatamente después del bloqueo, la ventanilla lateral se cierra con mayor fuerza o con toda su fuerza. En este caso no está activa la función de inversión de sentido y pueden quedar aprisionadas partes del cuerpo.

- ▶ Asegúrese de que no se encuentren partes del cuerpo de ninguno de los ocupantes en la zona de cierre.
- ▶ Para detener el proceso de cierre, suelte la tecla o púlsela de nuevo para volver a abrir la ventanilla lateral.

### Una ventanilla lateral no cierra y usted no logra detectar la causa

- ▶ Compruebe si hay algún objeto en la guía de la ventanilla.
- ▶ Ajuste las ventanillas laterales.

### Ajuste de las ventanillas laterales

Si al cerrar una ventanilla lateral esta se bloquea y se abre inmediatamente de nuevo:

- ▶ Inmediatamente después, vuelva a tirar de la tecla correspondiente hasta que la ventanilla lateral se haya cerrado y siga tirando de ella durante al menos un segundo más (reajuste). La ventanilla lateral se cerrará sin función automática de inversión de sentido.

Si la ventanilla lateral se vuelve a bloquear y se abre inmediatamente de nuevo:

- ▶ Inmediatamente después, vuelva a tirar de la tecla correspondiente hasta que la ventanilla lateral se haya cerrado y siga tirando de ella durante al menos un segundo más (reajuste). La ventanilla lateral se cerrará sin función automática de inversión de sentido.

### Las ventanillas laterales no pueden abrirse o cerrarse con la apertura de confort

Posibles causas:

- La pila de la llave está casi o totalmente agotada.

- ▶ Compruebe la pila con el testigo de control (→ página 82).
- ▶ Dado el caso, sustituya la pila de la llave (→ página 85).

### Techo corredizo

#### Apertura y cierre del techo corredizo

- ❗ El término "techo corredizo" se refiere al techo corredizo panorámico.

#### ⚠ ADVERTENCIA Peligro de aprisionamiento al abrir y cerrar el techo corredizo

Pueden quedar aprisionadas partes del cuerpo en la zona de movimiento.

- ▶ Al efectuar la apertura y el cierre, asegúrese de que no se encuentren partes del cuerpo de ninguno de los ocupantes en la zona de movimiento del techo corredizo.
- ▶ Si alguien queda aprisionado, suelte inmediatamente el panel de mando.

O bien:

- ▶ Toque el panel de mando durante el desplazamiento automático. El proceso de apertura o cierre se interrumpe.

#### ⚠ ADVERTENCIA Peligro de aprisionamiento si manejan niños el techo corredizo

Si los niños manejan el techo corredizo, pueden quedar aprisionados, especialmente si están sin vigilancia.

- ▶ Nunca deje a los niños sin vigilancia en el vehículo.
- ▶ Al abandonar el vehículo, lleve siempre la llave consigo y bloquee el vehículo.

#### ⚠ ADVERTENCIA Peligro de aprisionamiento al abrir y cerrar la persiana parasol

Pueden quedar aprisionadas partes del cuerpo entre la persiana parasol y el encuadramiento o el techo corredizo.

- ▶ Al abrir o cerrar la persiana parasol, asegúrese de que no se encuentren partes

del cuerpo de ninguno de los ocupantes en su zona de movimiento.

- ▶ Si alguien queda aprisionado, suelte inmediatamente el panel de mando.

O bien:

- ▶ Toque el panel de mando durante el desplazamiento automático. El proceso de apertura o cierre se interrumpe.

#### ! INDICACIÓN Fallo de funcionamiento por hielo y nieve

El hielo y la nieve pueden provocar fallos de funcionamiento en el techo corredizo.

- ▶ Abra el techo corredizo solo si no está cubierto de nieve o hielo.

#### ! INDICACIÓN Daño por objetos salientes

Los objetos que sobresalgan por el techo corredizo pueden dañar los listones estanqueizantes.

- ▶ No deje que sobresalga ningún objeto por el techo corredizo.

#### ! INDICACIÓN Daño del techo panorámico corredizo debido al portaequipajes para el techo

Si el techo panorámico corredizo se abre con el portaequipajes para el techo montado, este puede dañarlo.

- ▶ No abra el techo panorámico corredizo si está montado el portaequipajes para el techo.

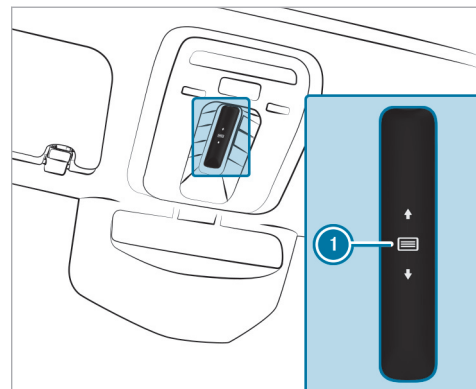

Con el panel de mandos ① se manejan el techo corredizo y la persiana parasol.

El techo corredizo panorámico solo se puede manejar si la persiana parasol está abierta.

- ▶ **Apertura:** deslice el dedo hacia atrás sobre el panel de mandos ① y manténgalo en dicha posición.

- ▶ **Cierre:** deslice el dedo hacia delante sobre el panel de mandos ① y manténgalo en dicha posición.
- ▶ **Elevación o bajada:** pulse brevemente el panel de mandos ①.
- ▶ **Inicio del desplazamiento automático:** deslice el dedo hacia delante o hacia atrás sobre el panel de mandos ①.
- ▶ **Interrupción del desplazamiento automático:** toque de nuevo el panel de mandos ①. El proceso de apertura o cierre se detiene.

#### **Función automática de inversión de sentido del techo corredizo**

Si un obstáculo interrumpe el proceso de cierre del techo corredizo, este se abre de nuevo automáticamente. La función automática de inversión de sentido es solo un medio auxiliar y no sustituye su atención.

- ▶ Al efectuar el cierre, asegúrese de que no se encuentren partes del cuerpo de ninguno de los ocupantes en la zona de movimiento.

**⚠ ADVERTENCIA** Peligro de aprisionamiento a pesar de la función de inversión de sentido

La función de inversión de sentido no reacciona:

- ante objetos blandos, ligeros y finos como, por ejemplo, dedos
- hacia el final del proceso de cierre
- durante el ajuste

▶ Al efectuar el cierre, asegúrese de que no se encuentren partes del cuerpo de ninguno de los ocupantes en la zona de movimiento.

▶ Si alguien queda aprisionado, suelte inmediatamente el panel de mando.

O bien:

- ▶ En caso de cierre automático, toque el panel de mando. El proceso de cierre se interrumpe.

#### **Función automática de inversión de sentido de la persiana parasol**

Si un obstáculo interrumpe el proceso de cierre de la persiana parasol, esta se abre de nuevo automáticamente. La función automática de inversión de sentido es solo un medio auxiliar y no sustituye su atención.

- ▶ Al cerrar la persiana parasol, asegúrese de que no se encuentren partes del cuerpo de ninguno de los ocupantes en su zona de movimiento.

**⚠ ADVERTENCIA** Peligro de aprisionamiento a pesar de la función de inversión de sentido

La función de inversión de sentido no reacciona especialmente ante objetos blandos, ligeros y finos como, por ejemplo, dedos.

- ▶ Al cerrar la persiana parasol, asegúrese de que no se encuentren partes del cuerpo de ninguno de los ocupantes en su zona de movimiento.
- ▶ Si alguien queda aprisionado, suelte inmediatamente el panel de mando.



O bien:

- ▶ Toque el panel de mando durante el cierre automático.  
El proceso de cierre se interrumpe.

### Funciones automáticas del techo corredizo

- ❗ El término "techo corredizo" se refiere al techo corredizo panorámico.

#### Cierre del techo en caso de lluvia durante la marcha

**Vehículos con techo corredizo panorámico:** el techo corredizo panorámico elevado desciende automáticamente durante la marcha cuando comienza a llover.

#### Bajada automática

**Vehículos con techo corredizo panorámico:** si el techo corredizo está levantado por su parte posterior, descenderá levemente de forma automática a altas velocidades. Al disminuir la velocidad, se eleva de nuevo automáticamente.

**⚠ ADVERTENCIA** Peligro de aprisionamiento por bajada automática del techo corredizo

El techo corredizo elevado desciende un poco de forma automática por su parte posterior a altas velocidades.

- ▶ Asegúrese de que nadie se interponga en la zona de movimiento del techo corredizo durante la marcha.
- ▶ Si alguien queda aprisionado, toque el panel de mando.

### Solución de problemas con el techo corredizo

**⚠ ADVERTENCIA** Peligro de aprisionamiento o de muerte al volver a cerrar el techo corredizo

Al volver a cerrar el techo corredizo inmediatamente después del bloqueo o ajuste, se cierra con mayor fuerza o con toda su fuerza.

Existe peligro de aprisionamiento o incluso de muerte.

- ▶ Asegúrese de que no se encuentren partes del cuerpo de ninguno de los ocupantes en la zona de cierre.
- ▶ Si alguien queda aprisionado, suelte inmediatamente el panel de mando.

O bien:

- ▶ En caso de cierre automático, toque el panel de mando.  
El proceso de cierre se interrumpe.

#### El techo corredizo no cierra y usted no logra detectar la causa.

- ❗ El término "techo corredizo" se refiere al techo corredizo panorámico.

Si al cerrar el techo corredizo este se bloquea y se abre ligeramente de nuevo:

- ▶ Inmediatamente después de la inversión automática, deslice el dedo hacia delante sobre el panel de mando (→ página 110) y manténgalo en dicha posición hasta que el techo corredizo quede cerrado.  
El techo corredizo se cerrará ejerciendo una mayor fuerza.

Si el techo corredizo se vuelve a bloquear y se abre ligeramente de nuevo:

- ▶ Repita el paso anterior.  
El techo corredizo se cerrará de nuevo ejerciendo una mayor fuerza.

**El techo corredizo o la persiana parasol solo se mueven dando tirones.**

- ▶ Ajuste el techo corredizo y la persiana parasol.

**Ajuste del techo corredizo y de la persiana parasol**

- ▶ Deslice el dedo hacia delante repetidamente sobre el panel de mando (→ página 110) y manténgalo en dicha posición hasta que el techo corredizo se cierre por completo.
- ▶ Pulse y mantenga pulsado el panel de mando un segundo más.
- ▶ Pulse y mantenga pulsado el panel de mando hasta que la persiana parasol delantera se cierre por completo.
- ▶ Pulse y mantenga pulsado el panel de mando un segundo más.

- ▶ Abra completamente el techo corredizo con desplazamiento automático y, a continuación, vuelva a cerrarlo.

### Protección antirrobo

#### Función del bloqueo de arranque

El bloqueo de arranque evita que su vehículo pueda ser puesto en marcha sin una llave adecuada.

Esto también es válido para la llave digital del vehículo.

El bloqueo de arranque se conecta automáticamente al apagar el vehículo y se desconecta al encender el vehículo.

Al abandonar el vehículo, lleve siempre la llave consigo y bloquee el vehículo. Si olvida la llave en el vehículo, cualquier persona podría poner en marcha el vehículo.

- ⓘ Si el sistema de propulsión no arranca con la batería de arranque cargada, el bloqueo electrónico de arranque podría estar averiado. Acuda a un punto de servicio Mercedes-Benz

o llame al 1-800-FOR-MERcedes (en EE. UU.)  
o 1-800-387-0100 (en Canadá).

### EDW (alarma antirrobo)

#### Función del sistema EDW

Si el sistema EDW está conectado, en las siguientes situaciones se activará una alarma óptica y acústica:

- al abrir una puerta
- al abrir el portón trasero
- al activar la alarma volumétrica (→ página 116)
- al activar la protección antirremolque (→ página 115)

- ⓘ **Vehículos con llave digital del vehículo:** el sistema EDW funciona con la llave digital del vehículo al igual que con la llave convencional.

El sistema EDW se conecta automáticamente al cabo de unos diez segundos en los casos siguientes:

- después del bloqueo con la llave

- después del bloqueo con KEYLESS-GO
- después del bloqueo con la función NFC (vehículos con llave digital del vehículo)

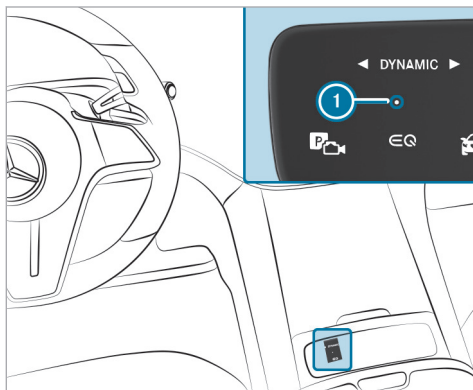



Ejemplo con MBUX Hyperscreen

Si el sistema EDW está conectado, el testigo de control ⓘ parpadea.

El sistema EDW se desconecta automáticamente en los casos siguientes:

- después del desbloqueo con la llave
- después del desbloqueo con KEYLESS-GO
- después del desbloqueo con la función NFC (vehículos con llave digital del vehículo)
- después de pulsar la tecla de arranque y parada con la llave en el compartimento portaobjetos (→ página 207)

#### Finalización de la alarma del sistema EDW

▶ Pulse la tecla ,  o  de la llave. O bien:

- ▶ Pulse la tecla de arranque y parada con la llave en el compartimento portaobjetos (→ página 207)
- ▶ **Vehículos con llave digital del vehículo:** pulse la tecla de arranque y parada con la llave digital del vehículo en el compartimento (→ página 206).

#### Finalización de la alarma con el sistema KEYLESS-GO:

- ▶ Toque la superficie interior de la manilla de la puerta con la llave fuera del vehículo. Esto también es válido para la llave digital del vehículo.

#### Función de la protección antirremolque

ⓘ Esta función puede no estar disponible en todos los países.

Si se detecta un cambio en la inclinación del vehículo con la protección antirremolque conectada, se activa una alarma óptica y acústica.



La protección antirremolque se activa automáticamente al cabo de unos 60 segundos:

- después del bloqueo con la llave
- después del bloqueo con KEYLESS-GO  
Esto también es válido para la llave digital del vehículo.
- después del bloqueo con la función NFC (vehículos con llave digital del vehículo)

La protección antirremolque solo se activa si los siguientes componentes están cerrados:

- Puertas
- Portón trasero

La protección antirremolque se desactiva automáticamente:

- después de pulsar la tecla  o  de la llave
- después de pulsar la tecla de arranque y parada con la llave en el compartimento portaobjetos (→ página 207)
- después de pulsar la tecla de arranque y parada con la llave digital del vehículo en el compartimento **(vehículos con llave digital del vehículo)** (→ página 206)
- después del desbloqueo con KEYLESS-GO  
Esto también es válido para la llave digital del vehículo.
- después del desbloqueo con la función NFC **(vehículos con llave digital del vehículo)**
- al manejar la función HANDS-FREE ACCESS

Información sobre la detección de colisión con el vehículo estacionado (→ página 251).

### Conexión o desconexión de la protección antirremolque

Sistema multimedia:

  **▶▶ Ajustes ▶▶ Vehículo**  
**▶▶ Apertura/cierre ▶▶ Protección del vehículo**

 Active o desactive la **Protección antirremolque**.

En los siguientes casos se vuelve a conectar la protección antirremolque:

- Si se vuelve a desbloquear el vehículo.
- Si se abre una puerta.
- Si se vuelve a bloquear el vehículo.

### Función de la alarma volumétrica

 Esta función puede no estar disponible en todos los países.

Si la alarma volumétrica está conectada, se activa una alarma óptica y acústica al detectarse un movimiento en el habitáculo del vehículo.



La alarma volumétrica se activa automáticamente al cabo de unos diez segundos:

- después del bloqueo con la llave
- después del bloqueo con KEYLESS-GO  
Esto también es válido para la llave digital del vehículo.
- después del bloqueo con la función NFC **(vehículos con llave digital del vehículo)**

La alarma volumétrica solo se activa si los siguientes componentes están cerrados:

- Puertas
- Portón trasero

La alarma volumétrica se desactiva automáticamente:

- después de pulsar la tecla  o  de la llave
- después de pulsar la tecla de arranque y parada con la llave en el compartimento portaobjetos (→ página 207)

- después de pulsar la tecla de arranque y parada con la llave digital del vehículo en el compartimento **(vehículos con llave digital del vehículo)** (→ página 206)
- después del desbloqueo con KEYLESS-GO  
Esto también es válido para la llave digital del vehículo.
- después del desbloqueo con la función NFC **(vehículos con llave digital del vehículo)**
- al manejar la función HANDS-FREE ACCESS

En las siguientes situaciones se puede producir una falsa alarma:

- debido a objetos móviles como, porejemplo, mascotas en el habitáculo
- con una ventanilla lateral abierta
- con un techo corredizo panorámico abierto

### Conexión o desconexión de la alarma volumétrica

Sistema multimedia:

-  ▶▶ Ajustes ▶▶ Vehículo
- ▶▶ Apertura/cierre ▶▶ Protección del vehículo
- ▶▶ Active o desactive la **Alarma volumétrica**.

En los siguientes casos se vuelve a conectar la alarma volumétrica:

- Si se vuelve a desbloquear el vehículo.
- Si se abre una puerta.
- Si se vuelve a bloquear el vehículo.

### Indicaciones para ajustar una posición correcta del asiento del conductor

**⚠ ADVERTENCIA** Peligro de accidente por realizar ajustes del vehículo durante la marcha

En especial, puede perder el control del vehículo en las siguientes situaciones:

- Si ajusta el asiento del conductor, el reposacabezas, el volante o el espejo durante la marcha.
- Si se coloca el cinturón de seguridad durante la marcha.

► Antes de arrancar el vehículo: ajuste especialmente el asiento del conductor, el reposacabezas, el volante y el espejo y colóquese el cinturón de seguridad.

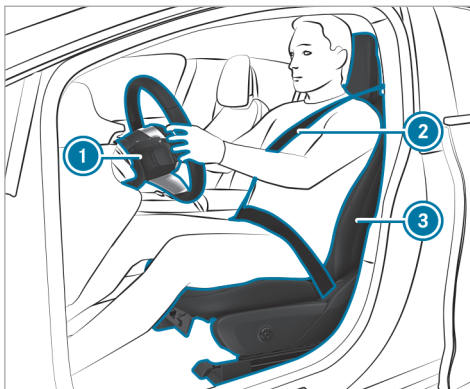

Tenga en cuenta lo siguiente al ajustar el volante ①, el cinturón de seguridad ② y el asiento del conductor ③:

- Está sentado lo más alejado posible del airbag del conductor teniendo en cuenta los siguientes puntos.
- Adopta una posición del asiento erguida.
- Los muslos quedan ligeramente apoyados en la banqueta del asiento.

- No tiene las piernas totalmente estiradas y puede pisar a fondo los pedales con comodidad.
- La parte posterior de la cabeza se apoya en el centro del reposacabezas a la altura de los ojos.
- Puede sujetar el volante con los brazos ligeramente flexionados.
- Puede mover libremente las piernas.
- Puede ver correctamente todos los indicadores del visualizador del conductor.
- Puede observar bien la situación del tráfico.
- Tenga en cuenta las indicaciones sobre la colocación correcta del cinturón de seguridad.

### Indicaciones sobre los asideros

**⚠ ADVERTENCIA** Peligro de sufrir lesiones por una carga excesiva en los asideros

Si carga todo su peso corporal sobre el asidero o si tira de él hacia atrás, el asidero

puede resultar dañado o desprenderse de su anclaje. Como consecuencia, usted puede resultar lesionado.

- ▶ Utilice los asideros solo para estabilizar la posición del asiento o como apoyo al entrar en el vehículo y salir de él.

## Asientos

### Ajuste eléctrico del asiento delantero

**⚠ ADVERTENCIA** Peligro de aprisionamiento si los niños ajustan los asientos

Si los niños ajustan los asientos, pueden quedar aprisionados, especialmente si están sin vigilancia.

- ▶ Al abandonar el vehículo, lleve siempre la llave consigo y bloquee el vehículo.
- ▶ Nunca deje a los niños sin vigilancia en el vehículo.

Puede ajustar los asientos con el vehículo apagado.

**⚠ ADVERTENCIA** Peligro de aprisionamiento al ajustar el asiento

Cuando ajusta un asiento, usted o un ocupante del vehículo pueden quedar aprisionados, por ejemplo, en el riel de guía del asiento.

- ▶ Asegúrese de que no se encuentren partes del cuerpo en el área de movimiento del asiento durante el proceso de ajuste del asiento.

Tenga en cuenta las indicaciones de seguridad sobre "Airbags" y "Niños en el vehículo".

**⚠ ADVERTENCIA** Peligro de accidente por realizar ajustes del vehículo durante la marcha

En especial, puede perder el control del vehículo en las siguientes situaciones:

- Si ajusta el asiento del conductor, el reposacabezas, el volante o el espejo durante la marcha.

- Si se coloca el cinturón de seguridad durante la marcha.
- ▶ Antes de arrancar el vehículo: ajuste especialmente el asiento del conductor, el reposacabezas, el volante y el espejo y colóquese el cinturón de seguridad.

**⚠ ADVERTENCIA** Peligro de aprisionamiento al ajustar la altura del asiento sin la debida atención

Al ajustar la altura del asiento sin la debida atención, usted u otros ocupantes del vehículo pueden quedar aprisionados o sufrir heridas.

En especial los niños pueden accionar involuntariamente las teclas del ajuste del asiento eléctrico y quedar aprisionados.

- ▶ Al mover el asiento, asegúrese de que no se introduzcan manos o partes del cuerpo debajo del mecanismo de palanca del sistema de ajuste del asiento.

**⚠ ADVERTENCIA** Peligro de sufrir lesiones por reposacabezas no montados o no ajustados

Si no están montados los reposacabezas o no están ajustados correctamente, existe un riesgo elevado de sufrir lesiones en la zona de la cabeza y el cuello, por ejemplo, en caso de accidente o frenado brusco.

- ▶ Circule siempre con los reposacabezas montados.
- ▶ Antes de emprender la marcha, asegúrese de que los ocupantes del vehículo tengan la cabeza apoyada en el centro del reposacabezas a la altura de los ojos.

Ajuste el reposacabezas con el ajuste longitudinal del reposacabezas de forma que quede lo más cerca posible de la parte posterior de la cabeza.

**⚠ ADVERTENCIA** Peligro de sufrir lesiones o de muerte por una posición incorrecta en el asiento

Si el respaldo del asiento no se encuentra en una posición casi vertical, el cinturón de seguridad no ofrece la protección prevista.

Especialmente puede deslizarse por debajo del cinturón de seguridad y sufrir lesiones.

- ▶ Ajuste correctamente el asiento antes de iniciar la marcha.
- ▶ Asegúrese siempre de que el respaldo del asiento se encuentre en una posición casi vertical y el cinturón de seguridad pase por el centro del hombro.

**⚠ ADVERTENCIA** Peligro de lesiones o de muerte por los objetos situados debajo del asiento del acompañante

Los objetos aprisionados debajo del asiento del acompañante pueden perturbar la función de la desconexión automática del airbag del acompañante o dañar el sistema.

- ▶ No guarde ningún objeto debajo del asiento del acompañante.
- ▶ Cuando el asiento del acompañante esté ocupado, asegúrese de que no haya ningún objeto aprisionado debajo del asiento del acompañante.

**! INDICACIÓN** Daño de los asientos al ajustarlos

Los asientos pueden sufrir daños por objetos al ajustarlos.

- ▶ Al ajustar los asientos, asegúrese de que no se encuentre ningún objeto en el espacio reposapiés, debajo o detrás de los asientos.

Los interruptores para ajustar los asientos no se mueven. Por lo tanto, no se recibe ninguna señal de confirmación háptica al pulsar el interruptor. La confirmación es el propio desplazamiento del asiento.



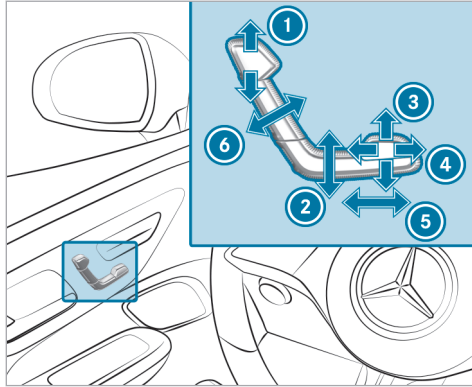

- ① Altura del reposacabezas
  - ② Altura del asiento
  - ③ Inclinación de la banqueta del asiento
  - ④ Profundidad de la banqueta del asiento
  - ⑤ Posición longitudinal del asiento
  - ⑥ Inclinación del respaldo del asiento
- ▶ Memorice los ajustes con la función de memoria (→ página 139).

- ⓘ La altura del reposacabezas se preajusta automáticamente cuando ajusta la altura o la posición longitudinal del asiento.

#### Ajuste eléctrico del asiento del acompañante desde el asiento del conductor

- ⚠ **ADVERTENCIA** Peligro de aprisionamiento si los niños ajustan los asientos

Si los niños ajustan los asientos, pueden quedar aprisionados, especialmente si están sin vigilancia.

- ▶ Al abandonar el vehículo, lleve siempre la llave consigo y bloquee el vehículo.
- ▶ Nunca deje a los niños sin vigilancia en el vehículo.

Puede ajustar los asientos con el vehículo desconectado.

- ⚠ **ADVERTENCIA** Peligro de aprisionamiento al ajustar el asiento

Cuando ajusta un asiento, usted o un ocupante del vehículo pueden quedar aprisionados, por ejemplo, en el riel de guía del asiento.

- ▶ Asegúrese de que no se encuentren partes del cuerpo en el área de movimiento del asiento durante el proceso de ajuste del asiento.

Tenga en cuenta las indicaciones de seguridad sobre "Airbags" y "Niños en el vehículo".

- ⚠ **ADVERTENCIA** Peligro de sufrir lesiones o de muerte por distancia insuficiente entre el asiento delantero y el puesto de conducción

Los airbags delanteros pueden causar lesiones adicionales a los ocupantes de la parte delantera del vehículo.

- ▶ Ajuste siempre los asientos delanteros de modo que queden en la posición más

alejada posible de los airbags delanteros.

- ▶ Tenga además en cuenta las indicaciones sobre el ajuste correcto del asiento.

**!** **INDICACIÓN** Daños a los objetos de la red para equipaje del espacio reposapiés del acompañante al ajustar el asiento del acompañante hacia delante

Los objetos guardados en la red para equipaje pueden sufrir daños al ajustar el asiento del acompañante hacia delante.

- ▶ No ajuste el asiento del acompañante por completo hacia delante.

**!** **INDICACIÓN** Daño de los asientos al reposicionarlos

Los asientos pueden sufrir daños por objetos al reposicionarlos.

- ▶ Al reposicionar los asientos, asegúrese de que no se encuentre ningún objeto en

el espacio reposapiés, debajo o detrás de los asientos.

#### Requisitos

- Para seleccionar el asiento del acompañante: la alimentación eléctrica debe estar conectada.

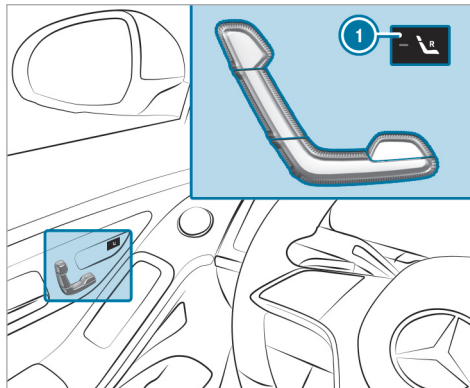

Puede acceder a las siguientes funciones para el asiento del acompañante:

- Ajuste del asiento
- Calefacción de asiento
- Ventilación del asiento
- Función de memoria

▶ **Selección del asiento del acompañante:** pulse la tecla ①.

Una vez seleccionado el asiento del acompañante, se ilumina el testigo de control.

▶ Ajuste el asiento del acompañante mediante las teclas situadas en la unidad de mando de la puerta del conductor.

### Ajuste del apoyo lumbar con 4 vías de ajuste

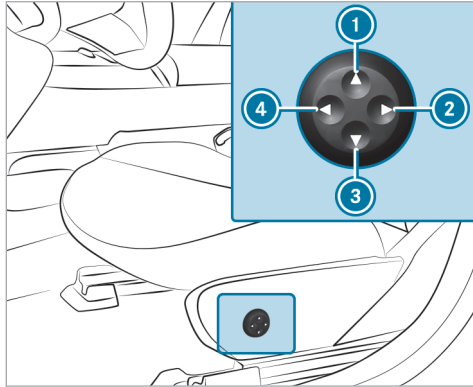

- ① Mayor altura
- ② Menor curvatura
- ③ Menor altura
- ④ Mayor curvatura

▶ Pulse las teclas de ① a ④ para ajustar la curvatura del respaldo.

### Ajuste eléctrico del asiento trasero

**⚠ ADVERTENCIA** Peligro de sufrir lesiones o de muerte por una posición incorrecta en el asiento

Si el respaldo del asiento no se encuentra en una posición casi vertical, el cinturón de seguridad no ofrece la protección prevista.

Especialmente puede deslizarse por debajo del cinturón de seguridad y sufrir lesiones.

- ▶ Ajuste correctamente el asiento antes de iniciar la marcha.
- ▶ Asegúrese siempre de que el respaldo del asiento se encuentre en una posición casi vertical y el cinturón de seguridad pase por el centro del hombro.

Los interruptores para ajustar los asientos no se mueven. Por lo tanto, no se recibe ninguna señal de confirmación háptica al pulsar el interruptor. La confirmación es el propio desplazamiento del asiento.

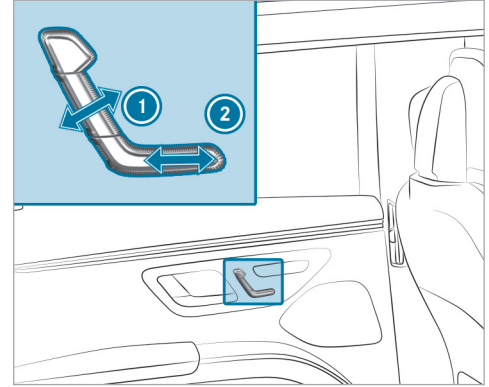

- ① Inclinación del respaldo del asiento
- ② Ajuste longitudinal del asiento

▶ Realice los ajustes correspondientes.

### Plegado eléctrico hacia delante de los asientos traseros

**⚠ ADVERTENCIA** Peligro de aprisionamiento al ajustar los asientos

Cuando ajusta un asiento, usted o un ocupante del vehículo pueden quedar aprisionados.

- ▶ Asegúrese de que no se encuentren partes del cuerpo en la zona de movimiento del asiento durante el proceso de ajuste del asiento.

**⚠ ADVERTENCIA** Peligro de accidente por respaldo del asiento no enclavado

El respaldo del asiento se puede plegar hacia delante.

Con ello se corren especialmente los siguientes riesgos:

- El ocupante del vehículo puede ser presionado contra el cinturón de seguridad. El cinturón de seguridad no ofrece la protec-

ción prevista y, además, puede causarle lesiones.

- El sistema de retención infantil ya no quedará correctamente apoyado o posicionado y dejará de cumplir su función de la forma prevista.
- El respaldo del asiento no puede retener los objetos o la carga que haya en el espacio de carga.

Asegúrese siempre de que el respaldo del asiento esté enclavado, en especial:

- antes de que viajen en el vehículo personas en un asiento con ayuda de entrada y salida del vehículo
- después de ajustar el respaldo del asiento.
- después de haber utilizado la ayuda de entrada y salida del vehículo
- después de haber plegado la ampliación del espacio de carga

**⚠ ADVERTENCIA** Peligro de lesiones por respaldo del asiento plegado hacia delante

Si el respaldo del asiento trasero está plegado hacia delante, los ocupantes de la tercera fila de asientos podrían golpearse con piezas de la mecánica del asiento, especialmente en caso de accidente, maniobras de frenado o cambio brusco de sentido.

- ▶ Si hay una persona en la tercera fila de asientos, antes de iniciar la marcha debe plegarse hacia atrás el asiento trasero que tenga delante para ponerlo en la posición de marcha.
- ▶ Los ocupantes de la tercera fila de asientos no deben apoyar las piernas en los respaldos de los asientos traseros plegados hacia delante.

**⚠ ADVERTENCIA** Peligro de sufrir lesiones por portavasos abierto en el apoyabrazos trasero levantado

Si el apoyabrazos trasero está levantado y tiene el portavasos abierto, existe un mayor

peligro de sufrir lesiones para los pasajeros de la tercera fila de asientos, especialmente durante las maniobras de frenado o en caso de un accidente.

- ▶ Cierre siempre el portavasos antes de levantar el apoyabrazos trasero.

Cuando ya no necesite el respaldo del asiento plegado para la carga o para entrar o salir del vehículo, vuelva a plegar el respaldo del asiento hacia atrás.

En vehículos con tercera fila de asientos, puede plegar hacia delante los asientos de la segunda fila para entrar y salir. En vehículos con respaldo del asiento central, el asiento central se pliega junto con el asiento izquierdo hacia delante y hacia atrás.

#### Requisitos

- La zona en la que se pliega el asiento está libre.
- El asiento está plegado hacia arriba (→ página 145).
- El apoyabrazos central está plegado hacia arriba.

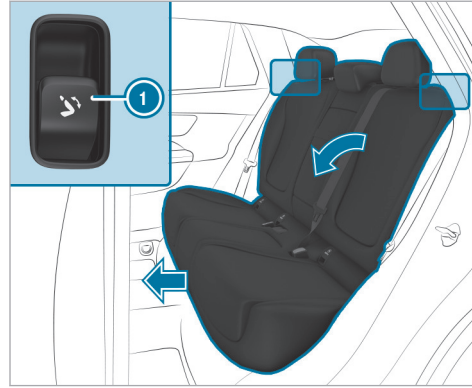

- ▶ **Plegado del asiento en la posición anterior:** desplace los reposacabezas a la posición inferior (→ página 127).

- ▶ Tire brevemente de la tecla ❶. El respaldo del asiento se pliega en la posición delantera. El ajuste longitudinal del asiento se desplaza hacia delante.

- ▶ **Plegado hacia atrás del asiento:** pulse brevemente la tecla ❶.

El asiento se desplaza hacia atrás y se para al alcanzar la posición final.

- ▶ Para interrumpir el proceso de plegado, vuelva a pulsar la tecla ❶ o accione el interruptor de ajuste de los asientos situado en la unidad de mando de la puerta.

Si un asiento de la segunda fila de asientos no está en la posición final, esto se mostrará en el visualizador del conductor.

- ▶ Ajuste la inclinación del respaldo del asiento y el ajuste longitudinal del asiento con las teclas de la unidad de mando de la puerta.

- ❶ Puede colocar el respaldo de los asientos en la posición de piso de carga para ampliar el espacio de carga (→ página 143).

#### Plegado manual hacia delante de los asientos traseros (desbloqueo de emergencia)

Los lazos de desenclavamiento están en los laterales exteriores y en la parte posterior de los asientos de la segunda fila de asientos.

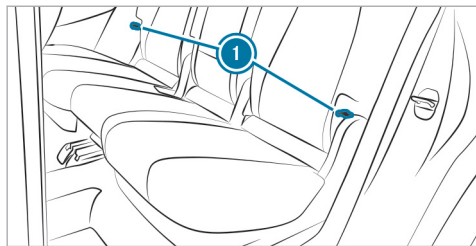

Lazos de desenclavamiento laterales

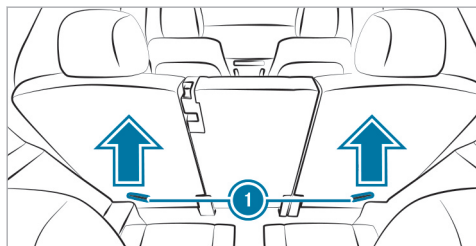

Lazos de desenclavamiento en la parte posterior

- ▶ Tire de uno de los lazos de desenclavamiento ①.
- ▶ Pliegue el respaldo del asiento hacia delante.
- ▶ Antes de iniciar la marcha, asegúrese de que todos los respaldos de los asientos están enclavados.

### Reposacabezas

#### ■ Ajuste de los reposacabezas de los asientos delanteros

**⚠ ADVERTENCIA** Peligro de accidente por realizar ajustes del vehículo durante la marcha

En especial, puede perder el control del vehículo en las siguientes situaciones:

- Si ajusta el asiento del conductor, el reposacabezas, el volante o el espejo durante la marcha.
- Si se coloca el cinturón de seguridad durante la marcha.

- ▶ Antes de arrancar el vehículo: ajuste especialmente el asiento del conductor, el reposacabezas, el volante y el espejo y colóquese el cinturón de seguridad.

**⚠ ADVERTENCIA** Peligro de sufrir lesiones por ajuste incorrecto de los reposacabezas

Si los reposacabezas no están ajustados correctamente, existe un riesgo elevado de sufrir lesiones en la zona de la cabeza y el cuello, por ejemplo, en caso de accidente o frenado brusco.

- ▶ Antes de emprender la marcha, asegúrese de que los ocupantes del vehículo tengan la cabeza apoyada en el centro del reposacabezas a la altura de los ojos.

Ajuste el reposacabezas con el ajuste longitudinal del reposacabezas de forma que quede lo más cerca posible de la parte posterior de la cabeza.

## Ajuste hacia delante o hacia atrás

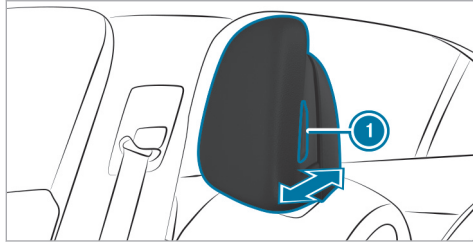

- ▶ Sujete el reposacabezas por ambos lados y presione el botón de desbloqueo ①.
- ▶ Tire del reposacabezas hacia delante o presiónelo hacia atrás.
- ▶ Suelte el botón de desbloqueo ①.
- ▶ **Ajuste a mayor o menor altura:** ajuste el reposacabezas mediante las teclas de la unidad de mando de la puerta (→ página 119).

## Fijación y retirada del cojín adicional del reposacabezas de confort de los asientos delanteros

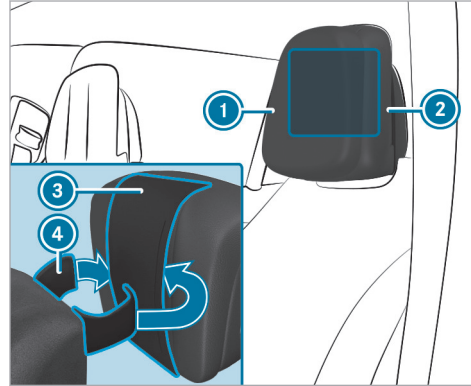

- ▶ **Fijación del cojín adicional:** abra la cinta de velcro ④ de la parte posterior del cojín adicional ①.
- ▶ Pase la cinta de velcro ④ entre el reposacabezas ② y la banda ③.
- ▶ Cierre la cinta de velcro ④.

- ▶ **Cambio de posición del cojín adicional:** desplace el cojín adicional ① hacia arriba o hacia abajo.
- ▶ **Retirada del cojín adicional:** abra la cinta de velcro ④ del cojín adicional ①.
- ▶ Retire el cojín adicional ①.

## Ajuste manual de los reposacabezas de los asientos traseros

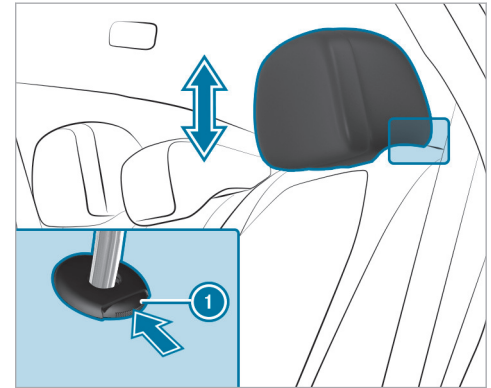

- ▶ **Ajuste a mayor altura:** presione el botón de desbloqueo ① en la dirección indicada por la flecha y tire del reposacabezas hacia arriba hasta que se enclave.
- ▶ **Ajuste a menor altura:** pulse el botón de desbloqueo ① en la dirección indicada por la flecha y presione el reposacabezas hacia abajo hasta que se enclave.
- ▶ **Si el asiento central de la segunda fila de asientos está ocupado:** antes de iniciar la marcha, tire del reposacabezas central hacia arriba hasta que se enclave. En vehículos con asientos premium, coloque el reposacabezas central en la posición de uso antes de iniciar la marcha (→ página 129).

#### Vehículos con tercera fila de asientos

Los reposacabezas de la tercera fila de asientos tienen una posición de uso y una de no uso. En la posición de uso, el reposacabezas está desplegado y enclavado en la posición superior. En la posición de no uso, el reposacabezas está plegado hacia abajo en la posición inferior. Al utilizar las plazas de la tercera fila de asientos, el reposa-

cabezas debe encontrarse enclavado en la posición de uso más elevada.

Al elegir un asiento, tenga en cuenta las limitaciones de espacio. Si está sentado correctamente y en posición vertical, su cabeza no debe tocar el revestimiento interior del techo.

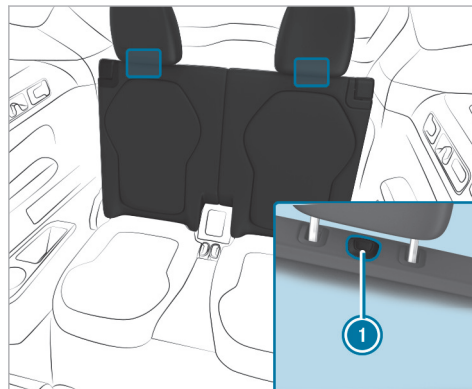

- ▶ **Si el asiento no está ocupado:** pulse la tecla ①. El reposacabezas se pliega a la posición de no uso inferior.
- ▶ **Si el asiento está ocupado:** desplace el reposacabezas completamente hacia arriba hasta la posición de uso y enclávelo.

#### Desmontaje o montaje de los reposacabezas de los asientos traseros

##### Desmontaje

En función del equipamiento del vehículo, se pueden desmontar los reposacabezas de la parte trasera.

- ▶ Desbloquee el respaldo del asiento trasero y desplácelo ligeramente hacia delante (→ página 143).



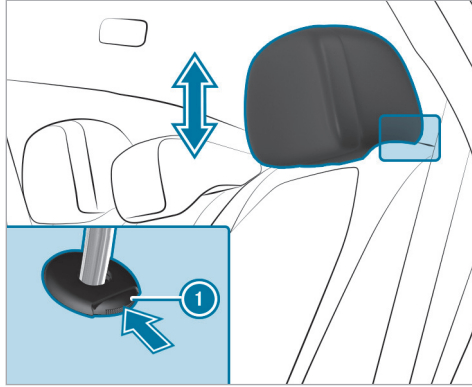

- ▶ Presione el botón de desbloqueo ① en la dirección indicada por la flecha y saque el reposacabezas.

#### Montaje

- ▶ Coloque el reposacabezas de forma que las muescas de enclavamiento del estribo queden en el lado izquierdo, visto en el sentido de la marcha.

- ▶ Presione el reposacabezas hacia abajo hasta que se enclave.
- ▶ Pliegue hacia atrás el respaldo del asiento trasero hasta que quede enclavado.

#### Fijación y retirada del cojín adicional del reposacabezas de la parte trasera

##### Fijación del cojín adicional

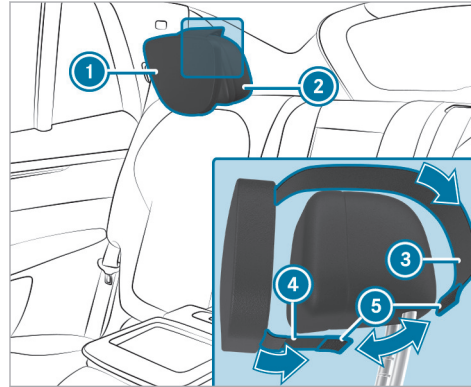

- ▶ Pase hacia atrás la cinta larga ③ del cojín adicional ① por encima del reposacabezas ②.
- ▶ Pase hacia atrás la cinta corta ④ del cojín adicional ① por debajo del reposacabezas ②.
- ▶ Junte las dos cintas, ③ y ④ en la parte inferior del reposacabezas y pegue el cierre de velcro ⑤.

##### Retirada del cojín adicional

- ▶ Abra el cierre de velcro ⑤.
- ▶ Retire el cojín adicional ①.

#### Desplegado y plegado manual del reposacabezas central (asientos premium)

El reposacabezas central tiene una posición de uso y una de no uso. En la posición de uso, el reposacabezas está desplegado y enclavado; en la posición de no uso, el reposacabezas está plegado por completo hacia abajo. Al utilizar la plaza central, el reposacabezas debe encontrarse enclavado y desplegado en la posición de uso.

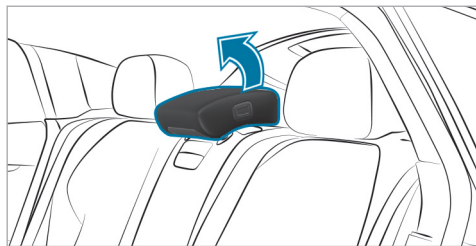

- ▶ **Desplegado:** tire del reposacabezas hacia arriba hasta que quede enclavado.

### Plegado

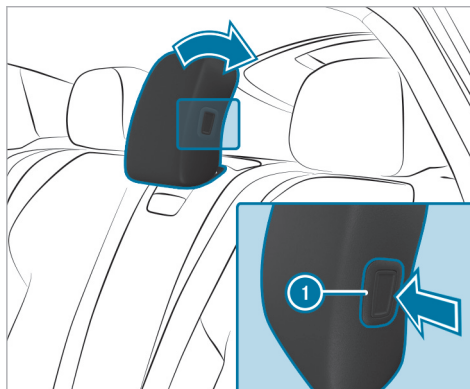

- ▶ Pulse la tecla 1.
- ▶ Pliegue hacia abajo el reposacabezas por completo.

### Configuración de los ajustes del asiento

Sistema multimedia:

→  ▶▶ Confort ▶▶ Asiento

#### Ajuste del cojín de aire

- ▶ En el menú correspondiente, ajuste los cojines de aire para el **Apoyo lumbar** o los **Laterales del asiento**.

#### Ajuste de la distribución de la calefacción en el asiento

- ▶ Seleccione **Ajustes de la calefacción**.
- ▶ Seleccione **Distribución de la calefacción del asiento**.
- ▶ Ajuste la distribución de calor para el asiento que desee.

## Ajuste de la adaptación automática del asiento

**⚠ ADVERTENCIA** Peligro de aprisionamiento por ajuste del asiento del conductor al acceder a un perfil del conductor

La selección de un perfil de usuario puede provocar el ajuste del asiento del conductor a la posición memorizada para ese perfil. Como consecuencia, usted y otros ocupantes del vehículo podrían quedar aprisionados.

▶ Asegúrese de que no haya personas ni partes del cuerpo en la zona de desplazamiento del asiento mientras el sistema multimedia ajusta el asiento del conductor.

Si hay peligro de que una persona quede aprisionada, detenga inmediatamente el proceso de ajuste:

▶ a) Tocando el aviso de advertencia en el visualizador central.

O bien:

▶ b) Accionando una tecla de posición de la función de memoria o un interruptor

de ajuste del asiento en la puerta del conductor.  
El proceso de ajuste se interrumpe.

Sistema multimedia:

→  ▶ Confort ▶ Asiento  
▶ Posicionam. autom. asiento

### Adaptación manual de la posición del asiento del conductor y del volante a la estatura del ocupante

El vehículo calcula una posición adecuada del asiento del conductor y del volante según la estatura del conductor y la ajusta directamente.

▶ **Ajuste de la unidad de medida:** seleccione **cm** o **ft/in.**

▶ Ajuste la estatura mediante la escala.

▶ Seleccione **Iniciar posicionamiento**. La posición del asiento del conductor y del volante se adapta a la estatura ajustada.

ⓘ También puede efectuar estos ajustes en su perfil de usuario a través de la cuenta de usuario de Mercedes me. Mediante la sincronización de los perfiles del vehículo y los perfiles de Mercedes me connect, se adoptan

estos ajustes en su vehículo. Información adicional sobre la sincronización de perfiles de usuario .

ⓘ Si la posición del asiento del conductor y del volante calculada por el vehículo no es viable o cómoda, se puede adaptar manualmente mediante las teclas de mando en cualquier momento.

Los retrovisores exteriores no se ajustan mediante esta función, sino que se deben ajustar manualmente a través del interruptor.

### Sinopsis de los programas de masaje

- **Masaje clásico:** masaje relajante de la espalda.
- **Masaje de movilización:** masaje movilizador mediante movimientos ondulatorios ascendentes. Puede favorecer una respiración más lenta y profunda. De esta manera, se puede mejorar el suministro de oxígeno a las células y al cerebro
- **Masaje de activación:** masaje reactivante mediante movimientos ondulatorios ascendentes.

- **Relajante calor espalda:** basado en el masaje con piedras calientes, el programa combina calor y masaje. Comienza con un masaje de la espalda. Adicionalmente se notan puntos de resistencia calientes, empezando por la zona de las caderas.
- **Relajant. calor hombros:** combinación de calor y masaje. Comienza con un masaje en los hombros. Adicionalmente se notan puntos de resistencia calientes, empezando por la zona de las caderas.
- **Masaje de ondas:** masaje regenerador mediante movimientos ondulatorios sobre la espalda y en la banqueta del asiento.
- **Ondas profundas:** los movimientos ondulatorios del cojín pueden estimular la circulación sanguínea y el metabolismo en la parte inferior de la espalda y las piernas.
- **Entrenam. profundo:** combina el **Entrenamiento respaldo** con el **Entrenamiento cojín**. El masaje vibratorio del cojín intensifica la efectividad de la tensión y distensión de los músculos a medida que se tensa contra el punto de resistencia. Así se favorecen el

metabolismo y la circulación sanguínea en los glúteos y las piernas.

- **Entrenamiento respaldo** y **Entrenamiento cojín:** estos programas requieren su colaboración activa. El cambio entre tensión y distensión favorece la circulación de la sangre de los músculos. En cuanto note un punto de resistencia, debe ejercer presión contra ese punto para activar los músculos de la espalda, el abdomen y las piernas.

### Selección del programa de masaje para los asientos delanteros

Sistema multimedia:

→  ► **Confort** ► **Masaje**

- ▶ Seleccione un programa de masaje (→ página 131).
- ▶ Inicie el programa para el asiento que desee .
- ▶ **Ajuste de la intensidad del masaje:** active o desactive la opción **Intenso**.

 La disponibilidad de esta función depende del equipamiento.

### Reposición de los ajustes del asiento

Sistema multimedia:

→  ► **Confort** ► **Asiento**

- ▶ Seleccione **Reposicionar**.
- ▶ Seleccione  para el asiento que desee.

### Conexión o desconexión de la calefacción de asiento

 **ADVERTENCIA** Peligro de sufrir quemaduras por conectar de forma repetida la calefacción de asiento

Si conecta la calefacción de asiento de forma repetida, la banqueta del asiento y el acolchado del respaldo del asiento se pueden calentar demasiado.

Especialmente en caso de limitación en la sensibilidad térmica o en la capacidad de reacción a elevadas temperaturas, esto puede causar daños en la salud o incluso lesiones parecidas a quemaduras.

- ▶ No conecte la calefacción de asiento de forma repetida.

Como protección contra el sobrecalentamiento, la calefacción de asiento puede desactivarse provisionalmente tras repetidas reconexiones.

- ❗ **INDICACIÓN** Daños en los asientos causados por objetos o complementos con la calefacción de asiento conectada

Si la calefacción de asiento está conectada, se puede formar una acumulación de calor por causa de objetos o complementos depositados en los asientos, por ejemplo, cojines o asientos infantiles. Esto puede causar daños en la superficie del asiento.

- ▶ Asegúrese de que no haya ningún objeto o complemento en los asientos con la calefacción de asiento conectada.

#### Requisitos

- La alimentación eléctrica está conectada.

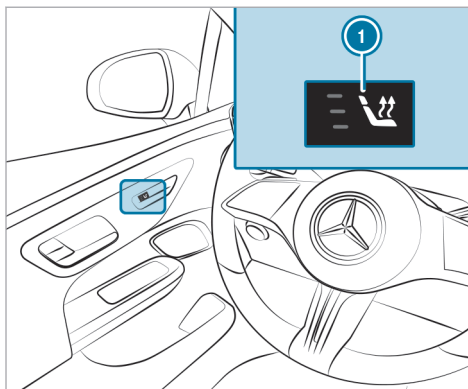

Calefacción de asiento en la unidad de mando de la puerta del puesto de conducción (ejemplo)

- ▶ Pulse repetidamente la tecla ❶ del asiento correspondiente hasta alcanzar el nivel de calefacción deseado. En función del nivel de calefacción, se iluminan de uno a tres testigos de control. Si todos los testigos de control están apagados, la calefacción de asiento está desconectada.

- ❶ La calefacción de asiento cambia de forma automática de los tres niveles de calefacción a un nivel inferior tras 8, 10 y 20 minutos, hasta desconectar la calefacción de asiento.
- ❶ Si desconecta y vuelve a conectar la alimentación eléctrica en el transcurso de 20 minutos, se mantiene activado el último ajuste de la calefacción del asiento del conductor.

#### Conexión o desconexión de la ventilación del asiento

##### Requisitos

- La alimentación eléctrica está conectada.

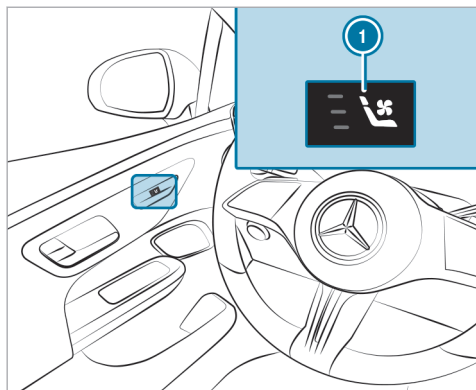

Ventilación del asiento en la unidad de mando de la puerta del puesto de conducción (ejemplo)

- ▶ Pulse repetidamente la tecla ❶ del asiento correspondiente hasta alcanzar la velocidad deseada del soplador. En función de la velocidad del soplador, se iluminan de uno a tres testigos de control. Si todos los testigos de control están apagados, la ventilación del asiento está desconectada.

- ❶ Si desconecta y vuelve a conectar la alimentación eléctrica en el transcurso de 20 minutos, se mantiene activado el último ajuste de la ventilación del asiento del conductor.

### Volante

#### Ajuste manual del volante

- ⚠ **ADVERTENCIA** Peligro de accidente por realizar ajustes del vehículo durante la marcha

En especial, puede perder el control del vehículo en las siguientes situaciones:

- Si ajusta el asiento del conductor, el reposacabezas, el volante o el espejo durante la marcha.
- Si se coloca el cinturón de seguridad durante la marcha.
- ▶ Antes de arrancar el vehículo: ajuste especialmente el asiento del conductor, el reposacabezas, el volante y el espejo y colóquese el cinturón de seguridad.

- ⚠ **ADVERTENCIA** Peligro de aprisionamiento para los niños al ajustar el volante

Si los niños ajustan el volante, podrían quedar aprisionados.

- ▶ Nunca deje a los niños sin vigilancia en el vehículo.
- ▶ Al abandonar el vehículo, lleve siempre la llave consigo y bloquee el vehículo.

Esto también es válido para la llave digital del vehículo.

## Desbloqueo

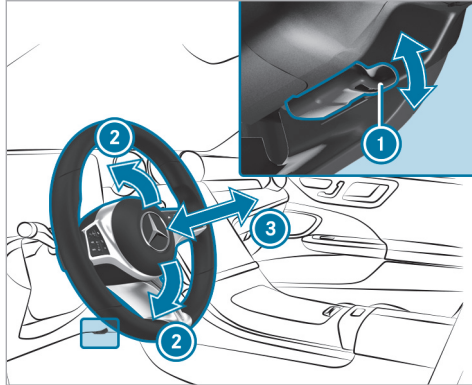

- ▶ Gire la palanca de desbloqueo ① hacia abajo hasta el tope.
- ▶ Ajuste la altura ② y la distancia ③ respecto al volante.

## Bloqueo

- ▶ Gire la palanca de desbloqueo ① hacia arriba hasta el tope.
- ▶ Mueva el volante para comprobar que la columna de dirección está bloqueada.

## Ajuste eléctrico del volante

**⚠ ADVERTENCIA** Peligro de accidente por realizar ajustes del vehículo durante la marcha

En especial, puede perder el control del vehículo en las siguientes situaciones:

- Si ajusta el asiento del conductor, el reposacabezas, el volante o el espejo durante la marcha.
  - Si se coloca el cinturón de seguridad durante la marcha.
- ▶ Antes de arrancar el vehículo: ajuste especialmente el asiento del conductor, el reposacabezas, el volante y el espejo y colóquese el cinturón de seguridad.

**⚠ ADVERTENCIA** Peligro de aprisionamiento para los niños al ajustar el volante

Si los niños ajustan el volante, podrían quedar aprisionados.

- ▶ Nunca deje a los niños sin vigilancia en el vehículo.
- ▶ Al abandonar el vehículo, lleve siempre la llave consigo y bloquee el vehículo.

Esto también es válido para la llave digital del vehículo.

Puede ajustar el volante con la alimentación eléctrica desconectada.

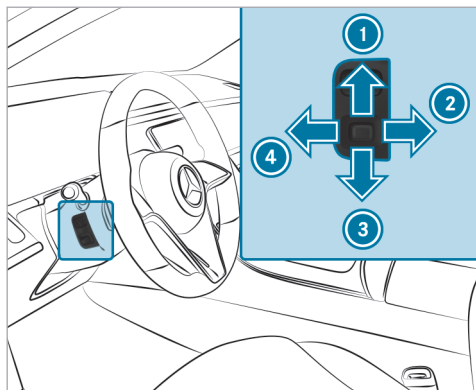

- ① Desplazamiento hacia arriba
- ② Desplazamiento hacia atrás
- ③ Desplazamiento hacia abajo
- ④ Desplazamiento hacia delante

► Memorice los ajustes con la función de memoria (→ página 139).

### Acoplamiento de la calefacción del volante a la calefacción de asiento

#### Requisitos

- La alimentación eléctrica o el vehículo están conectados.

Sistema multimedia:

→  ►► Confort ►► Asiento  
►► Ajustes de la calefacción

- Pulse brevemente **Adicional. calefacción del volante**.  
La calefacción del volante se acopla a la calefacción de asiento.

Si la función está activada, la calefacción del volante se activa y desactiva automáticamente cuando conecta y desconecta la calefacción de asiento.

### Ayuda de entrada y salida del vehículo

#### Funcionamiento de la ayuda de entrada y salida del vehículo

**⚠ ADVERTENCIA** Peligro de accidente al iniciar la marcha mientras se ajusta la ayuda de entrada y salida del vehículo

Puede perder el control del vehículo.

► Antes de iniciar la marcha, espere siempre a que termine el proceso de ajuste.

**⚠ ADVERTENCIA** Peligro de aprisionamiento durante el proceso de ajuste de la ayuda de entrada y salida del vehículo

Usted y otros ocupantes del vehículo (especialmente niños) pueden quedar aprisionados.

► Asegúrese de que nadie tenga partes del cuerpo en la zona de movimiento del volante ni del asiento del conductor.

En caso de peligro de aprisionamiento debido al volante:



- ▶ Mueva la palanca de ajuste del volante. El proceso de ajuste se interrumpe.

En caso de peligro de aprisionamiento debido al asiento del conductor:

- ▶ Pulse el interruptor de ajuste del asiento. El proceso de ajuste se interrumpe.
- ▶ Nunca deje a los niños sin vigilancia en el vehículo.
- ▶ Al abandonar el vehículo, lleve siempre la llave consigo y bloquee el vehículo.

Esto también es válido para la llave digital del vehículo.

**Vehículos con función de memoria:** puede detener el proceso de ajuste pulsando una tecla de posición de memorización de la función de memoria.

**⚠ ADVERTENCIA** Peligro de aprisionamiento en caso de que los niños activen la ayuda de entrada y salida del vehículo

Si los niños activan la ayuda de entrada y salida del vehículo pueden quedar aprisionados, especialmente si no están vigilados.

- ▶ Nunca deje a los niños sin vigilancia en el vehículo.
- ▶ Al abandonar el vehículo, lleve siempre la llave consigo y bloquee el vehículo.

Esto también es válido para la llave digital del vehículo.

Para poder hacer uso de la ayuda de entrada y salida del vehículo, la adaptación automática del asiento debe estar activada (→ página 131).

Si está activada la ayuda de entrada y salida del vehículo, el volante y el asiento del conductor se mueven del siguiente modo:

- El volante se levanta.
- El asiento del conductor se desplaza hacia delante o hacia atrás hasta alcanzar una posición adecuada para salir del vehículo.

Esto ocurre en las siguientes situaciones:

- Si desconecta el vehículo con la puerta del conductor abierta.
- Si abre la puerta del conductor con el vehículo desconectado.

- ⓘ El volante solo se desplaza hacia arriba si no se encuentra ya en el tope superior. El asiento del conductor solo se desplaza hacia atrás si no se encuentra ya situado en la zona de ajuste posterior.

El volante y el asiento del conductor vuelven a la última posición de marcha en los siguientes casos:

- Si conecta la alimentación eléctrica o el vehículo con la puerta del conductor cerrada.
- Si cierra la puerta del conductor con el vehículo conectado.

La última posición de marcha se memoriza:

- Si apaga el vehículo.
- **Vehículos con función de memoria:** si solicita los ajustes del asiento mediante la función de memoria

**Vehículos con función de memoria:** si pulsa una de las teclas de posición de memorización de la función de memoria, se detiene el proceso de ajuste.

## Ajuste de la ayuda de entrada y salida del vehículo

### Requisitos

- La adaptación automática del asiento está activada (→ página 131).

Sistema multimedia:

→  ▶▶ Ajustes ▶▶ Vehículo

▶▶ Ayuda entrada/salida vehíc.

▶ Seleccione **Volante y asiento**, **Solo volante** o **Desconectado**.

- ① Si usa un perfil de usuario individual, estos datos se memorizan para la ayuda de entrada y salida del vehículo. De esta manera, el asiento del conductor y el volante se desplazan automáticamente a la posición adecuada .

### Función de memoria

#### Función de memoria

**⚠ ADVERTENCIA** Peligro de accidente por el uso de la función de memoria durante la marcha

Si utiliza la función de memoria para el lado del conductor durante la marcha, podría perder el control del vehículo a causa de los movimientos necesarios para efectuar el ajuste.

- ▶ Utilice la función de memoria para el lado del conductor solo con el vehículo parado.

**⚠ ADVERTENCIA** Peligro de aprisionamiento al ajustar el asiento con la función de memoria

Si la función de memoria efectúa un ajuste del asiento, usted y otros ocupantes del vehículo (especialmente los niños) podrían quedar aprisionados.

- ▶ Asegúrese de que no se encuentren partes del cuerpo en la zona de movimiento del asiento o del volante durante el proceso de ajuste de la función de memoria.
- ▶ Si alguien queda aprisionado, accione de inmediato una tecla de posición de memoria o un interruptor de ajuste del asiento. El proceso de ajuste se interrumpe.

**⚠ ADVERTENCIA** Peligro de aprisionamiento en caso de activación de la función de memoria por parte de los niños

Si los niños activan la función de memoria pueden quedar aprisionados, especialmente si no están vigilados.

- ▶ Nunca deje a los niños sin vigilancia en el vehículo.
- ▶ Al abandonar el vehículo, lleve siempre la llave consigo y bloquee el vehículo.

Esto también es válido para la llave digital del vehículo.

Puede utilizar la función de memoria con el vehículo apagado.

Mediante la función de memoria se pueden memorizar y solicitar ajustes del asiento de hasta tres personas.

Puede memorizar los siguientes ajustes de los asientos delanteros:

- Posición del asiento, del respaldo, del reposacabezas y curvatura del respaldo del asiento en la zona lumbar
- Calefacción de asiento: distribución de las superficies calefactadas de la banqueta y del respaldo del asiento
- Lado del conductor: posición del volante, posición de los retrovisores exteriores del lado del conductor y del acompañante
- Head-up-Display

## Manejo de la función de memoria

### Memorización

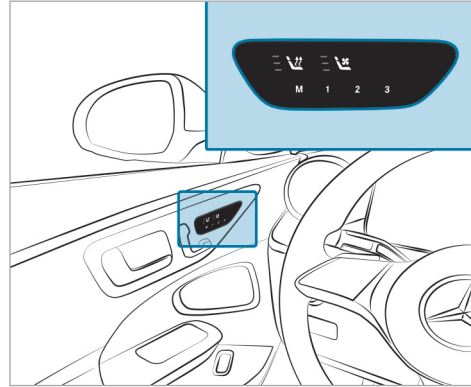

- ▶ Ajuste el asiento delantero, el volante, el Head-up-Display y los retrovisores exteriores en la posición que desee.
- ▶ Pulse la tecla Memory **M** y vuelva a soltarla.

- ▶ Pulse una de las teclas de posición de memoria **1**, **2** o **3** antes de que transcurran tres segundos. Suena una señal acústica. Se memorizan los ajustes.
- ▶ **Solicitud:** pulse la tecla de posición de memoria **1**, **2** o **3**. El asiento se desplaza a la posición memorizada. Después de soltar la tecla, el asiento delantero, el retrovisor exterior, el Head-up-Display y la columna de dirección siguen desplazándose automáticamente a la posición memorizada.

## Posibilidades de fijación de la carga

### Indicaciones sobre la carga del vehículo

Los objetos situados en la zona de inflado de un airbag pueden limitar el funcionamiento previsto del airbag. Observe las indicaciones sobre la protección de los airbags.

**⚠ ADVERTENCIA** Peligro de sufrir lesiones por objetos sueltos en el vehículo

Si se transportan objetos, equipaje o carga sueltos o mal asegurados, estos pueden deslizarse, volcar o salir despedidos y, en consecuencia, alcanzar a los ocupantes del vehículo.

Existe peligro de sufrir lesiones, en especial al frenar el vehículo o al cambiar bruscamente la dirección de marcha.

- ▶ Coloque los objetos siempre de manera que no puedan salir despedidos.
- ▶ Asegure los objetos, el equipaje o la carga para que no se deslicen ni vuelquen.

**⚠ ADVERTENCIA** Peligro de lesiones por un almacenamiento incorrecto de objetos

Si coloca los objetos de forma inadecuada en el habitáculo, podrían desplazarse por él e impactar con los ocupantes del vehículo. Además, los portavasos, los compartimentos

abiertos y los soportes para teléfonos móviles no siempre pueden sujetar los objetos que albergan en caso de accidente.

Existe peligro de sufrir lesiones, en especial al frenar el vehículo o al cambiar bruscamente la dirección de marcha.

- ▶ Coloque los objetos siempre de tal manera que no se puedan desplazar en estas situaciones o situaciones similares.
- ▶ Asegúrese siempre de que los objetos no sobresalgan de los compartimentos portaobjetos, las redes para equipaje o las redes portaobjetos.
- ▶ Cierre los compartimentos antes de iniciar la marcha.
- ▶ Coloque y asegure siempre en el espacio de carga los objetos pesados, duros, puntiagudos, de cantos afilados, frágiles o demasiado grandes.

**⚠ ADVERTENCIA** Peligro de accidente por la presencia de objetos en el espacio reposapiés del conductor y acompañante

Los objetos que haya en el espacio reposapiés del conductor y del acompañante pueden limitar el recorrido del pedal o bloquear un pedal pisado a fondo.

Esto pone en peligro el funcionamiento y la seguridad vial del vehículo.

- ▶ Coloque todos los objetos en un lugar seguro dentro del vehículo para que no vayan a parar al espacio reposapiés del conductor o del acompañante.
- ▶ Fije siempre las alfombrillas correctamente para garantizar que haya suficiente espacio libre para los pedales.
- ▶ No utilice alfombrillas sueltas ni apile varias alfombrillas.

**Vehículos con desconexión automática del airbag del acompañante:** debajo del asiento del acompañante los objetos atascados pueden perturbar la función de la desconexión automática del airbag del acompañante o dañar el sistema. Tenga en

cuenta por eso las indicaciones sobre la función de la desconexión automática del acompañante (→ página 53).

**!** **INDICACIÓN** Daños en el apoyabrazos trasero por el peso corporal

El apoyabrazos trasero desplegado puede resultar dañado por el peso corporal.

- ▶ No se sienta ni se apoye en el apoyabrazos.

**!** **ADVERTENCIA** Peligro de lesiones por el piso del espacio de carga abierto

Si conduce con el piso del espacio de carga abierto, los objetos que pudieran salir despedidos podrían herir a los ocupantes del vehículo. Existe peligro de sufrir lesiones, en especial al frenar el vehículo o al cambiar bruscamente la dirección de marcha.

- ▶ Antes de iniciar la marcha cierre siempre el piso del espacio de carga.

**i** El cuero es un producto natural. Tiene unas características naturales de la superficie

como, por ejemplo, diferencias en la estructura, restos de heridas o de crecimiento o ligeros matices de colores. Estas marcas de la superficie son características del cuero y no son defectos del material. Además, el cuero está sujeto al proceso de envejecimiento natural, en el que las marcas de la superficie cambian.

El comportamiento de marcha de su vehículo depende de la distribución de la carga. Tenga en cuenta las siguientes indicaciones al cargar el vehículo:

- No sobrepase con la carga del vehículo, incluyendo a las personas, la masa máxima autorizada ni la carga máxima autorizada sobre los ejes del vehículo. Estos valores se indican en la placa de características del vehículo, situada en el montante B del vehículo.
- La carga no debe sobresalir por encima del borde superior de los respaldos de los asientos.
- Si es posible, transporte siempre la carga detrás de los asientos libres.

- Asegure la carga mediante las argollas de sujeción y cárguelas de manera uniforme.

Indicaciones sobre la conducción con carga sobre el techo

- Distribuya la carga de forma uniforme, también sobre el techo, y coloque los objetos pesados hacia abajo. Para ello tenga también en cuenta las indicaciones sobre la carga del vehículo .
- Conduzca con precaución, evite ponerse en marcha, frenar o girar de manera brusca, así como tomar curvas a alta velocidad.
- Al transportar carga sobre el techo, así como con el vehículo totalmente cargado u ocupado, seleccione uno de los programas de conducción **E** y **C**. Están diseñados con énfasis en la estabilidad (→ página 220).

### Compartimentos del habitáculo

**■ Sinopsis de los compartimentos portaobjetos delanteros**

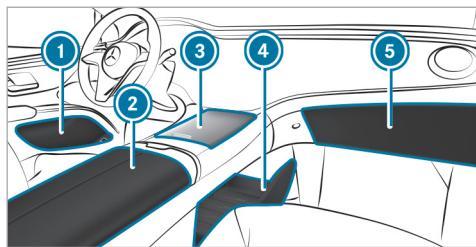

- ① Compartimento portaobjetos situado en las puertas
- ② Compartimento portaobjetos y compartimento para el teléfono situado debajo del apoyabrazos con conexiones multimedia y USB, así como compartimento portaobjetos, por ejemplo, para un reproductor de MP3
- ③ Compartimento portaobjetos situado en la consola central delantera con portavasos, conexiones USB y módulo de carga para la carga sin cable del teléfono móvil

④ Bandeja portaobjetos situada debajo del visualizador central del sistema multimedia con conexiones USB

⑤ Guantero

ⓘ Se puede extraer la alfombrilla de goma del compartimento portaobjetos situado en la consola central delantera ③ para limpiarla con agua limpia y tibia. Tenga en cuenta las indicaciones para la conservación del interior (→ página 430).

ⓘ Asegure con la cinta de goma los objetos de la bandeja portaobjetos situada debajo del visualizador central.

#### ■ Apertura o cierre del compartimento portaobjetos de la consola central delantera

**⚠ ADVERTENCIA** Peligro de sufrir lesiones por objetos colocados de forma inadecuada

Si coloca los objetos de forma inadecuada en el habitáculo del vehículo, podrían desplazarse por el habitáculo e impactar con los ocupan-

tes del vehículo. Además, los portavasos, las bandejas abiertas y los soportes para el teléfono móvil no pueden sujetar los objetos que contienen en caso de accidente.

Existe peligro de sufrir lesiones, en especial al frenar el vehículo o al cambiar bruscamente la dirección de marcha.

- ▶ Coloque los objetos siempre de tal manera que no se puedan desplazar en estas situaciones o situaciones similares.
- ▶ Asegúrese siempre de que los objetos no sobresalgan de los compartimentos, las redes para equipaje o las redes portaobjetos.
- ▶ Cierre los compartimentos antes de emprender la marcha.
- ▶ Coloque y asegure siempre en el maletero los objetos pesados, duros, puntiagudos, de cantos afilados, frágiles o demasiado grandes.

Tenga en cuenta las indicaciones sobre la carga del vehículo.

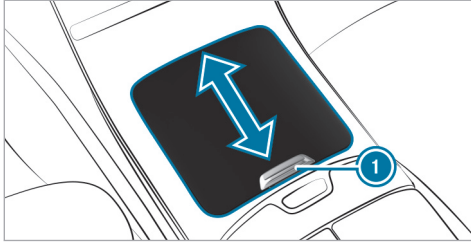

- ▶ **Apertura:** desplace hacia delante hasta el tope (en la dirección indicada por la flecha) la tapa del compartimento portaobjetos en la consola central delantera asíéndola por el asidero ❶.
- ▶ **Cierre:** presione ligeramente hacia delante el asidero ❶ de la tapa abierta del compartimento portaobjetos en la consola central delantera.  
La tapa cierra automáticamente el compartimento portaobjetos en la consola central delantera.

### Apertura y cierre de la guantera

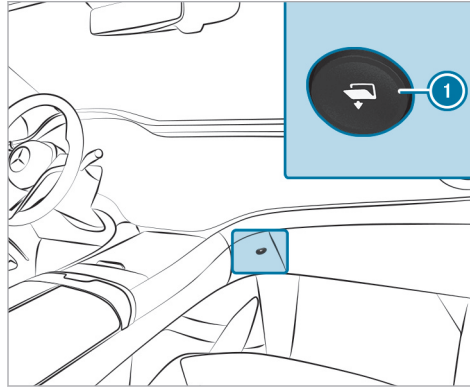

- ▶ **Apertura:** pulse la tecla ❶.  
La guantera está abierta.
- ▶ **Cierre:** cierre la guantera hacia arriba.  
La guantera está cerrada.

### Acceso al habitáculo desde el maletero para ampliar el espacio de carga

#### ■ Plegado hacia delante del respaldo de los asientos traseros

**⚠ ADVERTENCIA** Peligro de aprisionamiento al ajustar los asientos

Cuando ajusta un asiento, usted o un ocupante del vehículo pueden quedar aprisionados.

- ▶ Asegúrese de que no se encuentren partes del cuerpo en la zona de movimiento del asiento durante el proceso de ajuste del asiento.

**⚠ ADVERTENCIA** Peligro de accidente por respaldo del asiento no enclavado

El respaldo del asiento se puede plegar hacia delante.

Con ello se corren especialmente los siguientes riesgos:

- El ocupante del vehículo puede ser presionado contra el cinturón de seguridad. El cinturón de seguridad no ofrece la protección prevista y, además, puede causarle lesiones.
- El sistema de retención infantil ya no quedará correctamente apoyado o posicionado y dejará de cumplir su función de la forma prevista.
- El respaldo del asiento no puede retener los objetos o la carga que haya en el espacio de carga.

Asegúrese siempre de que el respaldo del asiento esté enclavado, en especial:

- antes de que viajen en el vehículo personas en un asiento con ayuda de entrada y salida del vehículo
- después de ajustar el respaldo del asiento.
- después de haber utilizado la ayuda de entrada y salida del vehículo

- después de haber plegado la ampliación del espacio de carga

Cuando ya no necesite el respaldo del asiento plegado en la parte trasera como superficie de carga, vuelva a plegar el respaldo del asiento hacia atrás.

Si un respaldo del asiento no está enclavado, esto se muestra en el visualizador del conductor.

Si un asiento de la segunda fila de asientos no está enclavado y bloqueado, esto se indica en el visualizador del conductor.

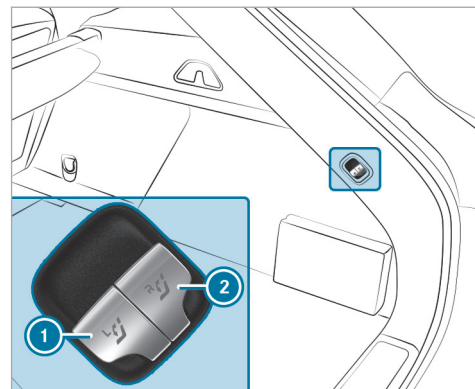

▶ **Plegado hacia delante del respaldo del asiento:** coloque el reposacabezas en la posición inferior (→ página 127).

▶ Pulse brevemente una de las teclas ① o ②. El asiento trasero se pliega hacia delante. El respaldo del asiento central se pliega hacia delante junto con el respaldo del asiento izquierdo.



Preste atención a las siguientes recomendaciones:

- Si solo desea plegar hacia delante uno de los respaldos exteriores, pliegue preferentemente el respaldo del asiento derecho.
- Si desea plegar hacia delante uno de los respaldos exteriores junto con el respaldo del asiento central, pliegue preferentemente los respaldos de los asientos izquierdo y central.

### Plegado hacia delante del respaldo del asiento central trasero por separado

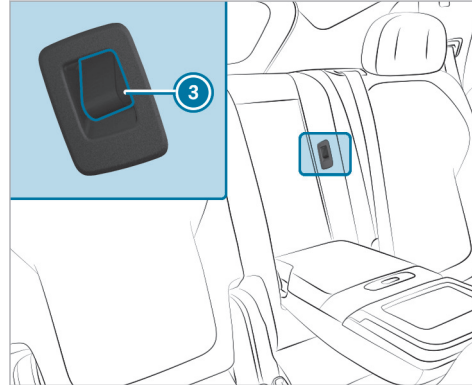

- ▶ Despliegue el apoyabrazos trasero.
- ▶ Tire de la pestaña de desbloqueo ③.
- ▶ Pliegue el respaldo del asiento central hacia delante.

### Plegado hacia atrás del respaldo de los asientos traseros

#### Plegado hacia atrás de los respaldos de los asientos centrales

- ▶ Si solo se ha plegado hacia delante el respaldo del asiento central de la parte trasera de manera independiente: gire el respaldo del asiento hacia atrás hasta que se enclave.

### Plegado eléctrico hacia atrás del asiento trasero

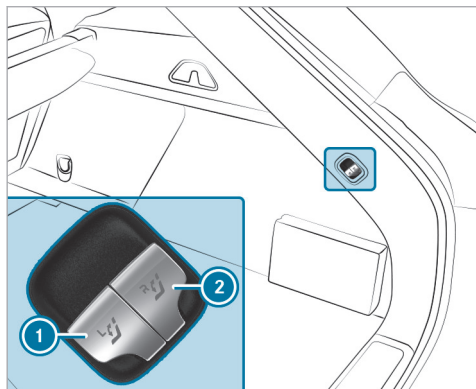

- **Plegado hacia atrás del respaldo del asiento:** tire brevemente de una de las teclas ① o ②. El asiento trasero se pliega hacia atrás. El respaldo del asiento central se pliega hacia atrás junto con el respaldo del asiento izquierdo. Si un respaldo del asiento no está enclavado, esto se muestra en el visualizador del conductor.

### Plegado hacia delante del respaldo de los asientos de la tercera fila de asientos

**⚠ ADVERTENCIA** Peligro de accidente por asiento y respaldo del asiento no enclavados

El asiento y el respaldo del asiento se pueden plegar hacia delante.

Con ello se corren especialmente los siguientes riesgos:

- El ocupante del vehículo puede ser presionado contra el cinturón de seguridad. El cinturón de seguridad no ofrece la protección prevista y, además, puede causarle lesiones.
- El sistema de retención infantil ya no quedará correctamente apoyado o posicionado y dejará de cumplir su función de la forma prevista.
- El respaldo del asiento no puede retener los objetos o la carga que haya en el espacio de carga.

Asegúrese siempre de que el asiento y el respaldo del asiento estén enclavados, especialmente:

- antes de que viajen en el vehículo personas en un asiento con ayuda de entrada y salida del vehículo
- después de ajustar el asiento
- después de haber utilizado la ayuda de entrada y salida del vehículo
- después de haber plegado la ampliación del espacio de carga

Asegúrese siempre de que todos los ocupantes del vehículo tengan abrochado correctamente el cinturón y estén bien sentados. Debe tenerlo especialmente en cuenta en el caso de los niños.

Cuando ya no necesite el respaldo del asiento plegado como superficie de carga, vuelva a plegar el respaldo del asiento hacia atrás.

Asegúrese siempre de que la marca roja del indicador de enclavamiento ya no quede visible. De lo contrario, el respaldo del asiento no queda enclavado.

En función del equipamiento del vehículo, en lugar del indicador de enclavamiento rojo se muestra un aviso en el cuadro de instrumentos.

#### Requisitos

- Los asientos y los respaldos de la segunda fila de asientos se han desplazado lo suficiente hacia delante.

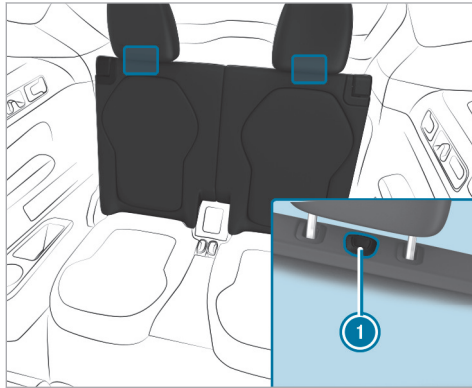

- ▶ Pulse la tecla ①.  
El reposacabezas se pliega a la posición de no uso inferior.

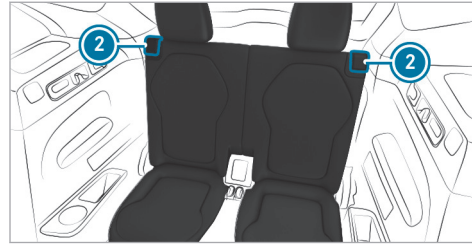

- ▶ Tire del asidero ② del respaldo del asiento hacia delante hasta que se abra el bloqueo.
- ▶ Pliegue el respaldo del asiento hacia delante.

#### ■ Plegado hacia atrás del respaldo de los asientos de la tercera fila de asientos

**!** **INDICACIÓN** Daños en el cinturón de seguridad por aprisionamiento al plegar hacia atrás el respaldo del asiento

El cinturón de seguridad puede quedar aprisionado al desplegar el respaldo del asiento y resultar dañado.

- ▶ Asegúrese de que el cinturón de seguridad no quede aprisionado al desplegar el respaldo del asiento.

#### Requisitos

- Los asientos y los respaldos de la segunda fila de asientos se han desplazado lo suficiente hacia delante.
- ▶ Desplace el respaldo del asiento hacia atrás hasta que quede enclavado de forma audible.
- ▶ Al utilizar las plazas de la tercera fila de asientos, desplace los reposacabezas completamente hacia arriba hasta la posición de uso y enclávelos (→ página 127).

## Cubierta del espacio de carga EASY-PACK

### ■ Indicaciones sobre la cubierta del espacio de carga

**▲ ADVERTENCIA** Peligro de lesiones o de muerte por objetos mal asegurados

La cubierta del espacio de carga, por sí sola, no puede sujetar o asegurar objetos pesados, equipaje o carga pesada.

Especialmente al cambiar bruscamente la dirección de marcha, al frenar el vehículo o en caso de accidente, puede ser alcanzado por una carga suelta.

- ▶ Coloque los objetos siempre de manera que no puedan salir despedidos.
- ▶ Asegure los objetos, el equipaje o la carga, también al usar la cubierta del espacio de carga, para que no se deslicen o vuelquen, por ejemplo, mediante una fijación.

**!** **INDICACIÓN** Daños a la cubierta del espacio de carga al cargar el vehículo

Al cargar el vehículo, la cubierta del espacio de carga puede resultar dañada.

- ▶ No deposite ningún objeto por encima del canto inferior de las ventanillas laterales o en la cubierta del espacio de carga.

### ■ Desenrollado o enrollado de la cubierta del espacio de carga

#### Desenrollado

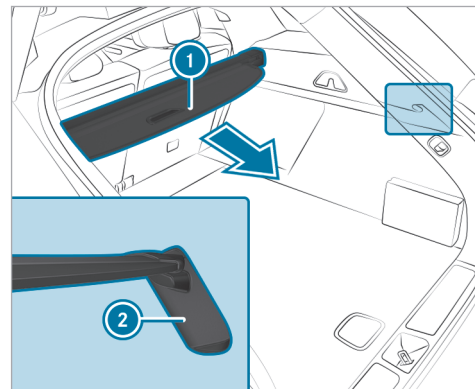

- ▶ Tire de la cubierta del espacio de carga hacia atrás sujetándola por el asidero ① y engánchela en los alojamientos ② de los lados derecho e izquierdo.

### Enrollado

- ▶ Desenganche la cubierta del espacio de carga de los alojamientos ② izquierdo y derecho.
- ▶ Desplace hacia delante la cubierta del espacio de carga sujetándola por el asidero ① hasta que quede completamente enrollada.

### Desmontaje o montaje de la cubierta del espacio de carga

#### Requisitos

- La cubierta del espacio de carga está enrollada.

### Desmontaje de la cubierta del espacio de carga

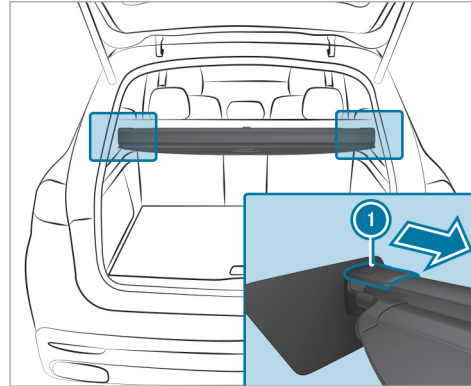

- ▶ Presione hacia el interior el capuchón terminal ①, hacia la izquierda o hacia la derecha.
- ▶ Extraiga la cubierta del espacio de carga tirando de ella hacia atrás.

### Guardado de la cubierta del espacio de carga

La cubierta del espacio de carga se puede guardar debajo del piso del espacio de carga.

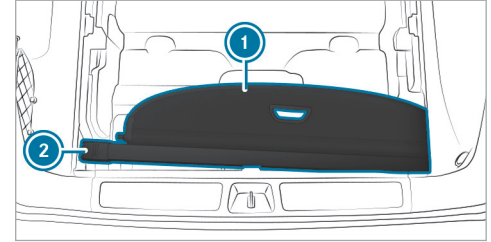

- ▶ Abra el piso del espacio de carga .
- ▶ **Colocación:** coloque la cubierta del espacio de carga ① hacia la derecha debajo del revestimiento y enclávela en los soportes ② .
- ▶ **Extracción:** pulse hacia dentro el capuchón terminal de la cubierta del espacio de carga y extráigalo del soporte ② .

### Montaje de la cubierta del espacio de carga

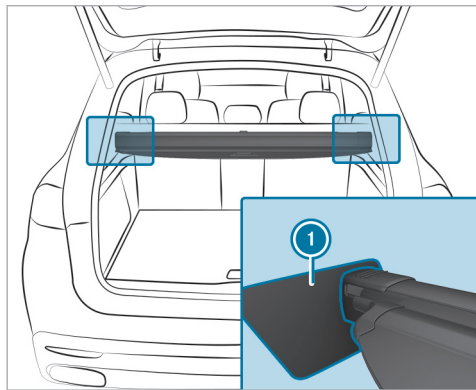

- ▶ Coloque la cubierta del espacio de carga en los alojamientos ❶, por los lados izquierdo y derecho. Los capuchones terminales de la cubierta del espacio de carga se enclavan de forma audible.

### Sinopsis de las argollas de sujeción

Tenga en cuenta las indicaciones sobre la carga del vehículo (→ página 139).

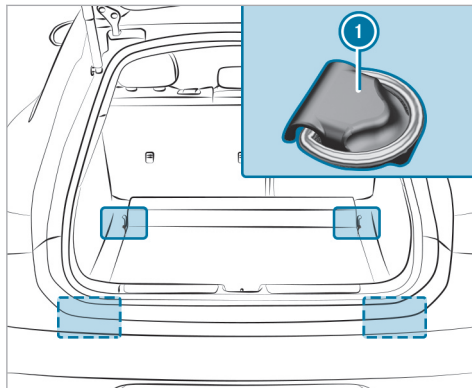

- ❶ Argollas de sujeción

### Sinopsis de los ganchos para bolsas

**⚠ ADVERTENCIA** Peligro de lesiones al utilizar los ganchos para bolsas con objetos pesados

El gancho para bolsas no puede sujetar objetos pesados o equipaje.

Los objetos o el equipaje pueden salir despedidos y alcanzar a los ocupantes del vehículo.

- ▶ Cuelgue solo objetos ligeros en los ganchos para bolsas.
- ▶ Nunca cuelgue objetos duros, afilados o frágiles en los ganchos para bolsas.

Tenga en cuenta las indicaciones sobre la carga del vehículo (→ página 139).

No cargue los ganchos para bolsas con un peso superior a 6,6 lbs (3 kg) y no fije en ellos ninguna carga.

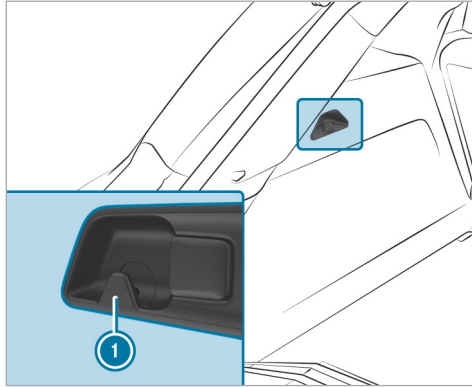

1 Ganchos para bolsas

### Fijación del portaequipajes para el techo

**⚠ ADVERTENCIA** Peligro de accidente si se sobrepasa la carga máxima sobre el techo

El centro de gravedad del vehículo, las cualidades de marcha habituales y el comporta-

miento direccional y de frenado se ven alterados.

Si supera la carga máxima sobre el techo, las cualidades de marcha y el comportamiento direccional y de frenado se ven notablemente afectados.

▶ Respete siempre la carga máxima sobre el techo y adapte la conducción.

En el capítulo "Datos técnicos" figura la carga máxima sobre el techo.

**! INDICACIÓN** Daño en el vehículo por inobservancia de la altura de paso máxima permitida

Si la altura del vehículo supera la altura de paso máxima permitida, pueden dañarse el techo y otras piezas del vehículo.

- ▶ Tenga en cuenta la altura de paso señalizada.
- ▶ Si se sobrepasa la altura de paso permitida, no continúe la marcha.

▶ Tenga en cuenta la altura del vehículo modificada si hay elementos superpuestos sobre el techo.

**! INDICACIÓN** Daños en el vehículo por portaequipajes para el techo no homologados

El uso de portaequipajes para el techo no comprobados ni homologados por Mercedes-Benz puede provocar daños en el vehículo.

- ▶ Utilice solamente portaequipajes para el techo verificados y autorizados para Mercedes-Benz.
- ▶ Con el portaequipajes para el techo montado y en función del equipamiento del vehículo, asegúrese de que se pueda abrir el portón trasero por completo.
- ▶ Coloque la carga sobre el portaequipajes para el techo de forma que el vehículo tampoco resulte dañado durante la marcha.

**!** **INDICACIÓN** Daño del techo panorámico corredizo debido al portaequipajes para el techo

Si el techo panorámico corredizo se abre con el portaequipajes para el techo montado, este puede dañarlo.

- ▶ No abra el techo panorámico corredizo si está montado el portaequipajes para el techo.

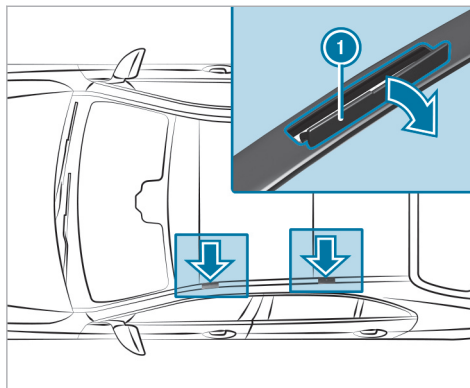

**!** **INDICACIÓN** Daños en la cubierta

Las cubiertas pueden rayarse o resultar dañadas durante la apertura.

- ▶ No utilice objetos duros ni metálicos.

- ▶ Abra las cubiertas **i** con cuidado en la dirección indicada por la flecha.

- ▶ Fije el portaequipajes para el techo en los puntos de fijación dispuestos debajo de las cubiertas **i**.
- ▶ Tenga en cuenta las instrucciones de montaje del fabricante del portaequipajes para el techo.
- ▶ Asegure la carga en el portaequipajes para el techo.

### Portavasos

#### Montaje o desmontaje del portavasos situado en la consola central

**!** **ADVERTENCIA** Peligro de accidente y de sufrir lesiones al usar el portavasos durante la marcha

El portavasos no puede sujetar recipientes durante la marcha.

Si utiliza un portavasos durante la marcha, el recipiente podría salir despedido y derramar el líquido que contenga. Los ocupantes del vehículo podrían entrar en contacto con el



líquido y sufrir quemaduras si está caliente. Podría distraer su atención del tráfico y perder el control del vehículo.

- ▶ Utilice el portavasos solo con el vehículo parado.
- ▶ Coloque solo recipientes adecuados en el portavasos.
- ▶ Cierre el recipiente, especialmente si contiene líquidos calientes.

**⚠ ADVERTENCIA** Peligro de sufrir lesiones por objetos colocados de forma inadecuada

Si coloca los objetos de forma inadecuada en el habitáculo del vehículo, podrían desplazarse por el habitáculo e impactar con los ocupantes del vehículo. Además, los portavasos, las bandejas abiertas y los soportes para el teléfono móvil no pueden sujetar los objetos que contienen en caso de accidente.

Existe peligro de sufrir lesiones, en especial al frenar el vehículo o al cambiar bruscamente la dirección de marcha.

- ▶ Coloque los objetos siempre de tal manera que no se puedan desplazar en estas situaciones o situaciones similares.
- ▶ Asegúrese siempre de que los objetos no sobresalgan de los compartimentos, las redes para equipaje o las redes portaobjetos.
- ▶ Cierre los compartimentos antes de emprender la marcha.
- ▶ Coloque y asegure siempre en el maletero los objetos pesados, duros, puntiagudos, de cantos afilados, frágiles o demasiado grandes.

#### Requisitos

- Para el montaje: la corredera de seguridad está desplazada hacia el portavasos.

Tenga en cuenta las indicaciones sobre la carga del vehículo (→ página 139).

#### Montaje

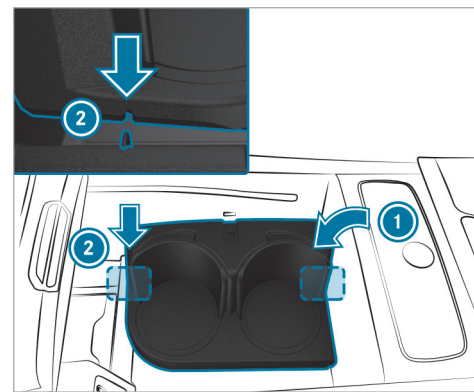

- ▶ Inserte la carcasa del portavasos ①, ligeramente girada, en el compartimento portaobjetos.
- ▶ Coloque la carcasa del portavasos ① con las escotaduras en los dos cubos ② del compartimento portaobjetos de modo que quede perfectamente encajada.

- ▶ Presione el portavasos hacia abajo.

### Bloqueo

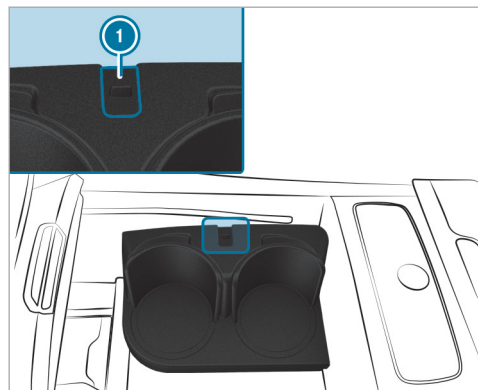

- ▶ Desplace la corredera de seguridad ① hacia la pared lateral de la consola central. El portavasos queda bloqueado.

### Desmontaje

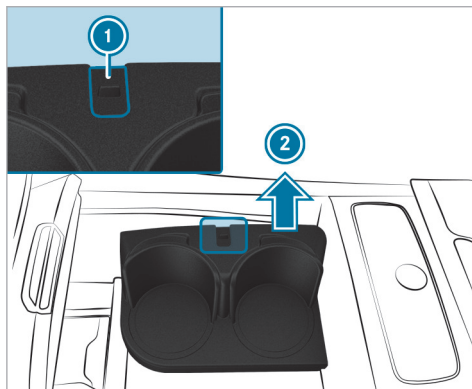

- ▶ Desplace la corredera de seguridad ① hacia el portavasos. El portavasos queda desbloqueado.
- ▶ Tire del portavasos hacia arriba, en la dirección indicada por la flecha ②, y extráigalo del compartimento portaobjetos inclinándolo ligeramente.

### Uso del portavasos

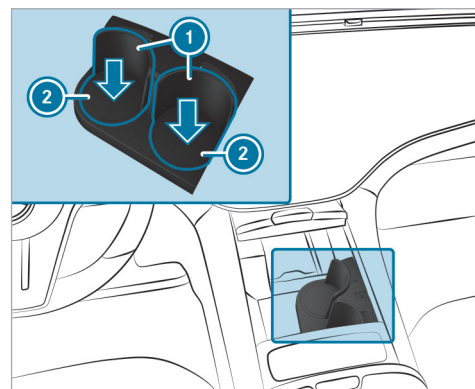

- ▶ Coloque un recipiente para bebidas en el portavasos. El fondo ② del portavasos baja de forma autónoma y las paredes laterales ① del portavasos se desplazan automáticamente hacia delante.

- ❶ El portavasos se adapta automáticamente al tamaño del recipiente introducido.

Las paredes laterales del portavasos también se pueden activar manualmente de distintas maneras:

- Presione ligeramente hacia abajo el fondo con el recipiente para bebidas.
  - Presione la superficie acanalada de la pared lateral del portavasos.
- ❷ Compruebe si el portavasos sujeta correctamente el recipiente para bebidas introducido. Debido a su forma o tamaño, algunos recipientes para bebidas no quedan bien sujetos en el portavasos.

#### Posición inicial

Si no se utiliza el portavasos, las paredes laterales del portavasos se pueden plegar manualmente. Los brazos soporte del portavasos se pliegan también automáticamente y la función de retención deja de estar disponible.

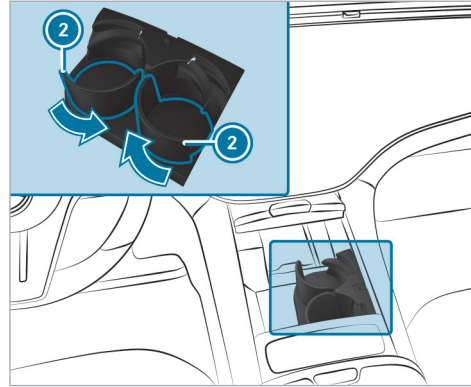

- ▶ Desplace hacia atrás las paredes laterales del portavasos ❷ manualmente en la dirección indicada por la flecha.

#### Apertura o cierre del portavasos situado en el apoyabrazos trasero

- ⚠ **ADVERTENCIA** Peligro de accidente y de sufrir lesiones al usar el portavasos durante la marcha

El portavasos no puede sujetar recipientes durante la marcha.

Si utiliza un portavasos durante la marcha, el recipiente podría salir despedido y derramar el líquido que contenga. Los ocupantes del vehículo podrían entrar en contacto con el líquido y sufrir quemaduras si está caliente. Podría distraer su atención del tráfico y perder el control del vehículo.

- ▶ Utilice el portavasos solo con el vehículo parado.
- ▶ Coloque solo recipientes adecuados en el portavasos.
- ▶ Cierre el recipiente, especialmente si contiene líquidos calientes.

**!** **INDICACIÓN** Daños en el apoyabrazos trasero por el peso corporal

El apoyabrazos trasero desplegado puede resultar dañado por el peso corporal.

- ▶ No se sienta ni se apoye en el apoyabrazos.

**!** **INDICACIÓN** Daños del portavasos

El portavasos puede resultar dañado al desplegar el apoyabrazos trasero. El portavasos abierto puede resultar dañado por el peso corporal.

- ▶ El apoyabrazos trasero solo se puede desplegar con el portavasos cerrado.
- ▶ No se sienta ni se apoye sobre el portavasos abierto.

### Apertura del soporte para teléfonos móviles del apoyabrazos trasero

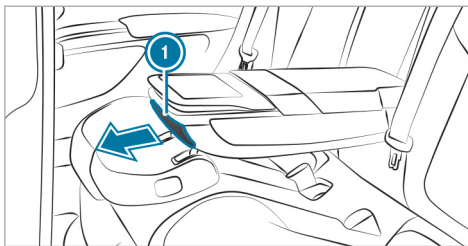

- ▶ Pulse una vez el embellecedor cobertor ①. El soporte para teléfonos móviles se abre en la dirección de la flecha.

- ▶ Coloque el teléfono móvil en el soporte o extráigalo de él.

- ① Tenga en cuenta las indicaciones sobre la carga del vehículo (→ página 139).
- ① El soporte para teléfonos móviles está diseñado para dos teléfonos móviles o una tableta del tamaño adecuado. Además, los dispositivos se pueden cargar en el soporte enchufando en ellos el cable de carga a través de la abertura de la parte inferior del soporte.

Tenga en cuenta las indicaciones relativas a las conexiones USB (→ página 158).

### Cierre del soporte para teléfonos móviles del apoyabrazos trasero

- ▶ Pulse el embellecedor cobertor ①. El soporte para teléfonos móviles y el portavasos se abren.
- ▶ Pulse una segunda vez el embellecedor cobertor ①. El soporte para teléfonos móviles se cierra.

### Vehículos con tercera fila de asientos

**!** **ADVERTENCIA** Peligro de sufrir lesiones por portavasos abierto en el apoyabrazos trasero levantado

Si el apoyabrazos trasero está levantado y tiene el portavasos abierto, existe un mayor peligro de sufrir lesiones para los pasajeros de la tercera fila de asientos, especialmente durante las maniobras de frenado o en caso de un accidente.

- ▶ Cierre siempre el portavasos antes de levantar el apoyabrazos trasero.

### Apertura o cierre del portavasos situado en el apoyabrazos trasero

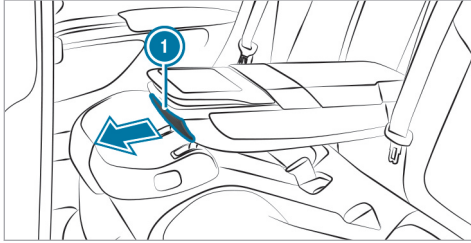

- ▶ **Apertura:** pulse dos veces el embellecedor cobertor ①. El portavasos se abre en la dirección de la flecha.
- ▶ Coloque un recipiente en el portavasos o retírelo de él.
- ▶ **Cierre:** vuelva a introducir el portavasos en el apoyabrazos trasero desplazándolo hacia atrás.

### Cajas de enchufe

#### Uso de la caja de enchufe de 12 V

##### Requisitos

- Solo hay conectados dispositivos de hasta 180 W (15 A).

En función del equipamiento del vehículo, este dispone de una caja de enchufe de 12 V en el espacio reposapiés del acompañante y en el espacio de carga.

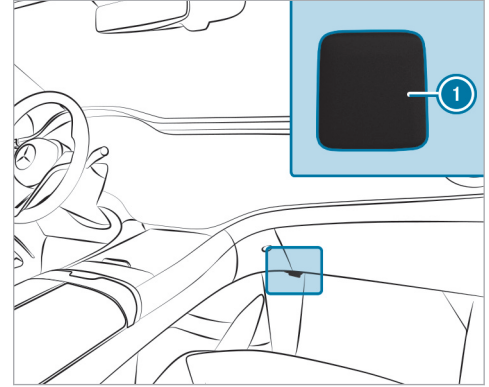

Caja de enchufe de 12 V del espacio para los pies del acompañante (ejemplo)

- ▶ Abra la tapa de la caja de enchufe ①.
- ▶ Enchufe el conector macho del aparato.
- ▶ Asegúrese de que ningún cable discurra o se fije en la zona de inflado del airbag cuando utilice la caja de enchufe. Observe al respecto

las indicaciones sobre el potencial de protección de los airbags .

### Conexiones USB

En función del equipamiento, el vehículo dispone de las siguientes conexiones USB:

- En el compartimento portaobjetos situado en la consola central delantera
- En el compartimento portaobjetos situado debajo del apoyabrazos delantero
- Delante de la bandeja portaobjetos situada debajo del visualizador central del sistema multimedia
- En el compartimento para componentes electrónicos situado en la consola central de la parte trasera

Mediante las conexiones USB puede cargar un dispositivo USB con un cable de carga adecuado, por ejemplo, un teléfono móvil. Los dispositivos pueden cargarse, en función del equipamiento del vehículo, con hasta 20 V (5 A) mientras el vehículo esté conectado.

### Carga sin cable del teléfono móvil y acoplamiento con la antena exterior

#### Indicaciones sobre la carga sin cable del teléfono móvil

**⚠ ADVERTENCIA** Peligro de sufrir lesiones por objetos colocados de forma inadecuada

Si coloca los objetos de forma inadecuada en el habitáculo del vehículo, podrían desplazarse por el habitáculo e impactar con los ocupantes del vehículo. Además, los portavasos, los compartimentos abiertos y los soportes para teléfonos móviles no siempre pueden sujetar los objetos que albergan en caso de accidente.

Existe peligro de sufrir lesiones, en especial al frenar el vehículo o al cambiar bruscamente la dirección de marcha.

- ▶ Coloque los objetos siempre de tal manera que no se puedan desplazar en estas situaciones o situaciones similares.

- ▶ Asegúrese siempre de que los objetos no sobresalgan de los compartimentos, las redes para equipaje o las redes portaobjetos.
- ▶ Cierre los compartimentos antes de emprender la marcha.
- ▶ Coloque y asegure siempre en el maletero/espacio de carga los objetos pesados, duros, puntiagudos, de cantos afilados, frágiles o demasiado grandes.

Tenga en cuenta las indicaciones sobre la carga del vehículo.

**⚠ ADVERTENCIA** Peligro de incendio por la colocación de objetos en el compartimento para el teléfono móvil

Si además del teléfono móvil coloca otros objetos en el compartimento para el teléfono móvil, existe riesgo elevado de incendio.

- ▶ A excepción del teléfono móvil, no se pueden colocar objetos adicionales, especialmente de metal, en el compartimento para el teléfono móvil.

**!** **INDICACIÓN** Daño de objetos por la colocación en el compartimento para el teléfono móvil

Si coloca objetos en el compartimento para el teléfono móvil, se pueden dañar por efecto de los campos electromagnéticos.

▶ No coloque tarjetas de crédito, soportes de memoria, forfaits u otros objetos sensibles a los campos electromagnéticos en el compartimento para el teléfono móvil.

**!** **INDICACIÓN** Daño en el compartimento para el teléfono móvil por líquidos

Si vierte líquidos en el compartimento para el teléfono móvil, puede resultar dañado.

▶ Asegúrese de no verter líquidos en el compartimento para el teléfono móvil.

Observe siempre las indicaciones para las personas con dispositivos médicos electrónicos (→ página 37).

- En función del equipamiento del vehículo, el teléfono móvil se conecta con la antena exterior del vehículo a través del módulo de carga.
- Solo con el vehículo conectado se dan la función de carga y el acoplamiento sin cable del teléfono móvil con la antena exterior del vehículo.
- Los teléfonos móviles pequeños pueden no cargarse en cualquier posición del compartimento para el teléfono móvil.
- Los teléfonos móviles grandes que no queden apoyados en el compartimento para el teléfono móvil, podrían no cargarse o no acoplarse con la antena exterior del vehículo.
- El teléfono móvil se puede calentar durante el proceso de carga. Esto también puede depender de las aplicaciones (apps) que estén abiertas en segundo plano.
- Para una mejor carga y el acoplamiento con la antena exterior del vehículo, retire la funda protectora del teléfono móvil. Se excluyen las fundas protectoras necesarias para la carga inalámbrica.

### Carga del teléfono móvil sin cable en la parte delantera

#### Requisitos

- El teléfono móvil debe ser apto para la carga sin cable.  
En la <https://www.mercedes-benz-mobile.com> encontrará una lista con los teléfonos móviles compatibles.

En función del equipamiento, el vehículo dispone de las siguientes posibilidades de carga inalámbrica del teléfono móvil en el puesto de conducción:

- en el compartimento portaobjetos delantero de la consola central

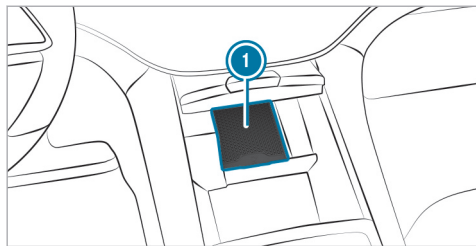

Carga inalámbrica del teléfono móvil en el compartimento portaobjetos delantero (ejemplo con hiperpantalla MBUX)

▶ Coloque el teléfono móvil lo más centrado posible con la pantalla hacia arriba sobre la alfombrilla (1).

El teléfono móvil se carga cuando se muestra el símbolo de carga en el sistema multimedia. Además, las anomalías durante la carga del teléfono móvil se muestran en el visualizador del sistema multimedia.

(i) La alfombrilla se puede extraer para su limpieza, porejemplo, con agua limpia y tibia.

### Carga del teléfono móvil sin cable en la parte trasera

#### Requisitos

- El teléfono móvil debe ser apto para la carga sin cable.

En la <https://www.mercedes-benz-mobile.com> encontrará una lista con los teléfonos móviles compatibles.

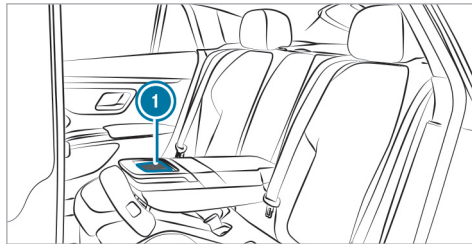

Carga inalámbrica en la parte trasera en vehículos sin tableta MBUX de la parte trasera

▶ Despliegue el apoyabrazos trasero girándolo hacia abajo.

▶ Coloque el teléfono móvil lo más centrado posible con la pantalla hacia arriba sobre la alfombrilla (1). Cuando el testigo de control situado en la zona delantera del sistema de telefonía móvil se ilumina, el teléfono móvil se carga. Además, las anomalías durante la carga del teléfono móvil se muestran mediante tres parpadeos del testigo de control.

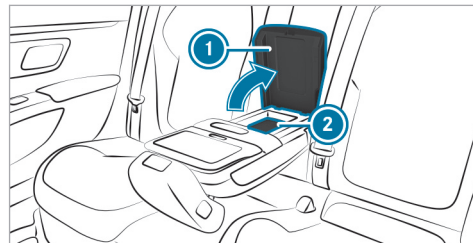

Carga inalámbrica en la parte trasera en vehículos con tableta MBUX de la parte trasera

▶ Despliegue el apoyabrazos trasero girándolo hacia abajo.



- ▶ Abra el compartimento portaobjetos del apoyabrazos trasero ① (→ página 155).
- ▶ Coloque el teléfono móvil lo más centrado posible con la pantalla hacia arriba sobre la alfombrilla ②.  
Cuando el testigo de control situado en la zona delantera del sistema de telefonía móvil se ilumina, el teléfono móvil se carga. Además, las anomalías durante la carga del teléfono móvil se muestran mediante tres parpadeos del testigo de control.

ⓘ Tenga en cuenta las indicaciones sobre la carga del vehículo (→ página 139).

### Montaje o desmontaje de la alfombrilla

**⚠ ADVERTENCIA** Peligro de accidente por objetos en el espacio reposapiés del conductor

Los objetos que haya en el espacio reposapiés del conductor pueden limitar el recorrido del pedal o bloquear un pedal pisado a fondo.

Esto pone en peligro la seguridad vial y de funcionamiento del vehículo.

- ▶ Coloque todos los objetos en un lugar seguro dentro del vehículo para que no vayan a parar al espacio reposapiés del conductor.
- ▶ Fije siempre las alfombrillas correctamente para garantizar que haya suficiente espacio libre para los pedales.
- ▶ No utilice alfombrillas sueltas ni apile varias alfombrillas.

### Montaje de la alfombrilla

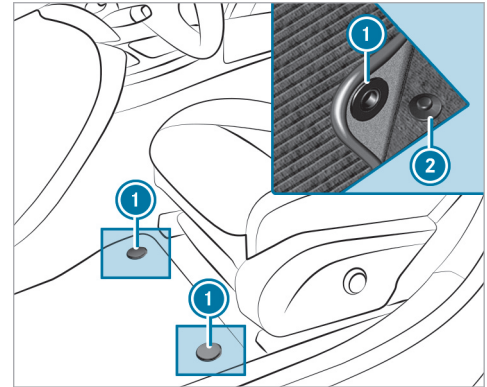

- ▶ Deslice el asiento correspondiente hacia atrás y coloque la alfombrilla en el espacio reposapiés de modo que quede perfectamente encajada.
- ▶ Presione los botones de presión ① contra las fijaciones ②.
- ▶ Ajuste el asiento correspondiente.

### Desmontaje de la alfombrilla

- ▶ Desplace el asiento correspondiente hacia atrás y saque la alfombrilla de las fijaciones .
- ▶ Ajuste el asiento correspondiente.

## Alumbrado exterior

### Indicaciones sobre los sistemas de alumbrado y su responsabilidad

Los diferentes sistemas de alumbrado del vehículo son únicamente medios auxiliares. El conductor es responsable de conectar las luces correctas del vehículo en función de las condiciones imperantes de luz y visibilidad, de las disposiciones legales y de la situación del tráfico.

## Conmutador de luces

### Manejo del interruptor de luz

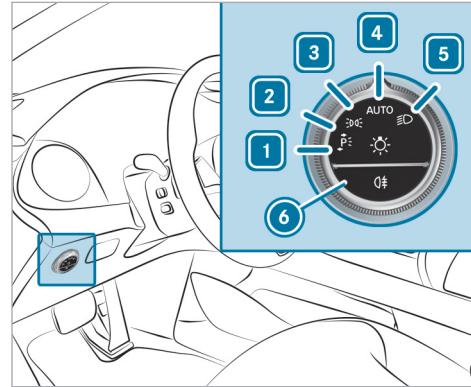

- 1 Luz de estacionamiento izquierda
- 2 Luz de estacionamiento derecha
- 3 Luz de posición e iluminación de la matrícula
- 4 Luz de marcha automática (posición preferida del conmutador de luces)

- 5 Luz de cruce/luz de carretera
- 6 Conexión o desconexión de la luz anti-neblina trasera.

Cuando se activa la luz de cruce, se desactiva el testigo de control de la luz de posición y se sustituye por el testigo de control de la luz de cruce .

▶ Detenga el vehículo siempre de forma segura y con una iluminación suficiente respetando la normativa legal.

**!** **INDICACIÓN** Descarga de la batería por el funcionamiento de la luz de posición

No active la luz de posición durante muchas horas.

En caso de descarga considerable de la batería, la luz de posición o de estacionamiento se desconecta automáticamente para optimizar el siguiente arranque del motor.

El alumbrado exterior (excepto la luz de posición y la luz de estacionamiento) se desconecta automáticamente al abrir la puerta del conductor.

- Tenga en cuenta las indicaciones sobre la iluminación de localización (→ página 173).

### Funcionamiento de la luz de marcha automática

Si el encendido del vehículo está conectado, la luz de posición, la luz de cruce y la luz de circulación diurna se conectan automáticamente en función de la luminosidad del entorno.

**⚠ ADVERTENCIA** Peligro de accidente por la luz de cruce desconectada en caso de mala visibilidad



Si el conmutador de luces se encuentra en la posición **AUTO**, la luz de cruce no se conecta automáticamente en caso de niebla, nieve y otras obstrucciones visuales, como salpicaduras de agua.

- ▶ En estas situaciones gire el conmutador de luces a la posición .

La luz de marcha automática es solo una función auxiliar. El uso correcto de las luces del vehículo es responsabilidad del conductor.

### Conexión o desconexión de la luz antiniebla trasera

#### Requisitos

- El interruptor de luz se encuentra en la posición  o **AUTO**.
- ▶ Pulse la tecla .

Tenga en cuenta las regulaciones específicas del país para la utilización de la luz antiniebla trasera.

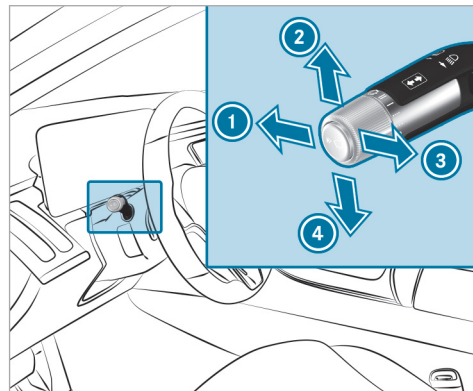

### Manejo del interruptor combinado de las luces



- ① Luz de carretera
- ② Luz intermitente, lado derecho
- ③ Ráfagas de luz
- ④ Luz intermitente, lado izquierdo

- ▶ Seleccione la función correspondiente con el interruptor combinado.

### Conexión de la luz de carretera

- ▶ Gire el interruptor de luz a la posición  o **AUTO**.
- ▶ Presione el interruptor combinado en la dirección indicada por la flecha ①. Cuando se activa la luz de carretera, se desactiva el testigo de control de la luz de cruce  y se sustituye por el testigo de control de la luz de carretera .

### Desconexión de la luz de carretera

- ▶ Presione el interruptor combinado en la dirección indicada por la flecha ① o tire de él en la dirección indicada por la flecha ③.

### Ráfagas de luz

- ▶ Tire del interruptor combinado en la dirección indicada por la flecha ③.

### Luz intermitente

- ▶ **Funcionamiento breve:** presione brevemente el interruptor combinado en la dirección indi-

cada por la flecha ② o ④ hasta que perciba un punto de resistencia.

La luz intermitente del lado correspondiente parpadea tres veces.

- ▶ **Intermitencia permanente:** presione el interruptor combinado en la dirección indicada por la flecha ② o ④ sobrepasando el punto de resistencia.

Vehículos con asistente activo para cambio de carril:

- Se puede prolongar el intermitente activado por el conductor durante la maniobra de cambio de carril.
- El intermitente se puede activar automáticamente si el conductor lo había activado justo antes, pero no era posible efectuar de inmediato un cambio de carril.

### Conexión o desconexión de la luz intermitente de advertencia

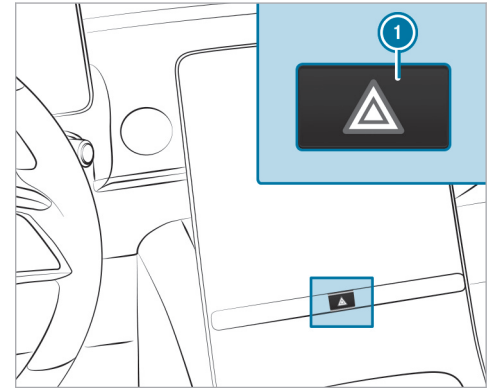

Vehículos sin MBUX Hyperscreen

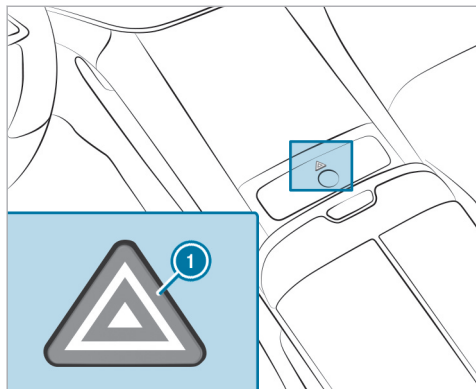

Vehículos con MBUX Hyperscreen

► Pulse la tecla ①.

La luz intermitente de advertencia se conecta automáticamente en las siguientes situaciones:

- El airbag se ha activado.

### Funciones adaptativas DIGITAL LIGHT

#### Funcionamiento del Intelligent Light System

Con este sistema, los faros se adaptan a la situación de marcha y a las condiciones meteorológicas. Además, ofrece funciones ampliadas para mejorar la iluminación de la calzada.

① La disponibilidad de las funciones depende de cada país.

El sistema consta de las siguientes funciones:

- Luces activas para curvas (→ página 166)
- Luz offroad (→ página 166)
- Compensación topográfica (→ página 167)

El sistema solo se activa en la oscuridad.

#### Funcionamiento de las luces activas para curvas

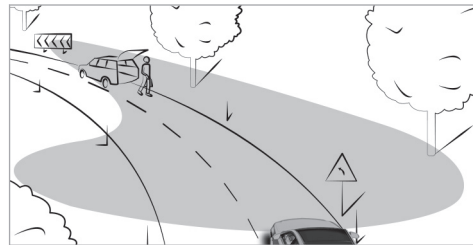

- Los faros siguen los movimientos de viraje.
- Se iluminan las zonas relevantes durante la marcha.

Las funciones se activan si la luz de cruce está conectada.

#### Funcionamiento de la luz offroad

La luz offroad mejora el alumbrado al circular por terreno no asentado. La luz de cruce se distribuye simétrica y panorámicamente, y el brillo aumenta ligeramente. Esto facilita la orientación en terrenos no asentados y la detección temprana de

obstáculos. Con ello, las luces activas para curvas se desactivan para que los movimientos con el volante no modifiquen el alumbrado.

Si no circula a más de 30 mph (50 km/h) y está seleccionado el programa de conducción  (Offroad), la función se activa cuando la luz de cruce está conectada.

### ■ Funcionamiento de la compensación topográfica

Basándose en los datos cartográficos disponibles, el sistema de alumbrado reacciona de forma previsor a las diferencias de altura de la calzada. De este modo el alcance de los faros se mantiene casi constante al conducir por pendientes o declives.



 Esta función solo está disponible en vehículos con un sistema multimedia con navegación.

### ■ Funciones de asistencia de DIGITAL LIGHT

DIGITAL LIGHT amplía visualmente los sistemas de asistencia a la conducción proyectando gráficos de asistencia delante el vehículo durante la marcha. De este modo DIGITAL LIGHT puede ayudar al conductor en situaciones críticas.

 La disponibilidad de las funciones depende de cada país.

Este sistema se activa en los siguientes casos:

- El interruptor de luz se encuentra en la posición **AUTO**.
  - La luz de carretera está conectada.
-  Si activa el Head-up-Display con realidad aumentada, pueden desactivarse las proyecciones en función de la situación.
-  Dependiendo del país en el que se encuentre, debido a las diferentes disposiciones legales, puede que algunas funciones estén desactivadas a pesar de que estén activadas en el sistema multimedia. Al entrar en otros países, el vehículo se adapta automáticamente a las disposiciones vigentes.

### Spotlight

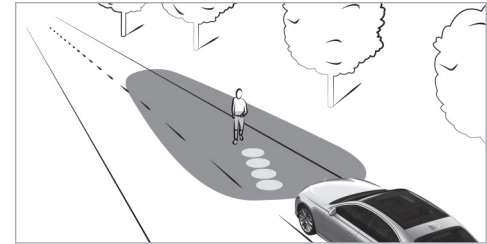

La función spotlight funciona en segundo plano e ilumina a las personas detectadas dentro de la línea delimitadora del carril con cuatro breves impulsos con los faros. Además, el conductor recibe información sobre la posición de la persona mediante una proyección de símbolos.

La función se activa si se dan las siguientes condiciones:

- Conduce por áreas urbanas no iluminadas.
- El sistema detecta una línea delimitadora del carril.

### Indicaciones

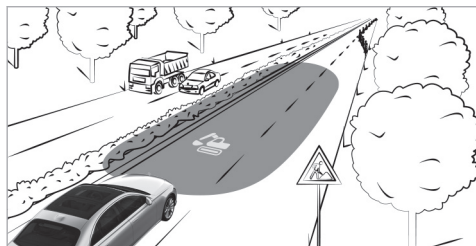

Si el asistente para señales de tráfico detecta una zona de obras, el sistema asiste del siguiente modo:

- Al acceder a una zona de obras se proyecta el símbolo correspondiente en la calzada.

Observe los límites del sistema del asistente para señales de tráfico (→ página 288).

### Advertencia de colisión

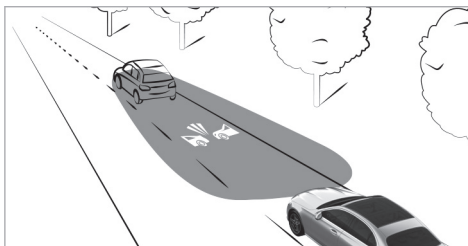

Si la distancia de seguridad es inferior a la ajustada y se está circulando a una velocidad de 19 mph (30 km/h) como mínimo, se proyecta un símbolo de advertencia de colisión en la calzada. Observe los límites del sistema del asistente de frenado activo (→ página 283).

### Indicación de cambio de carril

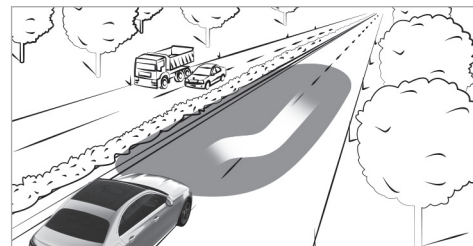

A una velocidad de 19 mph (30 km/h) como mínimo, durante el cambio de carril asistido se ilumina el trazado del cambio de carril.

Observe los límites del sistema del asistente activo para cambio de carril (→ página 280).



### Advertencia de ángulo muerto y cambio de carril

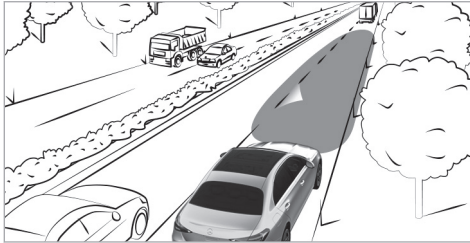

A una velocidad de 19 mph (30 km/h) como mínimo, en los casos siguientes se proyecta un triángulo en la calzada que insta a corregir el carril e indica la dirección:

- Se abandona el carril de forma involuntaria. Observe los límites del sistema del detector activo de cambio de carril (→ página 299).
- Conecta la luz intermitente cuando hay un objeto u obstáculo en el ángulo muerto. Observe los límites del sistema del control activo de ángulo muerto (→ página 296).

### Conexión o desconexión del Intelligent Light System

#### Requisitos

- El vehículo está conectado.

Sistema multimedia:

→  ► Ajustes ► Luces  
►► DIGITAL LIGHT

- Active o desactive la opción **Luz de cruce dinámica**.

### Conexión o desconexión de las funciones de asistencia ampliadas

- ① La disponibilidad de las funciones depende de cada país.
- ① Esta función es un equipo on-demand (→ página 30).
- Seleccione **Proyecciones de apoyo**.
- Conecte o desconecte las proyecciones que desee.

- Conecte o desconecte **Proyección de bienvenida/despida**.

Una iluminación ambiente de bienvenida o de despedida se enciende fuera del vehículo por un breve período cuando está activada la iluminación de localización o el retardo de desconexión de las luces, si el vehículo se abre o se apaga. Puede elegir entre la iluminación **Digital Rain** o **Particle Flow**.

- ① Más información sobre la iluminación de localización (→ página 173).  
Más información sobre el retardo de desconexión de las luces exteriores (→ página 173).

## Luces de carretera automáticas

### Funcionamiento de las luces de carretera automáticas

**⚠ ADVERTENCIA** Peligro de accidente a pesar de las luces de carretera automáticas

Las luces de carretera automáticas no reaccionan:

- ante los usuarios de la vía que no tienen iluminación, por ejemplo, los peatones
- ante los usuarios de la vía que tienen una iluminación débil, por ejemplo, los ciclistas
- ante los usuarios de la vía cuya iluminación se ve obstruida, por ejemplo, por un guardarraíl

En casos muy aislados, las luces de carretera automáticas no reaccionan o no lo hacen a tiempo ante otros usuarios de la vía con iluminación propia.

Como consecuencia, en estas o similares situaciones la luz de carretera automática no se desactiva o se activa a pesar de todo.

▶ Observe siempre el estado del tráfico con atención y desconecte la luz de carretera de forma oportuna.

Las luces de carretera automáticas no pueden reconocer las condiciones de la calzada y meteorológicas ni el estado del tráfico.

La detección puede verse limitada en los siguientes casos:

- si hay mala visibilidad, por ejemplo, si hay niebla o si llueve o nieva con intensidad
- si los sensores están sucios o cubiertos

Las luces de carretera automáticas son solo un medio auxiliar. El conductor es responsable de conectar las luces correctas del vehículo en función de las condiciones imperantes de luz, visibilidad y tráfico.

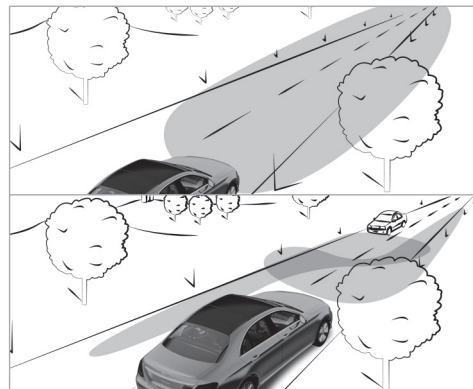

Las luces de carretera automáticas cambian automáticamente entre los siguientes tipos de luces:

- Luz de cruce
- Luz de carretera

A velocidades superiores a 19 mph (30 km/h):

- Si el sistema no detecta a ningún otro usuario en la carretera, se conecta automáticamente la luz de carretera.

La luz de carretera se apaga automáticamente en los siguientes casos:

- a velocidades inferiores a 16 mph (25 km/h)
  - si el sistema detecta otros usuarios en la carretera
  - si el alumbrado público es suficiente
- i** El sensor óptico del sistema se encuentra detrás del parabrisas en la zona de la unidad de mando en el techo.

### ■ Conexión o desconexión de las luces de carretera automáticas

#### Conexión

- ▶ Gire el interruptor de luz a la posición **AUTO**.
- ▶ Conecte la luz de carretera mediante el interruptor combinado.  
El testigo de control  del visualizador del conductor se ilumina cuando se conectan las luces de carretera automáticas.

#### Desconexión

- ▶ Desconecte la luz de carretera mediante el interruptor combinado.

### Luces de carretera automáticas Plus

#### ■ Funcionamiento de las luces de carretera automáticas Plus (Canadá)

**▲ ADVERTENCIA** Peligro de accidente a pesar de las luces de carretera automáticas Plus

Las luces de carretera automáticas Plus no reaccionan:

- ante los usuarios de la vía que no tienen iluminación, por ejemplo, los peatones
- ante los usuarios de la vía que tienen una iluminación débil, por ejemplo, los ciclistas
- ante los usuarios de la vía cuya iluminación se ve obstruida, por ejemplo, por un guardarraíl

En casos muy aislados, las luces de carretera automáticas Plus no reaccionan o no lo hacen a tiempo ante otros usuarios de la vía con iluminación propia.

Como consecuencia, en estas o similares situaciones la luz de carretera automática no se desactiva o se activa a pesar de todo.

- ▶ Observe siempre el estado del tráfico con atención y desconecte la luz de carretera de forma oportuna.

Las luces de carretera automáticas Plus no pueden reconocer las condiciones meteorológicas ni de la calzada, así como tampoco el estado del tráfico.

La detección puede verse limitada en los siguientes casos:

- si hay mala visibilidad, por ejemplo, si hay niebla o si llueve o nieva con intensidad
- si los sensores están sucios o cubiertos

Las luces de carretera automáticas Plus son solo un medio auxiliar. El conductor es responsable de conectar las luces correctas del vehículo en función de las condiciones imperantes de luz, visibilidad y tráfico.



Las luces de carretera automáticas Plus cambian automáticamente entre los siguientes tipos de luces:

- Luz de cruce
- Luz de carretera parcial
- Luz de carretera
- Luces de carretera ULTRA RANGE

Las luces de carretera ULTRA RANGE aumentan la intensidad del cono luminoso hasta el máximo legal permitido.

La luz de carretera parcial evita que la luz de carretera alcance a otros usuarios de la vía. Esta luz ofrece al conductor una iluminación completa de la luz de carretera y excluye del cono luminoso a otros usuarios de la vía para evitar su deslumbramiento. Además, las señales muy reflectantes se alumbran con una intensidad reducida.

A velocidades inferiores a 16 mph (25 km/h) o si el alumbrado público es suficiente:

- La luz de carretera parcial y la luz de carretera se desconectan automáticamente.

A velocidades superiores a 19 mph (30 km/h):

- Si el sistema no detecta a ningún otro usuario en la carretera, se conecta automáticamente la luz de carretera.
- Si el sistema detecta otros usuarios en la carretera, se conecta automáticamente la luz de carretera parcial.

A velocidades inferiores a 25 mph (40 km/h):

- Las luces de carretera ULTRA RANGE se desconectan automáticamente.



A velocidades superiores a 31 mph (50 km/h):

- Si el sistema no detecta a ningún otro usuario en la carretera, el trazado de la calzada es recto y no está lloviendo fuerte, se conectan automáticamente las luces de carretera ULTRA RANGE.
- Si el sistema detecta otros usuarios en la carretera, se conecta automáticamente la luz de carretera parcial.
- Si se detectan señales muy reflectantes, las luces de carretera ULTRA RANGE se desconectan automáticamente.

**i** El sensor óptico del sistema se encuentra detrás del parabrisas en la zona de la unidad de mando en el techo.

## Conexión o desconexión de las luces de carretera automáticas Plus (Canadá)

### Conexión

- ▶ Gire el interruptor de luz a la posición  .
- ▶ Conecte la luz de carretera mediante el interruptor combinado.  
El testigo de control  del visualizador del conductor se ilumina cuando se conectan las luces de carretera automáticas Plus. Si la luz de carretera parcial o la luz de carretera está activada, se ilumina también el correspondiente testigo de control azul.

### Desconexión

- ▶ Desconecte la luz de carretera mediante el interruptor combinado.

## Conexión o desconexión de la luz de circulación diurna

Sistema multimedia:

 ▶ Ajustes ▶ Luces  
▶▶ DIGITAL LIGHT

- ▶ Conecte o desconecte la **Luz de circulación diurna**.
- ① En vehículos sin faros DIGITAL LIGHT, se puede conectar o desconectar la luz de circulación diurna en el menú **Luz de marcha**.
- ① La disponibilidad de la función depende de cada país.

## Ajuste del retardo de desconexión de las luces exteriores

Sistema multimedia:

 ▶ Ajustes ▶ Luces  
▶▶ Iluminac. int./alumbrado ext.  
▶▶ Retardo de desconexión luces exteriores

- ▶ Ajuste un retardo de desconexión de las luces.  
Al detener el vehículo, el alumbrado exterior se conecta por el tiempo ajustado.

## Conexión o desconexión de la iluminación de localización

Sistema multimedia:

 ▶ Ajustes ▶ Luces  
▶▶ Iluminac. int./alumbrado ext.

- ▶ Active o desactive la opción **Iluminación de localización**.



Si la función está activada, el alumbrado exterior se ilumina durante 40 segundos después de desbloquear el vehículo o de abrir la puerta del conductor si el vehículo se estacionó sin bloquear. Si

arranca el vehículo, la iluminación de localización se desactiva y la luz de marcha automática se activa.

## Iluminación interior

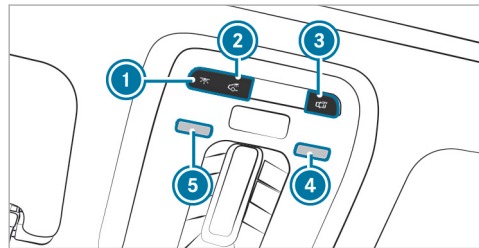
### Ajuste de la iluminación interior





- ①  Conexión o desconexión de la iluminación interior delantera
- ②  Conexión o desconexión de la iluminación interior trasera
- ③  Conexión o desconexión del control automático de la iluminación interior

- ▶ **Conexión o desconexión de las luces de lectura:** toque la luz de lectura ④ o ⑤ según corresponda.

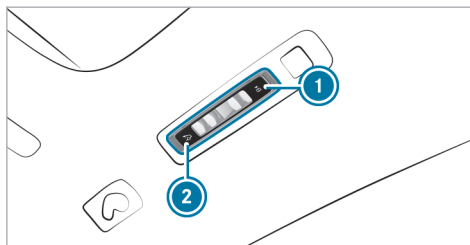
### Unidad de mando de la parte trasera



- ①  Luz de lectura en el lado correspondiente del vehículo
- ②  Iluminación interior de la parte trasera

- ▶ **Conexión de las luces de lectura:** pulse la tecla ①.  
La luz de lectura, la iluminación interior situada sobre la puerta trasera y la luz de techo en el lado correspondiente del vehículo se encienden.

- ▶ **Desconexión de las luces de lectura:** pulse la tecla ① una o dos veces.

Con la 1.ª pulsación, se apagan la iluminación interior situada sobre la puerta trasera y la luz de techo del lado correspondiente del vehículo.

Con la 2.ª pulsación, se apaga la luz de lectura del lado correspondiente del vehículo.

- ▶ **Encendido o apagado de la iluminación interior de la parte trasera:** pulse la tecla ②.  
Las luces de lectura, la iluminación interior situada sobre la puerta trasera y las luces de techo en ambos lados del vehículo se encienden o se apagan.

### Ajuste de la iluminación de ambiente

Sistema multimedia:

  ▶▶ Confort ▶▶ Luz de ambiente

### Ajuste del color

- ▶ Seleccione **Color**.
- ▶ Seleccione **Monocolor** o **Multicolor**.

- ▶ Ajuste el color o el mundo cromático que desee.

#### Energy Shine

- El mundo cromático interactivo Energy Shine representa las distintas fases durante la conducción. El tipo de marcha (velocidad, efecto boost o recuperación) se representa en colores por medio de la iluminación activa de ambiente.

#### Ajuste del brillo

- ▶ Seleccione **Intensidad**.
- ▶ Ajuste el brillo.

- ⓘ En función de la luminosidad del entorno, la iluminación de ambiente cambia automáticamente entre los modos diurno y nocturno.

#### Activación de la intensidad de las zonas

- ▶ Seleccione **Intensidad**.
- ▶ Desactive la opción **Vincular zonas**. Las zonas **Directa**, **Indirecta** y **Acentos** se pueden ajustar por separado.

- ⓘ En vehículos con iluminación activa de ambiente se puede ajustar también la zona **Tira de luz**.

#### Activación de efectos

**⚠ ADVERTENCIA** Peligro de accidente a pesar de la activación de los efectos de la iluminación de ambiente y la iluminación activa de ambiente

Para aprovechar los efectos de las señales de advertencia deben estar activadas las funciones correspondientes en el menú de asistencia a la conducción.

- ▶ Asegúrese de que las funciones y los asistentes estén conectados.

- ⓘ Tenga en cuenta las indicaciones sobre los sistemas de asistencia y la responsabilidad del conductor, ya que, de lo contrario, podría no reconocer situaciones de peligro (→ página 252).
- ▶ Seleccione **Efectos**.
- ▶ Active el efecto que desee.

- ⓘ En función del equipamiento del vehículo hay diferentes efectos disponibles.

#### Efectos de la confirmación de selección

- **Climatización:** al cambiar el ajuste de temperatura en el vehículo, los colores de la luz de ambiente cambian durante un breve periodo de tiempo.
- **Asistente del mando fónico:** en vehículos con iluminación activa de ambiente, el asistente del mando fónico aparece como una animación visual.
- **Saludo:** al entrar en el vehículo se reproduce una animación especial en color.
- **Patrones de carga:** la iluminación de ambiente reacciona visualmente a los distintos estados de carga al conectar el vehículo a una estación de carga o desconectarlo de la misma.

#### Efectos de las señales de advertencia

- **Advertencia al salir de vehíc.:** si se detecta un objeto en el ángulo muerto al salir del vehículo, la iluminación de ambiente parpadea en rojo en la puerta afectada.

Más información sobre el sistema de advertencia de salida del vehículo (→ página 296).

- **Detector activo de cambio de carril:** si hay una advertencia del detector activo de cambio de carril, la iluminación activa de ambiente parpadea en rojo.

Más información sobre el detector activo de cambio de carril (→ página 299).

- **Asistente de frenado activo:** cuando hay una advertencia del asistente de frenado activo, la iluminación activa de ambiente parpadea en el centro del puesto de conducción en rojo claro.

Más información sobre el asistente de frenado activo (→ página 283).

- **Control activo áng. muerto:** en vehículos con iluminación activa de ambiente, la iluminación de ambiente parpadea en rojo en el lado afectado cuando hay una advertencia del control activo de ángulo muerto.

Más información sobre el control activo de ángulo muerto (→ página 296).

- Ayuda para aparcar **PARKTRONIC:** la información de los sensores de aparcamiento al aparcar se visualiza en color.

Más información sobre la ayuda para aparcar **PARKTRONIC:** (→ página 314).

#### Animación multicolor

- La combinación de colores ajustada cambia a un ritmo predefinido.

- ① En vehículos con iluminación activa de ambiente se reproduce una animación.
- ① Se pueden activar o desactivar las confirmaciones de selección y las señales de advertencia que se desee mediante el símbolo . En función del equipamiento hay disponibles diferentes confirmaciones de selección y señales de advertencia.
- ① Si la luminosidad está ajustada a un nivel inferior, las animaciones de advertencia se realizan con una luminosidad de fondo mayor.

#### Conexión o desconexión del retardo de desconexión de las luces interiores

Sistema multimedia:

→  » Ajustes » Luces  
 » Iluminación interior/alumbrado exterior  
 » Retardo desconexión iluminac. int.

- ▶ Active o desactive la opción **Retardo desconexión iluminac. int.**  
 Si esta función está activa, se conecta brevemente la iluminación interior al finalizar el trayecto.



### Limpiaparabrisas y sistema lavaparabrisas

#### Conexión o desconexión del limpiaparabrisas del parabrisas

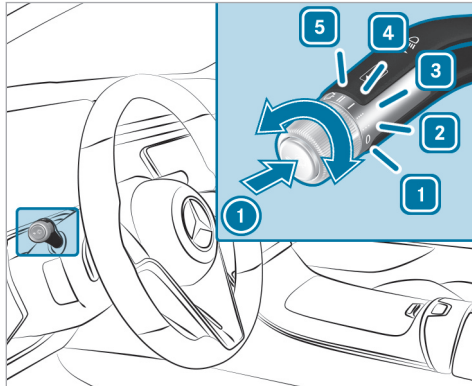

- 1 0 Limpiaparabrisas desconectado
- 2 ... Barrido automático, normal
- 3 .... Barrido automático, frecuente

- 4 — Barrido continuo, lento
- 5 == Barrido continuo, rápido

- ▶ Gire el interruptor combinado a la posición 1 - 5 correspondiente.
- ▶ **Barrido único/lavado:** pulse la tecla del interruptor combinado en la dirección indicada por la flecha 1.
  - Barrido único
  - Funcionamiento con agua de lavado
- ⓘ Tenga en cuenta las indicaciones sobre el lavado del vehículo en el túnel de lavado (→ página 423).

#### Conexión o desconexión del limpiaparabrisas de la luneta trasera

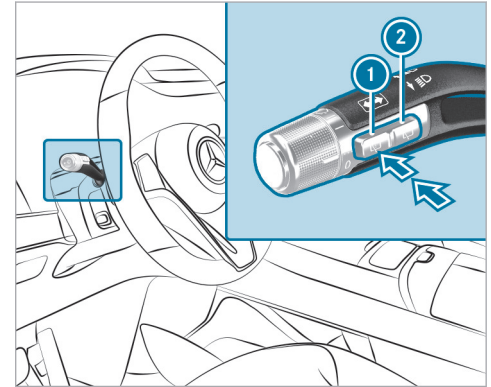

- 1 Barrido único/lavado
- 2 Barrido a intervalos

- ▶ **Barrido único:** pulse la tecla 1 hasta el punto de resistencia.

- ▶ **Barrido con aporte de agua de lavado:** pulse la tecla ① superando el punto de resistencia.
- ▶ **Conexión o desconexión del barrido a intervalos:** pulse la tecla ②. Cuando el limpiaparabrisas trasero está conectado, en el visualizador del conductor se muestra el símbolo .

### Sustitución de las escobillas limpiaparabrisas del parabrisas

**⚠ ADVERTENCIA** Peligro de aprisionamiento al cambiar las escobillas limpiaparabrisas por limpiaparabrisas conectado

Si pone en marcha el limpiaparabrisas al cambiar las escobillas limpiaparabrisas, podría quedar aprisionado en el brazo del limpiaparabrisas.

- ▶ Desconecte siempre el limpiaparabrisas y el vehículo antes de cambiar las escobillas limpiaparabrisas.

### Desplazamiento de los brazos del limpiaparabrisas a la posición de cambio

- ▶ Encienda y vuelva a apagar inmediatamente el vehículo.
- ▶ Antes de que transcurran unos 15 segundos, pulse la tecla  del interruptor combinado durante unos tres segundos (→ página 177). Los brazos del limpiaparabrisas se desplazan a la posición de cambio.

### Desmontaje de las escobillas limpiaparabrisas

- ▶ Separe los brazos del limpiaparabrisas del parabrisas.

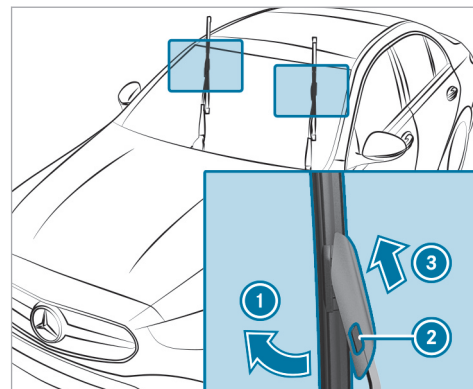

- ▶ Sujete el brazo del limpiaparabrisas con una mano. Con la otra mano, desenrosque la escobilla limpiaparabrisas del brazo del limpiaparabrisas en la dirección indicada por la flecha ① hasta el tope.
- ▶ Pulse el botón de desbloqueo ②.
- ▶ Saque la escobilla limpiaparabrisas del brazo del limpiaparabrisas tirando de ella en la dirección indicada por la flecha ③.

### Montaje de las escobillas limpiaparabrisas

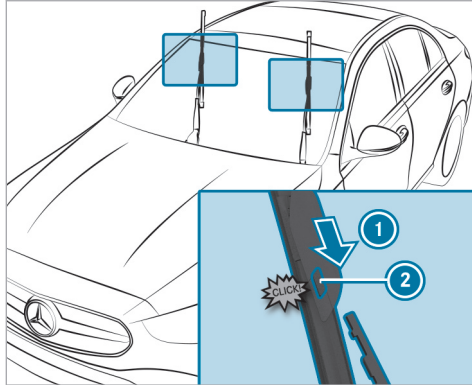

- ▶ Inserte la nueva escobilla limpiaparabrisas en la dirección indicada por la flecha ① en el brazo del limpiaparabrisas hasta que el botón de desbloqueo ② se enclave.
- ▶ Compruebe que la escobilla limpiaparabrisas haya quedado fijada correctamente.

- ▶ Vuelva a abatir los brazos del limpiaparabrisas sobre el parabrisas.
  - ▶ Encienda el vehículo.
  - ▶ Pulse la tecla  del interruptor combinado. Los brazos del limpiaparabrisas se desplazan de nuevo a la posición inicial.
  - ▶ Desconecte el vehículo.
- ① Compruebe el estado de las escobillas limpiaparabrisas con regularidad y cámbielas si hay daños visibles o formación de estrías permanentes.

### Indicación de mantenimiento

En la punta de las escobillas limpiaparabrisas recién montadas hay una indicación de mantenimiento.

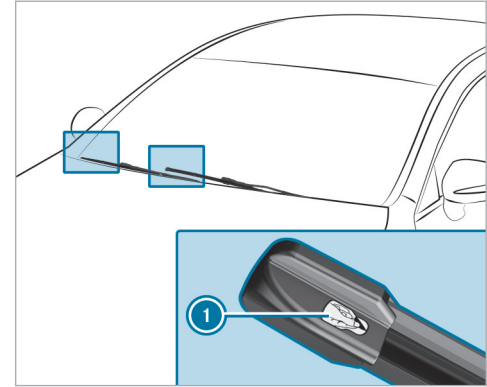

- ▶ Separe la lámina de protección ① de la indicación de mantenimiento.

Si la indicación de mantenimiento cambia de negro a amarillo, hay que cambiar las escobillas limpiaparabrisas.

### Sustitución de la escobilla limpiaparabrisas de la luneta trasera

**⚠ ADVERTENCIA** Peligro de aprisionamiento al cambiar las escobillas limpiaparabrisas por limpiaparabrisas conectado

Si pone en marcha el limpiaparabrisas al cambiar las escobillas limpiaparabrisas, podría quedar aprisionado en el brazo del limpiaparabrisas.

- ▶ Desconecte siempre el limpiaparabrisas y el vehículo antes de cambiar las escobillas limpiaparabrisas.

### Desmontaje de la escobilla limpiaparabrisas

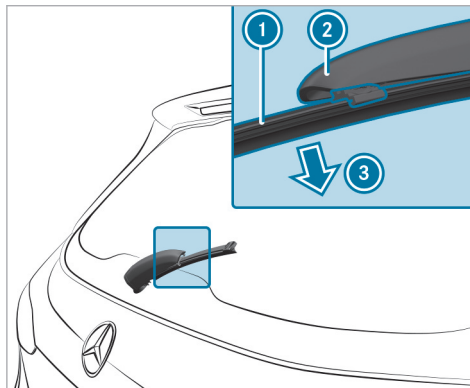

- ▶ Desconecte el vehículo.
- ▶ Separe el brazo del limpiaparabrisas (2) de la luneta trasera hasta que se enclave en la posición de cambio.
- ▶ Desenganche la escobilla limpiaparabrisas (1) del brazo del limpiaparabrisas (2) y extráigala en la dirección indicada por la flecha (3).

### Montaje de la escobilla limpiaparabrisas

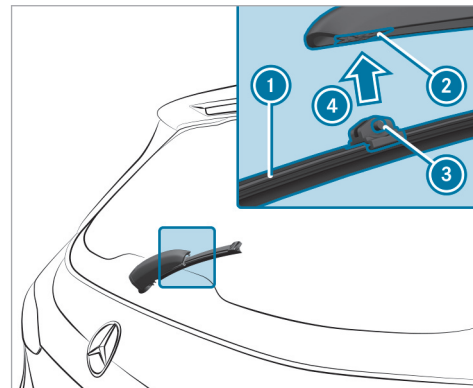

- ▶ Encaje la escobilla limpiaparabrisas (1) con los dos resaltes (3) en el soporte (2) del brazo del limpiaparabrisas.
- ▶ Presione la escobilla limpiaparabrisas (1) en la dirección indicada por la flecha (4) hasta que enclave en el soporte (2).

- ▶ Compruebe que la escobilla limpiaparabrisas ① haya quedado fijada correctamente.
- ▶ Desde la posición de cambio, vuelva a abatir el brazo del limpiaparabrisas sobre la luneta trasera.

## Espejos

### Manejo de los retrovisores exteriores

- ⚠ **ADVERTENCIA** Peligro de accidente por realizar ajustes del vehículo durante la marcha

En especial, puede perder el control del vehículo en las siguientes situaciones:

- Si ajusta el asiento del conductor, el reposacabezas, el volante o el espejo durante la marcha.
  - Si se coloca el cinturón de seguridad durante la marcha.
- ▶ Antes de arrancar el vehículo: ajuste especialmente el asiento del conductor,

el reposacabezas, el volante y el espejo y colóquese el cinturón de seguridad.

- ⚠ **ADVERTENCIA** Peligro de accidente por cálculo erróneo de la distancia al usar el retrovisor del acompañante

El retrovisor exterior del lado del acompañante refleja las imágenes a menor tamaño. Los objetos visibles están más cerca de lo que parece.

- ▶ Por tanto, verifique siempre mirando por encima del hombro la distancia real a los usuarios de la vía que circulan por detrás de usted.

### Ajuste de los retrovisores exteriores

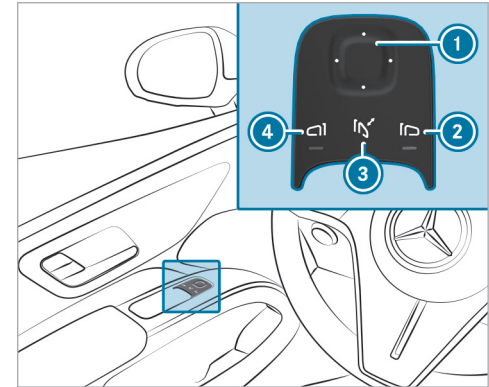

- ▶ Seleccione el espejo que sea necesario con las teclas ② o ④.

❗ En vehículos con asistente interior MBUX y cámara del conductor se puede también pre-seleccionar automáticamente el retrovisor exterior necesario mediante el movimiento natural de la cabeza hacia la derecha o hacia la izquierda (→ página 371).

▶ Con la tecla ❶, ajuste la posición del espejo seleccionado.

### Plegado o desplegado de los retrovisores exteriores

▶ Pulse brevemente la tecla ❸.

❗ Si la batería se ha descargado o estaba descargada, se deben mover brevemente los retrovisores exteriores con la tecla ❸. Solo así funcionará el plegado automático de los espejos retrovisores.

### Enclavado de los retrovisores exteriores

Si se ha desencastrado con violencia un retrovisor exterior, proceda como se indica a continuación.

▶ Mantenga pulsada la tecla ❸.  
Suena un clic seguido de un ruido de encastramiento. El retrovisor exterior se ajusta en la posición correcta.

### Funcionamiento de los espejos con posicionamiento antideslumbrante automático

**⚠ ADVERTENCIA** Peligro de lesiones por causticación y peligro de intoxicación por líquido electrolítico del espejo con posicionamiento antideslumbrante

Si se rompe el cristal de un espejo con posicionamiento antideslumbrante automático, puede derramarse líquido electrolítico.

El líquido electrolítico es perjudicial para la salud y provoca irritaciones. No debe entrar en contacto con la piel, los ojos, los órganos del aparato respiratorio o la ropa ni ingerirse.

▶ En caso de contacto con el líquido electrolítico, tenga en cuenta lo siguiente:

- Enjuague inmediatamente con agua el líquido electrolítico que haya entrado en contacto con la piel y acuda enseguida a un médico.
- Enjuague inmediatamente y de forma minuciosa con agua limpia el líquido electrolítico que haya entrado en los ojos y acuda enseguida a un médico.

- En caso de ingestión del líquido electrolítico, enjuáguese inmediatamente la boca de forma minuciosa. No provoque el vómito. Acuda inmediatamente a un médico.
- Cámbiese enseguida la ropa que se haya ensuciado con el líquido electrolítico.
- Si aparecen reacciones alérgicas, acuda inmediatamente a un médico.

Si la luz de los faros alcanza el sensor del retrovisor interior, el retrovisor interior y el retrovisor exterior del lado del conductor se ajustan automáticamente a la posición antideslumbrante.

### Límites del sistema

El sistema no ajusta la posición antideslumbrante en las siguientes situaciones:

- El vehículo está desconectado.
- La marcha atrás está acoplada.
- La iluminación interior está conectada.

### Funcionamiento de la posición para aparcar del retrovisor exterior del acompañante

La posición para aparcar le ayuda con el estacionamiento.

En las siguientes situaciones, el retrovisor exterior del acompañante gira hacia abajo en dirección a la rueda trasera del lado del acompañante:

- Se ha memorizado la posición para aparcar (→ página 183).
- Se ha seleccionado el retrovisor del lado del acompañante.
- La marcha atrás está acoplada.

El retrovisor exterior del acompañante se vuelve a ajustar en las siguientes situaciones:

- Desplaza el cambio a otra posición del cambio.
- Circula a una velocidad superior a 9 mph (15 km/h).
- Pulsa la tecla del retrovisor exterior del lado del conductor.

### Memorización de la posición para aparcar del retrovisor exterior del acompañante mediante la marcha atrás

#### Memorización

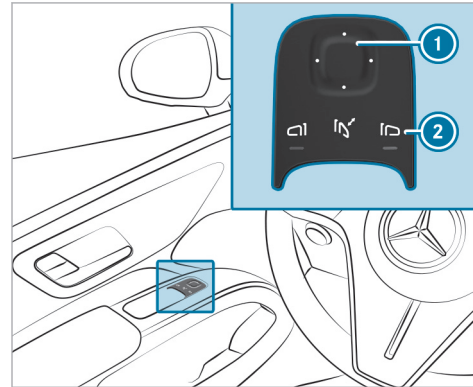

- ▶ Seleccione el retrovisor exterior del acompañante mediante la tecla ①.
- ▶ Acople la marcha atrás.

- ▶ Coloque el retrovisor exterior del acompañante en la posición para aparcar que desee con la tecla ①.

#### Solicitud

- ▶ Seleccione el retrovisor exterior del acompañante mediante la tecla ②.
- ▶ Acople la marcha atrás. El retrovisor exterior del acompañante gira a la posición para aparcar memorizada.

### Conexión o desconexión del plegado automático de los espejos retrovisores

Sistema multimedia:

▶ ▶ ▶ Ajustes ▶ Vehículo

- ▶ Apertura/cierre
- ▶ Active o desactive la opción **Plegado automático de retrovisores**.

### Superficie permeable a las ondas radioeléctricas en el parabrisas

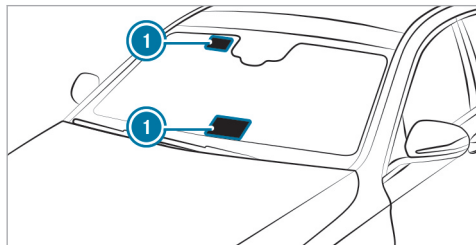

Los aparatos accionados por radio, como, por ejemplo, los sistemas de peaje, solo pueden montarse en las superficies permeables a las ondas radioeléctricas ❶ del parabrisas.

Las superficies permeables a las ondas radioeléctricas ❶ se aprecian más fácilmente desde el exterior si el parabrisas se ilumina con una fuente de luz adicional.

Tenga en cuenta la posición en vehículos con:

- Calefacción del parabrisas
- Parabrisas reflector de rayos infrarrojos

### Funcionamiento del parabrisas reflector de rayos infrarrojos

El parabrisas reflector de rayos infrarrojos está recubierto y evita un calentamiento del habitáculo.

El recubrimiento protege el habitáculo contra ondas de radio.



## Sinopsis de los sistemas de climatización

### Indicaciones sobre la climatización





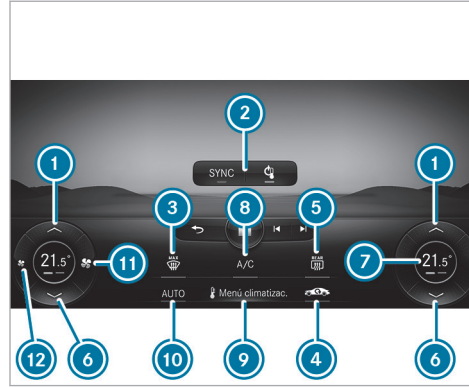

Para que el aire acondicionado, la supervisión del nivel de sustancias nocivas y el filtrado del aire funcionen correctamente, se debe utilizar siempre un filtro del habitáculo en combinación con el pre-filtro del compartimento del motor. Utilice los filtros recomendados y autorizados por Mercedes-Benz. Encargue siempre la realización de los trabajos de mantenimiento en un taller especializado.



### Sinopsis de la línea de climatización THERMATIC

Los testigos de control indican que la función correspondiente está activada.



Línea de climatización delantera en el visualizador central del vehículo (ejemplo)

- ① ▲ Aumento de la temperatura
- ② Sector de visualización superior de la línea de climatización tomando como ejemplo la conexión o desconexión de la climatización  (→ página 188) y la función de sincronización **SYNC** (→ página 191)
- ③  Descongelación del parabrisas (→ página 189)
- ④ **A/C** Conexión o desconexión de la función A/C (→ página 189), o bien:  Indicación de estado del prefiltro de partículas finas (→ página 189)
- ⑤  Conexión o desconexión de la calefacción de la luneta trasera
- ⑥ ▼ Reducción de la temperatura
- ⑦ En función del ajuste y equipamiento del vehículo: indicación de temperatura, indicación sobre la función de descongelación, el caudal de aire, la preclimatización o sobre el modo de climatización
- ⑧  Conexión o desconexión del modo de aire interior circulante (→ página 192)
- ⑨  Apertura del menú de climatización (→ página 189)
- ⑩ **AUTO** Regulación automática de la climatización (→ página 189)







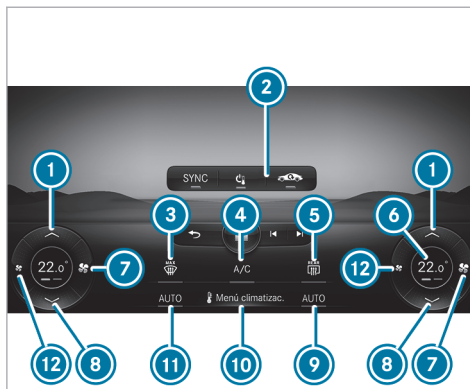



- 11  Aumento del caudal de aire o conexión de la climatización (→ página 188)
- 12  Reducción del caudal de aire o desconexión de la climatización (→ página 188)
- i La línea de climatización permanece visible también con el vehículo parado o el aire acondicionado desconectado (→ página 188).
- i La disponibilidad de algunas funciones depende del equipamiento y el país.



### Síntesis de la línea de climatización THERMOTRONIC

Los testigos de control indican que la función correspondiente está activada.



Línea de climatización delantera en el visualizador central del vehículo (ejemplo)

- 1  Aumento de la temperatura
- 2  Sector de visualización superior de la línea de climatización tomando como ejemplo la desconexión de la climatización  (→ página 188), la conexión o desconexión del modo de aire interior circulante  (→ página 192) y la función de sincronización **SYNC** (→ página 191)
- 3  Descongelación del parabrisas
- 4  Conexión o desconexión de la función A/C (→ página 189), o bien:  Indicación de estado del prefiltro de partículas finas (→ página 189)
- 5  Conexión o desconexión de la calefacción de la luneta trasera
- 6 En función del ajuste y equipamiento del vehículo: indicación de temperatura, indicación sobre la preclimatización o sobre el modo de climatización
- 7  Aumento del caudal de aire o conexión de la climatización (→ página 188)
- 8  Reducción de la temperatura
- 9 **AUTO** Regulación automática de la climatización, lado derecho (→ página 189)

- ⑩  Apertura del menú de climatización (→ página 189)
- ⑪  Regulación automática de la climatización, lado izquierdo (→ página 189)
- ⑫  Reducción del caudal de aire o desconexión de la climatización (→ página 188)
- ① La línea de climatización permanece visible también con el vehículo parado o el aire acondicionado desconectado (→ página 188).
- ② La disponibilidad de algunas funciones depende del equipamiento y el país.

### Sinopsis de la unidad de mando para las plazas traseras

La unidad de mando para las plazas traseras solo está disponible en vehículos con la unidad de mando de la climatización THERMOTRONIC.

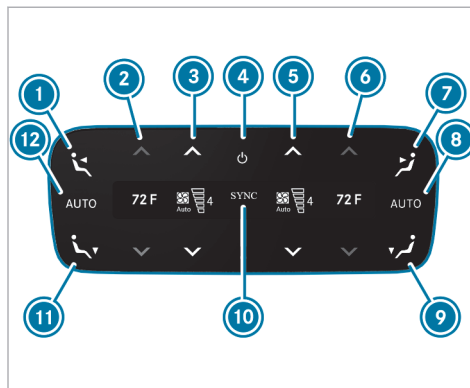

Ejemplo Estados Unidos

- ① Ajuste de la distribución de aire en los difusores centrales y laterales de la parte trasera izquierda
- ② Ajuste de la temperatura de la parte trasera izquierda
- ③ Ajuste del caudal de aire en la parte trasera izquierda o conexión y desconexión de la climatización (→ página 188)

- ④ Conexión o desconexión de la climatización (→ página 188)
- ⑤ Ajuste del caudal de aire en la parte trasera derecha o conexión y desconexión de la climatización (→ página 188)
- ⑥ Ajuste de la temperatura de la parte trasera derecha
- ⑦ Ajuste de la distribución de aire en los difusores centrales y laterales de la parte trasera derecha
- ⑧ Regulación automática de la climatización para las plazas traseras del lado derecho
- ⑨ Ajuste del distribución de aire en los difusores del espacio reposapiés en la parte trasera derecha
- ⑩ La sincronización está conectada (→ página 191)
- ⑪ Ajuste del distribución de aire en los difusores del espacio reposapiés en la parte trasera izquierda
- ⑫ Regulación automática de la climatización para las plazas traseras del lado izquierdo

Los ajustes de la 2.ª fila de asientos pueden realizarse mediante la unidad de mando para las pla-

zas traseras o el sistema multimedia (→ página 191), en función del equipamiento.

## Manejo de los sistemas de climatización

### Conexión/desconexión de la climatización

#### Conexión de la climatización

▶ Ajuste el caudal de aire al nivel 1 o superior mediante  en la línea de climatización del visualizador central.

O bien:

▶ Pulse **AUTO**, ,  o **MENU**.

#### Desconexión de la climatización

▶ Ajuste el caudal de aire al nivel 0 mediante  en la línea de climatización del visualizador central.

O bien:

▶ Pulse .

Cuando la climatización está desconectada, los cristales pueden empañarse con mayor rapidez. Desconecte la climatización solo brevemente.

**i** Si la climatización se desconecta con , en la línea de climatización aparece **OFF**.

**i** Si se activa la función de maximización de la autonomía, algunas funciones de climatización presentarán un funcionamiento limitado y se desconectará la calefacción de las ventanillas y de los retrovisores. En función de las condiciones meteorológicas, esto puede provocar el empañamiento de las ventanillas y limitar la visibilidad. Para reactivar rápidamente las funciones de climatización, pulse la tecla  en la línea de climatización del visualizador central.

### Conexión o desconexión de la climatización mediante la unidad de mando para las plazas traseras



#### Conexión

▶ Pulse la tecla .

O bien:

▶ Ajuste el caudal de aire al nivel 1 o superior con las teclas  y .



O bien:

▶ Pulse las teclas , ,  o .

#### Desconexión

▶ Pulse la tecla .

O bien:

▶ Ajuste el caudal de aire al nivel 0 con las teclas  y .

**i** Si la climatización para las plazas traseras se desconecta con la tecla , en el visualizador aparece **OFF**.

### Conexión o desconexión de la función A/C mediante la línea de climatización

La función A/C climatiza y seca el aire interior del vehículo.

▶ Pulse **A/C** en la línea de climatización del visualizador central.

**i** Desconecte la función A/C solo brevemente, ya que de lo contrario los cristales se pueden empañar más rápido. Durante el modo de refrigeración puede salir agua de condensación por los bajos del vehículo. Esto no es síntoma de ningún defecto.

### Apertura del menú de climatización mediante la línea de climatización

Se puede acceder al menú de climatización mediante la línea de climatización. La línea de climatización siempre se muestra en la parte inferior del visualizador central.

- ▶ Seleccione la entrada **Menú climatizac.** en la línea de climatización.  
Se abre el menú **Primera fila de asientos**.

### Acceso directo al menú **Calidad del aire**

- ▶ Seleccione la indicación de estado del prefiltro de partículas finas  en la línea de climatización.  
Se abre el menú **Calidad del aire**. Se muestra una animación de la purificación del aire automática que está teniendo lugar.



**i** La indicación de estado del prefiltro de partículas finas se encuentra en la pantalla de inicio junto al indicador de temperatura derecho y le informa sobre los valores de polvo fino actuales en el interior y exterior del vehículo. Los valores de medición se indican en la unidad  $\mu\text{g}/\text{m}^3$  (microgramo por metro cúbico).

### Descongelación del parabrisas mediante la línea de climatización

#### Conexión

- ▶ Pulse  en la línea de climatización del visualizador central.

#### Desconexión

- ▶ Pulse , **AUTO** o  en la línea de climatización del visualizador central.

O bien:

- ▶ Ajuste el caudal de aire al nivel 0.
- i** Cuando se activa la función de descongelación, se desactivan automáticamente algunas funciones, por ejemplo, el ajuste de temperatura.

### Conexión/desconexión de la función A/C mediante el menú de climatización

Sistema multimedia:

- ↳ **Menú climatizac.**
- ▶▶ **Primera fila de asientos**

En función de las condiciones exteriores, la activación de la función A/C mejora la refrigeración y el secado del aire interior. Si la línea de climatización del visualizador central no contiene ninguna opción para manejar la función A/C, dicha función se puede conectar o desconectar en el menú de climatización del visualizador central.

- ▶ Seleccione **A/C**.

### Regulación automática de la climatización mediante la línea de climatización

En modo automático la temperatura ajustada del espacio interior se regula y se mantiene constante automáticamente a través del suministro de aire.

- ▶ Pulse **AUTO** en la línea de climatización del visualizador central.

❶ Puede aumentar o reducir el caudal de aire pulsando  en la línea de climatización del visualizador central.

▶ **Cambio al modo de funcionamiento manual:** desconecte el modo automático o ajuste una distribución de aire, por ejemplo, .

### Selección de los modos de climatización mediante el menú de climatización

Sistema multimedia:

➔ Menú climatizac.



➔ Primera fila de asientos

En el menú de climatización, se puede elegir entre los distintos modos de climatización.

En este caso, si están activados los modos ECO o ECO+, determinadas funciones de climatización se limitan para favorecer el consumo de energía y la autonomía del vehículo.

En el menú de climatización están disponibles los siguientes modos:

- **Confort:** confort máximo de climatización.

- **ECO:** con la potencia de calefacción y de refrigeración limitadas, la climatización se puede seguir manejando sin restricciones. Al activar  se cambia automáticamente al modo Confort.
- **ECO+:** modo con uso exclusivo del soplador y, en caso necesario, con aprovechamiento del calor residual. La temperatura ya no puede ajustarse. Al activar  se cambia automáticamente al modo Confort.

- ❶ Cuando el modo ECO o ECO+ está activado, los cristales pueden empañarse más.
- ❶ El modo de climatización ECO+ también puede activarse o desactivarse con la tecla de maximización de la autonomía en el menú EQ, dentro de **Autonomía**. Al desactivar la maximización de la autonomía, se cambia automáticamente al último modo de climatización seleccionado. Si está activado el modo ECO o ECO+, se puede saltar directamente al menú de climatización pulsando la indicación de temperatura o del soplador que hay en la línea de climatización del visualizador central.

Aquí puede modificarse el modo de climatización pulsando la tecla ECO.

❶ La climatización del vehículo detecta automáticamente la ocupación de los asientos y limita las funciones de climatización de los asientos libres. Al activar  se cambia automáticamente al modo Confort.

❶ Si se detiene brevemente el vehículo en el modo ECO o ECO+, con el siguiente arranque continúa activado el modo seleccionado anteriormente. Si se detiene el vehículo en el modo ECO o ECO+ durante un periodo prolongado, con el siguiente arranque se cambiará automáticamente al modo Confort.

▶ Pulse brevemente **ECO**.





▶ Seleccione **Confort, ECO o ECO+**.

Si se selecciona un modo ECO mediante el menú de climatización, se iluminan dos LED en el indicador de temperatura de la línea de climatización. Cuando el modo ECO está activado, se ilumina en verde un LED en el indicador de temperatura. Cuando el modo ECO+ está activado, se iluminan ambos LED en verde y se muestra la indicación ECO+.

### Ajuste de la distribución de aire mediante el menú de climatización

Sistema multimedia:

➔ Menú climatizac.



- ▶ Seleccione **Primera fila de asientos** o **Segunda fila de asientos**.
  - ▶ Ajuste de la distribución de aire: seleccione ,  o .
  - ▶ Ajuste el caudal de aire.
- i** Si el aire acondicionado está conectado, siempre hay como mínimo una zona activa. Sin embargo, se pueden seleccionar varias distribuciones de aire al mismo tiempo, por ejemplo, para climatizar simultáneamente el habitáculo y el espacio reposapiés. En ese caso, la climatización del parabrisas  solo se puede seleccionar para la primera fila de asientos. Si el modo automático está activo, se desactivan automáticamente los botones para ajustar la distribución de aire. Al desconectar el aire acondicionado, se pueden seguir manejando los botones y el último ajuste se guarda.

### Ajuste de la climatización para las plazas traseras mediante el menú de climatización

Sistema multimedia:

➔ Menú climatizac.

#### Ajuste del caudal de aire



- ▶ Seleccione **Segunda fila de asientos** o **Tercera fila de asientos**.
- ▶ Ajuste el caudal de aire con  o .

#### Ajuste de la temperatura

- ▶ Seleccione **Segunda fila de asientos**.
  - ▶ Ajuste la temperatura.
- i** La 3.ª fila de asientos se puede refrigerar adicionalmente, junto con la temperatura ajustada para la 1.ª y la 2.ª fila de asientos. Para activar la refrigeración adicional, pulse  y ajuste el nivel 1 o un nivel superior.

#### Regulación automática de la climatización para las plazas traseras

- ▶ Seleccione **AUTO**.
- i** Cuando se activa la función de descongelación, se desactivan automáticamente algunas

funciones, por ejemplo, el ajuste de temperatura. Para desactivar la función de descongelación, pulse , **AUTO** o , o ajuste el caudal de aire al nivel 0 (→ página 189).

### Conexión o desconexión de la función de sincronización mediante el menú de climatización

Sistema multimedia:

➔ Menú climatizac.  
 ▶▶ **Primera fila de asientos**

La función de sincronización controla la climatización de manera centralizada. Con ello, el ajuste de temperatura, caudal de aire y distribución de aire del conductor se aplica automáticamente para cada zona de climatización.

- ▶ Seleccione **SYNC**.

### Desempañamiento de los cristales

#### Cristales empañados por dentro

- ▶ Pulse **AUTO** en la línea de climatización del visualizador central.

- ▶ Si los cristales continúan empañados: pulse  en la línea de climatización del visualizador central.

### Cristales empañados por fuera

- ▶ Conecte el limpiaparabrisas.
- ▶ Pulse  en la línea de climatización del visualizador central.

### Conexión o desconexión del modo de aire interior circulante mediante el menú de climatización

#### Requisitos

- El vehículo dispone de la unidad de mando de la climatización THERMATIC con prefiltro de partículas finas.
- El vehículo dispone de la unidad de mando de la climatización THERMOTRONIC con o sin prefiltro de partículas finas.

Sistema multimedia:

- ➔ [Menú climatizac.](#)
- ➔➔ [Primera fila de asientos](#)

- ▶ Pulse  en el sector de visualización superior de la línea de climatización. Se hace circular el aire interior.

Después de un tiempo, el modo de aire interior circulante cambia automáticamente al modo de aire exterior.

- ① Cuando el modo de aire interior circulante está conectado, los cristales pueden empañarse con mayor rapidez. Conecte el modo de aire interior circulante solo durante un breve espacio de tiempo.
- ① Seleccione la indicación de estado de polvo fino  en la línea de climatización para saltar directamente al menú de calidad del aire.

### Conexión o desconexión del modo de aire interior circulante mediante la línea de climatización

#### Requisitos

- El vehículo dispone de la unidad de mando de la climatización THERMATIC sin prefiltro de partículas finas.
- ▶ Pulse  en la línea de climatización del visualizador central. Se hace circular el aire interior.

Después de un tiempo, el modo de aire interior circulante cambia automáticamente al modo de aire exterior.

- ① Cuando el modo de aire interior circulante está conectado, los cristales pueden empañarse con mayor rapidez. Conecte el modo de aire interior circulante solo durante un breve espacio de tiempo.



### Conexión o desconexión de la ionización mediante el menú de climatización

Sistema multimedia:

→ Menú climatizac. ▶ Calidad del aire

Al activar la ionización, el aire interior se enriquece con iones negativos de oxígeno. Esto fomenta el bienestar de los ocupantes del vehículo.

▶ Seleccione **Ionización**.

ⓘ La función solo se puede ejecutar cuando el modo AUTO está activado o cuando está ajustada la distribución de aire en el difusor lateral. Con el difusor lateral del lado del conductor cerrado, la función está limitada.

### Sistema ambientador

#### ■ Conexión o desconexión del sistema ambientador mediante el sistema multimedia

##### Requisitos

- La climatización automática está conectada.
- La guantera está cerrada.
- Hay un frasco colocado.

Sistema multimedia:

→ Menú climatizac. ▶ Calidad del aire

El sistema ambientador reparte un aroma agradable en el habitáculo desde un frasco situado en la guantera.

- ▶ Navegue hacia abajo hasta que la línea de ajuste de la climatización se active.
- ▶ Seleccione **Ambientación**.
- ▶ Conecte o desconecte la ambientación.

#### ■ Ajuste del sistema ambientador a través del sistema multimedia

##### Requisitos

- Hay un frasco colocado.
- La guantera está cerrada.
- La climatización está conectada.

Sistema multimedia:

→ Menú climatizac. ▶ Calidad del aire

El sistema ambientador reparte un aroma agradable en el habitáculo desde un frasco situado en la guantera.

▶ Seleccione **Ambientación**.

▶ Pulse repetidamente hasta que quede ajustada la intensidad que desee.

#### ■ Colocación o extracción del frasco del sistema ambientador

**⚠ ADVERTENCIA** Peligro de sufrir lesiones por el perfume

Si los niños abren el frasquito, podrían beber el perfume o este podría entrar en contacto con sus ojos.

- ▶ No deje a los niños sin vigilancia en el vehículo.
- ▶ En caso de ingestión del perfume, acuda inmediatamente a un médico.
- ▶ Si el perfume entra en contacto con los ojos, enjuáguelos con agua limpia.
- ▶ Si persisten las molestias, acuda a un médico.

**INDICACIÓN ECOLÓGICA** Daños medioambientales por el desecho inadecuado de frasquitos llenos



Los frasquitos llenos no deben desecharse con la basura doméstica.



Entregue los frasquitos llenos en un punto de recogida de sustancias tóxicas.

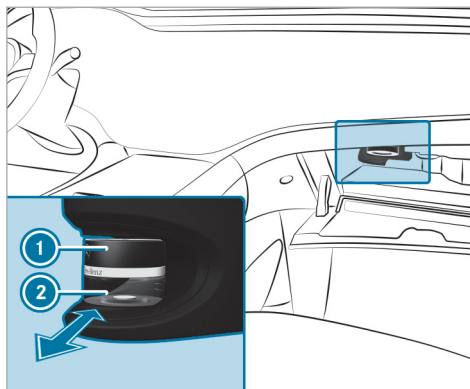

- ① Tapa
- ② Frasco

- ▶ **Colocación:** inserte el frasco en el soporte hasta el tope.
- ▶ **Extracción:** tras abrir la guantera, espere unos siete segundos y extraiga el frasco.

En caso de no utilizar las fragancias originales de Mercedes-Benz, tenga en cuenta las indicaciones

de seguridad que figuran en el embalaje del perfume.

Deseche el frasco con la fragancia original de Mercedes-Benz cuando se agote y no lo rellene.

#### Frasco listo para rellenar

- ▶ Desenrosque la tapa del frasco vacío.
- ▶ Rellene el frasco con 0.5 fl. oz. (15 ml) como máximo.
- ▶ Enrosque la tapa en el frasco.

Rellene el frasco vacío listo para rellenar con el mismo tipo de perfume. Tenga en cuenta la hoja informativa correspondiente que se adjunta al frasco.

#### Información acerca de la calefacción del parabrisas

**⚠ ADVERTENCIA** Peligro de sufrir quemaduras al tocar el parabrisas con la calefacción del parabrisas conectada

El parabrisas puede calentarse mucho cuando la calefacción del parabrisas está conectada.

En caso de limitación en la sensibilidad térmica o en la capacidad de reacción a elevadas temperaturas, esto puede causar daños en la salud o incluso lesiones parecidas a quemaduras.

- ▶ Toque el parabrisas solo si la calefacción del parabrisas está desconectada.
- ▶ Antes de tocar el parabrisas, deje que se enfríe.

La calefacción del parabrisas se activa automáticamente si  está activado en la línea de climatización del visualizador central.

Tras arrancar el vehículo, la calefacción del parabrisas se conecta automáticamente en función de las necesidades.

- ❗ Una tensión de la red de a bordo insuficiente puede afectar al funcionamiento de la calefacción del parabrisas.

### Preclimatización al desbloquear el vehículo

#### ■ Funcionamiento de la preclimatización al desbloquear el vehículo

La zona de los asientos puede precalentarse o prerrefrigerarse brevemente antes de subir al vehículo.

En función del equipamiento del vehículo, durante la refrigeración previa se conectan las siguientes funciones según las necesidades:

- Climatización automática
- Soplador
- Ventilación del asiento

En función del equipamiento del vehículo, durante el precalentamiento se conectan las siguientes funciones según las necesidades:

- Climatización automática
- Soplador
- Calefacción de asiento
- Calefacción del volante
- Calefacción del retrovisor
- Calefacción de la luneta trasera

- Calefacción del parabrisas

En función del equipamiento del vehículo, durante la preclimatización se regulan además las siguientes funciones si ya estaban activadas durante el funcionamiento normal del vehículo:

- Ambientación
- Ionización

#### ■ Ajuste de la preclimatización al desbloquear el vehículo en el sistema multimedia

Sistema multimedia:

↳ [Menú climatizac.](#)

↳ [Climatizac. a distancia](#)

▶ Conecte o desconecte la función.

#### Selección de los asientos

▶ Seleccione [Conductor](#), [Acompañante](#), [Detrás izq.](#) o [Detrás dcha.](#)

Las funciones específicas de la preclimatización, como, por ejemplo, la calefacción de asiento, se aplican a los asientos seleccionados.

Si está activada la preclimatización, en la línea de climatización del visualizador central se ilumina

un LED en azul, si el coche está frío, y en rojo, si el coche está caliente.

### ■ Conexión o desconexión de la preclimatización al desbloquear el vehículo

#### Requisitos

- La batería de alto voltaje tiene carga suficiente.
- La función está activada mediante el sistema multimedia.

▶ **Conexión:** desbloquee el vehículo. Durante el precalentamiento y la refrigeración previa las funciones de climatización se conectan durante hasta cinco minutos.

No se puede activar la preclimatización al desbloquear el vehículo más de tres veces consecutivas mientras el vehículo esté parado.

▶ **Desconexión:** pulse  en la línea de climatización del visualizador central.

Las siguientes funciones permanecen conectadas tras el arranque del vehículo:

- Calefacción de asiento

- Ventilación del asiento

En función del equipamiento del vehículo, durante la preclimatización se regulan además las siguientes funciones si ya estaban activadas durante el funcionamiento normal del vehículo:

- Ambientación
- Ionización

### Preclimatización a la hora de salida

### ■ Funcionamiento de la preclimatización a la hora de salida

**⚠ ADVERTENCIA** Peligro de muerte por temperaturas altas o bajas en el vehículo

Si las personas –especialmente los niños– se exponen al calor o frío intensos durante un periodo prolongado, existe peligro de sufrir lesiones o incluso peligro de muerte.

▶ Nunca deje a ninguna persona –especialmente a los niños– sin vigilancia en el vehículo.

**⚠ ADVERTENCIA** Peligro de sufrir quemaduras por conectar de forma repetida la calefacción de asiento

Si conecta la calefacción de asiento de forma repetida, la banqueta del asiento y el acolchado del respaldo del asiento se pueden calentar demasiado.

Especialmente en caso de limitación en la sensibilidad térmica o en la capacidad de reacción a elevadas temperaturas, esto puede causar daños en la salud o incluso lesiones parecidas a quemaduras.

▶ No conecte la calefacción de asiento de forma repetida.

Como protección contra el sobrecalentamiento, la calefacción de asiento puede desactivarse provisionalmente tras repetidas reconexiones.

Con el vehículo parado, el aire del espacio interior se puede calentar, ventilar o refrigerar a la temperatura ajustada.

Si el vehículo está conectado a un dispositivo de alimentación eléctrica, tendrá prioridad la carga

de la batería de alto voltaje al nivel de carga mínimo establecido.

El tiempo de servicio de la preclimatización puede disminuir si se dan las siguientes circunstancias:

- El vehículo no está conectado a un dispositivo de alimentación eléctrica.
- La batería de alto voltaje no está cargada completamente.

La preclimatización activa puede disminuir el estado de carga de la batería de alto voltaje incluso con el conector del cable de carga enchufado.

En el modo de refrigeración y de ventilación se activa la ventilación del asiento, si la hubiera.

En el modo de calefacción se activan las siguientes funciones, si las hay:

- Calefacción de asiento
- Calefacción del volante
- Calefacción del retrovisor
- Calefacción de la luneta trasera
- Calefacción del parabrisas

Cuando se cambia la temperatura ajustada, el modo de aire acondicionado se actualiza automáticamente y pasa del modo de calefacción al modo de ventilación o refrigeración, del modo de refrigeración al modo de ventilación o calefacción o del modo de ventilación al modo de calefacción o refrigeración.

En función del equipamiento del vehículo, durante la preclimatización se regulan además las siguientes funciones si ya estaban activadas durante el funcionamiento normal del vehículo:

- Ambientación
- Ionización

### ■ Ajuste de la preclimatización a la hora de salida mediante la línea de climatización

Sistema multimedia:

↳ Menú climatizac.

» Climatizac. a distancia

### Ajuste de la hora de salida

- ⓘ Las horas de salida ajustadas se utilizan para la preclimatización del vehículo, además de para el pronóstico del estado de carga y de la autonomía en el momento seleccionado.

Encontrará más información sobre los ajustes de carga en (→ página 243).

▶ Seleccione **Editar la hora de salida** .

▶ Seleccione una hora de salida o ajuste una nueva hora de salida.

- ⓘ Si está activada la función de maximización de la autonomía, durante las paradas de carga se determinará una indicación aproximada del tiempo que falta para alcanzar el estado de carga deseado. Esta indicación se utilizará como hora de salida aproximada para la preclimatización, que se ajustará automáticamente. Las horas de salida ajustadas con anterioridad no se pueden editar si está activada esta función. La hora de salida determinada automáticamente puede activarse o desactivarse mediante el menú de climatización.

### Ajuste de los días de repetición

▶ Seleccione **Editar la hora de salida** .

▶ Ajuste la hora de salida deseada y seleccione los correspondientes días de la semana en los que estará vigente.

- ▶ Confirme con la tecla **OK**.

#### Selección de los asientos

- ▶ Seleccione **Conductor, Acompañante, Detrás izq.** o **Detrás dcha.**

La preclimatización se aplica a los asientos seleccionados.

Si se ha ajustado una hora de salida, en la línea de climatización del visualizador central se ilumina un LED en amarillo. Un LED en la línea de climatización indica asimismo si está activada la preclimatización. Se ilumina en azul cuando el vehículo se está enfriando y en rojo, cuando se está calentando.

#### ■ Conexión o desconexión de la preclimatización a la hora de salida

##### Requisitos

- La batería de alto voltaje tiene carga suficiente.
- La función está activada mediante el sistema multimedia.

- ▶ **Conexión:** ajuste la hora de salida (→ página 197).

La preclimatización a la hora de salida se conecta como máximo durante 55 minutos antes de la hora de salida seleccionada. Si se atrasa la salida, funcionará durante otros cinco minutos.

- ▶ **Desconexión anticipada de la preclimatización a la hora de salida:** pulse  en la línea de climatización del visualizador central o desactive la preselección de la hora en el menú de climatización.

Las siguientes funciones, si las hay, permanecen conectadas tras el arranque del vehículo:

- Calefacción de asiento
- Ventilación del asiento

En función del equipamiento del vehículo, durante la preclimatización se regulan además las siguientes funciones si ya estaban activadas durante el funcionamiento normal del vehículo:

- Ambientación
- Ionización

#### Manejo de la preclimatización inmediata mediante la línea de climatización

- ▲ **ADVERTENCIA** Peligro de muerte por temperaturas altas o bajas en el vehículo

Si las personas –especialmente los niños– se exponen al calor o frío intensos durante un período prolongado, existe peligro de sufrir lesiones o incluso peligro de muerte.

- ▶ Nunca deje a ninguna persona –especialmente a los niños– sin vigilancia en el vehículo.

- ▲ **ADVERTENCIA** Peligro de sufrir quemaduras por conectar de forma repetida la calefacción de asiento

Si conecta la calefacción de asiento de forma repetida, la banqueta del asiento y el acolchado del respaldo del asiento se pueden calentar demasiado.

Especialmente en caso de limitación en la sensibilidad térmica o en la capacidad de reacción a elevadas temperaturas, esto puede

causar daños en la salud o incluso lesiones parecidas a quemaduras.



- ▶ No conecte la calefacción de asiento de forma repetida.

Como protección contra el sobrecalentamiento, la calefacción de asiento puede desactivarse provisionalmente tras repetidas reconexiones.

### Requisitos

- El vehículo está desconectado.

El habitáculo se puede seguir climatizando, por ejemplo, durante una interrupción de la marcha, hasta 50 minutos.

- ▶ Pulse la tecla  en la línea de climatización del visualizador central.
- ▶ Ajuste la temperatura por medio de las flechas  o  de la línea de climatización del visualizador central.

Un LED en la línea de climatización del visualizador central indica si está activada la preclimatización. Se ilumina en azul cuando el vehículo se está enfriando y en rojo, cuando se está calentando.

## Difusores de ventilación

### ■ Ajuste de los difusores de ventilación delanteros

**⚠ ADVERTENCIA** Peligro de sufrir quemaduras y de congelación por estar demasiado cerca de los difusores de ventilación

El aire que sale de los difusores de ventilación puede estar muy caliente o muy frío.

- ▶ Asegúrese siempre de que todos los ocupantes del vehículo mantienen una distancia suficiente de los difusores de ventilación.
- ▶ En caso necesario, dirija el flujo de aire hacia otra zona del espacio interior.

Tenga en cuenta las siguientes indicaciones para garantizar la entrada de aire del exterior al habitáculo a través de los difusores de ventilación:

- Mantenga siempre los difusores y la rejilla de ventilación del habitáculo libres de objetos.
- Mantenga libre de sedimentaciones la rejilla de entrada de aire (→ página 422).

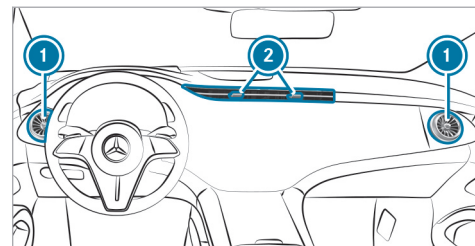

- ▶ **Apertura o cierre de los difusores laterales:** gire el difusor lateral ① correspondiente hacia la izquierda o la derecha hasta el tope sujetándolo por el anillo exterior.
- ▶ **Apertura o cierre de los difusores centrales:** sujete el regulador ② correspondiente y muévelo hacia dentro o hacia fuera hasta el tope.
- ▶ **Ajuste de la dirección del caudal de aire de los difusores laterales:** sujetando el difusor lateral ① por el centro, muévelo hacia arriba, abajo, izquierda o derecha.
- ▶ **Ajuste de la dirección del caudal de aire de los difusores centrales:** sujetando el difusor

central ② por el regulador, muévelo hacia arriba, abajo, izquierda o derecha.

### ■ Ajuste de los difusores para las plazas traseras

**⚠ ADVERTENCIA** Peligro de sufrir quemaduras y de congelación por estar demasiado cerca de los difusores de ventilación

El aire que sale de los difusores de ventilación puede estar muy caliente o muy frío.

- ▶ Asegúrese siempre de que todos los ocupantes del vehículo mantienen una distancia suficiente de los difusores de ventilación.
- ▶ En caso necesario, dirija el flujo de aire hacia otra zona del espacio interior.

### Ajuste de los difusores para las plazas traseras de la 2.ª fila de asientos

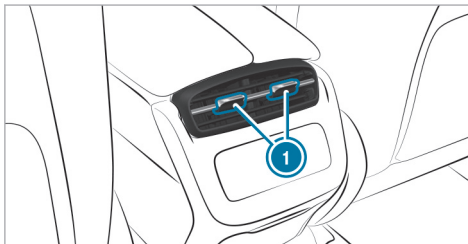

- ▶ **Apertura o cierre de los difusores para las plazas traseras:** sujetando el difusor para las plazas traseras ① correspondiente por el regulador, muévelo hacia dentro o hacia fuera hasta el tope.
- ▶ **Ajuste de la dirección del caudal de aire de los difusores para las plazas traseras:** sujete el regulador ① correspondiente y muévelo hacia arriba, abajo, izquierda o derecha.

### Ajuste de los difusores laterales de la 2.ª fila de asientos en la parte trasera

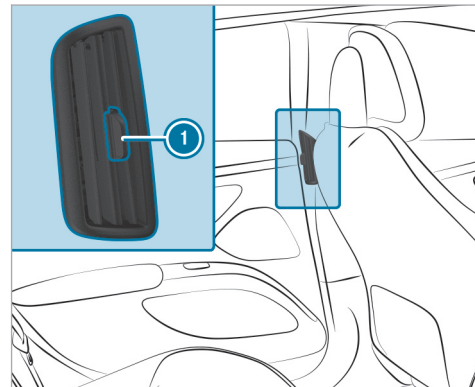

- ▶ **Apertura o cierre de los difusores laterales de la parte trasera:** sujetando el difusor lateral ① por el regulador, muévelo hacia arriba o hacia abajo hasta el tope.
- ▶ **Ajuste de la dirección del caudal de aire de los difusores laterales:** sujete el regulador ①



y muévelo hacia arriba, abajo, izquierda o derecha.

### Ajuste de los difusores laterales de la 3.ª fila de asientos en la parte trasera

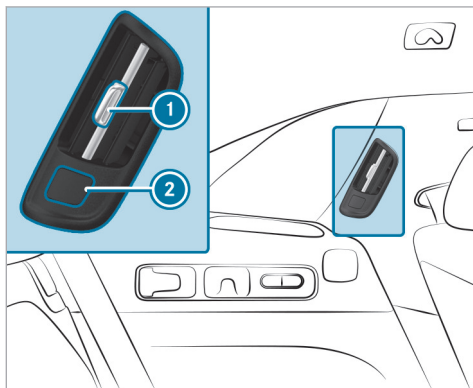

▶ **Apertura o cierre de los difusores laterales en la parte trasera:** pulse la tecla ②.

▶ **Ajuste de la dirección del caudal de aire de los difusores laterales:** sujete el regulador ① y muévelo hacia la izquierda o la derecha.

## Conducción

### Indicaciones sobre el modo eléctrico

**⚠ ADVERTENCIA** Peligro de quemadura por causticación y de intoxicación en caso de una batería de alto voltaje dañada

Si la carcasa de la batería de alto voltaje se daña, pueden salir electrólito y gases.

- ▶ Evite el contacto con la piel, los ojos o la ropa.
- ▶ Aclare con agua inmediatamente las salpicaduras de electrólito y acuda a un médico.

**⚠ PELIGRO** Peligro de fuego y explosión al sobrepasar la presión interior de la batería de alto voltaje

En caso de incendio del vehículo puede escapar gas inflamable y encenderse.

- ▶ En caso de que aparezcan olores inusuales, humo o quemaduras, detenga inmediatamente el proceso de carga.

- ▶ Abandone de inmediato la zona de peligro. Asegure la zona de peligro a una distancia suficiente.
- ▶ Avise a los bomberos.

Tenga en cuenta las indicaciones siguientes sobre los niveles sonoros y sobre el sistema de advertencia acústica del vehículo:

- El vehículo dispone de un sistema de propulsión puramente eléctrico y genera unos niveles sonoros de estacionamiento y de conducción notablemente inferiores en comparación con vehículos con motor de combustión interna.

Por dicho motivo, el vehículo está equipado con un generador de sonido como sistema de advertencia acústica del vehículo (AVAS). Este dispositivo de seguridad está prescrito por ley.

El ruido exterior del generador de sonido se percibe en el espacio interior cuando el vehículo está detenido y a velocidades bajas, y no constituye ningún funcionamiento anómalo.

- El generador de sonido produce niveles sonoros de estacionamiento y hasta una velocidad de aproximadamente 25 mph (30 km/h) niveles sonoros en función de la velocidad.

De este modo, otros usuarios de la vía, especialmente los peatones y los ciclistas, pueden percibir mejor el vehículo.

- A partir de una velocidad de 20 mph (20 km/h) el sistema de advertencia acústica del vehículo se apaga cada vez más.
- Es posible que, en determinadas circunstancias, el vehículo no sea percibido por otros usuarios de la vía, a pesar de disponer del generador de sonido. Adapte su estilo de conducción como corresponda.

## Desconexión manual de la red de a bordo de alto voltaje

**⚠ PELIGRO** Peligro de lesiones mortales y peligro de incendios por componentes modificados y/o dañados de la red de a bordo de alto voltaje

La red de a bordo de alto voltaje se encuentra bajo una alta tensión eléctrica. Si modifica componentes de la red de a bordo de alto voltaje o toca componentes dañados, puede sufrir una descarga eléctrica. Además, los componentes modificados y/o dañados pueden provocar un incendio.

En caso de accidente o colocación de los bajos del vehículo, los componentes de la red de a bordo de alta tensión también pueden dañarse de forma no visible.

- ▶ No realice nunca modificaciones en la red de a bordo de alto voltaje.
- ▶ No encienda ni utilice el vehículo con componentes modificados o dañados de la red de a bordo de alto voltaje.

- ▶ Nunca toque los componentes dañados de la red de a bordo de alto voltaje.
- ▶ Después de un accidente no toque los componentes de la red de a bordo de alto voltaje.
- ▶ Encargue el transporte del vehículo después de un accidente.
- ▶ Encargue la revisión de los componentes de la red de a bordo de alta tensión en un taller especializado y cámbielos, si es necesario.

### Requisitos

Solo está permitido desconectar manualmente la red de a bordo de alto voltaje en las siguientes situaciones:

- Si el testigo luminoso de advertencia del sistema de retención  se ilumina en el visualizador del conductor, por ejemplo, después de un accidente.
- Si el vehículo ha sufrido daños considerables y no se han activado los componentes del sistema de retención, por ejemplo, después de un accidente.

### Uso del dispositivo de desconexión de alto voltaje

Solo está permitido desconectar manualmente la red de a bordo de alto voltaje en las situaciones indicadas anteriormente.

- ▶ Desconecte el vehículo.
- ▶ Acople la posición **P** del cambio.
- ▶ Accione el freno de estacionamiento eléctrico.
- ▶ Asegure el vehículo para evitar su desplazamiento.

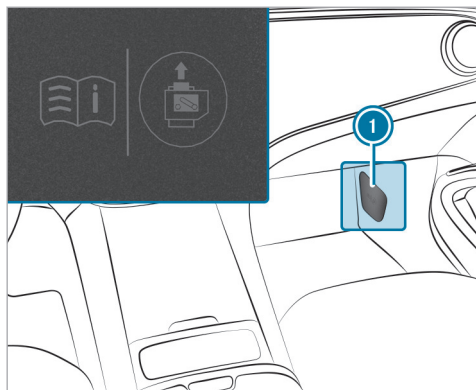

- ▶ Extraiga la tapa ① de la caja de fusibles situada en el espacio para los pies del acompañante.

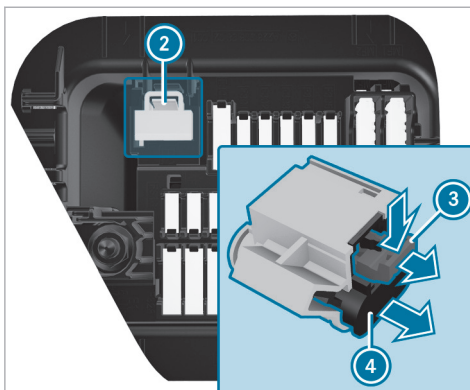

- ▶ Presione la pestaña de bloqueo ③ en el dispositivo de desconexión de alto voltaje ② en la dirección indicada por la flecha y extráigala.
- ▶ Saque el conector ④ en la dirección indicada por la flecha hasta que quede enclavado. La red de a bordo de alto voltaje se desconecta.

Todos los trabajos en el sistema de propulsión, incluso después de la desconexión manual de la red de a bordo de alto voltaje, deben ser efectuados exclusivamente en un taller especializado.

### Conexión de la alimentación eléctrica o del vehículo

**⚠ ADVERTENCIA** Peligro de accidente y de sufrir lesiones en caso de dejar a niños sin vigilancia en el vehículo

Si deja a los niños sin vigilancia en el vehículo, estos pueden, sobre todo:

- abrir las puertas y poner en peligro a otras personas o usuarios de la vía.
- abandonar el vehículo y que otro vehículo los atropelle.
- manejar el equipamiento del vehículo y, por ejemplo, quedar atrapados

Además, los niños podrían poner el vehículo en movimiento en caso de que, por ejemplo:

- suelten el freno de estacionamiento.
- modifiquen la posición del cambio.
- arranquen el vehículo.

- ▶ Nunca deje a los niños sin vigilancia en el vehículo.
- ▶ Al abandonar el vehículo, lleve siempre la llave consigo y bloquee el vehículo.
- ▶ Guarde la llave fuera del alcance de los niños.

Esto también es válido para la llave digital del vehículo.

#### Requisitos

- La llave se encuentra en el vehículo y es reconocida.
- **Vehículos con llave digital del vehículo:** se detecta una llave digital del vehículo con autorización para conducir.
- El pedal del freno no se pisa.

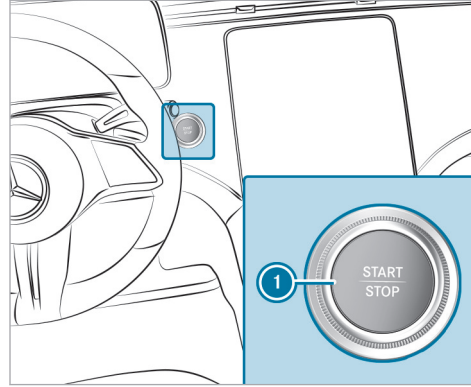

Vehículos con visualizador central

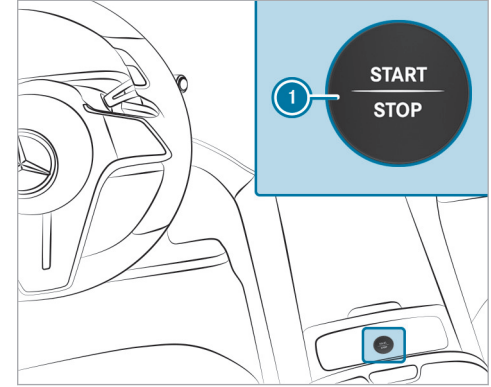

Vehículos con MBUX Hyperscreen

- ▶ **Conexión de la alimentación eléctrica:** pulse la tecla ① una vez. Puede, por ejemplo, conectar el limpiaparabrisas.

La alimentación eléctrica se desconecta de nuevo si se cumplen las siguientes condiciones:

- Si abre la puerta del conductor.

- Si pulsa la tecla **1** dos veces más.

▶ **Conexión del vehículo:** pulse la tecla **1** dos veces.

En el visualizador del conductor se iluminan los testigos de control y de advertencia.

Si se cumple una de las siguientes condiciones, se desconectará de nuevo el vehículo:

- No arranca el vehículo en el transcurso de 15 minutos y el cambio está en la posición **P** o el freno de estacionamiento eléctrico está bloqueado.
- Pulsa la tecla **1** una vez.

### Arranque del vehículo

#### ■ Arranque del vehículo con la tecla de arranque y parada

##### Requisitos

- La llave se encuentra en el vehículo y es reconocida.
- **Vehículos con llave digital del vehículo:** se detecta una llave digital del vehículo con autorización para conducir.

- ▶ Acople la posición **P** o **N** del cambio.
- ▶ Pise el pedal de freno y pulse la tecla **1** una vez.
  - Se arranca el vehículo.
  - Se muestra la indicación **READY** en el visualizador del conductor: el vehículo está listo para la conducción.
- ▶ Si el vehículo no se pone en marcha: desconecte los consumidores que no necesite y pulse la tecla **1** una vez.
- ▶ Si el vehículo sigue sin arrancar y en el visualizador del conductor se muestra el aviso **Guardar la llave en el compartimento señalado** **Ver Instruc. servicio** : arranque el vehículo con la llave en el compartimento portaobjetos (régimen de emergencia) (→ página 207).
- ① Puede parar el vehículo durante la marcha. Para ello, pulse la tecla **1** durante unos tres segundos o pulse tres veces en un intervalo de tres segundos la tecla **1**. El cambio acopla automáticamente el ralenti **N**. Si vuelve a pulsar la tecla **1**, vuelve a arrancar el vehículo y puede volver a acoplar la posición de marcha **D**. Es imprescindible que tenga

en cuenta las indicaciones de seguridad que figuran en el apartado "Indicaciones sobre la conducción" (→ página 208).

Tenga en cuenta la información sobre los avisos que pueden mostrarse en el visualizador del conductor.

#### ■ Arranque del vehículo con la llave digital del vehículo en el compartimento (régimen de emergencia)

##### Requisitos

- El vehículo debe estar equipado con la preinstalación "Llave digital del vehículo".
- Se debe haber activado un terminal adecuado como llave digital del vehículo.
- ① Mercedes-Benz le recomienda llevar consigo la llave de emergencia por si se producen limitaciones funcionales.

Si el vehículo no se pone en marcha y en el visualizador del conductor aparece el aviso **Colocar llave en portavasos o la llave digital en el soporte para teléfono móvil** **Ver Instrucciones de servicio** , puede arrancar el vehículo en el régimen de emergencia.

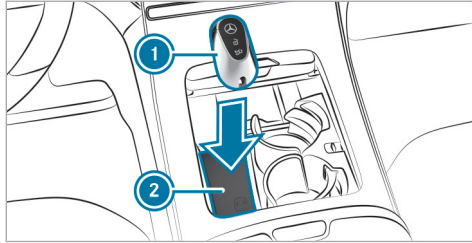

- ▶ Coloque la llave 1 en el compartimento portaobjetos 2.

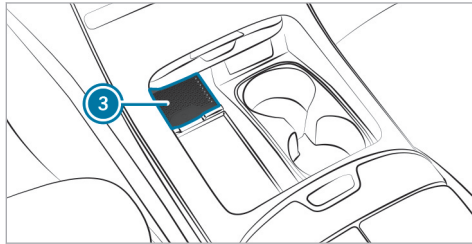

- ▶ Deposite la llave digital del vehículo en la bandeja 3.

- ▶ Pise el pedal de freno y arranque el vehículo con la tecla de arranque y parada. El arranque del motor puede tardar un par de segundos.
- ▶ Si aparece el aviso **Llave no reconocida** en el visualizador del conductor, vuelva a pulsar la tecla de arranque y parada.

Si se muestra la indicación **READY** en el visualizador del conductor, el vehículo está listo para la conducción.

### Arranque del vehículo con la llave en el compartimento portaobjetos (régimen de emergencia)

Esto también es válido para la llave digital del vehículo.

Si el vehículo no se pone en marcha y en el visualizador del conductor aparece el aviso **Guardar la llave en el compartimento señalado** Ver **Instruc. servicio**, puede arrancar el vehículo en el régimen de emergencia.

**Vehículos con llave digital del vehículo:** si el vehículo no se pone en marcha y en el visualizador del conductor aparece el aviso **Colocar llave en portavasos o la llave digital en el soporte para teléfono móvil** Ver **Instrucciones de servi-**

**cio**, puede arrancar el vehículo en el régimen de emergencia.

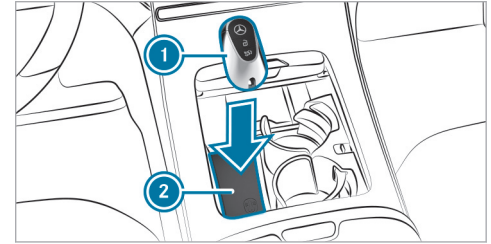

- ▶ Asegúrese de que el compartimento portaobjetos 2 esté vacío.
  - ▶ Retire la llave 1 del llavero.
  - ▶ Coloque la llave 1 en el compartimento portaobjetos 2 sobre el símbolo. El vehículo arranca después de un breve espacio de tiempo.
- Si extrae la llave 1 del compartimento portaobjetos 2, el vehículo sigue estando listo para la conducción. Si desea volver a arrancar el vehículo más tarde, la llave 1 debe encon-

trarse en el compartimento portaobjetos ② sobre el símbolo durante toda la marcha.

- ▶ Encargue la revisión de la llave ① en un taller especializado cualificado.

#### Si el vehículo no arranca:

- ▶ Deje la llave ① en el compartimento portaobjetos ②.

- ▶ Pise el pedal de freno y arranque el vehículo con la tecla de arranque y parada.

- ① También puede conectar solo la alimentación eléctrica o el vehículo con la tecla de arranque y parada.

Tenga en cuenta la información sobre los avisos que pueden mostrarse en el visualizador del conductor.

#### Indicaciones sobre el rodaje

- Los sistemas de sensores de algunos sistemas de asistencia y de seguridad de marcha se ajustan automáticamente durante un determinado recorrido tras la entrega del vehículo o de una reparación. El sistema no alcanza su

eficacia completa hasta que no haya finalizado este proceso de aprendizaje.

- Los forros de freno, discos de freno y neumáticos nuevos o sustituidos alcanzan un efecto de frenado y adherencia óptimos una vez que se han recorrido algunos cientos de kilómetros. Compense el menor efecto de frenado pisando con más fuerza el pedal de freno.

#### Indicaciones sobre la mejora de la aceleración

- ① La mejora de la aceleración no está disponible para todos los modelos y versiones.
- ① Esta función es un equipo in-demand (→ página 30).

Cuando se activa la función, el vehículo tiene una mayor potencia máxima disponible y se mejora el comportamiento de aceleración. Con ello no se modifica la velocidad máxima por construcción del vehículo.

El aumento de la potencia puede provocar cambios en la autonomía eléctrica.

#### Indicaciones sobre la conducción

**▲ ADVERTENCIA** Peligro de accidente por objetos en el espacio reposapiés del conductor

Los objetos que haya en el espacio reposapiés del conductor pueden limitar el recorrido del pedal o bloquear un pedal pisado a fondo.

Esto pone en peligro la seguridad vial y de funcionamiento del vehículo.

- ▶ Coloque todos los objetos en un lugar seguro dentro del vehículo para que no vayan a parar al espacio reposapiés del conductor.
- ▶ Fije siempre las alfombrillas correctamente para garantizar que haya suficiente espacio libre para los pedales.
- ▶ No utilice alfombrillas sueltas ni apile varias alfombrillas.



**▲ ADVERTENCIA** Peligro de accidente debido a un calzado inadecuado

Calzado inadecuado es porej.:

- Zapatos con plataforma
- Zapatos con tacones altos
- Pantuflas

¡Existe peligro de accidente!

- ▶ Para manejar los pedales de forma segura, usar siempre un calzado adecuado.

**▲ ADVERTENCIA** Peligro de accidente con el vehículo desconectado durante la marcha

Si desconecta el vehículo durante la marcha, se limitan o ya no se encuentran disponibles funciones relevantes desde el punto de vista de la seguridad.

Esto puede afectar, por ejemplo, la servodirección y la amplificación de la fuerza de frenado.

Entonces necesitará aumentar considerablemente la fuerza, por ejemplo, para conducir y frenar.

- ▶ No desconecte el vehículo durante la marcha.

**▲ ADVERTENCIA** No consuma ni alcohol ni drogas si conduce, y no deje que otra persona conduzca si ha ingerido alcohol o drogas.

El consumo de alcohol y/o drogas y la conducción representan una combinación muy peligrosa. Incluso pequeñas cantidades de alcohol y drogas pueden disminuir sus reflejos, la percepción y su capacidad de raciocinio.

Las probabilidades de sufrir un accidente grave o incluso mortal aumentan considerablemente cuando conduce después de haber ingerido alcohol o drogas.

- ▶ Durante la marcha no beba alcohol ni tome drogas y no permita que otras per-

sonas que han bebido alcohol y han tomado drogas conduzcan.

**▲ ADVERTENCIA** Peligro de accidente por sistema de frenos sobrecalentado

Si deja reposar el pie sobre el pedal de freno durante la marcha, el sistema de frenos se puede sobrecalentar.

Con ello, la distancia de frenado se prolonga y el sistema de frenos podría incluso fallar.

- ▶ No utilice nunca el pedal de freno como reposapiés.
- ▶ Durante la marcha no pise el pedal de freno y el pedal acelerador simultáneamente.

**! INDICACIÓN** Daño en el vehículo por inobservancia de la altura de paso máxima permitida

Si la altura del vehículo supera la altura de paso máxima permitida, pueden dañarse el techo y otras piezas del vehículo.

- ▶ Tenga en cuenta la altura de paso señalizada.
- ▶ Si se sobrepasa la altura de paso permitida, no continúe la marcha.
- ▶ Tenga en cuenta la altura del vehículo modificada si hay elementos superpuestos sobre el techo.

**i** Tenga en cuenta que todos los datos de velocidad que figuran en este manual de instrucciones son valores aproximados sujetos a una tolerancia específica.

#### **Indicaciones sobre la conducción con carga sobre el techo, remolque o el vehículo cargado**

Al conducir con el portaequipajes para el techo cargado o con remolque, así como con el vehículo completamente cargado o con todos los asientos ocupados, el comportamiento direccional y de conducción de su vehículo cambia.

Por ello, tenga en cuenta las siguientes indicaciones:

- No sobrepase la carga sobre el techo ni la masa máxima remolcable autorizadas. Tenga

en cuenta también los valores que figuran en los datos técnicos.

- Distribuya la carga de forma uniforme, también sobre el techo, y coloque los objetos pesados hacia abajo. Para ello tenga también en cuenta las indicaciones sobre la carga del vehículo (→ página 139).
- Conduzca con precaución, evite ponerse en marcha, frenar o girar de manera brusca, así como tomar curvas a alta velocidad.

#### **Indicaciones sobre la conducción por calzadas sobre las que se ha esparcido sal**

El efecto de frenado es limitado en calzadas sobre las que se ha esparcido sal.

Por ello, tenga en cuenta las siguientes indicaciones:

- La distancia de frenado se puede alargar considerablemente o se puede efectuar el frenado por un solo lado debido a la capa de sal formada sobre los discos y los forros de freno.
- Mantenga una distancia de seguridad especialmente grande con respecto al vehículo precedente.

Elimine la capa de sal de la siguiente manera:

- Frene de vez en cuando teniendo en cuenta la situación del tráfico.
- Pise el pedal de freno con cuidado al final de un trayecto y al comienzo de una nueva marcha.

#### **Indicaciones sobre el aquaplaning**

A partir de cierto nivel de agua sobre la calzada puede producirse aquaplaning.

Tenga en cuenta las siguientes indicaciones si conduce con fuertes precipitaciones o en condiciones que favorezcan el aquaplaning:

- Reduzca la velocidad.
- Evite las rodadas.
- Evite los movimientos rápidos con el volante.
- Frene con cuidado.

**i** Tenga en cuenta también las indicaciones sobre la comprobación regular de ruedas y neumáticos (→ página 454).

### Indicaciones sobre travesías de cursos de agua en la calzada

El agua que haya penetrado en el vehículo puede dañar el sistema de propulsión, el sistema eléctrico y el cambio.

Tenga en cuenta las siguientes indicaciones si debe circular atravesando agua:

- El nivel del agua en reposo debe llegar como máximo hasta el borde inferior de la carrocería.
- Conduzca como máximo a velocidad de peatón, de lo contrario el agua puede penetrar en el vehículo.
- Los vehículos precedentes o que circulan en dirección contraria pueden generar olas, con lo cual se puede exceder el nivel del agua máximo permitido.

Después de un vadeo, los frenos tienen un menor efecto de frenado. Frene el vehículo cuidadosamente y teniendo en cuenta la situación del tráfico hasta que se vuelva a alcanzar el efecto de frenado máximo.

### Funcionamiento de la dirección del eje trasero

 Esta función es un equipo on-demand (→ página 30).

La dirección del eje trasero es una dirección adicional electromecánica en el eje trasero que, en función de la velocidad, adapta la dirección de las ruedas traseras dependiendo de la posición de las ruedas delanteras. De esta forma se obtiene una mayor movilidad y una estabilidad de marcha mejorada, porejemplo, en las curvas.

La dirección del eje trasero tiene las siguientes propiedades:

- Menor esfuerzo a la hora de girar el volante y círculo de viraje menor y, por tanto, reducción del esfuerzo a la hora de aparcar el vehículo
- Estabilidad de marcha mejorada, porejemplo, en las curvas
- Dirección más directa y por tanto mejor maniobrabilidad del vehículo

Tenga en cuenta las indicaciones sobre las cadenas para nieve y el modo de cadenas para nieve (→ página 456).

### Indicaciones sobre la conducción por terreno no asentado

 **ADVERTENCIA** Peligro de accidente al no respetar la línea de la pendiente en las laderas

Si se desliza de forma inclinada o gira en una ladera, el vehículo puede resbalar lateralmente, volcarse y darse la vuelta.

 Desplazarse siempre en una ladera por la línea de pendiente (en línea recta hacia arriba o hacia abajo) y sin girar.

Durante la marcha por terreno no asentado puede penetrar, por ejemplo, arena, barro y agua en los frenos, puede que también mezclados con aceite. Esto puede conllevar una reducción del efecto de frenado o un fallo total de los frenos, también debido al aumento del desgaste. El comportamiento de frenado varía en función del material que ha penetrado. Limpie los frenos después de la marcha por terreno no asentado. Si a continuación nota una reducción del efecto de frenado o percibe ruidos de arrastre, encargue de inmediato la revisión del sistema de frenos en un taller espe-

cializado cualificado. Adapte el estilo de conducción al comportamiento de frenado modificado.

**!** **INDICACIÓN** Daños causados debido a la conducción por encima de obstáculos

Se puede dañar el vehículo debido a:

- subidas encima de bordillos de la acera altos o caminos sin pavimentar
  - conducción rápida sobre obstáculos como bordillos de la acera, badenes reductores de velocidad o baches
  - objetos pesados que golpean los bajos del vehículo o las piezas del tren de rodaje
- ▶ No conducir sobre obstáculos que puedan dañar el vehículo.
- ▶ Al conducir por terreno no asentado, comprobar regularmente si se han producido daños en el vehículo.
- ▶ Adaptar la velocidad de marcha a las condiciones de la calzada.

▶ En caso de daños, ponerse inmediatamente en contacto con un taller especializado cualificado.

**🔥** **INDICACIÓN ECOLÓGICA** Daños medioambientales por no tener en cuenta las señales de prohibición

La protección medioambiental tiene preferencia. Respeta la naturaleza.

▶ Es imprescindible que tenga en cuenta las señales de prohibición.

- i** Debido a la naturaleza del vehículo, este está concebido para terrenos sencillos e intermedios. Si se utiliza en terrenos no asentados, hay que prestar atención a la altura libre sobre el suelo necesaria. En especial la batería de alto voltaje puede sufrir daños en caso de que los bajos del vehículo sufran algún impacto. Para ello, tenga también en cuenta las indicaciones sobre la seguridad de funcionamiento (→ página 32).

### Lista de comprobación antes de la marcha por terreno no asentado

Revise los siguientes puntos antes de cada marcha por terreno no asentado:

- Estado de carga de la batería de alto voltaje
- Herramientas para cambio de rueda y rueda de repuesto
- Llantas y neumáticos

**i** Para obtener información sobre el reequipamiento con neumáticos todoterreno, consulte a un taller especializado.

### Conducción por terreno no asentado

Lea esta sección con detenimiento antes de circular con el vehículo por terreno no asentado. Circule primero por terrenos no asentados más fáciles a modo de ejercicio.

- Tenga en cuenta las indicaciones relativas al sistema ABS para todoterreno (→ página 255).
- Ante un terreno no asentado, seleccione el programa de conducción  (→ página 221).

El vehículo se eleva automáticamente 1 in (25 mm) al nivel todoterreno. Asegúrese siempre de que exista una altura libre sobre el suelo que sea suficiente para evitar causar daños en el vehículo.

- Circule por declives y taludes solo con el vehículo en marcha y solo en **D** o **R**. Tenga en cuenta las indicaciones sobre la conducción por montaña.
- No circule por terrenos desconocidos que no sean visibles y permanezca en los caminos señalizados.
- Mantenga siempre las puertas y las ventanillas cerradas durante la marcha.
- Desconecte el asistente activo de distancia DISTRONIC y el TEMPOMAT.
- Adapte su comportamiento de marcha al terreno.
- No utilice la función HOLD en pendientes o declives pronunciados con suelo resbaladizo o no asentado.

### Conducción por terrenos arenosos

Tenga en cuenta adicionalmente las siguientes indicaciones al circular por terreno arenoso:

- Para vencer la resistencia a la rodadura, circule con fluidez; de lo contrario, el vehículo podría quedar atrapado.
- En la medida de lo posible, circule siguiendo las rodadas de los otros vehículos. Asegúrese de que se cumplan los siguientes requisitos:
  - las rodadas no son demasiado profundas
  - la arena es suficientemente consistente
  - la altura libre sobre el suelo es suficiente

### Travesía de cursos de agua

En caso de vadeos, tenga en cuenta adicionalmente las siguientes indicaciones:

- Circule, como máximo, a 6 mph (10 km/h).
- El nivel del agua en reposo debe llegar como máximo hasta el borde inferior de la carrocería.
- Desconecte la climatización automática (→ página 189).
- Procure que no se forme ninguna ola delante del vehículo durante la marcha.

- No se detenga en el agua.

### Conducción por montaña

En caso de conducción por montaña, tenga en cuenta adicionalmente las siguientes indicaciones:

- Si circula cuesta abajo, utilice el nivel de recuperación energética **D** **-** del sistema de recuperación de la energía de frenado (→ página 215).
- Antes de bajar una pendiente, en caso necesario acople el sistema DSR (→ página 274).

### Lista de comprobación tras la marcha por terreno no asentado

El vehículo se ve sometido a mayores esfuerzos al circular por terreno no asentado en comparación con el servicio normal en carretera. Después de cada marcha por terreno no asentado, compruebe que el vehículo no esté dañado ni contenga cuerpos extraños. Los cuerpos extraños en las ruedas o en la cadena cinemática pueden provocar desequilibrios y, en consecuencia, vibraciones.

- Si está seleccionado el programa de conducción : seleccione otro programa de conducción.  
El vehículo baja al nivel normal.
- Desconecte el sistema DSR.
- Seque los frenos frenando el vehículo después de efectuar una travesía de cursos de agua.
- Compruebe el efecto de frenado del freno de servicio después de haber bajado una pendiente prolongada.
- Limpie los siguientes componentes después de cada marcha por terreno no asentado:
  - número de matrícula
  - faros y luz de posición trasera
  - neumáticos, ruedas y pasarruedas
  - bajos del vehículo
- Encargue la revisión y la limpieza de los siguientes componentes después de marchas por arena, barro, agua o gravilla:
  - discos de freno y forros de freno
  - llantas y neumáticos
  - articulaciones del eje

### Funcionamiento de la indicación ECO



En función de la situación, la indicación ECO muestra en el visualizador del conductor una valoración de su estilo de conducción. Así, puede revisar la eficiencia de su forma de conducir y adaptarla en caso necesario. En el menú **Indicación ECO** se representa una esfera (2) que, en función del comportamiento de marcha, rueda hacia delante en el sentido de la marcha o hacia atrás sobre una vía estilizada.

Unas líneas marcan por encima y por debajo de la vía la zona correspondiente a un estilo de conducción eficiente (3). La esfera (2) se ilumina en color verde cuando rueda por dentro de las

líneas. Si rueda por fuera de las líneas, se ilumina en color naranja.

La indicación ECO evalúa los siguientes criterios para un estilo de conducción de consumo optimizado:

- marcha por inercia a tiempo
- velocidad uniforme
- aceleración moderada

La valoración total de su estilo de conducción "Desde inicio" se indica con estrellas (1). Empieza con cinco estrellas vacías que se van rellenando por orden al conducir de forma eficiente. Una vez las cinco estrellas estén rellenas, aparece un resplandor tenue en segundo plano.

- Puede acceder a la función **Indicac. ECO** a través del menú **Clásico** (→ página 347).

### Sistema de recuperación de la energía de frenado

#### Función del sistema de recuperación de la energía de frenado

En función del nivel de recuperación energética seleccionado, los motores eléctricos se utilizan a

modo de generador eléctrico en régimen de retención y al frenar para cargar la batería de alto voltaje durante la marcha. La recuperación en régimen de retención comienza a funcionar en cuanto retira el pie del pedal acelerador durante la marcha en la posición **D** del cambio.

Cuanto mayor es la recuperación, más se frena el vehículo al rodar por inercia y más energía eléctrica se transfiere a la batería de alto voltaje.

La deceleración en régimen de retención puede no ser suficiente en función de la situación de marcha. Frene adicionalmente con el freno de servicio cuando sea necesario. Adapte siempre la velocidad a la situación de marcha y mantenga una distancia suficiente.

El sistema de recuperación de la energía de frenado tiene las siguientes propiedades:

- Asiste durante el frenado mediante una ampliación de la fuerza de frenado regulada electrónicamente.
- Transforma la energía cinética del vehículo en energía eléctrica.

**i** Si frena a fondo, adicionalmente se utiliza el freno mecánico. En ese caso, no se puede obtener la energía de recuperación máxima. Cuanto más previsora sea su forma de conducir y frenar, de manera más eficiente podrá recuperar energía.

#### Límites del sistema

El efecto de frenado del motor eléctrico durante la recuperación en régimen de retención está reducido o no está disponible en las siguientes situaciones:

- al incrementarse el estado de carga de la batería de alto voltaje
- si la batería de alto voltaje todavía no ha alcanzado la temperatura de servicio

En estos casos, la deceleración deseada se ajusta mediante el sistema de regulación de los frenos.

#### ■ Ajuste manual de la recuperación de la fuerza de frenado

Con ayuda de las levas de cambio en el volante puede adaptar manualmente la intensidad de la recuperación en régimen de retención.

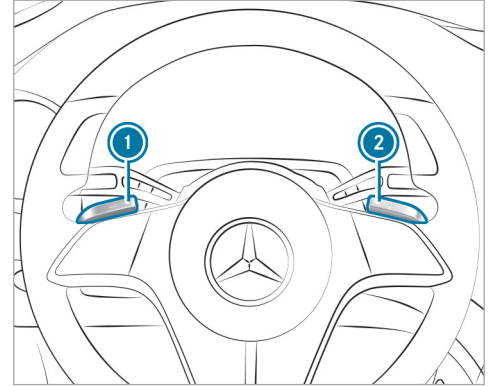

**i** Después de un nuevo arranque del vehículo se ajusta automáticamente **D** como nivel de recuperación.

Están disponibles los siguientes niveles de recuperación energética:

- **D AUTO** Recuperación inteligente y previsora con el asistente ECO (→ página 216)
- **D +** Sin recuperación: el vehículo queda en modo de planeo y se desplaza libremente

- **D** Recuperación normal (ajuste estándar)
- **D** **-** Recuperación ampliada: deceleración incrementada del vehículo en el régimen de retención

▶ **Aumento de la recuperación:** tire brevemente de la leva de cambio ①.

▶ **Reducción de la recuperación:** tire brevemente de la leva de cambio ②.

▶ **Selección de **D** **AUTO**:** si está seleccionada la opción **D** **+**, tire brevemente de la leva de cambio ②. De lo contrario, tire de forma prolongada de la leva de cambio ① o ②.

① Si está seleccionada la opción **D** **AUTO**, al volver a tirar brevemente de la leva de cambio ② se activa de nuevo la opción **D** **+**.

El visualizador del conductor muestra el nivel de recuperación ajustado actualmente junto a la indicación de la posición del cambio.

## Asistente ECO

### Funcionamiento del asistente ECO

El asistente ECO es solo un medio auxiliar. No puede sustituir en ningún caso su atención al entorno y no le exime de su responsabilidad vial. La responsabilidad sobre la distancia de seguridad, la velocidad a la que se circula y el frenado a tiempo recae siempre en el conductor.

**⚠ ADVERTENCIA** Peligro de accidente por deceleración insuficiente del asistente ECO

El asistente ECO no frena el vehículo mientras usted no retire el pie del pedal acelerador. Si se tarda en detectar vehículos, por ejemplo, al pasar curvas estrechas, o si no usted no reacciona de inmediato a la indicación del asistente ECO, la deceleración podría no ser suficiente.

▶ Reaccione sin demora a la recomendación del asistente ECO y retire el pie del pedal acelerador.

- ▶ Adapte la velocidad a la situación de marcha y mantenga una distancia suficiente.
- ▶ Frene y/o realice maniobras de evasión.

El asistente ECO solo está activo en **D** **AUTO** (→ página 215).

En función del equipamiento, el asistente ECO evalúa datos sobre el recorrido previsto del vehículo. Gracias a ello, el sistema puede ayudar a adaptar el modo de conducir de forma óptima al recorrido de la ruta, a consumir la mínima energía y a recuperarla al máximo. Si el sistema detecta un incidente en ruta o un vehículo precedente y el vehículo se acerca al incidente, el asistente ECO calcula la curva de velocidad optimizada basándose en la distancia, la velocidad y la información disponible sobre el recorrido.

Si en ese caso usted deja de accionar el pedal acelerador, comienza a funcionar la recuperación inteligente en régimen de retención. Si el asistente ECO detecta un vehículo precedente o parado, también se puede frenar el vehículo hasta su detención. Por ejemplo, si se aproxima al final



de una retención o si el vehículo precedente detectado se detiene delante de usted.

Si la deceleración del asistente ECO no basta, tendrá usted que frenar adicionalmente con el freno de servicio. Esto es especialmente aplicable si, por ejemplo, se pone en marcha de nuevo con tráfico lento y la distancia con el vehículo precedente es muy corta.

A velocidades de marcha bajas, por ejemplo, en un aparcamiento cubierto o en zonas residenciales, el asistente no interviene, en función del equipamiento, ante vehículos parados y, por tanto, no se muestra ninguna indicación.

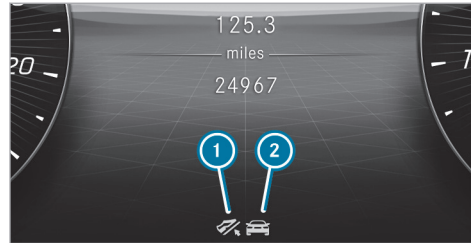

- ① Recomendación "Levantar el pie del acelerador"
- ② Incidente en la ruta
- ⓘ El asistente ECO también se puede mostrar en el Head-up-Display.

Si se detecta un incidente en la ruta o un vehículo precedente que requiera adaptar la forma de conducir, se muestra el símbolo correspondiente ② y el símbolo  (gris).







Si retira el pie del pedal acelerador, el símbolo  se vuelve verde y comienza a funcionar la recuperación en régimen de retención. Si la deceleración no es suficiente, accione adicionalmente el freno de servicio. Si el asistente ECO interviene

ante un incidente en la ruta (no ante un vehículo precedente) y, a continuación, vuelve a pisar el pedal acelerador, el asistente ECO finaliza la intervención.

La indicación del asistente ECO se vuelve a ocultar en los siguientes casos:

- Pasa mucho tiempo sin que usted reaccione a la recomendación del asistente ECO.
- Pisa el pedal acelerador mientras el asistente ECO interviene ante un incidente en la ruta (no ante un vehículo precedente).
- El asistente ECO deja de tener recomendaciones para el recorrido en cuestión.

Además del vehículo precedente , el asistente ECO puede detectar los siguientes incidentes ② en función del equipamiento:

-  Rotonda
-  Doble curva
-  Curva pronunciada
-  Cruce en forma de T
-  Declive
-  Limitación de velocidad

El asistente ECO puede reaccionar también a otros cruces o bifurcaciones si se acciona a tiempo el intermitente.

- ❶ En las vías con obligación de circular por la derecha, también los vehículos que circulen por el carril situado a su izquierda se detectarán como vehículos precedentes.

Para que el asistente ECO pueda reaccionar a un incidente en ruta, deben estar activas en función del equipamiento las funciones de adaptación de la velocidad del asistente activo de distancia (→ página 273).

#### Límites del sistema

Cuando se mantiene la ruta calculada con un guiado activo, el asistente ECO puede funcionar con mayor exactitud. La función básica se da también sin guiado activo. No se pueden prever todas las indicaciones y situaciones del tráfico. La calidad depende del material cartográfico.

- ❶ El asistente ECO está disponible desde que se inicia la marcha, una vez finalizada la comprobación de los sistemas de sensores.

La operatividad del sistema puede verse limitada o el sistema puede dejar de funcionar en las siguientes situaciones:

- si la visibilidad es mala, por ejemplo, en caso de iluminación insuficiente de la calzada, si se suceden tramos sombreados en la calzada, en caso de lluvia, nieve, niebla o fuertes salpicaduras de agua
- en caso de deslumbramiento, por ejemplo, a causa de los vehículos que circulan en sentido contrario, por la irradiación solar directa o por reflejos
- en caso de suciedad del parabrisas en la zona de la cámara multifunción
- si la cámara multifunción está empañada, dañada o cubierta
- si las señales de tráfico no se distinguen bien, por ejemplo, por suciedad, por estar cubiertas, por nieve o por una iluminación insuficiente
- si la información del mapa de carreteras digital del sistema de navegación es incorrecta o no está actualizada

- si la señalización es confusa, por ejemplo, señales de tráfico en obras o carriles contiguos
- si los sensores de radar están sucios o cubiertos
- al conducir por vías con pendientes o declives pronunciados
- si hay vehículos estrechos que circulan por delante del suyo, por ejemplo, bicicletas o motocicletas

#### ■ Conexión o desconexión del asistente ECO

Sistema multimedia:

➔  ➔ Ajustes ➔ Asistencia

➔ Conducción

▶ Conecte o desconecte la función.

#### Funcionamiento del pedal acelerador háptico

En el programa de conducción , el pedal acelerador háptico facilita una conducción especialmente eficiente mediante un punto de resistencia adicional.

## Maximización de la autonomía

### Funcionamiento de la maximización de la autonomía



La función de la maximización de la autonomía permite un beneficio de la autonomía máximo. Para ello se desconecta parcial o totalmente la función de los sistemas de confort no relevantes para la conducción y se activa la eficiencia de las funciones de marcha en aumento.

La función de la maximización de la autonomía controla las limitaciones de los siguientes grupos funcionales:

- **Climatización**
  - Limitación de funciones de climatización y desactivación de las calefacciones del parabrisas, de la luneta trasera y de los retrovisores
- **Interior**
  - Desconexión de la iluminación de ambiente, de los visualizadores y de determinadas funciones de carga
- **Confort de asiento**

- Desactivación de la calefacción del volante, de la calefacción y de la ventilación de asiento y de la función de masaje

#### • Funciones de marcha ECO

- Cambio al programa de conducción , activación del asistente ECO y del nivel de recuperación energética 

Si lo desea, puede volver a desactivar las restricciones de los distintos grupos funcionales. Esto reduce el beneficio de la autonomía máximo para el valor indicado para el grupo funcional.

Si conecta una función desconectada con la maximización de la autonomía activada, se desactivarán todas las limitaciones del grupo funcional correspondiente y se reducirá, así, el beneficio de autonomía máximo. Si vuelve a conectar, por ejemplo, la calefacción de asiento, se desactivarán todas las limitaciones del grupo funcional del confort de asiento.

Esto no es aplicable al grupo funcional de funciones de marcha ECO, ya que aquí el beneficio de la autonomía depende principalmente de su comportamiento de marcha y de su estilo de conducción personal. Las funciones de marcha ECO acti-

vadas le ayudan a ahorrar energía en la conducción. El beneficio de autonomía indicado para las funciones de marcha ECO solo puede alcanzarse si tiene en cuenta las recomendaciones y las indicaciones de marcha y si circula sin sobregás.

### Conexión o desconexión de la maximización de la autonomía

Sistema multimedia:

  **» Ajustes** **» EQ** **» Autonomía**

- ▶ Active o desactive la opción **Autonomía máxima**.

Todos los grupos funcionales afectados se conectan o desconectan.

O bien:

- ▶ Active o desactive cada subsistema de los cuatro grupos funcionales **Climatización**, **Interior**, **Confort para asientos** o **Func. conducción ECO** individualmente.

## Tecla DYNAMIC SELECT

### Funcionamiento de la tecla DYNAMIC SELECT

Con la tecla DYNAMIC SELECT puede cambiar entre los programas de conducción (→ página 221).

En función del programa de conducción seleccionado, cambian las siguientes características del vehículo:

- Accionamiento
- Tren de rodaje (→ página 302)
  - Suspensión y amortiguación
  - Altura del vehículo (en función de la velocidad)
- Dirección
- ESP®
- Sonido del sistema de propulsión en el habitáculo
- Punto de resistencia del pedal acelerador háptico

- E
 En el programa de conducción E se activa un punto de resistencia adicional en el pedal acelerador háptico.
  - Primer punto de resistencia: a aprox. el 60% del recorrido del pedal (solo en E)
  - Segundo punto de resistencia: transición al kick-down (siempre disponible)

### Programas de conducción disponibles

#### I (Individual)

- Las siguientes características del vehículo son regulables individualmente:
  - Accionamiento
  - Tren de rodaje
  - Dirección
  - ESP®
  - Sonido del sistema de propulsión en el habitáculo

#### S (Sport)

- Comportamiento de marcha dinámico y deportivo

- Adecuado solo si las condiciones de la calzada son propicias, la calzada está seca y la visibilidad del recorrido es óptima

#### C (Confort)

- Comportamiento de marcha confortable
- Recomendado para todas las condiciones de la calzada
- Balance óptimo de eficiencia y rendimiento en todas las situaciones de conducción

#### E (Eco)

- Adaptación de consumo optimizado de las funciones del vehículo
- Recomendado para todas las condiciones de la calzada
- El primer punto de resistencia adicional en el pedal acelerador háptico indica un estilo de conducción eficiente y de consumo optimizado

#### (Offroad)

- Para la conducción en terreno sencillo y moderado, por ejemplo, caminos rurales, terrenos sueltos, suelos con grava y arena y

terrenos accidentados, fuera de carreteras asfaltadas

- Interviene más tarde al subvirar o sobrevirar el vehículo, mejorando de esta forma su tracción
- Inadecuado para la vía pública
- Seleccionable a hasta 62 mph (100 km/h) como máximo
- Eleva el vehículo al nivel todoterreno +1
- Desde 43 mph (70 km/h) bajada del vehículo al nivel normal
- Por debajo de 31 mph (50 km/h), nueva elevación del vehículo al nivel todoterreno +1
- A partir de 68 mph (110 km/h), cambio a **C**

Los ajustes del ESP® en los programas de conducción **E** y **C** están diseñados para la estabilidad. Por lo tanto, debe seleccionar uno de estos programas de conducción, especialmente al transportar cargas sobre el techo, en el modo con remolque y cuando el vehículo esté completamente cargado o totalmente ocupado.

### Selección del programa de conducción

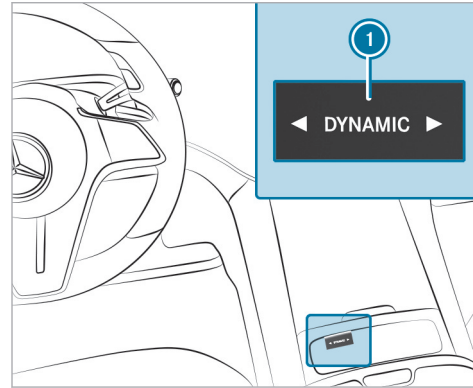

- ▶ Pulse la tecla DYNAMIC SELECT **1** izquierda o derecha. El programa de conducción seleccionado se muestra en el visualizador del conductor.
- i** En el programa de conducción , algunos sistemas de asistencia tienen funciones limitadas o no están disponibles. Por ello, al

seleccionar el programa de conducción , aparece en el visualizador central una solicitud de confirmación antes de activar el programa de conducción.

### Configuración de DYNAMIC SELECT en MMS

Sistema multimedia:

- ▶  ▶ Ajustes ▶ Vehículo
- ▶ ▶ DYNAMIC SELECT

### Ajuste del programa de conducción I

- ▶ Seleccione  Individual.
- ▶ Seleccione y ajuste una categoría.

### Conexión/desconexión del restablecimiento de la indicación

- ▶ Active o desactive la opción **Preguntar al arrancar**.
- i** Esta función debe activarse por separado para cada perfil de usuario. Solo si se activa esta función, se guarda el programa de conducción y el ajuste de parada y arranque ECO del último desplazamiento para el perfil de usuario correspondiente.

**Función activada:** en el siguiente arranque del motor aparece la pregunta de si se debe restablecer el último programa de conducción activo. Si la función de parada y arranque ECO estaba desactivada, aparece además la pregunta de si la función debe permanecer desactivada.

❶ La pregunta aparece solo si los últimos ajustes activos difieren de los ajustes estándar.

**Función desactivada:** en el siguiente arranque del motor se ajusta automáticamente el programa de conducción **[C]**. La función de parada y arranque ECO se activa automáticamente.

### Configuración de DYNAMIC SELECT en MMS (híbrido enchufable)

Sistema multimedia:

→  » Ajustes » Vehículo  
» DYNAMIC SELECT

**Ajuste del programa de conducción I**

- ▶ Seleccione **[I]** Individual .
- ▶ Seleccione y ajuste una categoría.

**Ajuste del programa de conducción H**

- ▶ Seleccione **Hybrid**.
- ▶ Seleccione **Basado en la ruta** o **Estándar**. Si hay activado un guiado al destino y se activa la opción **Basado en la ruta**, la energía eléctrica se distribuye de forma conveniente a lo largo de todo el trayecto. En ciudad se da preferencia al modo eléctrico; en autopista, a la conducción con el motor de combustión interna.

Con la opción **Estándar**, el vehículo circula en su programa de conducción estándar (**[EL]** **Electric** o **[H]** **Hybrid**). La energía eléctrica no se distribuye a lo largo de todo el trayecto. Se utiliza la batería de alto voltaje hasta vaciarla y, a continuación, el vehículo funciona con el motor de combustión interna.

**Conexión/desconexión del restablecimiento de la indicación**

- ▶ Active o desactive la opción **Preguntar al arrancar**.
- ❶ Esta función debe activarse por separado para cada perfil de usuario. Solo si se activa

esta función, se guarda el programa de conducción del último desplazamiento para el perfil de usuario correspondiente.

**Función activada:** en el siguiente arranque del motor aparece la pregunta de si se debe restablecer el último programa de conducción activo.

❶ La pregunta aparece solo si los últimos ajustes activos difieren de los ajustes estándar.

**Función desactivada:** si el último programa de conducción activo fue el programa **[EL]** y se cumplen todos los requisitos del programa de conducción, este se ajustará de forma automática tras el arranque del motor. Si otro programa de conducción estuvo activo, se ajustará automáticamente el programa de conducción **[H]**.

**Función desactivada:** en el siguiente arranque del motor se ajusta automáticamente el programa de conducción **[C]**.

### Visualización de los datos del vehículo

Sistema multimedia:

→  » Información

- ▶ Seleccione **Vehículo**.  
Se muestran los datos del vehículo.

### Visualización de la indicación del consumo

Sistema multimedia:

→  » EQ

- ▶ Seleccione **Consumo**.  
Se visualizan las cantidades de consumo actuales y de promedio.

### Cambio

#### Palanca selectora DIRECT SELECT

#### Funcionamiento de la palanca selectora DIRECT SELECT

**⚠ ADVERTENCIA** Peligro de accidente y de sufrir lesiones en caso de dejar a niños sin vigilancia en el vehículo

Si deja a los niños sin vigilancia en el vehículo, estos pueden, sobre todo:

- abrir las puertas y poner en peligro a otras personas o usuarios de la vía.
- abandonar el vehículo y que otro vehículo los atropelle.
- manejar el equipamiento del vehículo y, por ejemplo, quedar atrapados

Además, los niños podrían poner el vehículo en movimiento en caso de que, por ejemplo:

- suelten el freno de estacionamiento.
- modifiquen la posición del cambio.
- arranquen el vehículo.

- ▶ Nunca deje a los niños sin vigilancia en el vehículo.
- ▶ Al abandonar el vehículo, lleve siempre la llave consigo y bloquee el vehículo.
- ▶ Guarde la llave fuera del alcance de los niños.

Con la palanca selectora DIRECT SELECT puede cambiar la posición del cambio. La posición del cambio actual se muestra en el visualizador del conductor.

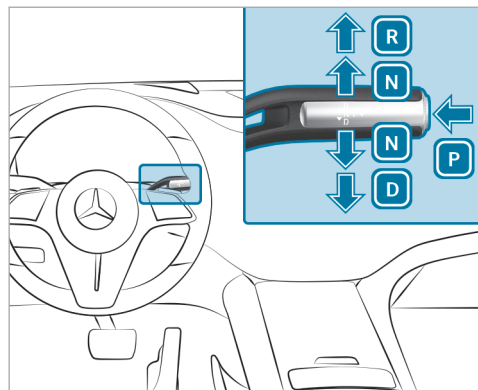

- P** Posición de estacionamiento
- R** Marcha atrás
- N** Ralentí
- D** Posición de marcha

### Acoplamiento de la marcha atrás R

- ▶ Pise el pedal de freno y presione la palanca selectora DIRECT SELECT hacia arriba hasta superar la primera resistencia.

### Acoplamiento del ralentí N

- ▶ Pise el pedal de freno y presione la palanca selectora DIRECT SELECT hacia arriba o hacia abajo hasta alcanzar la primera resistencia, y manténgase ahí hasta que en el visualizador del conductor se muestre la posición del cambio **N**.

Si a continuación suelta el pedal de freno, puede desplazar el vehículo sin dificultad, por ejemplo, empujarlo o remolcarlo.

### Si el cambio tiene que permanecer en ralentí N incluso con el encendido desconectado:

- ▶ Ponga en marcha el vehículo.
- ▶ Pise el pedal de freno y acople la posición de punto muerto **N**.
- ▶ Suelte el pedal de freno.
- ▶ Desconecte el vehículo.
- ⓘ Si a continuación abandona el vehículo y deja la llave en el interior, el cambio permanece en punto muerto **N**.

### Acoplamiento de la posición de estacionamiento P

**!** **INDICACIÓN** Daño por acoplar la posición de estacionamiento **P** con el vehículo en movimiento

Si acopla el cambio en la posición de estacionamiento **P** con el vehículo en movimiento puede dañarse el cambio.

- ▶ No abra las puertas con el vehículo en movimiento.
- ▶ Acople la posición de estacionamiento **P** solo con el vehículo parado.
- ▶ Tenga en cuenta las indicaciones sobre el estacionamiento del vehículo (→ página 244).
- ▶ Presione el pedal de freno hasta que el vehículo esté parado.
- ▶ Con el vehículo parado, pulse la tecla **P**. Cuando se muestra la indicación de la posición del cambio **P**, está acoplada la posición de estacionamiento. Si no se muestra la indicación de la posición del cambio **P**, accione el freno de estacionamiento y asegure el vehículo para impedir que se desplace.



- ⓘ Dependiendo de la situación puede llevar un poco de tiempo hasta que **[P]** se acopla. Por ello, preste siempre atención a la indicación de la posición del cambio.

Si se cumple una de las siguientes condiciones, se acopla automáticamente la posición de aparcamiento **[P]**:

- Con el vehículo parado, ha apagado el vehículo en la posición del cambio **[D]** o **[R]**.
  - Con el vehículo parado, ha abierto la puerta del conductor en la posición del cambio **[D]** o **[R]**.
  - Con el vehículo en movimiento, ha apagado el vehículo en la posición del cambio **[D]** o **[R]** y parado el vehículo.
  - Con el vehículo en movimiento, ha acoplado la posición del cambio **[N]**, parado el vehículo y abierto la puerta del conductor con el vehículo parado.
  - Es obligatorio acoplar automáticamente la posición de aparcamiento **[P]**.
- ⓘ Para maniobrar con la puerta del conductor abierta, abra la puerta con el vehículo parado

y vuelva a acoplar la posición del cambio **[D]** o **[R]**.

#### Acoplamiento de la posición de marcha D

- ▶ Pise el pedal de freno y presione la palanca selectora DIRECT SELECT hacia abajo hasta superar el primer punto de resistencia.

#### Funcionamiento de 4MATIC

Gracias a la distribución flexible de la tracción integral de 4MATIC, el accionamiento siempre se distribuye de forma ideal a los dos ejes. Dependiendo de la situación solo se puede impulsar el eje delantero o solo el trasero, o bien distribuir el accionamiento progresivamente a los dos ejes.

Así puede utilizarse la recuperación de un modo aún más efectivo y puede aumentarse la autonomía del vehículo (→ página 214).

El sistema 4MATIC, junto con el sistema ESP® y 4ETS, mejora la tracción de su vehículo si una rueda motriz patina al perder adherencia sobre la calzada.

El sistema 4MATIC no puede reducir el riesgo de accidente provocado por una forma de conducir

no adecuada ni anular los límites impuestos por la física. No pueden tenerse en cuenta las condiciones meteorológicas ni de la calzada, ni tampoco el estado del tráfico. El sistema 4MATIC es solamente un medio técnico auxiliar. La responsabilidad de mantener la distancia de seguridad, la velocidad, de frenar a tiempo y de mantenerse en el carril radica en el conductor.

- ⓘ Cuando circule en condiciones de calzada invernales, solo obtendrá la máxima efectividad de la distribución flexible de la tracción integral si utiliza neumáticos de invierno (neumáticos M+S), en caso necesario, con cadenas para nieve.

### Carga de la batería de alto voltaje

#### Indicaciones sobre la carga de la batería de alto voltaje

**!** **INDICACIÓN** Daño de la batería de alto voltaje en caso de tiempo de inactividad prolongado

Las baterías de iones de litio sufren una auto-descarga natural.

Por ese motivo, en caso de tiempos de inactividad de varios meses puede producirse una descarga profunda. Esto puede dañar la batería de alto voltaje.

▶ Para evitar posibles daños, tenga en cuenta las recomendaciones descritas a continuación acerca del manejo de la batería de alto voltaje.

**!** **INDICACIÓN** Envejecimiento acelerado de la batería de alto voltaje si no se tienen en cuenta las siguientes recomendaciones

Debido a las propiedades básicas de la batería de alto voltaje, con el paso del tiempo se reduce la cantidad de energía almacenable y extraíble de la batería de alto voltaje. Como consecuencia, disminuye la autonomía eléctrica máxima que puede alcanzar el vehículo y puede verse afectada la potencia eléctrica máxima del vehículo.

Los siguientes factores pueden acelerar el envejecimiento de la batería de alto voltaje:

- frecuente carga completa (estado de carga al 100 %) de la batería de alto voltaje, especialmente sin que se utilice el vehículo inmediatamente después
- frecuente carga rápida con corriente continua (modo 4)
- temperaturas exteriores elevadas durante tiempos de inactividad prolongados

▶ Para evitar un envejecimiento prematuro, tenga en cuenta las recomendaciones

descritas a continuación acerca del manejo de la batería de alto voltaje.

Recomendaciones relacionadas con la batería de alto voltaje:

- Cada seis meses, estacione el vehículo durante toda una noche a una temperatura exterior superior a 50 °F (10 °C) con un estado de carga inferior al 20 %.
- Efectúe una carga rápida de la batería de alto voltaje con corriente continua (modo 4) solo en caso necesario.
- Cargue la batería de alto voltaje de media hasta un estado de carga del 80 %. A partir de un estado de carga del 80 %, el tiempo de carga se prolonga de forma notable.
- Para tiempos de inactividad prolongados, estacione el vehículo con un estado de carga de la batería de alto voltaje entre el 30 % y el 50 %. No conecte la batería de alto voltaje de forma permanente a un dispositivo de alimentación eléctrica.

- Para tiempos de inactividad prolongados, evite las temperaturas exteriores elevadas en la medida de lo posible.
- Compruebe el estado de carga de la batería de alto voltaje cada seis semanas (→ página 242).
- Recargue la batería de alto voltaje en caso de que el estado de carga esté por debajo del 20 %.
- No desemborne la batería de 12 V, incluso para tiempos de inactividad prolongados. De lo contrario, no podrá controlar el estado de la batería de alto voltaje del vehículo.

Puede contribuir a reducir el consumo de energía del vehículo, entre otros, mediante:

- una forma de conducir previsoras (→ página 214)
- la reducción del uso de los consumidores eléctricos
- el mantenimiento periódico del vehículo

A lo largo de su vida útil, el tiempo de carga de la batería de alto voltaje puede variar.

Puede cargar la batería de alto voltaje tanto con corriente alterna (modo 2 o 3) como con corriente continua (modo 4).

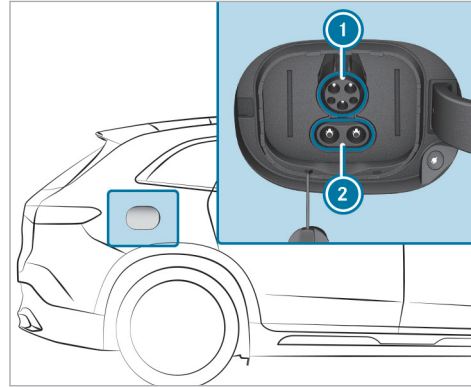

- 1 Conexión para carga con corriente alterna
  - 2 Ampliación de la conexión para carga con corriente continua
- i Si se utiliza un cable de carga CCS (Combined Charging System) para la carga con

corriente continua, el conector del cable de carga cubre ambas zonas de la toma de carga del vehículo.

Posibilidades de carga de la batería de alto voltaje (modo 2, 3 o 4):

- Carga durante la marcha gracias a la recuperación
- Carga estacionaria con corriente alterna:
  - en una caja de enchufe de red (modo 2)
  - en una wallbox o estación de carga (modo 3)
- Carga estacionaria con corriente continua:
  - en una estación de carga rápida (modo 4)

En función del equipamiento específico del país y del cable de carga de su vehículo, también es posible la carga de corriente alterna monofásica.

Tenga siempre en cuenta los distintos requisitos de la red del lugar en que se encuentre al efectuar la carga. Utilice únicamente cables de carga que cumplan esos requisitos de la red. En caso de dudas sobre los requisitos de la red, diríjase a un electricista especializado o al operador local de la red eléctrica.

Cargue la batería de alto voltaje preferentemente en una wallbox o en una estación de carga debido a la mayor potencia de carga y al mejor rendimiento de carga.

### Límites del sistema

La potencia de la batería de alto voltaje puede verse influida por los siguientes factores:

- temperaturas exteriores bajas o elevadas
- la conexión de consumidores secundarios eléctricos en el vehículo, porejemplo, el uso del sistema de climatización
- un tiempo de inactividad prolongado sin carga

Los siguientes factores pueden prolongar el tiempo de carga de la batería de alto voltaje:

- temperaturas exteriores bajas o elevadas
- un tiempo de inactividad prolongado sin carga
- la corriente de carga máxima disponible del dispositivo de carga
- los ajustes sobre el proceso de carga en el sistema multimedia (→ página 243)

### Almacenamiento del cable de carga

Guarde siempre el cable de carga del vehículo dentro de la bolsa del cable de carga suministrada y asegure la bolsa con la correa de fijación correspondiente en el maletero o el espacio de carga. De lo contrario, la bolsa del cable de carga con el cable de carga no quedaría lo suficientemente asegurada.



Bolsa del cable de carga en el maletero/espacio de carga (ejemplo)

En estado de suministro, la bolsa del cable de carga ① se encuentra con la correa de fijación ② en el maletero o el espacio de carga. Para asegurar la bolsa del cable de carga, se debe fijar la correa de fijación a una argolla de sujeción ③. No utilice ganchos para fijar la correa de fijación.

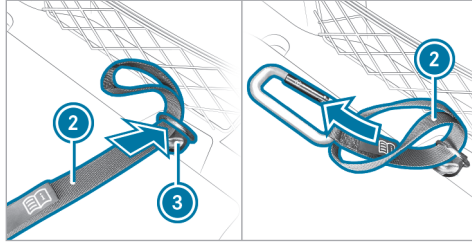

- ▶ Pase el extremo de la lazada de la correa de fijación ② a través de la argolla de sujeción ③ en el maletero o el espacio de carga.
- ▶ Pase el extremo del mosquetón por la lazada de la correa de fijación ②.



- ▶ Tire de la correa de fijación ② de forma que el nudo que rodea la argolla de sujeción ③ esté firme y seguro.
- ▶ Enganche el mosquetón de la correa de fijación ② en una de las argollas de la bolsa del cable de carga ①.

### Indicaciones para la carga de la batería de alto voltaje en la caja de enchufe de red (modo 2)

**⚠ PELIGRO** Peligro de muerte por componentes montados incorrectamente

Si utiliza componentes instalados inadecuadamente para conectar el cable de carga a una caja de enchufe de red, podría provocar, porejemplo, un incendio o una descarga eléctrica.

- ▶ Conecte el cable de carga solamente a una toma de corriente de red que:
  - esté instalada correctamente y
  - haya sido inspeccionada por un electricista especializado
- ▶ Por razones de seguridad, use únicamente cables de carga suministrados con el vehículo o un cable de carga original Mercedes-Benz.
- ▶ Compre estas piezas en un punto de servicio Mercedes-Benz y déjese asesorar.

Mercedes-Benz comprueba a fondo la idoneidad de dichos cables de carga originales para la carga de alto voltaje de su vehículo.

- ▶ No utilice ningún cable de carga dañado.
- ▶ No utilice:
  - Cables de prolongación
  - Tambores para cables
  - Cajas de enchufe múltiples
- ▶ No utilice adaptadores de caja de enchufe para conectar el cable de carga a la toma de corriente de red. Se exceptúa cuando el adaptador haya sido comprobado y autorizado por el fabricante para la carga de la batería de alto voltaje de un vehículo eléctrico.
- ▶ Es imprescindible que tenga en cuenta las indicaciones de seguridad que figuran en el Manual de instrucciones del adaptador de la caja de enchufe.

Utilice únicamente los siguientes cables de carga:

- el cable de carga suministrado con el vehículo

- un cable de carga homologado para el vehículo

El proceso de carga puede diferir en función del dispositivo de alimentación eléctrica. Los tiempos de carga de la batería de alto voltaje en la caja de enchufe de red son mucho mayores que la carga en una wallbox o estación de carga.

Tenga en cuenta las indicaciones locales.

No deje colgando el elemento de mando del cable de carga en una caja de enchufe de red.

No levante el elemento de mando por los siguientes componentes:

- por el conector del cable de carga
- por el enchufe de conexión a la red

Proteja el elemento de mando del cable de carga frente a un calentamiento excesivo durante la carga, porejemplo, por la irradiación solar directa. De lo contrario, se podría interrumpir el proceso de carga.

### Indicaciones para la carga de la batería de alto voltaje en la wallbox o estación de carga (modo 3)

**⚠ PELIGRO** Peligro de muerte por componentes montados incorrectamente

Si utiliza componentes instalados inadecuadamente para conectar el cable de carga al vehículo, podría provocar, porejemplo, un incendio o una descarga eléctrica.

- ▶ Conecte el cable de carga solamente a una wallbox:
  - si la wallbox ha sido instalada correctamente
  - si la wallbox ha sido inspeccionada por un electricista especializado y
  - si el cable de carga no está dañado
- ▶ No prolongue el cable de carga.
- ▶ No utilice adaptadores.
- ▶ Es imprescindible que tenga en cuenta las indicaciones de seguridad que figuran en las Instrucciones de servicio de la wallbox.

**▲ PELIGRO** Peligro de lesiones mortales por componentes dañados

Si utiliza un componente dañado para conectar el vehículo a la estación de carga, podría provocar, porejemplo, un incendio o una descarga eléctrica.

- ▶ Realice un control visual de la estación de carga por daños evidentes, porejemplo, daños importantes en la carcasa o la conexión del cable de carga.
- ▶ Por motivos de seguridad, en caso de estaciones de carga sin cable premontado utilice exclusivamente cables de carga comprobados y homologados por el fabricante para la carga de baterías de alto voltaje en vehículos eléctricos.
- ▶ No utilice cables de carga dañados.
- ▶ No prolongue el cable de carga.
- ▶ No utilice adaptadores.
- ▶ Es imprescindible que tenga en cuenta las indicaciones de seguridad de la estación de carga.

Antes del proceso de carga debe habilitar la mayoría de las estaciones de carga, por ejemplo, mediante una tarjeta RFID o mediante Plug & Charge. Tenga en cuenta las indicaciones pertinentes de la empresa operadora local de la estación de carga y las indicaciones sobre Mercedes me Charge (vea el manual de instrucciones digital del vehículo).

La cantidad de energía proporcionada que se muestra en la estación de carga para el proceso de carga puede ser mayor a la cantidad de energía realmente absorbida por la batería de alto voltaje. Este efecto se debe a pérdidas de carga de distinta magnitud y se describe como rendimiento de carga. Las pérdidas se producen, por ejemplo, por generación de calor durante la carga o por consumidores secundarios conectados. Obtendrá más información sobre el rendimiento de carga en cualquier taller especializado.

**Indicaciones para la carga de la batería de alto voltaje en la estación de carga rápida (modo 4)**

**▲ PELIGRO** Peligro de lesiones mortales por componentes dañados

Si utiliza un componente dañado para conectar el vehículo a la estación de carga, podría provocar, porejemplo, un incendio o una descarga eléctrica.

- ▶ Realice un control visual de la estación de carga por daños evidentes, porejemplo, daños importantes en la carcasa o la conexión del cable de carga.
- ▶ Por motivos de seguridad, en caso de estaciones de carga sin cable premontado utilice exclusivamente cables de carga comprobados y homologados por el fabricante para la carga de baterías de alto voltaje en vehículos eléctricos.
- ▶ No utilice cables de carga dañados.
- ▶ No prolongue el cable de carga.
- ▶ No utilice adaptadores.

- ▶ Es imprescindible que tenga en cuenta las indicaciones de seguridad de la estación de carga.

**⚠ PELIGRO** Peligro de muerte en caso de realizar trabajos de mantenimiento durante el proceso de carga

Durante el proceso de carga, la red de a bordo de alto voltaje trabaja con alta tensión eléctrica.

- ▶ No realice trabajos de mantenimiento durante el proceso de carga.

Antes del proceso de carga debe habilitar la mayoría de las estaciones de carga, por ejemplo, mediante una tarjeta RFID o mediante Plug and Charge. Tenga en cuenta las indicaciones pertinentes de la empresa operadora local de la estación de carga y las indicaciones sobre Mercedes me Charge (vea el manual de instrucciones digital del vehículo).

La cantidad de energía proporcionada que se muestra en la estación de carga para el proceso de carga puede ser mayor a la cantidad de ener-

gía realmente absorbida por la batería de alto voltaje. Este efecto se debe a pérdidas de carga de distinta magnitud y se describe como rendimiento de carga. Las pérdidas se producen, por ejemplo, por generación de calor durante la carga o por consumidores secundarios conectados. Obtendrá más información sobre el rendimiento de carga en cualquier taller especializado.

#### Corriente de carga máxima permitida al cargar en una caja de enchufe de red

**!** **INDICACIÓN** Sobrecarga de la caja de enchufe de red debido a una corriente de carga excesiva

Una corriente de carga excesiva puede activar un fusible o provocar el sobrecalentamiento de la red eléctrica externa.

- ▶ Asegúrese de que la red eléctrica externa esté concebida para la corriente de carga proporcionada.
- ▶ Por razones de seguridad, use únicamente cables de carga suministrados

con el vehículo o un cable de carga original Mercedes-Benz. Mercedes-Benz comprueba a fondo la idoneidad de dichos cables de carga originales para la carga de alto voltaje de su vehículo.

- ▶ Compre estas piezas en un punto de servicio Mercedes-Benz y déjese asesorar.
- ▶ Compruebe la corriente de carga máxima a partir de la intensidad de carga mostrada en el visualizador del conductor.

El valor máximo de la corriente de carga para el cable de carga suministrado es específico del país. Al efectuar la carga en el extranjero, el valor máximo puede ser más alto que el valor permitido allí.

- ▶ Antes de iniciar el proceso de carga en una caja de enchufe de red, encargue a un electricista que compruebe la corriente de carga máxima admisible de la caja de enchufe de red o de la instalación del edificio.



- ▶ Respete las regulaciones específicas del país al cargar en el extranjero.

Si desea efectuar consultas sobre la corriente de carga, póngase en contacto con un taller especializado.

### Sinopsis de la unidad de mando del cable de carga

La unidad de mando del cable de carga muestra el estado actual del proceso de carga.

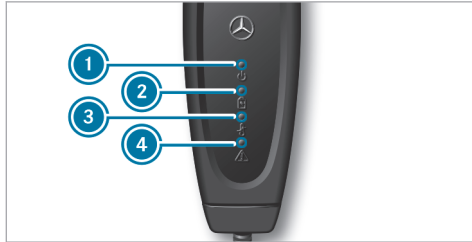

- ① Indicación de la tensión de red
- ② Indicación del proceso de carga

- ③ Indicador de la supervisión de la temperatura
- ④ Indicación del dispositivo de seguridad

#### Indicación de la tensión de red ①

Indicación	Significado
Iluminado en blanco	Hay tensión de red

#### Indicación del proceso de carga ②

Indicación	Significado
Parpadea en verde	La batería de alto voltaje se está cargando.

#### Indicador de la supervisión de la temperatura ③

Indicación	Significado
Iluminado en rojo	El LED verde parpadea simultáneamente: sobretemperatura – la potencia de carga se reduce El LED verde no parpadea: sobretemperatura – el proceso de carga finaliza
Parpadea en rojo	Sobretemperatura en el enchufe de conexión – el proceso de carga finaliza

**Indicación del dispositivo de seguridad ④**

Indicación	Significado
Parpadea en rojo	Avería del cable de carga – el proceso de carga no es posible, reinicie la unidad de mando del cable de carga
Iluminado en rojo	LED blanco apagado: avería en la conexión de red – el proceso de carga no es posible, cambie la caja de enchufe de red  LED blanco encendido: avería del vehículo – no es posible el proceso de carga, reinicie la unidad de mando del cable de carga

Cuando las cuatro indicaciones se iluminan, la unidad de mando del cable de carga está efectuando una autocomprobación.

Si el control de temperatura ③ indica una avería, proteger el cable de carga de la radiación solar directa puede ser de ayuda.

**Reinicio de la unidad de mando del cable de carga:** cuando el dispositivo de seguridad ④ indica una avería del cable de carga o en el vehículo, reinicie primero la unidad de mando del cable de carga. Para ello, desconecte el cable de carga del vehículo y de la caja de enchufe de red y espere aproximadamente cinco segundos. Si la avería persiste después de volver a conectar el cable de carga, el proceso de carga en la caja de enchufe de red no es posible. En función de la indicación se deberá cambiar el cable de carga o encargar la comprobación del conector macho del vehículo en un taller especializado.

**Funciones del testigo de control de la toma de carga del vehículo**

La tapa de la caja de enchufe se bloquea y desbloquea junto con el vehículo de forma centralizada.

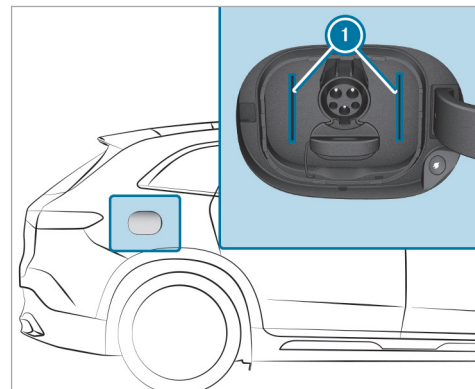

El color y la señales de la indicación de estado ① tienen el siguiente significado.

## Estado de bloqueo

- Iluminado en blanco; toma de carga del vehículo desbloqueada; conecte o desconecte el cable de carga
- Parpadeo en blanco: supresión de la conexión o se ha detectado una anomalía durante el bloqueo o desbloqueo

## Estado de carga

- Iluminado en azul: proceso de carga finalizado
- Parpadeo en azul: proceso de carga; flujo activo de energía
- Iluminado en naranja: pausa de carga
- Parpadeo en naranja: se establece la conexión
- Parpadeo en rojo (durante aproximadamente 90 s): el proceso de carga no es posible debido a una avería en el vehículo

- i Vehículos con iluminación activa de ambiente:** si el patrón de carga para la iluminación de ambiente está activado, el estado de carga se acompaña adicionalmente de la iluminación de ambiente (→ página 174).

### Inicio del proceso de carga con corriente alterna (modo 2/3)

**⚠ PELIGRO** Peligro de muerte durante el proceso de carga en caso de una caja de enchufe dañada

El proceso de carga se realiza con corriente de alta tensión.

Si el cable de carga, la caja de enchufe de carga o la toma de corriente de red están dañados, puede sufrir una descarga eléctrica.

- ▶ Utilice solamente un cable de carga en perfectas condiciones.
- ▶ Evite los daños mecánicos, porejemplo aplastarlo, cizallarlo o pasarle por encima.
- ▶ Encargue inmediatamente la sustitución de la toma de carga del vehículo dañada en un taller especializado.
- ▶ Nunca enchufe el cable de carga en una toma de carga del vehículo dañada.

**! INDICACIÓN** Daños por el sobrecalentamiento del cable de carga y la conexión de carga

El cable de carga y la conexión de carga se pueden calentar durante el proceso de carga dentro de los límites admisibles.

Los límites admisibles se ven afectados por los siguientes factores:

- El dispositivo de alimentación eléctrica de la red eléctrica y el cable de carga están intactos.
- Se han observado las indicaciones para la manipulación del cable de carga y del elemento de mando en el cable de carga.
- ▶ Si el cable de carga o la conexión de carga se calientan demasiado, encargue la revisión del dispositivo de alimentación eléctrica de la red eléctrica.

**!** **INDICACIÓN** Daños o suciedad de la caja de enchufe de carga con la tapa de la caja de enchufe abierta

- ▶ Si no hay conectado ningún cable de carga, mantenga siempre cerradas la cubierta de la caja de enchufe y la tapa de la caja de enchufe. Estas protegen la caja de enchufe de carga de la suciedad y de posibles daños.
- ▶ Antes de cerrar la tapa de la caja de enchufe, asegúrese de que la cubierta de la caja de enchufe esté correctamente cerrada. De lo contrario, pueden producirse daños y la tapa de la caja de enchufe puede no abrirse.

**!** **INDICACIÓN** Daño de la toma de carga del vehículo o del conector del cable de carga en caso de manejo inadecuado

Inserte el conector del cable de carga sin aplicar demasiada fuerza (máximo 67,4 lbf (300 N)) hasta el tope en la toma de carga del vehículo. De lo contrario, se pueden dañar la

toma de carga del vehículo, el conector del cable de carga o los contactos.

- ▶ Si experimenta una mayor resistencia, saque el conector del cable de carga de la toma de carga y vuelva a insertarlo.

#### Requisitos

- Debe estar acoplada la posición **P** del cambio.
- El vehículo debe estar desbloqueado o la distancia de la llave respecto al vehículo no debe ser superior a 3 ft (1 m).
- El vehículo no se ha puesto en marcha. La indicación **READY** del visualizador del conductor debe estar apagada.
- El cable de carga no debe encontrarse sometido a esfuerzos de tracción.

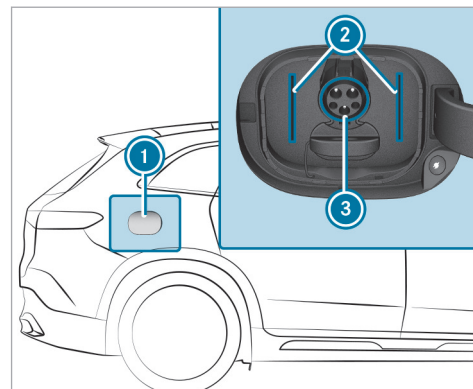

- ▶ Abra la tapa de la caja de enchufe ① mediante el módulo EQ del sistema multimedia (→ página 358).

O bien:

- ▶ Presione la zona trasera de la tapa de la caja de enchufe ① por el centro. La tapa de la caja de enchufe ① se abre y la indicación de estado ② se ilumina en blanco.

**Vehículos con tapa de la caja de enchufe eléctrica:** si un obstáculo interrumpe el proceso de apertura de la tapa de la caja de enchufe eléctrica, esta se cierra de nuevo automáticamente.

- i** Con el vehículo en marcha (la indicación **READY** se ilumina en el visualizador del conductor) no se puede abrir la tapa de la caja de enchufe **1**.
- i** Para el conector del cable de carga solo se necesita la conexión superior **3**.
- ▶ Para la carga en una caja de enchufe de red, conecte el enchufe de conexión a la red hasta el tope a la caja de enchufe de red de la fuente de corriente externa.
- ▶ Inserte el conector del cable de carga hasta el tope en la conexión **3** de la toma de carga del vehículo. Si la wallbox/estación de carga no está provista de un cable de conexión, inserte el conector del cable de carga del vehículo hasta el tope en la caja de enchufe de la wallbox/estación de carga. Asegúrese de que el cable de carga enchufado no quede sometido a esfuerzos de tracción.

La indicación de estado **2** parpadea en color naranja y, en cuanto la batería de alto voltaje se carga, en color azul.

- i** Si el patrón de carga para la iluminación de ambiente está activado, la iluminación de ambiente se enciende durante aproximadamente 30 segundos de forma análoga a la indicación de estado **2** (→ página 174). Si la función Sound Experience está conectada, en diversas situaciones como, porejemplo, al insertar o extraer el conector del cable de carga o cuando se inicie el proceso de carga, se emiten determinados sonidos. Encontrará información sobre Sound Experience en el manual de instrucciones digital.

**Vehículos con tapa de la caja de enchufe eléctrica:** si después de abrir la tapa de la caja de enchufe no se conecta ningún cable de carga al vehículo, la tapa de la caja de enchufe se cierra de nuevo automáticamente.

Cuando el cable de carga está conectado al vehículo, no se puede arrancar ni mover el vehículo.

Al comenzar el proceso de carga se muestra la indicación de carga con un pronóstico de carga en el visualizador del conductor. El pronóstico de carga es el momento en el que la batería de alto voltaje estará completamente cargada.

- i** Durante el proceso de carga pueden conectarse de forma audible el ventilador y el sistema de refrigeración de la batería en función de la temperatura.
- i** Si el vehículo permanece conectado a la red eléctrica durante un largo tiempo de inactividad, la batería de alto voltaje se recarga automáticamente en caso necesario o cuando se activan consumidores eléctricos (porejemplo, la preclimatización).

### Finalización del proceso de carga con corriente alterna (modo 2/3)

#### Requisitos

- La distancia de la llave respecto al vehículo no debe ser superior a 3 ft (1 m).

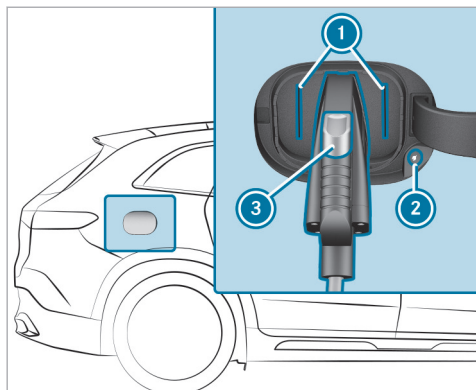

- ▶ Pulse la tecla de interrupción de la carga ②. El proceso de carga finaliza. La indicación de estado ① se ilumina en color blanco. La toma de carga del vehículo se desbloquea.
- ▶ Mantenga pulsada la tecla ③ del conector del cable de carga y tire del conector del cable de carga para desenchufarlo de la toma de carga del vehículo.

❗ Si no puede retirar el conector del cable de carga, repita el proceso de desbloqueo. Si el conector del cable de carga continúa bloqueado, póngase en contacto con un taller especializado.

❗ La indicación de estado ① permanece iluminada un tiempo después de retirar el conector del cable de carga y finalmente se apaga.

- ▶ Cierre la tapa de la caja de enchufe. Tenga en cuenta las siguientes indicaciones sobre el cierre de la tapa de la caja de enchufe en los vehículos con tapa de la caja de enchufe eléctrica.
- ▶ Desenchufe el conector del cable de carga de la caja de enchufe de red o de la caja de enchufe de la wallbox/estación de carga y guarde el cable de carga en el vehículo en un lugar seguro (→ página 228).

La tapa de la caja de enchufe eléctrica se cierra automáticamente en los siguientes casos:

- un tiempo después de desenchufar el conector del cable de carga
- después de tocar la tapa de la caja de enchufe en la dirección de cierre

- después de acoplar la posición **N**, **D** o **R** del cambio

#### Función automática de inversión de sentido de la tapa de la caja de enchufe eléctrica

Si un obstáculo interrumpe el proceso de cierre de la tapa de la caja de enchufe eléctrica, esta se abre de nuevo automáticamente.

- ▶ Al efectuar el cierre de la tapa de la caja de enchufe, asegúrese de que no se encuentren partes del cuerpo u objetos en la zona de movimiento.

#### Inicio del proceso de carga con corriente continua (modo 4)

**⚠ PELIGRO** Peligro de muerte durante el proceso de carga en caso de una caja de enchufe dañada

El proceso de carga se realiza con corriente de alta tensión.

Si el cable de carga, la caja de enchufe de carga o la toma de corriente de red están dañados, puede sufrir una descarga eléctrica.

- ▶ Utilice solamente un cable de carga en perfectas condiciones.
- ▶ Evite los daños mecánicos, porejemplo aplastarlo, cizallarlo o pasarle por encima.
- ▶ Encargue inmediatamente la sustitución de la toma de carga del vehículo dañada en un taller especializado.
- ▶ Nunca enchufe el cable de carga en una toma de carga del vehículo dañada.

**!** **INDICACIÓN** Daños por el sobrecalentamiento del cable de carga y la conexión de carga

El cable de carga y la conexión de carga se pueden calentar durante el proceso de carga dentro de los límites admisibles.

Los límites admisibles se ven afectados por los siguientes factores:

- El dispositivo de alimentación eléctrica de la red eléctrica y el cable de carga están intactos.

- Se han observado las indicaciones para la manipulación del cable de carga y del elemento de mando en el cable de carga.
- ▶ Si el cable de carga o la conexión de carga se calientan demasiado, encargue la revisión del dispositivo de alimentación eléctrica de la red eléctrica.

**!** **INDICACIÓN** Daños o suciedad de la caja de enchufe de carga con la tapa de la caja de enchufe abierta

- ▶ Si no hay conectado ningún cable de carga, mantenga siempre cerradas la cubierta de la caja de enchufe y la tapa de la caja de enchufe. Estas protegen la caja de enchufe de carga de la suciedad y de posibles daños.
- ▶ Antes de cerrar la tapa de la caja de enchufe, asegúrese de que la cubierta de la caja de enchufe esté correctamente cerrada. De lo contrario, pueden producirse daños y la tapa de la caja de enchufe puede no abrirse.

**!** **INDICACIÓN** Daño de la toma de carga del vehículo o del conector del cable de carga en caso de manejo inadecuado

Inserte el conector del cable de carga sin aplicar demasiada fuerza (máximo 67,4 lbf (300 N)) hasta el tope en la toma de carga del vehículo. De lo contrario, se pueden dañar la toma de carga del vehículo, el conector del cable de carga o los contactos.

- ▶ Si experimenta una mayor resistencia, saque el conector del cable de carga de la toma de carga y vuelva a insertarlo.

**Requisitos**

- Debe estar acoplada la posición **P** del cambio.
- El vehículo debe estar desbloqueado o la distancia de la llave respecto al vehículo no debe ser superior a 3 ft (1 m).
- El vehículo no se ha puesto en marcha. La indicación **READY** del visualizador del conductor debe estar apagada.

- El cable de carga no debe encontrarse sometido a esfuerzos de tracción.

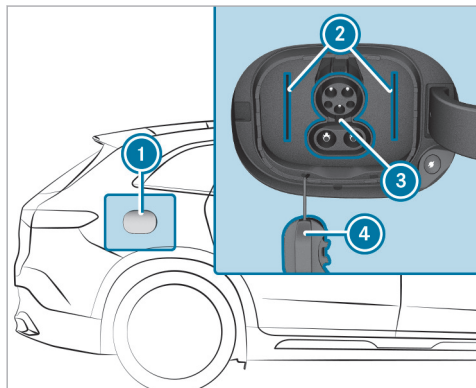

- ▶ Abra la tapa de la caja de enchufe ① mediante el módulo EQ del sistema multimedia (→ página 358).

O bien:

- ▶ Presione la zona trasera de la tapa de la caja de enchufe ① por el centro. La tapa de la caja de enchufe ① se abre y la indicación de estado ② se ilumina en blanco.

**Vehículos con tapa de la caja de enchufe eléctrica:** si un obstáculo interrumpe el proceso de apertura de la tapa de la caja de enchufe eléctrica, esta se cierra de nuevo automáticamente.

- ① Con el vehículo en marcha (la indicación **READY** se ilumina en el visualizador del conductor) no se puede abrir la tapa de la caja de enchufe ①.
- ▶ Extraiga la cubierta de la caja de enchufe ④ de la conexión inferior de la toma de carga del vehículo ③.
- ① Para el conector del cable de carga CCS se necesitan ambas conexiones de la toma de carga del vehículo ③.
- ▶ Inserte el conector del cable de carga hasta el tope en la toma de carga del vehículo ③. Asegúrese de que el cable de carga enchufado no quede sometido a esfuerzos de tracción.

La indicación de estado ② parpadea en color naranja y, en cuanto la batería de alto voltaje se carga, en color azul.

- ① Si el patrón de carga para la iluminación de ambiente está activado, la iluminación de ambiente se enciende durante aproximadamente 30 segundos de forma análoga a la indicación de estado ② (→ página 174). Si la función Sound Experience está conectada, en diversas situaciones como, por ejemplo, al insertar o extraer el conector del cable de carga o cuando se inicie el proceso de carga, se emiten determinados sonidos. Encontrará información sobre Sound Experience en el manual de instrucciones digital.

**Vehículos con tapa de la caja de enchufe eléctrica:** si después de abrir la tapa de la caja de enchufe no se conecta ningún cable de carga al vehículo, la tapa de la caja de enchufe se cierra de nuevo automáticamente.

Cuando el cable de carga está conectado al vehículo, no se puede arrancar ni mover el vehículo.



Al comenzar el proceso de carga se muestra la indicación de carga con un pronóstico de carga en el visualizador del conductor. El pronóstico de carga es el momento en el que la batería de alto voltaje estará completamente cargada.

- ❗ Durante el proceso de carga pueden conectarse de forma audible el ventilador y el sistema de refrigeración de la batería en función de la temperatura.
- ❗ Si el vehículo permanece conectado a la red eléctrica durante un largo tiempo de inactividad, la batería de alto voltaje se recarga automáticamente en caso necesario o cuando se activan consumidores eléctricos (porejemplo, la preclimatización).

### Finalización del proceso de carga con corriente continua (modo 4)

#### Requisitos

- La distancia de la llave respecto al vehículo no debe ser superior a 3 ft (1 m).

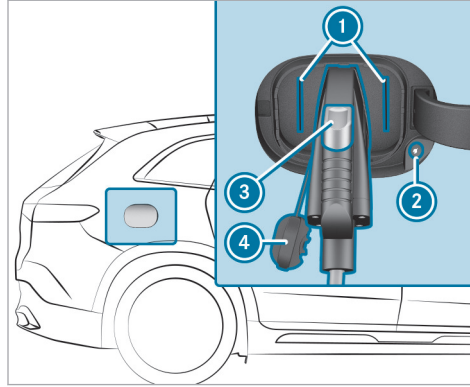

- ▶ Pulse la tecla de interrupción de la carga ②. El proceso de carga finaliza. La indicación de estado ① se ilumina en color blanco. La toma de carga del vehículo se desbloquea.
- ▶ Mantenga pulsada la tecla ③ del conector del cable de carga y tire del conector del cable de carga para desenchufarlo de la toma de carga del vehículo.

- ❗ Si no puede retirar el conector del cable de carga, desbloquee el vehículo y repita el proceso de desbloqueo. Si el conector del cable de carga continúa bloqueado, póngase en contacto con un taller especializado.
- ❗ La indicación de estado ① permanece iluminada un tiempo después de retirar el conector del cable de carga y finalmente se apaga.

- ▶ Coloque la cubierta de la caja de enchufe ④ sobre la conexión inferior de la toma de carga del vehículo.
- ▶ Cierre la tapa de la caja de enchufe. Tenga en cuenta las siguientes indicaciones sobre el cierre de la tapa de la caja de enchufe en los vehículos con tapa de la caja de enchufe eléctrica.

La tapa de la caja de enchufe eléctrica se cierra automáticamente en los siguientes casos:

- un tiempo después de desenchufar el conector del cable de carga
- después de tocar la tapa de la caja de enchufe en la dirección de cierre

- después de acoplar la posición **N**, **D** o **R** del cambio

### Función automática de inversión de sentido de la tapa de la caja de enchufe eléctrica

Si un obstáculo interrumpe el proceso de cierre de la tapa de la caja de enchufe eléctrica, esta se abre de nuevo automáticamente. La función automática de inversión de sentido es solo un medio auxiliar y no sustituye su atención.

- ▶ Al efectuar el cierre de la tapa de la caja de enchufe, asegúrese de que no se encuentren partes del cuerpo u objetos en la zona de movimiento.

### Funcionamiento de la indicación de carga en el visualizador del conductor

- ① Los datos de la ilustración son ejemplos.

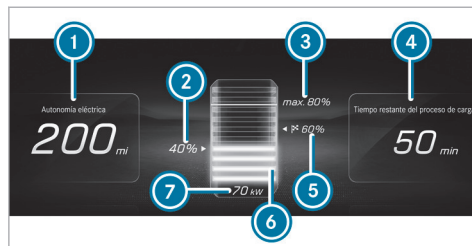

- ① Autonomía restante con el estado de carga actual
- ② Estado de carga actual de la batería de alto voltaje
- ③ Estado de carga máximo (según el ajuste)
- ④ Tiempo restante hasta la carga completa (hasta el estado de carga máximo seleccionado)
- ⑤ Estado de carga recomendado por el asistente de autonomía para alcanzar el próximo punto de destino
- ⑥ Indicación de carga dinámica
- ⑦ Intensidad de carga actual

- ① La autonomía restante indicada ① puede variar en función de distintos factores, por ejemplo, la forma de conducir o la topografía.

Si el vehículo está conectado con la red eléctrica y está apagado, el visualizador del conductor muestra la indicación de carga durante aproximadamente dos minutos.

- ① El valor de la intensidad de carga actual ⑦ puede diferir del valor que se muestra en la estación de carga. A partir de una intensidad de carga de 10 kW, se redondea el valor en la indicación de carga y se muestra sin decimales.

El valor que se muestra en ④ puede variar en función del ajuste del proceso de carga. Muestra el pronóstico de carga, por ejemplo, el momento en que se alcanzará el estado de carga seleccionado o el estado de carga a la hora de salida pre-seleccionada.

## Configuración de los ajustes de carga

Sistema multimedia:

→  → EQ → Carga

### Ajuste del programa de carga

▶ Seleccione **Casa**, **Trabajo** o **Estándar**.

### Apertura y cierre de la tapa de la caja de enchufe en el MMS

- ▶ Pulse **Abrir tapa de la caja de enchufe** para abrir la tapa de la caja de enchufe.
- ▶ El proceso de carga activo se puede interrumpir en todo momento con **Interrumpir la carga**. El proceso de carga finaliza y el cable de carga se desbloquea.
- ▶ Pulse **Cerrar tapa de la caja de enchufe** para cerrar la tapa de la caja de enchufe. La tapa de la caja de enchufe también se cierra automáticamente al acoplar una posición del cambio desde la posición **P**. La tapa de la caja de enchufe se cierra además automáticamente al cabo de un minuto en caso de abrir la tapa pero no insertar ningún conector

macho y al cabo de diez a quince segundos después de extraer el conector macho.

- ① Más indicaciones sobre el proceso de carga con corriente alterna: (→ página 235) o corriente continua: (→ página 238).

### Desbloqueo del cable de carga (modo 3 o 4)

Si la función está activa, cuando se alcanza el estado de carga máximo, se desbloquea el cable de carga.

- ▶ Seleccione **Casa** o **Trabajo**.
- ▶ Active o desactive la opción **Desbloquear cable carga**.

### Conexión o desconexión de la carga en función del lugar

- ▶ Seleccione **Carga en casa** o **Carga en el trabajo**.
- ▶ Active o desactive la opción **Seleccionar en base a lugar**.

Si la función se activa, la posición actual del vehículo se memoriza como una de las opciones seleccionadas. Al llegar a la dirección, se cambia

automáticamente el programa de carga en cuanto se acopla la posición de aparcamiento **P**.

### Conexión o desconexión de la carga ECO

▶ Conecte o desconecte la función.

La función **Carga ECO** limita la tensión de carga en las estaciones de carga para preservar la batería del vehículo.

### Ajuste de la hora de salida

Las horas de salida ajustadas se utilizan para la preclimatización del vehículo, además de para el pronóstico del estado de carga y de la autonomía en el momento seleccionado. El proceso de carga se inicia siempre de inmediato, independientemente de la siguiente hora de salida.

▶ Seleccione **Hora de salida**.

Se pueden ajustar los siguientes tiempos de carga:

- Tiempos de carga individuales
- Conectado **Perfil semanal**

### Ajuste de una hora de salida individual

- ▶ Seleccione **Añadir nueva hora** y ajuste una nueva hora de salida.

O bien:

- ▶ Seleccione  y adapte la hora de salida existente.

### Ajuste de los días de repetición

- ▶ Seleccione **Añadir nueva hora** y ajuste una nueva hora de salida.
- ▶ Marque los días de la semana correspondientes en los que se debe aplicar la hora de salida y confirme con **OK**.

O bien:

- ▶ Seleccione  y adapte los días de repetición existentes.

### Ajuste de las pausas de carga

Se pueden ajustar hasta cuatro pausas de carga en las que el vehículo no se carga incluso si está conectado a una estación de carga.

- ▶ Seleccione **Interrupciones de la carga**.

- ▶ Seleccione **Añadir nueva hora**, determine una hora de inicio y de finalización y guarde los ajustes.
- ▶ Active o desactive las pausas de carga creadas.

Puede editar las pausas de carga creadas con  o borrarlas con .

### Estacionamiento del vehículo

#### Estacionamiento del vehículo

- ⚠ **ADVERTENCIA** Peligro de lesiones y accidentes por desplazamiento involuntario de un vehículo no asegurado correctamente

Si se detiene el vehículo sin estar asegurado correctamente, también puede desplazarse involuntariamente y de forma descontrolada en pendientes leves.

- ▶ En pendientes o declives gire las ruedas delanteras de tal modo que el vehículo ruede en dirección del bordillo de la acera cuando se ponga en marcha.

- ▶ Accione el freno de estacionamiento.
- ▶ Acople la posición **P** del cambio.

- ⚠ **ADVERTENCIA** Peligro de accidente y de sufrir lesiones en caso de dejar a niños sin vigilancia en el vehículo

Si deja a los niños sin vigilancia en el vehículo, estos pueden, sobre todo:

- abrir las puertas y poner en peligro a otras personas o usuarios de la vía.
- abandonar el vehículo y que otro vehículo los atropelle.
- manejar el equipamiento del vehículo y, por ejemplo, quedar atrapados

Además, los niños podrían poner el vehículo en movimiento en caso de que, por ejemplo:

- suelten el freno de estacionamiento.
- modifiquen la posición del cambio.
- arranquen el vehículo.

- ▶ Nunca deje a los niños sin vigilancia en el vehículo.
- ▶ Al abandonar el vehículo, lleve siempre la llave consigo y bloquee el vehículo.
- ▶ Guarde la llave fuera del alcance de los niños.

Esto también es válido para la llave digital del vehículo.

**!** **INDICACIÓN** Daños en el vehículo mediante rodadura por inercia

- ▶ Asegure siempre el vehículo contra la rodadura por inercia.

**!** **INDICACIÓN** Daños por la bajada del vehículo

El vehículo puede bajarse debido a diferencias de temperatura o a tiempos de inactividad más largos. Esto puede dañar piezas de la carrocería.

- ▶ Al aparcar el vehículo y al iniciar la marcha, asegúrese de que no haya obstácu-

los, como p.ej. bordillos de la acera, debajo o cerca de la carrocería.

**i** Tenga en cuenta las siguientes indicaciones si estaciona su vehículo durante un periodo prolongado:

- Compruebe, especialmente en el caso de temperaturas exteriores muy bajas, que el estado de carga de la batería de alto voltaje sea suficiente. Así también evita posibles problemas en el posterior arranque del vehículo.
- Evite, en la medida de lo posible, los aparcamientos disponibles con irradiación solar directa.

Observe las indicaciones sobre la carga de la batería de alto voltaje (→ página 226).

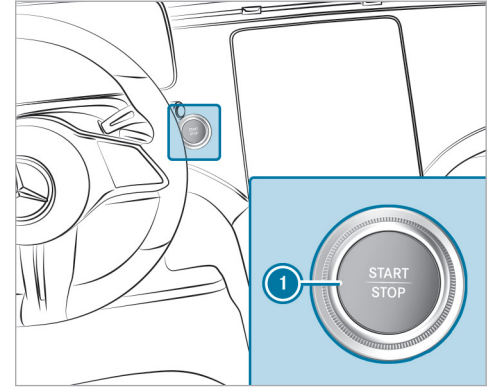

Vehículos con visualizador central

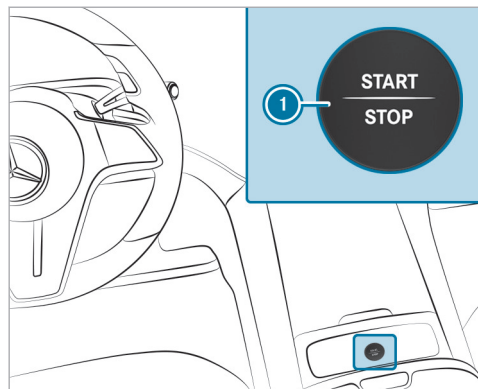

Vehículos con MBUX Hyperscreen

- ▶ Pare completamente el vehículo accionando el pedal de freno.
- ▶ En pendientes o declives gire las ruedas delanteras de tal forma que el vehículo se desplace en dirección al bordillo de la acera si se pone en movimiento.
- ▶ Accione el freno de estacionamiento eléctrico.

- ▶ Con el vehículo parado y el pedal de freno accionado, acople la posición del cambio **P** (→ página 224).
  - ▶ Desconecte el vehículo pulsando la tecla ①.
  - ▶ Suelte el freno de servicio lentamente.
  - ▶ Salga y bloquee el vehículo.
- ① Cuando estacione el vehículo, puede accionar las ventanillas laterales y el techo corredizo panorámico durante aproximadamente cuatro minutos con la puerta del conductor cerrada.

### Dispositivo de apertura de la puerta del garaje

#### Programación de las teclas del dispositivo de apertura de la puerta del garaje

**⚠ ADVERTENCIA** Peligro de lesiones por aprisionamiento al abrir o cerrar una puerta

Si maneja o programa el dispositivo integrado de apertura de la puerta del garaje, las personas que se encuentren en la zona de movimiento de la puerta de garaje pueden quedar

aprisionadas o ser alcanzadas por la puerta de garaje.

- ▶ Asegúrese siempre de que no haya nadie en la zona de movimiento de la puerta de garaje.

Maneje con el dispositivo de apertura de la puerta del garaje solamente las siguientes puertas:

- Puertas con función de parada de seguridad e inversión de sentido
- Puertas que se ajusten a los actuales estándares de seguridad estadounidenses

Estacione el vehículo fuera del garaje antes de efectuar la programación de un dispositivo de apertura de la puerta del garaje. Asegúrese de que el vehículo está encendido, pero no puesto en marcha.

#### Requisitos

- El vehículo debe estar aparcado fuera del garaje o fuera de la zona de movimiento de la puerta.
- El vehículo está conectado.

- El vehículo no se ha puesto en marcha.
- i** La función del dispositivo de apertura de la puerta del garaje está siempre disponible con el vehículo encendido.

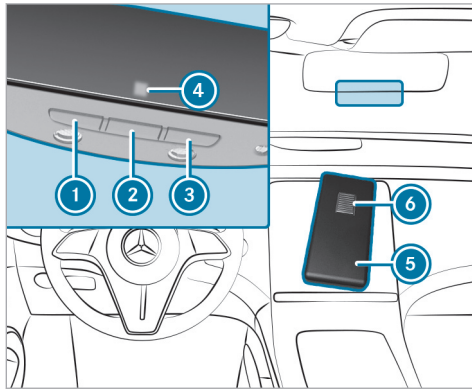

- ▶ Compruebe que la frecuencia de emisión del telecomando se encuentre en la gama de frecuencia de 280 a 868 MHz.  
Número de homologación de radiofrecuencia:
  - NZLMUAHL5 (EE. UU.)
  - 4112A-MUAHL5 (Canadá)
- ▶ Pulse la tecla que desea programar **1**, **2** o **3** y manténgala presionada.  
El testigo de control **4** parpadea en color amarillo.
- i** Hasta que el testigo de control parpadee en color amarillo pueden transcurrir hasta 20 segundos.
- ▶ Suelte la tecla pulsada anteriormente.  
El testigo de control **4** sigue parpadeando en color amarillo.
- ▶ Dirija el telecomando **5** a una distancia de 0.4 in (1 cm) a 3 in (8 cm) hacia la tecla **1**, **2** o **3**.

- ▶ Pulse la tecla **6** del telecomando **5** y manténgala presionada hasta que se muestre una de las siguientes señales:
  - El testigo de control **4** se ilumina en color verde de forma permanente. La programación ha finalizado.
  - El testigo de control **4** parpadea en color verde. La programación se ha efectuado con éxito. Adicionalmente se debe realizar una sincronización de código variable con el sistema de apertura de la puerta.
- ▶ Si el testigo de control **4** no se ilumina ni parpadea en color verde: repita el proceso.
- ▶ Suelte todas las teclas.
- i** El telecomando del dispositivo de apertura de la puerta no forma parte del volumen de suministro del dispositivo.

### ■ Realización de la sincronización del código variable

#### Requisitos

- El sistema de apertura de la puerta trabaja con un código variable.

- Su vehículo se halla dentro del alcance del accionamiento de la puerta o del garaje.
- El vehículo y las personas y objetos se encuentran fuera de la zona de movimiento de la puerta.

- ▶ Pulse la tecla de programación de la unidad de accionamiento de la puerta. Ahora dispondrá de aproximadamente 30 segundos para iniciar el siguiente paso.
- ▶ Pulse sucesivamente varias veces la tecla programada anteriormente ①, ② o ③ hasta que la puerta se cierre. Si la puerta se cierra, la programación ha finalizado.

- ① Lea adicionalmente las Instrucciones de servicio del dispositivo de apertura de la puerta.

### ■ Solución de problemas al programar el telemando

- ▶ Compruebe que la frecuencia de emisión del telemando ⑤ sea compatible.
- ▶ Cambie las pilas del telemando ⑤.
- ▶ Mantenga el telemando ⑤ con distintos ángulos a una distancia de 0.4 in (1 cm) a 3 in

(8 cm) del retrovisor interior. Pruebe cada posición de ajuste durante un mínimo de 25 segundos.

- ▶ Mantenga el telemando ⑤ en el mismo ángulo a diferentes distancias del retrovisor interior. Pruebe cada posición de ajuste durante un mínimo de 25 segundos.
- ▶ En caso de telemandos que solo emiten durante un tiempo limitado, vuelva a pulsar la tecla ⑥ del telemando ⑤ antes de que finalice el horario de emisión.
- ▶ Oriente el cable de antena de la unidad del dispositivo de apertura de la puerta del garaje hacia el telemando.

- ① En el caso de puertas de garaje más antiguas, es posible que no se puedan manejar con el telemando del retrovisor interior a pesar de haber realizado de forma correcta las medidas descritas arriba. Diríjase en dicho caso a la línea directa de HomeLink®.

- ① Asistencia e información adicional sobre la programación:
  - En la línea directa gratuita de HomeLink® en el número 1-800-355-3515.

- En Internet en <https://www.homelink.com/mercedes>.

### ■ Apertura o cierre de la puerta

#### Requisitos

- La tecla correspondiente debe haberse programado para manejar la puerta.
- ▶ Pulse la tecla ①, ② o ③ y manténgala pulsada hasta que la puerta se abra o se cierre.
- ▶ Cuando el testigo de control ④ parpadee en amarillo al cabo de unos 20 segundos: vuelva a pulsar la tecla anterior y manténgala pulsada hasta que la puerta se abra o se cierre.

### ■ Borrado de la memoria del dispositivo de apertura de la puerta del garaje

- ▶ Pulse las teclas ① y ③ y manténgalas pulsadas. El testigo de control ④ se ilumina en color amarillo.
- ▶ Cuando el testigo de control ④ parpadee en verde: suelte las teclas ① y ③. Se ha borrado toda la memoria.



## Freno de estacionamiento eléctrico

### ■ Funcionamiento del freno de estacionamiento eléctrico (accionamiento automático)

**▲ ADVERTENCIA** Peligro de accidente y de sufrir lesiones en caso de dejar a niños sin vigilancia en el vehículo

Si deja a los niños sin vigilancia en el vehículo, estos pueden, sobre todo:

- abrir las puertas y poner en peligro a otras personas o usuarios de la vía.
- abandonar el vehículo y que otro vehículo los atropelle.
- manejar el equipamiento del vehículo y, por ejemplo, quedar atrapados

Además, los niños podrían poner el vehículo en movimiento en caso de que, por ejemplo:

- suelten el freno de estacionamiento.
- modifiquen la posición del cambio.
- arranquen el vehículo.

- ▶ Nunca deje a los niños sin vigilancia en el vehículo.
- ▶ Al abandonar el vehículo, lleve siempre la llave consigo y bloquee el vehículo.
- ▶ Guarde la llave fuera del alcance de los niños.

Esto también es válido para la llave digital del vehículo.

El freno de estacionamiento eléctrico se acciona si se acopla la posición **P** del cambio y se cumple una de las siguientes condiciones:

- Se desconecta el vehículo.
- La lengüeta del cierre del cinturón no está enclavada en el cierre del cinturón del asiento del conductor y abre la puerta del conductor.

**i** Evitación del accionamiento: tire del asidero del freno de estacionamiento eléctrico (→ página 250).

En las siguientes situaciones también se acciona el freno de estacionamiento eléctrico:

- La función HOLD mantiene el vehículo parado.

- La ayuda activa para aparcar frena el vehículo hasta detenerlo.
- El asistente activo de distancia DISTRONIC detiene el vehículo.
- **Al mismo tiempo debe cumplirse una de las siguientes condiciones:**
  - Se desconecta el vehículo.
  - La lengüeta del cierre del cinturón no está enclavada en el cierre del cinturón del asiento del conductor y abre la puerta del conductor.
  - Se produce un fallo del sistema.
  - La alimentación eléctrica no es suficiente.
  - El vehículo está parado durante un periodo prolongado de tiempo.

Si el freno de estacionamiento eléctrico está accionado, se ilumina el testigo de control rojo **PARK** (EE. UU.) o **(P)** (Canadá) en el visualizador del conductor.

### Funcionamiento del freno de estacionamiento eléctrico (soltado automático)

El freno de estacionamiento eléctrico se suelta si se cumplen las siguientes condiciones:

- La puerta del conductor está cerrada.
- El vehículo debe haberse puesto en marcha.
- El cambio se encuentra en la posición **D** o **R** y usted pisa el pedal acelerador o cambia de la posición del cambio **P** a **D** o **R** en una superficie plana.
- Si está acoplada la posición **R** del cambio, el portón trasero debe estar cerrado.
- La lengüeta del cierre del cinturón se encuentra en el cierre del cinturón del asiento del conductor.

Si la lengüeta del cierre del cinturón no se encuentra en el cierre del cinturón del asiento del conductor, se debe cumplir una de las siguientes condiciones:

- Desacopla la posición **P** del cambio.  
O bien:

- Ha circulado a una velocidad superior a 2 mph (3 km/h).

Si se suelta el freno de estacionamiento eléctrico, se apaga el testigo de control rojo **PARK** (EE. UU.) o **(P)** (Canadá) del visualizador del conductor.

### Accionamiento o soltado manual del freno de estacionamiento eléctrico

#### Accionamiento

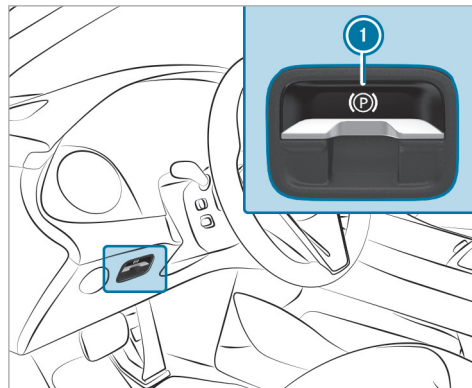

- ▶ Presione el asidero **1**.  
En el visualizador del conductor se ilumina el testigo de control rojo **PARK** (EE. UU.) o **(P)** (Canadá).

- ⓘ Solo cuando el testigo de control rojo **PARK** (EE. UU.) o **(P)** (Canadá) se ilumina permanentemente, el freno de estacionamiento eléctrico está accionado de forma segura.

#### Soltado

- ▶ Encienda el vehículo.
- ▶ Tire del asidero **1**.  
Se apaga el testigo de control rojo **PARK** (EE. UU.) o **(P)** (Canadá) del visualizador del conductor.

### Frenado de emergencia

- ▶ Presione el asidero **1** y manténgalo en dicha posición.  
Mientras el vehículo esté en marcha, se muestra el aviso **Soltar el freno de estacionamiento** y el testigo de control rojo **PARK** (EE. UU.) o **(P)** (Canadá) parpadea.  
Si frena el vehículo hasta detenerlo, se acciona el freno de estacionamiento eléctrico.

En el visualizador del conductor se ilumina el testigo de control rojo **PARK** (EE. UU.) o  (Canadá).

### Información sobre la detección de colisión con el vehículo estacionado

Si se detecta una colisión en el vehículo bloqueado con la protección antirremolque y la detección de colisión conectadas, recibirá un mensaje en el sistema multimedia al conectar el vehículo.

En ese caso, recibirá información sobre:

- el área del vehículo potencialmente afectada
- la intensidad de la colisión

En la siguiente situación se puede producir una activación por error:

- Si se mueve el vehículo estacionado, por ejemplo, en un garaje con plazas elevables.

- i** Para evitar una activación por error, desconecte la protección antirremolque. Si desconecta la protección antirremolque, se desconecta la detección de colisión.

Puede desactivar la detección de colisión de forma permanente mediante el sistema multimedia (→ página 251).

- i** En caso de descarga considerable de la batería, la detección de colisión con el vehículo aparcado se desactiva automáticamente para facilitar el siguiente arranque del motor.

### Límites del sistema

Es posible que la detección se vea limitada en las siguientes situaciones:

- en caso de daños en el vehículo sin colisión, por ejemplo, en caso de un retrovisor exterior arrancado o de daños en la pintura realizados con una llave
- en caso de colisión a baja velocidad
- si el freno de estacionamiento eléctrico no está accionado
- i** El conductor es el responsable del vehículo. Asegúrese de que su vehículo no presenta daños y está en condiciones de marcha.

### Ajuste de la detección de colisión con el vehículo estacionado

Sistema multimedia:

 **Ajustes** ▶ **Vehículo**  
▶ **Apertura/cierre** ▶ **Protección del vehículo**

▶ Conecte o desconecte la función en **Notificación de colisiones**.

- i** Se pueden registrar como máximo tres incidentes. Para cada incidente se realizan hasta 15 fotografías. Si se produce un nuevo incidente, se sobrescriben las fotografías del primer incidente si no se habían borrado previamente.

### Conexión o desconexión de las fotografías de colisión

Tenga en cuenta las posibles limitaciones legales en determinados países en materia de la toma automática de fotografías del entorno del vehículo.

▶ Active o desactive la opción **Fotos de las colisiones**.

### Transmisión de las fotografías de colisión con la Mercedes me App

- ▶ Seleccione **Cargar las fotos de las colisiones**.
  - ▶ Seleccione **Cargar automáticamente**.
  - ▶ Escanee el código QR generado en el visualizador central con la Mercedes me App. Las fotografías de colisión se cargan a Mercedes me de forma cifrada.
- i** Puede ver las fotografías de colisión en la Mercedes me App en todos los dispositivos con los que haya escaneado el código QR.

### Copia de las fotografías de colisión en una memoria USB

- ▶ Conecte una memoria USB .
  - ▶ Seleccione **Administrar las fotos de las colisiones**.
  - ▶ Seleccione **Copia (USB)**. Todas las fotografías de colisión se copian en la memoria USB.
- i** Para un funcionamiento seguro, utilice exclusivamente soportes de memoria USB con formato FAT32 o exFAT.

### Borrado de fotografías de colisión

- ▶ Seleccione **Administrar las fotos de las colisiones**.
- ▶ Seleccione **Borrar**. Se borran todas las fotografías de colisión.

### Sistemas de asistencia y de seguridad de marcha

#### Sistemas de asistencia y la responsabilidad del conductor

Su vehículo dispone de sistemas de asistencia que le asisten durante la marcha, al aparcar y al maniobrar. Los sistemas de asistencia son solo medios técnicos auxiliares. No pueden sustituir en ningún caso su atención al entorno y no le eximen de su responsabilidad vial. La responsabilidad sobre la distancia de seguridad, la velocidad, el frenado a tiempo y de mantenerse en el carril recae siempre en el conductor. Tenga en cuenta siempre la situación del tráfico e intervenga cuando sea necesario. Observe los límites del uso seguro.

Los sistemas de asistencia no pueden reducir el riesgo de accidente provocado por una forma de conducir no adecuada ni anular los límites impuestos por la Física. No siempre pueden reconocer las condiciones meteorológicas ni de la calzada así como tampoco el estado del tráfico.

- i** Algunos sistemas de asistencia pueden regular o limitar la velocidad a un valor ajustado previamente. Si cede el volante a otra persona, indique al nuevo conductor la limitación de velocidad ajustada.

#### Información sobre los sensores y las cámaras del vehículo

Algunos sistemas de asistencia y de seguridad de marcha supervisan con cámaras y sensores de radar o de ultrasonidos el entorno situado delante, detrás o junto al vehículo.

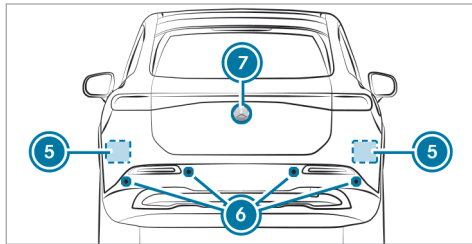
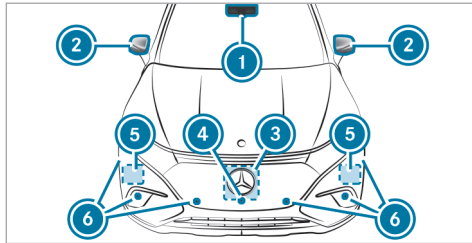

- ① Cámara multifunción
- ② Cámaras en los retrovisores exteriores
- ③ Radar frontal
- ④ Cámara frontal

- ⑤ Radares en las esquinas
- ⑥ Sensores de ultrasonidos
- ⑦ Cámara de marcha atrás

**⚠ ADVERTENCIA** Peligro de accidente por la capacidad limitada de detección de los sensores y cámaras del vehículo

Si algunas zonas de los sensores o las cámaras están cubiertas, dañadas o sucias, es posible que los sistemas de asistencia y de seguridad de marcha no funcionen correctamente. ¡Existe peligro de accidente!

- ▶ Mantenga siempre libres y limpias las zonas de los sensores y las cámaras del vehículo.
- ▶ En caso de que existan daños en el parachoques, la calandra del radiador o daños por impacto de piedras en el parabrisas o en la luneta trasera, encargue la reparación en un taller especializado.

Mantenga especialmente las zonas de los sensores y las cámaras libres de suciedad, hielo o nieve semiderretida (→ página 428). Los sensores y las

cámaras, así como las zonas de detección, no deben cubrirse. No monte ningún soporte de la matrícula adicional, soportes de publicidad, adhesivos, láminas autoadhesivas o láminas de protección contra impactos de piedras en la zona de detección de los sensores y las cámaras. Asegúrese de que la carga no sobresalga por encima de la zona de detección.

Si se ha dañado el parachoques o la calandra del radiador o después de un impacto, encargue la comprobación del funcionamiento de los sensores en un taller especializado. En caso de que existan daños o daños por impacto de piedra en el parabrisas o en la luneta trasera en la zona de las cámaras, encargue la reparación en un taller especializado.

- ① La cámara de marcha atrás puede extraerse e introducirse automáticamente para el calibrado aunque no se muestre ninguna imagen de la cámara en el visualizador.

### Sinopsis de los sistemas de asistencia y de seguridad de marcha

- ABS (→ página 255)

- BAS (→ página 255)
- ESP® (→ página 256)
- Asistente para viento lateral ESP® (→ página 257)
- Estabilización del remolque ESP® (→ página 257)
- EBD (→ página 258)
- Ayuda direccional STEER CONTROL (→ página 258)
- Función HOLD (→ página 258)
- Ayuda al arranque en pendientes (→ página 260)
- Modo aparcacoches (→ página 260)
- Modo de conductor principiante (→ página 261)
- ATTENTION ASSIST (→ página 262)
- TEMPOMAT (→ página 263)
- DSR (Downhill Speed Regulation, control de la velocidad en descensos) (→ página 274)
- Asistente para señales de tráfico (→ página 288)

- Vista de semáforo (→ página 293)
- AIRMATIC (→ página 302)

#### Paquete de asistencia a la conducción

- ① La disponibilidad de algunas funciones o funciones parciales del paquete de asistencia a la conducción depende del equipamiento y del modelo. Las funciones del paquete de asistencia a la conducción pueden diferir de las funciones descritas aquí. Las funciones del asistente activo de distancia DISTRONIC, el control activo de ángulo muerto, el asistente de frenado activo, el detector activo de cambio de carril y el asistente activo de parada de emergencia también están disponibles sin el paquete de asistencia a la conducción aunque con una funcionalidad limitada.
- Asistente activo de distancia DISTRONIC (→ página 266)
- Asistente activo de velocidad límite (→ página 271)
- Adaptación de la velocidad basada en el trayecto (→ página 272)

- Asistente de frenado activo (→ página 283)
- Asistente activo de dirección (→ página 276)
- Asistente activo de parada de emergencia (→ página 278)
- Asistente activo para cambio de carril (→ página 280)
- Asistente activo para retenciones (→ página 274)
- Control activo de ángulo muerto con sistema de advertencia de salida del vehículo (→ página 296)
- Detector activo de cambio de carril (→ página 299)
- Sistema PRE-SAFE® Impulso lateral (→ página 57)

#### Paquete de aparcamiento

- ① La disponibilidad de algunas funciones depende del equipamiento y el país.
- Cámara de marcha atrás (→ página 305)
- Cámara de 360° (→ página 307)

- Ayuda para aparcar PARKTRONIC (→ página 314)
- Ayuda activa para aparcar (→ página 319)
- Asistente para aparcar a distancia (→ página 324)
- Ayuda para aparcar con memoria (en función del país) (→ página 332)

### Funciones del ABS

El sistema antibloqueo de frenos (ABS) regula la presión de frenado en situaciones críticas:

- Se evita el bloqueo de las ruedas al frenar, porejemplo, en caso de un frenado en seco o de adherencia insuficiente de los neumáticos.
- Se asegura la maniobrabilidad del vehículo al frenar.

Si interviene el sistema ABS, percibirá un efecto de pulsación en el pedal de freno. La pulsación del pedal de freno puede ser un indicio de las condiciones peligrosas en las que se encuentra la calzada y le ayudará a recordar el deber de conducir con especial precaución.

### Límites del sistema

- El ABS funciona a partir de una velocidad de aproximadamente 3 mph (5 km/h).
- El ABS puede verse afectado o no funcionar si hay una avería y el testigo luminoso de advertencia amarillo del ABS  se ilumina de forma permanente después de poner en marcha el vehículo.

### Funciones del ABS para todoterreno

- ① El sistema ABS para todoterreno se activa automáticamente al seleccionar el programa de conducción .

El ABS para todoterreno ha sido adaptado especialmente para la conducción por terrenos no asentados:

- Las ruedas delanteras se bloquean cíclicamente al frenar.
- La distancia de frenado se reduce gracias al efecto de acumulación de tierra.

### Límites del sistema

- El ABS para todoterreno funciona al circular a una velocidad inferior a 25 mph (40 km/h).

- Si interviene el sistema ABS para todoterreno, la maniobrabilidad del vehículo puede quedar limitada.

### Función del sistema BAS

**⚠ ADVERTENCIA** Peligro de accidente por una avería en el BAS (servofreno de emergencia)

Si el BAS está averiado, la distancia de frenado puede alargarse en situaciones de frenado de emergencia.

▶ En situaciones de frenado de emergencia, pise el pedal de freno a fondo. El ABS impide que las ruedas se bloqueen.

El servofreno de emergencia (BAS) le asiste en una situación de frenado de emergencia con una fuerza de frenado adicional.

Si pisa rápidamente el pedal de freno, se activa el BAS:

- El BAS aumenta automáticamente la presión de frenado.

- El BAS puede acortar así la distancia de frenado.
- El sistema ABS evita el bloqueo de las ruedas.

Los frenos funcionarán de la forma habitual después de soltar el pedal de freno. El BAS se desactiva.

### Función del ESP®

**⚠ ADVERTENCIA** Peligro de derrape por el ESP® desconectado

Si desconecta el sistema ESP®, el sistema no estabilizará el vehículo.

- ▶ Desconecte el sistema ESP® solo cuando se den las siguientes situaciones.

El programa electrónico de estabilidad (ESP®) puede controlar y mejorar, dentro de los límites impuestos por la física, la estabilidad de marcha y la tracción en las siguientes situaciones:

- Al ponerse en marcha sobre calzadas húmedas o resbaladizas.

- Si frena el vehículo.
- **Vehículos con dispositivo de remolque:** en modo con remolque a partir de 40 mph (65 km/h), si el conjunto vehículo/remolque empieza a oscilar.
- Con viento lateral fuerte, si circula a una velocidad superior a 50 mph (80 km/h).

Si el vehículo se desvía de la dirección deseada por el conductor, el sistema ESP® puede estabilizarlo con las siguientes intervenciones:

- Una o varias ruedas se frenan de forma selectiva.
- La potencia del sistema de propulsión se adapta en función de la situación.

Cuando se ilumina el testigo luminoso de advertencia ESP® OFF  de forma permanente en el visualizador del conductor, el sistema ESP® está desconectado:

- Ya no se mejora la estabilidad de marcha.
- **Vehículos con dispositivo de remolque:** la estabilización del conjunto vehículo/remolque ya no está activa.

- El asistente para viento lateral ya no está activo.
- Las ruedas motrices pueden patinar.
- La regulación de la tracción ETS/4ETS sigue activa.

**i** Incluso cuando el sistema ESP® está desconectado, al frenar se mantiene la asistencia del ESP®.

Si el testigo luminoso de advertencia ESP®  parpadea en el visualizador del conductor, una o varias ruedas han alcanzado su límite de adherencia:

- Adapte la forma de conducir y la velocidad al estado de la calzada y a las condiciones meteorológicas.
- No desconecte el sistema ESP® bajo ningún concepto.
- Al arrancar, acelere solo lo necesario.

Para mejorar la tracción, desconecte el ESP® en las siguientes situaciones:

- en servicio con cadenas para nieve
- al circular por nieve profunda



- al circular sobre arena o grava

 Al patinar las ruedas, el efecto de frenado aumenta la tracción.

Si el testigo luminoso de advertencia ESP<sup>®</sup>  se ilumina permanentemente, el sistema ESP<sup>®</sup> no está disponible debido a una avería.

### ETS/4ETS (sistema electrónico de tracción)

La regulación de la tracción ETS/4ETS forma parte del sistema ESP<sup>®</sup> y permite arrancar o acelerar sobre una calzada resbaladiza.

Si selecciona el programa de conducción , se activa automáticamente un sistema ETS especialmente adaptado para los terrenos no asentados.

ETS/4ETS puede mejorar la tracción del vehículo mediante las siguientes intervenciones:

- Si las ruedas motrices patinan, se frenan individualmente.
- Se transmite más par de propulsión a la rueda o ruedas con tracción.

### Influencia de los programas de conducción en el ESP<sup>®</sup>

Los programas de conducción permiten una adaptación del ESP<sup>®</sup> a las diferentes condiciones meteorológicas, las condiciones de la calzada y la forma de conducir que desee. En función del programa de conducción seleccionado, se activa el modo ESP<sup>®</sup> correspondiente. Puede ajustar los programas de conducción con la tecla DYNAMIC SELECT (→ página 221).

### Función del asistente para viento lateral ESP<sup>®</sup>

El asistente para viento lateral ESP<sup>®</sup> reconoce el viento lateral que se produce de forma repentina y ayuda al conductor a mantener el vehículo en el carril:

- El asistente para viento lateral ESP<sup>®</sup> se activa en el margen de velocidad de aprox. 50 mph (80 km/h) hasta 125 mph (200 km/h) al circular por rectas o curvas suaves.
- El vehículo se estabiliza mediante la intervención en el freno selectiva en un lado.

### Función de la estabilización del remolque ESP<sup>®</sup>

 **ADVERTENCIA** Peligro de accidente con un estado de la calzada y de las condiciones meteorológicas desfavorable

En caso de un estado de la calzada y de las condiciones meteorológicas desfavorable, la estabilización del remolque no puede evitar la pérdida de la estabilidad direccional del conjunto vehículo/remolque. Los remolques con un centro de gravedad elevado podrían volcar antes de que el sistema ESP<sup>®</sup> lo detecte.

 Adapte siempre la forma de conducir al estado de la calzada y a las condiciones meteorológicas.

La estabilización del remolque ESP<sup>®</sup> puede estabilizar su vehículo durante la marcha con remolque si empieza a oscilar:

- La estabilización del remolque ESP<sup>®</sup> está activa a partir de una velocidad de 40 mph (65 km/h).
- Las oscilaciones se reducen mediante la intervención en el freno selectiva en un lado.

- En caso de oscilación fuerte, además se reduce la potencia de accionamiento y se frenan todas las ruedas.

La estabilización del remolque ESP® puede verse limitada o dejar de funcionar bajo las siguientes circunstancias:

- Si el remolque no está correctamente conectado o el vehículo no lo detecta de forma correcta.

### Conexión o desconexión del ESP® (programa electrónico de estabilidad)

Sistema multimedia:



▶ Seleccione ESP.

▶ Seleccione **Conectado** o  **Desconectado**.

Cuando se ilumina el testigo luminoso de advertencia ESP® OFF  de forma permanente en el visualizador del conductor, el sistema ESP® está desconectado.

Tenga en cuenta la información sobre los testigos luminosos de advertencia y los avisos mostrados en el visualizador que puedan aparecer en el visualizador del conductor.

### Función del sistema EBD

La distribución electrónica de la fuerza de frenado (EBD) tiene las siguientes propiedades:

- Supervisión y regulación de la presión de frenado en las ruedas traseras
- Mejora de la estabilidad de marcha al frenar, especialmente en curvas

### Función de la ayuda direccional STEER CONTROL

La ayuda direccional STEER CONTROL le ayuda a girar en la dirección correcta para la estabilización del vehículo mediante una fuerza perceptible en el volante.

Obtendrá esta recomendación direccional en las siguientes situaciones:

- si al frenar el vehículo las ruedas del lado derecho o izquierdo se encuentran sobre una calzada mojada o resbaladiza
- si el vehículo derrapa

### **Límites del sistema**

La ayuda direccional STEER CONTROL puede estar limitada o no funcionar en las siguientes situaciones:

- El sistema ESP® está desconectado.
- El sistema ESP® está averiado.
- La dirección está averiada.

Si el ESP® está averiado, la servodirección electromecánica le seguirá asistiendo.

### Función HOLD

#### ■ **Función HOLD**

La función HOLD retiene el vehículo sin que tenga que pisar el freno, porejemplo, durante los periodos de espera condicionados por el tráfico.

La función HOLD solo es un medio auxiliar. La responsabilidad sobre la detención segura del vehículo recae en el conductor.

### Límites del sistema

La función HOLD sirve exclusivamente de ayuda durante la marcha y no ofrece la seguridad suficiente para evitar el desplazamiento del vehículo cuando está parado.

- La pendiente no debe exceder el 30 %.

### Conexión y desconexión de la función HOLD

**⚠ ADVERTENCIA** Peligro de accidente debido a la función HOLD conectada al abandonar el vehículo

Si el vehículo solo está frenado por la función HOLD, podría desplazarse en las siguientes situaciones:

- Si se produce una avería en el sistema o en la alimentación eléctrica.
- Si se desconecta la función HOLD al accionar el pedal acelerador o el pedal de freno, porejemplo, por un ocupante del vehículo.

▶ Asegure siempre el vehículo antes de abandonarlo para evitar su desplazamiento.

### Requisitos

- El vehículo debe estar detenido.
- La puerta del conductor debe estar cerrada o el cinturón de seguridad del lado del conductor abrochado.
- El vehículo está arrancado.
- El freno de estacionamiento eléctrico no debe estar accionado.
- El asistente activo de distancia DISTRONIC debe estar desconectado.
- Debe haber acoplado la posición **D**, **R** o **N** del cambio.

### Conexión de la función HOLD

- ▶ Pise el pedal de freno y, al poco tiempo, siga pisándolo a fondo hasta que aparezca la indicación **HOLD** en el visualizador del conductor.
- ▶ Suelte el pedal de freno.

### Desconexión de la función HOLD

▶ Para ponerse en movimiento, pise el pedal acelerador.

O bien:

▶ Pise el pedal de freno hasta que se apague la indicación **HOLD** en el visualizador del conductor.

La función HOLD se desconecta en las siguientes situaciones:

- Si se conecta el asistente activo de distancia DISTRONIC.
- Si se acopla la posición **P** del cambio.
- Si asegura el vehículo con el freno de estacionamiento eléctrico.

En las siguientes situaciones, el vehículo queda retenido por la posición del cambio **P** y/o el freno de estacionamiento eléctrico:

- Si se desabrocha el cinturón de seguridad y abre la puerta del conductor.
- Si se estaciona el vehículo.
- Se produce un fallo del sistema.
- La alimentación eléctrica es insuficiente.

Adicionalmente, en el visualizador del conductor puede mostrarse el aviso **Frenar de inmediato** y sonar una bocina de modo uniforme.

- ▶ Pise inmediatamente el pedal de freno con determinación hasta que desaparezca el aviso de advertencia. La función HOLD se desconecta.
- ▶ Asegure además el vehículo para evitar su desplazamiento.

### Función de la ayuda al arranque en pendientes

La ayuda al arranque en pendientes impide que el vehículo pueda rodar hacia atrás durante un breve espacio de tiempo al efectuar el arranque en pendientes bajo las siguientes condiciones:

- Está acoplada la posición **D** o **R** del cambio.
- El freno de estacionamiento eléctrico no debe estar accionado.

De esa manera dispondrá de tiempo para soltar el pedal de freno y pisar el pedal acelerador sin que el vehículo se desplace inmediatamente.

**⚠ ADVERTENCIA** Hay peligro de accidente y de sufrir lesiones en caso de desplazamiento del vehículo

Después de un breve espacio de tiempo, la ayuda al arranque en pendientes ya no mantiene detenido el vehículo.

- ▶ Pase rápidamente el pie del pedal del freno al pedal acelerador. No abandone el vehículo mientras está detenido con la ayuda al arranque en pendientes.

### Modo aparcacoches

#### ■ Función del modo aparcacoches

En el modo aparcacoches se limita la aceleración del vehículo para reducir el riesgo de daños y uso inadecuado del vehículo al traspasarlo a terceros.

El modo de modo aparcacoches tiene las siguientes características:

- La potencia se reduce.
- Como norma general, se puede alcanzar una velocidad máxima de 50 mph (80 km/h).

- Los programas de conducción **S\*** y **I\*** no se encuentran disponibles.
- ESP® no se puede desactivar.
- Los perfiles conectados se desactivan y los perfiles no protegidos se aseguran.

#### ■ Conexión o desconexión del modo aparcacoches

##### Requisitos

- Para la activación: el vehículo está detenido.
- Para la desactivación: la posición de aparcamiento **P** está acoplada.

Sistema multimedia:

→  » Apps » Modo aparcacoches

**i** Esta función es un equipo on-demand (→ página 30).

- ▶ Conecte o desconecte la función. Si el modo aparcacoches está activado, se ilumina el testigo de control en el visualizador del conductor.



- ❗ De forma alternativa se puede conectar o desconectar el modo aparcacoches a través de la aplicación Mercedes me connect. Más información sobre Mercedes me connect (→ página 410)
- ❗ El modo aparcacoches solamente está protegido contra una desactivación por parte de terceros en combinación con Mercedes me connect. Si el vehículo está conectado con Mercedes me connect, solo puede volverlo a desactivar el perfil que haya activado el modo o el usuario principal determinado.
- ❗ El modo aparcacoches se mantiene activo incluso en caso de cambio de perfil o cuando se conecta y desconecta un vehículo, y un usuario autorizado debe desconectarlo deliberadamente.

### Modo de conductor principiante

#### ■ Función de modo de conductor principiante

En el modo de conductor principiante se limita la aceleración del vehículo para aumentar la seguridad para el conductor inexperto.

El modo de conductor principiante tiene las siguientes características:

- La potencia se reduce.
- Como norma general, se puede alcanzar una velocidad máxima de 75 mph (120 km/h).
- Los programas de conducción  y  no se encuentran disponibles.
- ESP® no se puede desactivar.

#### ■ Activación o desactivación del modo de conductor principiante

##### Requisitos

- Para la activación: el vehículo está detenido.
- Para la desactivación: la posición de aparcamiento  está acoplada.

Sistema multimedia:

→  → Apps

→ Modo de conductor principiante

- ❗ Esta función es un equipo on-demand (→ página 30).

- ▶ Conecte o desconecte la función. Si el modo de conductor principiante está activado, se ilumina el testigo de control en el visualizador del conductor.
- ❗ De forma alternativa se puede conectar o desconectar el modo de conductor principiante a través de la aplicación Mercedes me connect. Más información sobre Mercedes me connect (→ página 410)
- ❗ El modo de conductor principiante solamente está protegido contra una desactivación por parte de terceros en combinación con Mercedes me connect. Si el vehículo está conectado con Mercedes me connect, solo puede volverlo a desactivar el perfil que haya activado el modo o el usuario principal determinado.
- ❗ El modo de conductor principiante se mantiene activo incluso en caso de cambio de perfil o cuando se conecta y desconecta un vehículo, y un usuario autorizado debe desconectarlo deliberadamente.

## ATTENTION ASSIST

### Función del ATTENTION ASSIST

El sistema ATTENTION ASSIST le ayuda en los viajes largos y monótonos, porejemplo, por autopistas, autovías o carreteras interurbanas. Cuando se detectan signos de cansancio o falta de atención progresiva por parte del conductor, el sistema propone realizar una pausa.

El sistema ATTENTION ASSIST constituye solamente un medio auxiliar. Puede no detectar a tiempo su cansancio o creciente falta de atención. El sistema no puede sustituir a un conductor descansado y concentrado. Durante recorridos largos, realice pausas puntuales y regulares en las que pueda descansar verdaderamente.

Puede elegir entre dos ajustes:

- **Estándar:** sensibilidad normal del sistema.
- **Sensible:** mayor sensibilidad del sistema. Se advierte antes al conductor y el nivel de atención determinado por el sistema se adapta de forma correspondiente.

Si se detecta cansancio o creciente falta de atención, en el visualizador del conductor se muestra

la advertencia: **ATTENTION ASSIST: ¡Descansar!** Puede confirmar el aviso y realizar una pausa en caso necesario. Si no realiza una pausa y el sistema ATTENTION ASSIST continúa detectando una falta de atención creciente, le advertirá nuevamente transcurridos al menos 15 minutos.

Si el sistema ATTENTION ASSIST no puede calcular ningún nivel de atención ni por tanto emitir una advertencia, se muestra el aviso **Sistema pasivo**.

Si el visualizador del conductor muestra una advertencia, en el sistema multimedia se le ofrece la búsqueda de una área de servicio. Puede seleccionar un área de servicio e iniciar la navegación hasta allí.

Cada vez que arranca de nuevo el vehículo se conecta de forma automática el sistema ATTENTION ASSIST. El último nivel de sensibilidad seleccionado sigue memorizado.



En el visualizador del conductor se muestra la siguiente información:

- la duración del viaje desde la última pausa
- el estado de atención determinado por el sistema ATTENTION ASSIST:
  - Cuantos más segmentos del círculo ❶ se muestren, mayor es el estado de atención determinado.
  - A medida que disminuye la atención, se muestran menos segmentos del círculo ❶.

### Límites del sistema

El sistema ATTENTION ASSIST se activa en el margen de velocidad de entre 37 mph (60 km/h) y 124 mph (200 km/h).

La función de detección de microsueño está disponible a partir de aproximadamente 12 mph (20 km/h).

Si el sistema no está disponible debido a una avería, el testigo luminoso de advertencia  se ilumina de forma permanente en el visualizador del conductor.

El sistema ATTENTION ASSIST funciona solo de forma limitada y no se produce ninguna advertencia o se produce con retardo especialmente en las siguientes situaciones:

- con menos de 30 minutos de duración del viaje aproximadamente
- si la calzada está en malas condiciones (fuertes ondulaciones del suelo, baches)
- en caso de viento lateral fuerte
- en caso de conducción deportiva (elevada velocidad en las curvas o fuertes aceleraciones)

- si el asistente activo de dirección del asistente activo de distancia DISTRONIC está activo
- si la hora está mal ajustada
- en situaciones de marcha activas, con cambios frecuentes de carril y de velocidad

Tenga en cuenta también la información sobre los avisos en el visualizador que pueden mostrarse en el visualizador del conductor.

En las siguientes situaciones, la valoración del cansancio o de la atención del sistema ATTENTION ASSIST se restablece y vuelve a iniciarse al seguir conduciendo:

- Si apaga el vehículo.
- si se ha desabrochado el cinturón de seguridad y ha abierto la puerta del conductor (porejemplo, en caso de cambio de conductor o de pausa).

### Ajuste del ATTENTION ASSIST

Sistema multimedia:

  **▶▶ Ajustes ▶▶ Asistencia**  
**▶▶ Asistencia ▶▶ ATTENTION ASSIST**

### Ajuste de la sensibilidad

- ▶ Seleccione  junto a **ATTENTION ASSIST**.
- ▶ Seleccione **Estándar** o **Sensible**.

### Regulación de la velocidad TEMPOMAT

#### Función del TEMPOMAT



El TEMPOMAT regula la velocidad hasta el valor indicado por el conductor.

Si, porejemplo, acelera para adelantar, la velocidad memorizada no se borra. Si levanta el pie del pedal acelerador después del adelantamiento, el TEMPOMAT regula de nuevo hasta la velocidad memorizada.

Puede ajustar cualquier velocidad superior a 15 mph (20 km/h) hasta alcanzar la velocidad máxima por construcción o hasta la velocidad recomendada por el asistente de autonomía.

Tenga en cuenta las indicaciones sobre los sistemas de asistencia y la responsabilidad del conductor, ya que, de lo contrario, podría no reconocer situaciones de peligro (→ página 252).

#### Indicaciones mostradas en el visualizador del conductor

-  (gris): el TEMPOMAT está seleccionado, pero todavía no está activado o está conectado en modo pasivo temporalmente.
-  (verde): el TEMPOMAT está activado.

La velocidad memorizada se muestra bajo la indicación  y se marca en el velocímetro.

#### Límites del sistema

Al circular por una pendiente es posible que el TEMPOMAT no pueda mantener la velocidad. La velocidad memorizada se regula nuevamente una vez superada la pendiente.

Al circular por declives largos y pronunciados debe aumentar a tiempo la recuperación. Tenga esto presente en especial con el vehículo cargado. De este modo estará utilizando el efecto de frenado del motor eléctrico y, al mismo tiempo, se cargará la batería de alto voltaje. Con ello se

reduce el esfuerzo que debe soportar el sistema de frenos, evitando que estos se sobrecalienten y desgasten con rapidez.

No utilice el TEMPOMAT en las siguientes situaciones:

- Cuando el estado del tráfico requiera cambios frecuentes de velocidad, por ejemplo, si hay mucho tráfico o por carreteras con muchas curvas.
- Por una carretera con el firme resbaladizo. Las ruedas propulsoras podrían perder la adherencia al acelerar y el vehículo podría derrapar.
- Si la visibilidad es mala.

#### Manejo del TEMPOMAT

**⚠ ADVERTENCIA** Peligro de accidente por una velocidad memorizada

Si solicita la velocidad memorizada y es inferior a la velocidad actual, el vehículo frena.

- ▶ Tenga en cuenta el estado del tráfico antes de solicitar la velocidad memorizada.

#### Requisitos

- El TEMPOMAT debe estar seleccionado.
- El ESP® debe estar conectado, pero no debe regular.
- Debe circular a una velocidad de como mínimo 15 mph (20 km/h).
- Debe estar acoplada la posición **D** del cambio.



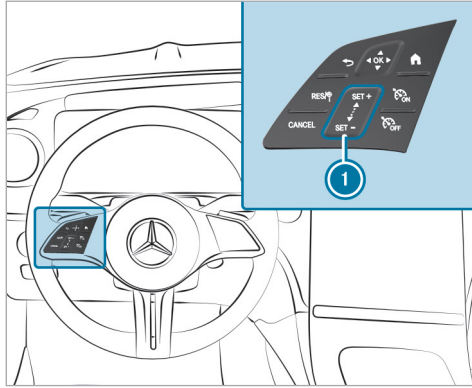

Panel de control del volante para el TEMPOMAT

**RES/+** Adopción de la velocidad memorizada/  
detectada

**CANCEL** Desactivación del TEMPOMAT

**ON** Conexión del TEMPOMAT

**OFF** Desconexión del TEMPOMAT

**1** Panel de control de aumento/reducción de  
la velocidad

### Conexión del TEMPOMAT:

▶ Pulse **ON**.

### Activación del TEMPOMAT:

▶ Pulse **SET/+** o **SET/-** en el panel de mandos  
**1**.

La velocidad a la que circula se memoriza y el  
vehículo puede mantenerla.

O bien:

▶ Pulse **RES/+**.

El sistema solicita la última velocidad memori-  
zada y el vehículo la mantiene.

Si ha borrado previamente la última velocidad  
memorizada, el sistema memoriza la velocidad  
a la que circula en ese momento.

**i** Al estacionar el vehículo, se borra la última  
velocidad memorizada.

### Aumento/reducción de la velocidad memorizada:

▶ Aumento de la velocidad memorizada: deslice  
el dedo de abajo hacia arriba por el panel de  
control **1**.

- La velocidad memorizada aumenta en  
intervalos de 1 mph (1 km/h).

▶ Reducción de la velocidad memorizada: des-  
lice el dedo de arriba hacia abajo por el panel  
de control **1**.

- La velocidad memorizada disminuye en  
intervalos de 1 mph (1 km/h).

O bien:

▶ Pulse brevemente **SET/+** o **SET/-** en el panel de  
mandos **1**.

La velocidad memorizada se aumenta o  
reduce a los siguientes valores en función de  
la unidad:

- **mph**: el próximo valor acabado en 5
- **km/h**: el próximo valor acabado en 0

O bien:

▶ Acelere el vehículo hasta alcanzar la velocidad  
deseada.

▶ Pulse **SET/+** en el panel de mandos **1**.

### Adopción de la velocidad detectada:

Si el TEMPOMAT está activado y el asistente para  
señales de tráfico detecta una señal de tráfico  
que indica la velocidad máxima autorizada, y esta  
se muestra en el visualizador del conductor:

▶ Pulse **RES/⏪**.

La velocidad máxima autorizada indicada en la señal de tráfico se memoriza y el vehículo puede mantenerla.

#### Desactivación del TEMPOMAT:

▶ Pulse **CANCEL**.

#### Desconexión del TEMPOMAT:

▶ Pulse **ESP OFF**.

- ① Si frena, desconecta el ESP® o si el ESP® regula, el TEMPOMAT se desactiva.

### Asistente activo de distancia DISTRONIC

#### ■ Función del asistente activo de distancia DISTRONIC

El asistente activo de distancia DISTRONIC mantiene constante la velocidad ajustada si la vía está libre. En caso de detectar un vehículo delantero, se mantiene la distancia configurada hasta que se detenga, si fuera necesario. El sistema acelera o frena el vehículo en función de la distancia respecto al vehículo precedente y a la velocidad ajus-

tada. La velocidad y la distancia se ajustan y memorizan en el volante.

Margen de velocidad disponible:

- **Vehículos sin paquete de asistencia a la conducción:** 15 mph (20 km/h) - 100 mph (160 km/h)
- **Vehículos con paquete de asistencia a la conducción:** 15 mph (20 km/h) - 130 mph (210 km/h)

- ① La velocidad ajustable puede variar si hay memorizada alguna limitación de velocidad (porejemplo, límite para los neumáticos de invierno).
- ① Si el asistente activo de distancia DISTRONIC está activo y la supervisión de autonomía recomienda una velocidad de marcha inferior, se adopta automáticamente como nueva velocidad regulada. En caso necesario, puede aumentar de nuevo manualmente la velocidad regulada.

Otros atributos del asistente activo de distancia DISTRONIC:

- Adaptación del estilo de conducción en función del programa de conducción seleccionado (de ahorro de energía, confortable o dinámico) (→ página 220).
- Inicio de una aceleración hasta la velocidad memorizada al conectar el intermitente para cambiar al carril de adelantamiento
- **Vehículos con paquete de asistencia a la conducción:**
  - Reacción ante vehículos parados en un margen de velocidad urbano (a excepción de ciclistas y motociclistas)
  - Consideración de prohibiciones de adelantamiento de un lado de la calzada en autopistas o carreteras de varios carriles con carriles independientes (en función del país).

❗ En el menú DYNAMIC SELECT puede ajustar la forma de conducir con el asistente activo de distancia DISTRONIC. En función del programa de conducción seleccionado, el comportamiento de marcha es de bajo consumo de energía, confortable o dinámico. En el menú del asistente activo de distancia puede ajustar la forma de conducir de forma permanente en confortable o dinámica (→ página 273).

**Vehículos con ayuda activa para aparcar y paquete de asistencia a la conducción:** si el asistente activo de distancia DISTRONIC ha frenado el vehículo hasta su detención, en el transcurso de 30 segundos el vehículo puede seguir automáticamente al vehículo precedente cuando este se ponga en marcha. Si se detecta una situación crítica durante la puesta en marcha en el entorno del vehículo, porejemplo, una persona en el trayecto, se produce una advertencia óptica y acústica para que el conductor intervenga y tome el mando del vehículo. El vehículo no se acelera más.

Tenga en cuenta las indicaciones sobre los sistemas de asistencia y la responsabilidad del con-

ductor, ya que, de lo contrario, podría no reconocer situaciones de peligro (→ página 252).

#### Indicación en el visualizador del conductor en el menú **Asistencia**

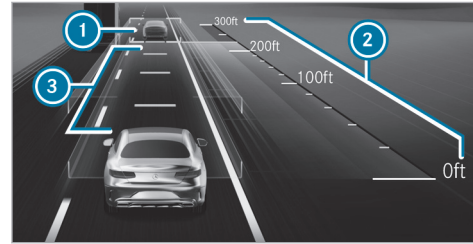

- ❶ Vehículo precedente
- ❷ Escala de distancia
- ❸ Distancia deseada ajustada

Un vehículo precedente detectado ❶ se destaca en verde. También puede encontrarse en el carril contiguo izquierdo en caso de que no se pueda adelantar por la derecha, porejemplo, en autopista.

#### Indicación de estado permanente

- (gris): asistente activo de distancia DISTRONIC seleccionado, pero no activo todavía
- (velocímetro verde, vehículo gris): asistente activo de distancia DISTRONIC activo, velocidad ajustada
- (verde): asistente activo de distancia DISTRONIC activo y vehículo detectado

La velocidad memorizada se muestra debajo de la indicación de estado permanente y se marca en el velocímetro. Si el asistente activo de distancia DISTRONIC está pasivo, la indicación de estado se muestra en gris.

Si la velocidad memorizada es superior a la velocidad del vehículo precedente o a la adaptación de la velocidad debido a un incidente en la ruta, se iluminan los segmentos en el velocímetro.

Si aumenta o disminuye la distancia deseada ajustada, se muestra brevemente la indicación .

❗ En autopistas o autovías se muestra el símbolo del vehículo verde de forma cíclica cuando la función está disponible.

- ❶ Si pisa el pedal acelerador más allá del ajuste del asistente activo de distancia DISTRONIC, el sistema se conecta en modo pasivo. En el visualizador del conductor se muestra brevemente el aviso  **pasivo**.

### Límites del sistema

La operatividad del sistema puede verse limitada o el sistema puede dejar de funcionar, porejemplo, en las siguientes situaciones:

- en caso de nieve, lluvia, niebla o fuertes salpicaduras de agua, deslumbramiento, irradiación solar directa o si se suceden tramos en la calzada con diferentes condiciones lumínicas
- si el parabrisas está sucio, empañado, dañado o cubierto en la zona de la cámara
- si los sensores de radar están sucios o cubiertos
- en aparcamientos cubiertos o en calles con declive o pendiente pronunciados
- si hay vehículos estrechos que circulan por delante del suyo, por ejemplo, bicicletas o motocicletas

Además, al circular sobre firmes resbaladizos, una o varias ruedas pueden perder la adherencia al frenar o acelerar, y el vehículo podría derrapar.

No utilice el asistente activo de distancia DISTRONIC en las siguientes situaciones:

**⚠ ADVERTENCIA** Peligro de accidente por aceleración o frenada del asistente activo de distancia DISTRONIC

El asistente activo de distancia DISTRONIC puede acelerar o frenar, porejemplo, en los siguientes casos:

- Si el asistente activo de distancia DISTRONIC inicia el proceso de puesta en marcha.
- Si solicita la velocidad memorizada y es considerablemente superior o inferior a la velocidad a la que circula.
- Si el asistente activo de distancia DISTRONIC deja de detectar un vehículo precedente o no reacciona ante objetos relevantes.

- ▶ Observe siempre atentamente la situación del tráfico y esté preparado para frenar.
- ▶ Tenga en cuenta el estado del tráfico antes de solicitar la velocidad memorizada.

**⚠ ADVERTENCIA** Peligro de accidente por deceleración insuficiente del asistente activo de distancia DISTRONIC

El asistente activo de distancia DISTRONIC frena el vehículo con una deceleración máxima de hasta el 50 %. Si la deceleración no es suficiente, el asistente activo de distancia DISTRONIC le advertirá mediante una señal óptica y acústica.

- ▶ Adapte la velocidad y mantenga una distancia suficiente.
- ▶ Frene y/o realice maniobras de evasión.

**⚠ ADVERTENCIA** Peligro de accidente por detección limitada del asistente activo de distancia DISTRONIC

El asistente activo de distancia DISTRONIC no reacciona o reacciona de forma limitada:

- en caso de conducción desalineada o al cambiar de carril
- ante peatones, animales, vehículos de dos ruedas o vehículos parados, así como ante obstáculos que aparecen súbitamente
- en situaciones de tráfico complejas
- ante los vehículos que circulan en dirección contraria y el tráfico transversal

El asistente activo de distancia DISTRONIC no podrá advertirle o intervenir de forma auxiliar en estas situaciones.





- ▶ Observe siempre atentamente la situación del tráfico y reaccione en consecuencia.

## Manejo del asistente activo de distancia DISTRONIC

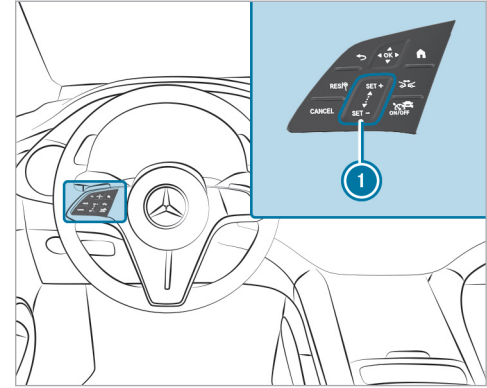
### Requisitos

- El freno de estacionamiento eléctrico no debe estar accionado.
- El ESP® debe estar conectado y no debe regular.
- Debe estar acoplada la posición **D** del cambio.
- Todas las puertas deben estar cerradas.
- Debe haber finalizado con éxito la comprobación del sistema de detección por radar.
- El modo de cadenas para nieve no debe estar activo (→ página 456).
- El sistema DSR debe estar desconectado.
- El programa de conducción  está desconectado.



-  Adopción de la velocidad memorizada/detectada
-  Desactivación del asistente activo de distancia DISTRONIC
-  Aumento/reducción de la velocidad
-  Aumento/disminución de la distancia deseada
-  Conexión/desconexión del asistente activo de distancia DISTRONIC

- ▶ **Manejo del asistente activo de distancia DISTRONIC:** pulse la tecla correspondiente con un solo dedo o deslice el dedo sobre el panel de mando.

#### Conexión/desconexión del asistente activo de distancia DISTRONIC

- ▶ Pulse .

#### Activación del asistente activo de distancia DISTRONIC



- ▶ **Activación sin velocidad memorizada:** pulse el panel de control  arriba  o abajo  o pulse . Retire el pie del pedal acelerador.

O bien:



- ▶ **Activación con una velocidad memorizada:** pulse . Retire el pie del pedal acelerador. El sistema solicita la última velocidad memorizada y el vehículo la mantiene.

Si ha borrado la velocidad memorizada, el sistema memoriza la velocidad a la que circula en ese momento.



#### Aumento o reducción de la velocidad

- ▶ Aumento de la velocidad memorizada: deslice el dedo de abajo hacia arriba por el panel de control .
  - La velocidad memorizada aumenta en intervalos de 1 mph (1 km/h).
- ▶ Reducción de la velocidad memorizada: deslice el dedo de arriba hacia abajo por el panel de control .
  - La velocidad memorizada disminuye en intervalos de 1 mph (1 km/h).





O bien:

- ▶ Pulse brevemente arriba  o abajo  en el panel de control . La velocidad memorizada se incrementa o se reduce 5 mph (10 km/h).

O bien:

- ▶ Acelere el vehículo hasta alcanzar la velocidad deseada.
- ▶ Pulse arriba  en el panel de control .

#### Adopción de la limitación de velocidad que se muestra en el visualizador del conductor

- ▶ Activación del asistente activo de distancia DISTRONIC: pulse ,  o .
- ▶ Adopción de la limitación de velocidad mostrada: pulse . La limitación de velocidad mostrada en el visualizador del conductor se adopta como velocidad memorizada. El vehículo adapta su velocidad a la del vehículo precedente como máximo hasta la velocidad memorizada o limita su velocidad en consecuencia.

-  La limitación de velocidad mostrada en el visualizador del conductor se adopta únicamente durante la marcha, no con el vehículo parado.



#### Puesta en marcha con el asistente activo de distancia DISTRONIC

- ▶ Active el asistente activo de distancia DISTRONIC y retire el pie del pedal de freno.
- ▶ Pulse .

O bien:

- ▶ Pise el pedal acelerador de forma breve y con contundencia. Las funciones del asistente activo de distancia DISTRONIC permanecen activas.

#### Aumento o reducción de la distancia deseada con respecto al vehículo precedente

- ▶ Pulse . Se muestra la indicación . La distancia deseada se reduce en un nivel. Si ya ha seleccionado el nivel más bajo, la selección salta al nivel más alto.

#### Desactivación del asistente activo de distancia DISTRONIC

**⚠ ADVERTENCIA** Peligro de accidente por el asistente activo de distancia DISTRONIC conectado al abandonar el asiento del conductor

Si el vehículo se frena solo con el asistente activo de distancia DISTRONIC, al abandonar el asiento del conductor el vehículo puede desplazarse.

- ▶ Desconecte siempre el asistente activo de distancia DISTRONIC y asegure el vehículo para evitar su desplazamiento antes de abandonar el asiento del conductor.

- ▶ Pulse .
- ⓘ Si frena, desconecta el ESP® o si el ESP® regula, el asistente activo de distancia DISTRONIC se desactiva.

#### Función del asistente activo de velocidad límite

Si se detecta una modificación en la limitación de velocidad estando conectada la adopción automática de las limitaciones de velocidad, se adopta automáticamente la nueva velocidad como velocidad memorizada (→ página 273). Las limitaciones de velocidad por debajo de 12 mph (20 km/h) no se adoptan.

La adaptación de la velocidad a la que se circula se inicia como muy tarde a la altura de la señal de tráfico. En caso de señales de entrada a población, la velocidad se adapta conforme a la velocidad permitida en ciudad. La indicación de la limitación de velocidad en el visualizador del conduc-

tor se actualiza siempre a la altura de la señal de tráfico.

Cuando no existe limitación de velocidad en las autopistas alemanas, el sistema utiliza la velocidad memorizada para tramos sin limitaciones como velocidad regulada. Si la velocidad memorizada para tramos sin limitaciones no se modifica, la velocidad recomendada es de 80 mph (130 km/h).

Si el asistente activo de distancia DISTRONIC está conectado en modo pasivo pisando el pedal acelerador, solo se adoptan las limitaciones de velocidad superiores a la velocidad ajustada.

La velocidad máxima autorizada no tiene en cuenta las condiciones de la calzada ni las condiciones meteorológicas o de tráfico actuales. En caso necesario, adapte la velocidad como corresponda.

Tenga en cuenta las indicaciones sobre los sistemas de asistencia y la responsabilidad del conductor, ya que, de lo contrario, podría no reconocer situaciones de peligro (→ página 252).

### Límites del sistema

La detección de las señales de tráfico tiene los mismos límites del sistema que el asistente para señales de tráfico (→ página 288).

Las limitaciones de velocidad por debajo de 12 mph (20 km/h) no se adoptan automáticamente por el sistema como velocidad memorizada. El sistema puede no detectar claramente limitaciones de velocidad con restricciones (porejemplo, temporales o en función de las condiciones meteorológicas). Asimismo, tampoco puede detectar la velocidad máxima autorizada para un conjunto vehículo/remolque.

Adapte la velocidad en estas situaciones.

**▲ ADVERTENCIA** Peligro de accidente por la adaptación de la velocidad por el asistente activo de velocidad límite

La velocidad que adopta el asistente activo de velocidad límite puede ser demasiado elevada o incorrecta en algunos casos:

- en caso de limitaciones de la velocidad a menos de 12 mph (20 km/h)

- en caso de lluvia o niebla
- al circular con remolque

- ▶ Asegúrese de que la velocidad a la que circule se corresponda con las normas de circulación.
- ▶ En ese caso, el asistente activo de dirección asiste al conductor durante el cambio de carril con pares del volante que inician el cambio de carril.

### Función de la adaptación de la velocidad basada en el trayecto

Si el asistente activo de distancia DISTRONIC está conectado, la velocidad de marcha se adapta teniendo en cuenta posibles incidentes que pudieran aparecer en la ruta. En función del programa de conducción seleccionado, el vehículo atraviesa el incidente de la ruta priorizando un consumo de energía reducido, el confort o el dinamismo. Una vez atravesado el incidente, el vehículo se acelera de nuevo hasta alcanzar la velocidad memorizada. En este proceso, el sistema contempla la distancia ajustada, los vehículos precedentes detecta-

dos y las limitaciones de velocidad que va a haber en la ruta.

La adaptación de la velocidad basada en el trayecto se puede activar en el sistema multimedia (→ página 273).

Se tienen en cuenta los siguientes incidentes en la ruta:

- curvas
- rotondas
- cruces en T
- cambios de dirección y salidas
- retenciones en la ruta (solo con Live Traffic )

Además se reduce la velocidad si se reconoce una de las siguientes situaciones con el intermitente conectado:

- al cambiar de dirección en cruces
- al circular en carriles de deceleración
- al circular en carriles contiguos a carriles de deceleración

El conductor es el responsable de elegir una velocidad adecuada y de observar al resto de usuarios



de la vía. Especialmente en cruces, rotondas y sistemas de semáforos, ya que la adaptación de la velocidad basada en el trayecto no frena el vehículo hasta detenerlo.

La adaptación de la velocidad finaliza en los siguientes casos:

- si se desconecta el intermitente antes del incidente de la ruta, se entiende que el incidente no tiene relevancia para el conductor
- si el conductor acciona el pedal acelerador o de freno durante el proceso

#### Límites del sistema

La adaptación de la velocidad basada en el trayecto no contempla las normas de prioridad de paso. El conductor es responsable de cumplir el código de circulación y mantener una velocidad adecuada.

Al circular con condiciones del entorno desfavorables, la velocidad adoptada por el sistema puede resultar inadecuada para la situación. Esto se da, por ejemplo, en las siguientes situaciones:

- visibilidad del recorrido limitada
- estrechamientos de la calzada

- diferencias en la velocidad máxima autorizada en distintos carriles, por ejemplo, en puestos de peaje
- calzadas húmedas, heladas o cubiertas de nieve
- si ha fijado un dispositivo de transporte, por ejemplo, un remolque o portabicicletas al dispositivo de remolque y la conexión eléctrica es correcta

En esas situaciones, el conductor debe intervenir.

**⚠ ADVERTENCIA** Peligro de accidente por operatividad limitada de la adaptación de la velocidad basada en el trayecto

La adaptación de la velocidad basada en el trayecto puede funcionar de forma incorrecta o no estar disponible temporalmente en las siguientes situaciones:

- si el conductor no sigue la ruta calculada previamente
- si los datos cartográficos no están actualizados o no están disponibles

- en zonas de obras
- al conducir con condiciones climatológicas y de la calzada desfavorables
- si acciona el pedal acelerador
- en caso de limitaciones de velocidad mostradas de forma electrónica

▶ Adapte la velocidad al estado del tráfico.

#### ■ Ajuste de la forma de conducir con el asistente activo de distancia

##### Requisitos

- El asistente activo de distancia DISTRONIC debe estar conectado.

Sistema multimedia:

→  ▶ Ajustes ▶ Asistencia  
▶▶ Conducción ▶▶ Asistente activo de distancia

##### Selección de la forma de conducir

▶ Seleccione **Basado en DYNAMIC SELECT**, **Dinámico** o **Confortable**.

**i** Más información sobre el asistente activo de distancia DISTRONIC (→ página 269).

### Ajuste de la adaptación de la velocidad

► Seleccione **Adopción de la velocidad máxima autorizada** o **Adaptación de la velocidad basada en el trayecto**.

Si estas funciones están activas, la velocidad de marcha se adapta a un incidente en la ruta o a la limitación de velocidad.

❶ Si está activo uno de los siguientes sistemas, puede adoptar manualmente la velocidad detectada como límite de velocidad:

- Asistente activo de distancia DISTRONIC
- Limitador de velocidad variable

❷ Más información sobre la adaptación de la velocidad (→ página 272).

### ■ Función del asistente activo para retenciones

Al circular con tráfico denso en calzadas de varios carriles independientes, el asistente activo para retenciones le asiste poniendo el vehículo en marcha de forma automática en un periodo de hasta 60 segundos y realizando movimientos de viraje moderados. Este sistema se orienta por el vehículo precedente y por las líneas delimitadoras del carril. El asistente activo para retenciones

mantiene automáticamente la distancia de seguridad con respecto al vehículo precedente y los vehículos que cambien de carril.

El asistente activo para retenciones requiere que el conductor tenga siempre las manos en el volante para que pueda intervenir en todo momento para corregir la dirección o el carril.

Tenga en cuenta las indicaciones sobre los sistemas de asistencia y la responsabilidad del conductor, ya que, de lo contrario, podría no reconocer situaciones de peligro (→ página 252).

El asistente activo para retenciones se activa automáticamente si se cumplen todas las condiciones siguientes:

- Debe circular por una autopista o autovía con tráfico denso.
- El asistente activo de distancia DISTRONIC deben estar conectado y activo (→ página 269).
- El asistente activo de dirección debe estar conectado y activo (→ página 278).
- Debe circular como máx. a 35 mph (60 km/h).

Si el asistente activo para retenciones está activo, se muestra la indicación de estado  en el visualizador del conductor.

### Límites del sistema

El asistente activo para retenciones tiene los mismos límites del sistema que el asistente activo de distancia DISTRONIC (→ página 276) y el asistente activo de dirección.



### DSR (Downhill Speed Regulation, control de la velocidad en descensos)

#### ■ Funcionamiento del DSR

El sistema DSR es una ayuda para descender pendientes. Regula la velocidad de marcha al objetivo de velocidad seleccionado. Cuanto más pronunciado sea el declive, con mayor fuerza frenará el sistema DSR el vehículo. En una superficie plana o en una cuesta arriba, el sistema DSR frenará solo ligeramente o no frenará el vehículo.

El sistema DSR regula la velocidad de marcha si está conectado y el cambio se encuentra en la posición **D**, **R** o **N**. Puede ajustar el objetivo de velocidad a un valor comprendido entre 1 mph (2 km/h) y 11 mph (18 km/h). Puede frenar o

acelerar el vehículo para circular a una velocidad inferior o superior al objetivo de velocidad fijado.

Si circula a más de 28 mph (45 km/h) o cambia el programa de conducción (salvo a ) el sistema DSR se desconecta automáticamente. En el visualizador del conductor se muestra el aviso  **desconectado**. La indicación de estado del visualizador del conductor se apaga. Adicionalmente suena una señal acústica de advertencia.

### ■ Indicaciones sobre el sistema DSR

**▲ ADVERTENCIA** Peligro de derrape y de accidente al circular sobre calzadas resbaladizas con el sistema DSR conectado

Si la velocidad a la que circula y el objetivo de velocidad son diferentes, las ruedas pueden perder la adherencia.

- ▶ Antes de conectar el sistema DSR, tenga en cuenta el estado de la calzada y la diferencia entre la velocidad a la que circula y el objetivo de velocidad.

Tenga en cuenta las indicaciones sobre los sistemas de asistencia y la responsabilidad del con-

ductor, ya que, de lo contrario, podría no reconocer situaciones de peligro (→ página 252).

Usted deberá saber evaluar si la pendiente es peligrosa y es responsable siempre de no perder el control del vehículo durante el descenso. En función del estado de la calzada y de los neumáticos, es posible que el sistema DSR no pueda mantener siempre el objetivo de velocidad. Seleccione un objetivo de velocidad adecuado a las condiciones del tramo y pise también el pedal de freno en caso necesario.

### ■ Conexión o desconexión de la función DSR (Downhill Speed Regulation)

#### Requisitos

- Debe circular a una velocidad igual o inferior a 24 mph (40 km/h).  
Si la velocidad a la que circula es excesiva, se muestra en el visualizador del conductor el aviso **Circular como máx. a 40 km/h**.
- El asistente activo de distancia DISTRONIC, el TEMPOMAT, el limitador de velocidad variable y el nivel de recuperación energética DAUTO están desconectados.

Sistema multimedia:

→  ▶ **Ajustes** ▶ **Asistencia**

▶ Selección .

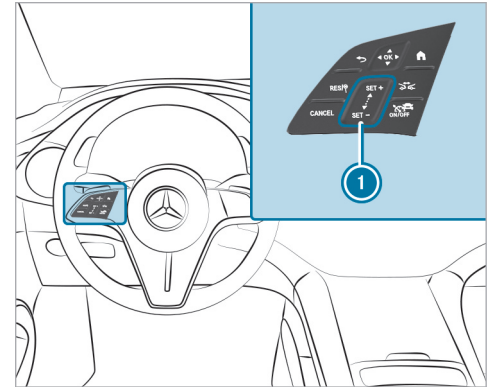

Si la función está conectada, en el visualizador del conductor aparece una indicación de estado.

### ■ Modificación del objetivo de velocidad





- ▶ **Aumento del objetivo de velocidad:** deslice el dedo de abajo hacia arriba por el panel de control .
- El objetivo de velocidad aumenta en intervalos de 1 mph (1 km/h).

O bien:

- ▶ Pulse  en la parte superior del panel de mandos  y manténgalo pulsado. El objetivo de velocidad aumenta en intervalos de 1 mph (1 km/h).
- ▶ **Reducción del objetivo de velocidad:** deslice el dedo de arriba hacia abajo por el panel de control .
- El objetivo de velocidad disminuye en intervalos de 1 mph (1 km/h).

O bien:

- ▶ Pulse  en la parte inferior del panel de mandos  y manténgalo pulsado. El objetivo de velocidad disminuye en intervalos de 1 mph (1 km/h).

El objetivo de velocidad ajustado se muestra junto a la indicación de estado  en el visualizador del conductor.

## Asistente activo de dirección

### Función del asistente activo de dirección

El asistente activo de dirección está disponible hasta una velocidad de 130 mph (210 km/h). El sistema le ayuda a mantenerse en el centro del carril con suaves intervenciones en la dirección. En función de la velocidad de su vehículo, el asistente activo de dirección se orienta por los vehículos precedentes y por las líneas delimitadoras del carril.

-  En función del país, en el margen de velocidad inferior el asistente activo de dirección puede basarse en el tráfico que le rodea. En caso necesario, el asistente activo de dirección también puede asistirle manteniendo el curso incluso fuera del centro del carril.



Si la detección de las líneas delimitadoras del carril y del vehículo precedente se ve afectada, el asistente activo de dirección pasa al modo pasivo. En ese caso, el sistema no ofrece ninguna asistencia.

### Indicación de estado permanente en el visualizador del conductor

 **Gris:** conectado y pasivo

 **Verde:** conectado y activo

 **Rojo intermitente:** solicitud de una señal de confirmación por parte del conductor o paso del estado activo al pasivo, detección de los límites del sistema

-  Al pasar del modo activo al pasivo, el tamaño del símbolo  aumenta y se representa parpadeando. Al alcanzar el modo pasivo, el símbolo  se muestra en color gris en el visualizador del conductor.

### Detección de contacto

Es necesario que el conductor tenga siempre las manos en el volante para que pueda intervenir en todo momento para corregir la dirección o el carril. El conductor debe contar en todo momento con un cambio del estado activo al pasivo y viceversa.

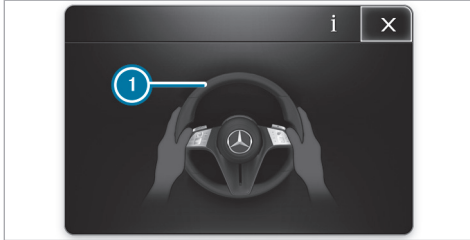

Si el sistema detecta que el conductor no realiza maniobras durante cierto tiempo o retira las manos del volante, en primer lugar se emite una advertencia óptica. En el visualizador del conductor se muestra la indicación ①. Si el conductor sigue sin realizar maniobras de forma activa o no responde al sistema, adicionalmente a la advertencia óptica se emite repetidamente una señal acústica de advertencia.

Si el conductor no reacciona a esta advertencia durante cierto tiempo, el sistema puede iniciar una parada de emergencia (→ página 278).

La advertencia no se emite o finaliza en cuanto el sistema detecta que el conductor toca el volante.

Es posible que la detección de contacto se vea limitada o no funcione en las siguientes situaciones:

- Si el conductor utiliza guantes.
- Si ha colocado una funda sobre el volante.

Si el asistente activo de dirección reconoce que ha alcanzado un límite del sistema, se produce una advertencia óptica y suena una señal acústica de advertencia.

Tenga en cuenta las indicaciones sobre los sistemas de asistencia y la responsabilidad del conductor, ya que, de lo contrario, podría no reconocer situaciones de peligro (→ página 252).

#### Límites del sistema

El asistente activo de dirección está equipado con un par del volante limitado para el guiado transversal. Es posible que la intervención sobre el volante no sea suficiente para mantener el vehículo en el carril.

La operatividad del sistema puede verse limitada o el sistema puede dejar de funcionar en las siguientes situaciones:

- si la visibilidad es mala, porejemplo, en caso de nieve, lluvia, niebla o fuertes salpicaduras de agua, condiciones lumínicas cambiantes o sombras en la calzada
- en caso de deslumbramiento del vehículo, porejemplo, a causa de los vehículos que circulan en sentido contrario, por la irradiación solar o por reflejos
- si la iluminación de la calzada es insuficiente
- si el parabrisas está sucio, empañado, dañado o cubierto en la zona de la cámara, porejemplo, por un adhesivo
- si no hay líneas delimitadoras del carril o si hay varias líneas para un carril o si las marcas de limitación de carril cambian rápidamente, porejemplo, en áreas en obras o bifurcaciones
- si las líneas delimitadoras del carril están desgastadas, oscuras o cubiertas, porejemplo, por suciedad o nieve
- si la distancia con respecto al vehículo precedente es demasiado corta y, a consecuencia

de ello, no pueden detectarse las líneas delimitadoras del carril

- en carreteras estrechas y sinuosas
- en caso de obstáculos colocados sobre el carril o que sobresalen hacia el carril, porejemplo, elementos de balizamiento
- si ha fijado un dispositivo de transporte, porejemplo, un remolque o portabicicletas al dispositivo de remolque y la conexión eléctrica es correcta

El sistema no le asiste en las siguientes situaciones:

- en curvas muy estrechas o al girar
- en los cruces
- en rotondas o peajes
- en caso de cambiar activamente de carril sin conectar el intermitente
- en caso de presión insuficiente de los neumáticos

**⚠ ADVERTENCIA** Peligro de accidente por interrupción inesperada del funcionamiento del asistente activo de dirección

Cuando se alcanzan los límites del sistema, no se puede garantizar que el asistente activo de dirección permanezca activado o que mantenga al vehículo en el carril.

- ▶ Mantenga siempre las manos sobre el volante y observe atentamente la situación del tráfico.
- ▶ Realice maniobras con el vehículo siempre en función del tráfico y de la situación.

**⚠ ADVERTENCIA** Peligro de accidente debido a intervenciones inesperadas en el volante a través del sistema activo de dirección

La detección de las líneas delimitadoras del carril y de los objetos puede verse afectada y provocar intervenciones inesperadas en el volante.

- ▶ Gire el volante en función de la situación del tráfico.

### ■ Conexión o desconexión del asistente activo de dirección

#### Requisitos

- El ESP® debe estar conectado, pero no debe regular.
- El asistente activo de distancia DISTRONIC debe estar conectado.

Sistema multimedia:

➔  ➔ [Ajustes](#) ➔ [Asistencia](#)  
➔ [Conducción](#)

- ▶ Active o desactive la opción [Asistente activo dirección](#).

### Función del asistente activo de parada de emergencia

El asistente activo de parada de emergencia supervisa el volante, así como el pedal acelerador y el pedal de freno. Si el sistema detecta una falta de actividad por parte del conductor y el vehículo

amenaza con abandonar el carril, puede emitir una advertencia e iniciar una parada de emergencia.

**Vehículos sin paquete de asistencia a la conducción:** el sistema está disponible a partir de una velocidad de aproximadamente 37 mph (60 km/h).

**Vehículos con paquete de asistencia a la conducción:** si el asistente activo de dirección está desconectado, el sistema está disponible a partir de una velocidad de aproximadamente 37 mph (60 km/h).

Si el vehículo amenaza con abandonar el carril, el sistema emite una advertencia en los siguientes casos:

- Si el conductor no toca el volante durante un periodo prolongado de tiempo o el sistema no registra ningún movimiento del volante durante un periodo prolongado (en función del equipamiento del vehículo).
- Si el conductor no pisa ni el pedal acelerador ni el pedal de freno.

**i Vehículos con paquete de asistencia a la conducción:** si el asistente activo de dirección

está conectado y activo, el sistema solo supervisa el volante. Si el conductor no toca el volante durante un periodo prolongado de tiempo, es posible que el sistema emita una advertencia a pesar de que el conductor accione el pedal. Tenga también en cuenta las indicaciones sobre la detección táctil del asistente activo de dirección (→ página 276).



El asistente activo de parada de emergencia emite las siguientes advertencias de forma consecutiva:

- En el visualizador del conductor se muestra la indicación **i**.

- Adicionalmente a la indicación **i** suena una señal acústica de advertencia.
- El aviso **Iniciando parada de emergencia...** se muestra en el visualizador del conductor, suena una señal acústica de advertencia continua, el vehículo deja de acelerar y, dado el caso, se tensa ligeramente el cinturón de seguridad.
- La velocidad del vehículo se reduce paulatinamente hasta la parada. Al hacerlo se generan impulsos de frenado bruscos.

**i Vehículos con paquete de asistencia a la conducción:** si el asistente activo de distancia DISTRONIC está activo y el conductor se desabrocha el cinturón de seguridad y abre la puerta del conductor, el sistema puede iniciar de inmediato una parada de emergencia.

**Vehículos con paquete de asistencia a la conducción:** en función del país y si es posible, se efectúa un cambio de carril al carril derecho contiguo. Solo es posible efectuar un único cambio de carril y solo al carril derecho, no al arcén.

Cuando se inicia el frenado automático, el asistente activo de distancia DISTRONIC finaliza. En

función del país también se conecta el sistema de intermitentes de advertencia.

Cuando el vehículo está detenido, se llevan a cabo las siguientes acciones:

- El vehículo se asegura con el freno de estacionamiento eléctrico.
- El vehículo se desbloquea.
- De ser posible, se efectúa una llamada de emergencia a la central de llamadas de emergencia de Mercedes-Benz.

Antes de que se inicie el frenado automático, puede interrumpir el asistente activo de parada de emergencia girando el volante.

Después de que se inicie el frenado automático, puede interrumpir el asistente activo de parada de emergencia de la siguiente manera:

- Acelerando o frenando: la parada de emergencia se interrumpe, el aviso de advertencia y la señal acústica de advertencia, así como la servoasistencia permanecen activos.
- Maniobrando: la servoasistencia se interrumpe, el aviso de advertencia y la señal

acústica de advertencia permanecen activos, el vehículo se sigue frenando.

- ❗ El asistente activo de parada de emergencia puede iniciar una parada de emergencia como máximo tres veces dentro de un ciclo de marcha. A continuación, el asistente activo de dirección y el asistente activo de parada de emergencia se bloquean hasta que arranque de nuevo el vehículo.

### Límites del sistema

Para la detección de vehículos y otros obstáculos, tenga en cuenta los límites del sistema de las siguientes funciones:

- Asistente activo de distancia DISTRONIC (→ página 266)
- Asistente activo de dirección (→ página 276)
- Asistente activo para cambio de carril (→ página 280)
- Asistente de frenado activo (→ página 283)

**Vehículos sin paquete de asistencia a la conducción:**

El asistente activo de parada de emergencia no está activo en los siguientes casos:

- Si el detector activo de cambio de carril ha alcanzado un límite del sistema.
- Si el detector activo de cambio de carril no está operativo (indicación de estado en color gris) o si está desconectado (indicación de estado de color blanco) (→ página 299).

### Asistente activo para cambio de carril

#### ■ Función del asistente activo para cambio de carril

El asistente activo para cambio de carril asiste al conductor durante el cambio de carril y se activa con el funcionamiento breve de la luz intermitente.

Para ello deben cumplirse las siguientes condiciones:

- Debe circular por una autopista o autovía.
- Debe circular a una velocidad entre aproximadamente 40 mph (65 km/h) y 110 mph (180 km/h).



- El carril contiguo debe estar separado con una línea discontinua.
- En el carril contiguo no debe detectarse ningún vehículo u obstáculo.
- El asistente activo para cambio de carril debe estar seleccionado en el sistema multimedia.
- El asistente activo de distancia DISTRONIC y el asistente activo de dirección deben estar conectados y activos.

#### Indicación en el visualizador del conductor en el menú **Asistencia**

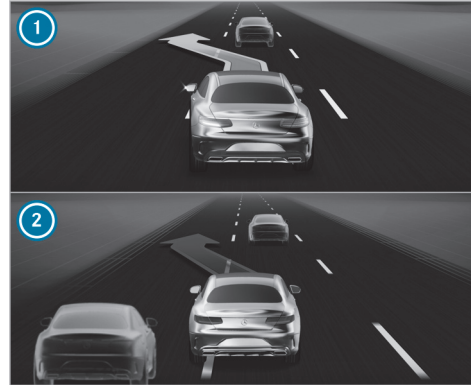

- ① Flecha verde: cambio de carril iniciado
- ② Flecha roja: cambio de carril interrumpido

Si el asistente activo para cambio de carril está disponible, se muestra la indicación  con flechas verdes en el visualizador del conductor. Si el sistema se ha activado pero no está disponible

actualmente, se muestra la indicación  con flechas en gris en el visualizador del conductor.

Si en el carril contiguo no se detecta ningún vehículo ni obstáculo y se permite un cambio de carril, se inicia la maniobra tras una activación breve del intermitente por parte del conductor. El cambio de carril se señala al conductor mediante una flecha parpadeante de color verde junto al símbolo del volante . En el menú **Asistencia** del visualizador del conductor se muestra una flecha verde ① en el correspondiente carril contiguo. Adicionalmente se muestra, por ejemplo, el aviso **Cambio de carril a izquierda**.

Si no es posible efectuar el cambio de carril justo después de conectar el intermitente porque, porejemplo, se ha detectado un obstáculo, la flecha situada junto al símbolo del volante  también parpadea en verde y el carril contiguo se sigue supervisando. En cuanto el carril está libre, se ejecuta el cambio de carril y en el visualizador del conductor se muestra, porejemplo, el aviso **Cambio de carril a izquierda**. Si las flechas en verde ya no parpadean, se debe volver a activar el cambio de carril.

El asistente activo para cambio de carril se puede interrumpir, entre otras, en las siguientes situaciones:

- Si las condiciones del entorno cambian (porejemplo, si se detecta un obstáculo).
- Si el conductor gira el volante con demasiada intensidad o en dirección opuesta.
- Si el conductor conecta el intermitente en la dirección contraria.
- Si el asistente activo de distancia DISTRONIC o el asistente activo de dirección se desactivan.
- Si el vehículo no puede efectuar el cambio de carril de la forma prevista.

La interrupción del funcionamiento del asistente activo para cambio de carril se indica de la forma siguiente:

- La flecha en el sentido de la marcha seleccionado se vuelve roja.
- En el visualizador del conductor se muestra el aviso correspondiente.
- En determinados casos suena una señal acústica de advertencia.

**⚠ ADVERTENCIA** Peligro de accidente al efectuar un cambio de carril al carril contiguo cuando está ocupado

El asistente para cambio de carril no puede reconocer siempre de forma clara si el carril contiguo está libre.

El sistema puede iniciar un cambio de carril aunque el carril contiguo esté ocupado.

- ▶ Antes de realizar el cambio de carril, asegúrese de que el carril contiguo está libre y de no poner en peligro a otros usuarios de la carretera.
- ▶ Supervise el cambio de carril.

**⚠ ADVERTENCIA** Peligro de accidente por interrupción inesperada del funcionamiento del control de cambio de carril

Cuando se alcanzan los límites del sistema, no se puede garantizar que el control de cambio de carril permanezca activado.

En ese caso, el control de cambio de carril ya no ofrece pares del volante auxiliares.

- ▶ Realice el cambio de carril siempre con las manos en el volante y supervíselo. Controle el tráfico y gire el volante y/o frene en caso necesario.

### Límites del sistema

El asistente activo para cambio de carril tiene los mismos límites del sistema que el asistente activo de dirección (→ página 276).

Además, la operatividad del sistema puede verse limitada o el sistema puede dejar de funcionar en las siguientes situaciones:

- Si los sensores están dañados, cubiertos o sucios (→ página 252).
- Si el alumbrado exterior indica una avería.
- Si el sistema no reconoce ninguna calzada adecuada, porejemplo, en curvas estrechas.
- Si el vehículo se encuentra en una zona de obras.

- ❗ El sistema de sensores del asistente activo para cambio de carril se ajusta automáticamente después de haber circulado un determinado trayecto tras la entrega del vehículo. Durante este proceso de aprendizaje el asistente activo para cambio de carril no está disponible y no se muestran las flechas junto al símbolo del asistente activo de dirección .

Tenga en cuenta las indicaciones sobre los sistemas de asistencia y la responsabilidad del conductor, ya que, de lo contrario, podría no reconocer situaciones de peligro (→ página 252).

### ■ Ajuste del asistente activo para cambio de carril

Sistema multimedia:

→  » Ajustes » Asistencia

» Conducción

» Aktiver Spurwechsel-Assistent (Asistente activo para cambio de carril)

- ▶ Seleccione **Aktiver Spurwechsel-Assistent (Asistente activo para cambio de carril)**.

- ▶ Seleccione entre las opciones de ajuste **Conectado**, **Automático** o **Descon.**

La opción de ajuste **Automático** también se puede conectar o desconectar en el menú de acceso rápido.

- ❗ Si el **Asistente activo dirección** se ha desconectado, no se puede manejar el **Aktiver Spurwechsel-Assistent (Asistente activo para cambio de carril)**.

### Asistente de frenado activo

#### ■ Función del asistente de frenado activo

El asistente de frenado activo consta de las siguientes funciones:

- Advertencia de colisión
- Función de frenado autónomo
- Servoasistencia de frenado en función de la situación
- **Vehículos con paquete de asistencia a la conducción:** asistente de maniobra evasiva y función de arranque en cruces

El asistente de frenado activo le puede ayudar a minimizar el peligro de colisión con vehículos, ciclistas y peatones o a reducir las consecuencias de un accidente.

Si el asistente de frenado activo detecta peligro de colisión, suena una señal acústica de advertencia y se ilumina el testigo luminoso de la advertencia de distancia .

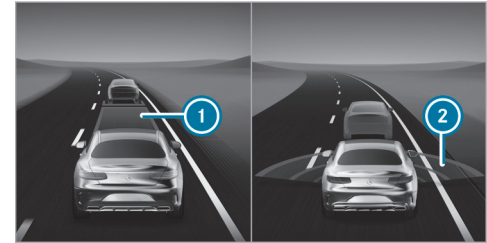

En el menú **Asistencia**, una distancia insuficiente ❶ respecto al vehículo precedente se muestra en rojo. Si la distancia sigue disminuyendo, también se destaca en color rojo el vehículo precedente. En caso de que se detecte un peligro de

colisión, se muestran ondas de radar rojas ② delante del vehículo.

① **Vehículos con PRE-SAFE®:** en función del país, también se efectúa una advertencia háptica tensando ligeramente el cinturón de seguridad.

① **Vehículos con iluminación de ambiente activa:** si la **Ayuda para las advertencias** está conectada, la advertencia del asistente de frenado activo se acompaña adicionalmente de la iluminación de ambiente (→ página 174).

Si no reacciona a la advertencia, se puede iniciar un frenado autónomo en situaciones críticas.

En situaciones especialmente críticas, el asistente de frenado activo también puede iniciar directamente un frenado autónomo. En ese caso, el testigo luminoso de advertencia y la señal acústica de advertencia se emiten simultáneamente al frenado.

Si frena en una situación crítica o acciona el freno durante el frenado autónomo, se produce una amplificación de la fuerza de frenado en función de la situación. En caso necesario, se aumenta la presión de frenado hasta un frenado en seco.



Si se ha realizado un frenado autónomo o se ha activado la amplificación de la fuerza de frenado en función de la situación, en el visualizador del conductor se muestra el mensaje emergente ① que desaparece automáticamente poco después.

Con la activación de la función de frenado autónomo o de la servoasistencia de frenado en función de la situación se pueden iniciar adicionalmente medidas preventivas de seguridad de los ocupantes (PRE-SAFE®).

**⚠ ADVERTENCIA** Peligro de accidente por la capacidad limitada de detección de la función del asistente de frenado activo

El asistente de frenado activo no reconoce siempre de forma clara objetos o situaciones de tráfico complejas.

En estos casos, el asistente de frenado activo puede:

- advertir o frenar sin motivo
- no advertir o no frenar

El asistente de frenado activo solo es un medio auxiliar. La responsabilidad sobre el mantenimiento de una distancia de seguridad suficiente, la velocidad a la que se circula y el frenado a tiempo recae en el conductor del vehículo.

- ▶ Observe siempre con atención la situación del tráfico sin depender exclusivamente del asistente de frenado activo.
- ▶ Esté preparado para frenar o desviarse.

Si el asistente de frenado activo está desconectado o su funcionalidad está limitada, porejemplo,

por la activación de otro sistema de asistencia, se muestra la indicación  en el visualizador del conductor.

Si el sistema no está disponible o su funcionalidad está limitada debido a suciedad o daños en los sensores o a una avería, se muestra el testigo luminoso de advertencia  en el visualizador del conductor.

Observe también los límites del sistema del asistente de frenado activo.

Las distintas funciones parciales están disponibles en los siguientes márgenes de velocidad:

#### Advertencia de colisión

La advertencia de colisión le puede asistir en las siguientes situaciones a partir de una velocidad de aproximadamente 4 mph (7 km/h) con una señal acústica de advertencia intermitente y un testigo luminoso de advertencia .

Vehículos sin paquete de asistencia a la conducción:

- a velocidades de hasta aproximadamente 155 mph (250 km/h) para vehículos precedentes

- a velocidades de hasta aproximadamente 50 mph (80 km/h) para vehículos detenidos, peatones que caminan en sentido longitudinal y ciclistas precedentes
- a velocidades de hasta aproximadamente 43 mph (70 km/h) para peatones y ciclistas que cruzan la propia trayectoria
- a velocidades de hasta aproximadamente 37 mph (60 km/h) para peatones y ciclistas detenidos

Vehículos con paquete de asistencia a la conducción:

- a velocidades de hasta aproximadamente 155 mph (250 km/h) para vehículos precedentes
- a velocidades de hasta aproximadamente 75 mph (120 km/h) para vehículos, peatones y ciclistas que cruzan la propia trayectoria
- a velocidades de hasta aproximadamente 62 mph (100 km/h) para vehículos detenidos
- a velocidades de hasta aproximadamente 50 mph (80 km/h) para ciclistas precedentes

- a velocidades de hasta aproximadamente 43 mph (70 km/h) para peatones y ciclistas detenidos

#### Función de frenado autónomo

La función de frenado autónomo puede intervenir a partir de una velocidad de aproximadamente 4 mph (7 km/h) en las situaciones siguientes:

Vehículos sin paquete de asistencia a la conducción:

- a velocidades de hasta aproximadamente 155 mph (250 km/h) para vehículos precedentes
- a velocidades de hasta aproximadamente 50 mph (80 km/h) para vehículos detenidos, peatones que caminan en sentido longitudinal y ciclistas precedentes
- a velocidades de hasta aproximadamente 43 mph (70 km/h) para peatones y ciclistas que cruzan la propia trayectoria

Vehículos con paquete de asistencia a la conducción:

- a velocidades de hasta aproximadamente 155 mph (250 km/h) para vehículos precedentes
- a velocidades de hasta aproximadamente 75 mph (120 km/h) para vehículos, peatones y ciclistas que cruzan la propia trayectoria
- a velocidades de hasta aproximadamente 62 mph (100 km/h) para vehículos detenidos
- a velocidades de hasta aproximadamente 50 mph (80 km/h) para ciclistas precedentes
- a velocidades de hasta aproximadamente 43 mph (70 km/h) para peatones y ciclistas detenidos

#### **Servoasistencia de frenado en función de la situación**

La amplificación de la fuerza de frenado en función de la situación puede intervenir a partir de una velocidad de aproximadamente 4 mph (7 km/h) en las situaciones siguientes.

Vehículos sin paquete de asistencia a la conducción:

- a velocidades de hasta aproximadamente 155 mph (250 km/h) para vehículos precedentes
- a velocidades de hasta aproximadamente 50 mph (80 km/h) para vehículos detenidos, peatones que caminan en sentido longitudinal y ciclistas precedentes
- a velocidades de hasta aproximadamente 43 mph (70 km/h) para peatones y ciclistas que cruzan la propia trayectoria
- a velocidades de hasta aproximadamente 37 mph (60 km/h) para peatones y ciclistas detenidos

Vehículos con paquete de asistencia a la conducción:

- a velocidades de hasta aproximadamente 155 mph (250 km/h) para vehículos precedentes
- a velocidades de hasta aproximadamente 75 mph (120 km/h) para vehículos, peatones y ciclistas que cruzan la propia trayectoria

- a velocidades de hasta aproximadamente 62 mph (100 km/h) para vehículos detenidos
- a velocidades de hasta aproximadamente 50 mph (80 km/h) para ciclistas precedentes
- a velocidades de hasta aproximadamente 43 mph (70 km/h) para peatones y ciclistas detenidos

#### **Interrupción de una intervención en el freno del asistente de frenado activo**

Puede finalizar en cualquier momento la intervención del asistente de frenado activo como se indica a continuación:

- accionando completamente el pedal acelerador o el kick-down
- soltando el pedal de freno

Si se cumple como mínimo una de las siguientes condiciones, el asistente de frenado activo puede finalizar la intervención en el freno:

- Si esquivo un obstáculo girando el volante.
- Si ya no hay peligro de colisión.
- Si ya no se detecta ningún obstáculo en el recorrido de marcha.

### Reacción ante usuarios de la vía que circulan en dirección contraria (solo vehículos con paquete de asistencia a la conducción)

El asistente de frenado activo puede reaccionar ante los usuarios de la vía que circulan en dirección contraria:

- Reacción hasta una velocidad de aproximadamente 62 mph (100 km/h)
- Advertencia frente a usuarios de la vía que circulan en dirección contraria mediante una señal acústica de advertencia y un testigo luminoso de advertencia
- Intervención autónoma en el freno para reducir la gravedad del accidente

### Asistente de maniobra evasiva

**⚠ ADVERTENCIA** Peligro de accidente a pesar del asistente de maniobra evasiva

El asistente de maniobra evasiva no reconoce siempre de forma clara objetos o situaciones de tráfico complejas.

Además, la servoasistencia del asistente de maniobra evasiva no es suficiente para evitar una colisión.

- ▶ Observe siempre con atención la situación del tráfico sin depender exclusivamente del asistente de maniobra evasiva.
- ▶ Esté preparado para frenar o desviarse.
- ▶ Finalice la servoasistencia girando activamente el volante en las situaciones de marcha no críticas.
- ▶ Circule a una velocidad adecuada cuando haya peatones en el entorno de la calzada.

El asistente de maniobra evasiva tiene las siguientes características:

- Detección de peatones, ciclistas y vehículos
- Ayuda al conductor con servoasistencia adicional si detecta una maniobra de desvío
- Activación en una maniobra de desvío con un movimiento de viraje rápido

- Asistencia al desviarse y volver a enderezar el vehículo
- Reacción a partir de una velocidad de aproximadamente 12 mph (20 km/h) hasta una velocidad de aproximadamente 68 mph (110 km/h)

Puede finalizar la asistencia del asistente de maniobra evasiva en todo momento girando el volante en dirección opuesta.

### Límites del sistema

Después de conectar el vehículo o de iniciar la marcha, todavía no está disponible la potencia total del sistema durante un tiempo. Mientras la funcionalidad esté limitada, puede mostrarse también el testigo luminoso de advertencia  en el visualizador del conductor. En función de las condiciones del entorno, pueden pasar unos minutos hasta que esté disponible la potencia total del sistema.

La operatividad del sistema puede verse limitada o el sistema puede dejar de funcionar especialmente en las siguientes situaciones:

- Con nieve, lluvia, niebla, fuertes salpicaduras de agua, deslumbramiento, irradiación solar directa o condiciones lumínicas cambiantes.
- Si los sensores están sucios, empañados, dañados o cubiertos (→ página 252)
- Si los sensores se ven perturbados por otras fuentes emisoras de radar, porejemplo, si en aparcamientos cubiertos existe un retorno intenso de radar.
- Si se ha detectado y mostrado una pérdida de presión de los neumáticos o un neumático defectuoso.
- En situaciones de tráfico complejas en las que los objetos no siempre se pueden detectar claramente.
- Ante peatones, ciclistas o vehículos que entran rápidamente en la zona de detección de los sensores.

- Si los usuarios de la vía están ocultos por otros objetos o se encuentran justo al lado de otros objetos.
- Si el contorno típico de un peatón o ciclista no queda resaltado del fondo.
- Si un peatón o ciclista no se reconoce como tal, porejemplo, por ropa especial u otros objetos.
- Si el conductor no se ha abrochado el cinturón de seguridad.
- Al circular por curvas cerradas.

### ■ Ajuste del asistente de frenado activo

#### Requisitos

- El vehículo está conectado.

Sistema multimedia:

→  ► Ajustes ► Asistencia  
►► Prevención de colisiones

► Conecte o desconecte la función.

- ① Se recomienda mantener siempre conectado el asistente de frenado activo.

Al desconectar el asistente de frenado activo, se desconectan la función de advertencia de distancia, la advertencia de colisión, la función de frenado autónomo y el asistente de maniobra evasiva.

- ① Si el asistente de frenado activo está desconectado, en el sector de estado del visualizador del conductor se muestra el símbolo  y el sistema se vuelve a conectar con el próximo arranque del vehículo.

### Ajuste del momento de advertencia

- Seleccione  junto a **Asistente de frenado activo**.
- Seleccione **Pronto**, **Medio** o **Tarde**.

### Asistente para señales de tráfico

#### ■ Función del asistente para señales de tráfico

El asistente para señales de tráfico registra las señales de tráfico con la cámara multifunción y las compara con la información del mapa de carreteras digital del sistema de navegación. Este asistente le ayuda mostrando las limitaciones de velocidad y las prohibiciones de adelantamiento



detectadas en el visualizador del conductor y en el Head-Up-Display. Al superar la velocidad máxima autorizada, el sistema multimedia puede emitir una advertencia.

En algunos países, el sistema puede ofrecerle funciones adicionales y advertirle cuando se acerque a pasos de peatones o cuando esté a punto de pasar de forma involuntaria una señal de stop o un semáforo en rojo.

La cámara también puede reconocer y evaluar las señales de tráfico de aplicación limitada mediante una señal adicional (porejemplo, en caso de lluvia).

El asistente para señales de tráfico solo muestra determinadas señales en el visualizador del conductor. Las señales de tráfico y las limitaciones de velocidad existentes siempre tienen preferencia sobre las señales de tráfico y las limitaciones de velocidad mostradas en el visualizador del conductor.

Preste atención además a las siguientes indicaciones:

- Elija una velocidad adaptada a la situación de marcha, del entorno y a las condiciones meteorológicas.
- Observe las señales de tráfico existentes.
- Observe las reglas y normas de circulación vigentes.

Tenga en cuenta las indicaciones sobre los sistemas de asistencia y la responsabilidad del conductor, ya que, de lo contrario, podría no reconocer situaciones de peligro (→ página 252).

### Indicaciones mostradas en el visualizador del conductor

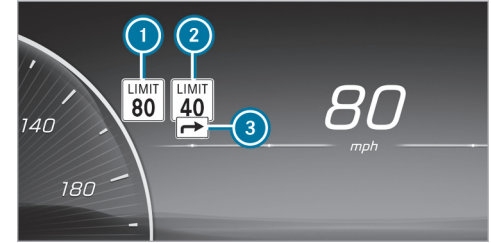

- 1 Velocidad permitida
- 2 Velocidad permitida en caso de limitación
- 3 Señal adicional con limitación

El sistema puede mostrar hasta dos señales de tráfico simultáneamente en el visualizador del conductor. Las limitaciones de velocidad se muestran siempre de forma priorizada. En el Head-up-Display se puede mostrar como máximo una señal de tráfico con una limitación de velocidad. Si se muestran dos señales de velocidad en el visualizador del conductor, porejemplo, cuando se detectan limitaciones, siempre se transmite el

valor de la limitación de velocidad de la izquierda ❶ al TEMPOMAT o al asistente activo de distancia DISTRONIC y se muestra en el Head-up-Display.

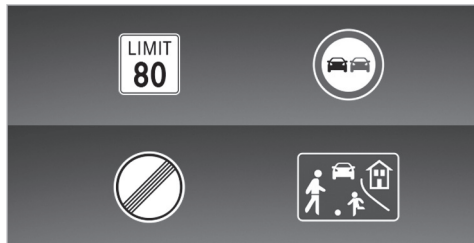

Ejemplos de señales de tráfico que se pueden mostrar

El asistente para señales de tráfico puede reconocer y mostrar las siguientes señales de tráfico ❶:

- Limitaciones de velocidad
- Fin de limitación de velocidad
- Prohibiciones de adelantamiento
- Calles residenciales
- Velocidades recomendadas

El asistente para señales de tráfico puede reconocer las siguientes señales adicionales ❷ y evaluar la relevancia de las limitaciones con ayuda de otros sensores del vehículo:

- Con calzada mojada
- Con calzada resbaladiza
- Con niebla
- Limitaciones temporales
- Salidas
- Limitaciones para conjuntos vehículo/remolque

El asistente para señales de tráfico también utiliza los datos del mapa digital de carreteras del sistema de navegación. Al atravesar un límite de población o si cambia de vía, porejemplo, en la incorporación o salida de una autopista o al girar en un cruce, la indicación en el visualizador del conductor también se puede actualizar sin que se detecte una señal de tráfico.

- ❶ Actualice regularmente el mapa digital de carreteras del sistema de navegación para que el asistente para señales de tráfico pueda funcionar de forma óptima.

En función del equipamiento y de cada país, el sistema también puede mostrar las próximas limitaciones de velocidad en el visualizador del conductor y en el Head-up-Display. En el visualizador del conductor también se puede mostrar la distancia hasta la próxima limitación a una velocidad inferior. Para ello se utiliza la información del mapa de carreteras digital del sistema de navegación. En el menú **Asistencia** también se puede mostrar la visualización dinámica de las próximas limitaciones de velocidad.

Si el asistente para señales de tráfico no puede determinar la velocidad máxima autorizada vigente actualmente, porejemplo, por falta de señalización, se muestra la siguiente indicación en el visualizador del conductor:



El asistente para señales de tráfico no está disponible en todos los países. Esta indicación se muestra de forma permanente cuando el vehículo circula por un país no compatible con el asistente para señales de tráfico.

Si el asistente para señales de tráfico no está disponible temporal o permanentemente debido a una avería técnica o a la suciedad del parabrisas, en el visualizador del conductor se muestra el testigo luminoso de advertencia .

- ❗ Tenga en cuenta también la información sobre los avisos mostrados en el visualizador del asistente para señales de tráfico (→ página 503).

### Advertencia al sobrepasar la velocidad máxima autorizada

El sistema le puede advertir si sobrepasa involuntariamente la velocidad máxima autorizada. En función del país, puede ajustar en el sistema multimedia cuánto se puede sobrepasar la velocidad máxima autorizada antes de que se produzca la advertencia. Puede desconectar la advertencia o ajustar si la advertencia debe ser solo óptica (parpadeo de la señal de tráfico en el visualizador del conductor) o también acústica. El ajuste seleccionado queda confirmado mediante una indicación en el visualizador del conductor.

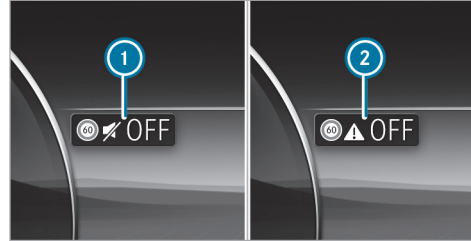

- ❶ Advertencia solo óptica
  - ❷ Advertencia desactivada
- ❗ El tipo, la duración y el umbral de activación de la advertencia de velocidad, así como la posibilidad de establecer el umbral de activación a partir del cual se debe activar la advertencia, están sujetos a la legislación específica del país en el que se entrega el vehículo.

### Funciones adicionales del asistente para señales de tráfico (específicas del país)

**Advertencia ante señales de prohibido el paso:** el asistente para señales de tráfico le puede advertir si entra en un tramo de vía en el sentido de la marcha contrario al prescrito, por ejemplo, en

incorporaciones a la autopista o vías de un único sentido.

**Advertencia ante pasos de peatones:** el asistente para señales de tráfico le puede advertir hasta una velocidad de marcha de aproximadamente 44 mph (70 km/h) si se acerca a un paso de peatones y hay peatones en la zona de peligro o se están acercando.

**Advertencia ante señales de stop:** el asistente para señales de tráfico le puede advertir hasta una velocidad de marcha de aproximadamente 44 mph (70 km/h) cuando esté a punto de pasar de forma involuntaria una señal de stop. Para ello, la señalización debe ser clara, por ejemplo, cuando el sistema detecta varias señales de stop o cuando puede confirmar una señal de stop a partir del mapa digital de navegación. Si no se detectan varias señales diferentes, no se puede emitir una advertencia.

**Advertencia ante semáforos en rojo:** el asistente para señales de tráfico le puede advertir hasta una velocidad de marcha de aproximadamente 44 mph (70 km/h) cuando esté a punto de pasar de forma involuntaria un semáforo en rojo.

Para ello, deben cumplirse las condiciones citadas a continuación:

- Se detectan varios semáforos.
- Todos los semáforos detectados están en rojo.
- Como mínimo uno de los semáforos en rojo detectados se encuentra en el lado del acompañante junto al propio carril.
- Los semáforos tienen el siguiente orden de señalización (de arriba hacia abajo): rojo, ámbar, verde.

**i** Si está disponible, puede conectar o desconectar la advertencia ante pasos de peatones, señales de stop y semáforos en rojo en el menú del asistente para señales de tráfico en **Otros contenidos de aviso** (→ página 293).

#### Límites del sistema

La operatividad del sistema puede verse limitada o el sistema puede dejar de funcionar especialmente en las siguientes situaciones:

- si la visibilidad es mala, porejemplo, en caso de iluminación insuficiente de la calzada, si se suceden tramos sombreados en la calzada o

en caso de lluvia, nieve, niebla, polvo o fuertes salpicaduras de agua

- en caso de deslumbramiento, porejemplo, a causa de los vehículos que circulan en sentido contrario, por la irradiación solar directa o por reflejos
- si el parabrisas está sucio en la zona de la cámara multifunción o si la cámara está empañada, dañada o cubierta
- si las señales de tráfico no se pueden reconocer claramente, porejemplo, por estar sucias, cubiertas, descoloridas, por hielo, daños, por tener una posición desfavorable, por falta de iluminación o por estar giradas
- si las señales de tráfico activas con indicaciones LED no pueden reconocerse o se reconocen de forma incorrecta debido a circunstancias técnicas, porejemplo, frecuencias de emisión
- si la información del mapa de carreteras digital del sistema de navegación es incorrecta, incompleta o no está actualizada
- si la señalización, las marcas de la calzada o el trazado de la vía son ambiguos, porejemplo,

en caso de señales de tráfico en tramos en obras, en salidas e incorporaciones, con carriles contiguos o vías paralelas y en caso de señalización de los pasos de peatones en los semáforos

- si la señalización o las marcas de la calzada no se ajustan a la norma
- si la señalización, las marcas de la calzada o el trazado de la vía es específica del país y presenta desviaciones respecto al guiado del sistema de navegación, porejemplo, en tramos de obras o después de los mismos
- después de giros pronunciados y en curvas cerradas si se pasa una señal de tráfico fuera del campo de visión de la cámara
- si se adelanta a vehículos con señales de tráfico pegadas o montadas
- si se utilizan dispositivos de transporte que se fijan al vehículo con un enganche para remolque, porejemplo, portabicicletas, se pueden considerar válidas las limitaciones para conjuntos vehículo/remolque

### ■ Ajuste del asistente para señales de tráfico

Sistema multimedia:

-  » Ajustes » Asistencia
- » Asistencia
- » Asistente para señales de tráfico

#### Conexión o desconexión de la advertencia de velocidad

- ▶ Desactive la opción **Advertencia de velocidad**. En función de la normativa específica de cada país, la advertencia de velocidad permanece desconectada hasta la próxima vez que conecte o desconecte el vehículo y abra la puerta del conductor.

#### Modificación del tipo de advertencia de velocidad

- ▶ Modifique la advertencia a **Óptica** u **Óptica y acústica**.

#### Ajuste del umbral de advertencia

Este valor determina a partir de qué exceso de velocidad se debe emitir una advertencia.

- ▶ Ajuste la velocidad que desee mediante la opción Umbral de advertencia.

#### Conexión o desconexión de otras funciones del asistente para señales de tráfico

- ▶ Conecte o desconecte otros contenidos de advertencia. Las funciones disponibles se activan o desactivan.

#### Ajuste del tipo de advertencia para otras funciones

- ▶ Seleccione la opción **Óptica** u **Óptica y acústica**.

### Vista de semáforo

#### ■ Información sobre la vista de semáforo

La vista de semáforo asiste al conductor mientras espera delante de un semáforo rojo gracias a la visualización de la imagen de la cámara en el visualizador central. La imagen de la cámara se muestra cuando el conductor ocupa el primer vehículo delante del semáforo en rojo y se oculta cuando el vehículo se pone en marcha.

### ■ Visualización de la vista de semáforo

#### Requisitos

- La opción **Vista de semáforos** está activada.
- Hay disponible una vista de semáforo.

Sistema multimedia:

-  » Ajustes » Asistencia
- » Asistencia » Vista de semáforos

- ⓘ Esta función no está disponible en todos los países.

Si el vehículo está en la primera posición frente a un semáforo, la imagen de la cámara con la vista de semáforo se muestra en el visualizador central.

Cuando el vehículo se pone en marcha, se oculta la imagen de la cámara.

- ▶ Active  o desactive  la opción **Vista de semáforos**.

#### Utilización de otras funciones disponibles

- ▶ Seleccione .
- ▶ Seleccione **A petición** o **Automático**. Si se ajusta **A petición** y hay disponible una vista de semáforo, se muestra el aviso **Pulse**

aquí para visualizar vista de semáforos.. Tras confirmar el aviso aparece la imagen de la cámara.

Si se ajusta **Automático**, se muestra la imagen de la cámara automáticamente si está disponible la vista de semáforo.

### Servicio de datos del sistema de semáforos

**⚠ ADVERTENCIA** Peligro de lesiones y accidentes por distracción, por falta de datos o por datos incorrectos

La indicación de datos del sistema de semáforos es un medio auxiliar y en ningún caso puede sustituir la observación de la situación real de marcha.

- ▶ Mantenga siempre la situación real del tráfico en su campo visual al acercarse a un semáforo o al cambiar de carril.
- ▶ Evite mirar el visualizador del cuadro de instrumentos y el Head-up-Display de forma prolongada.

En el visualizador del conductor se muestra el símbolo del semáforo y el tiempo que falta hasta la próxima fase en verde a modo de cuenta atrás.



Ejemplo en el visualizador del conductor

- ① Símbolo del semáforo y el tiempo que falta hasta la próxima fase en verde a modo de cuenta atrás

La indicación se oculta unos cinco segundos antes de que el semáforo cambie a verde.

- ① La indicación también desaparece en los siguientes casos:
  - al girar antes del cruce hacia una vía transversal o lateral

- al cambiar de sentido antes del cruce
- ① Las flechas del sentido de la marcha se muestran dependiendo de las siguientes funciones:
  - hay una luz intermitente activada
  - durante un guiado al destino activo se produce una recomendación de carril

Si ninguna de las dos funciones está activa, se indica el tiempo que falta hasta la próxima fase en verde para el carril recto.

- ① El uso del servicio de datos del sistema de semáforos requiere el envío regular de la posición del vehículo y el sentido de la marcha a Mercedes-Benz. Mercedes-Benz anonimiza de inmediato los datos y los transfiere al proveedor del servicio de datos del sistema de semáforos. La posición del vehículo y el sentido de la marcha se borran tras un breve tiempo (unos segundos) y no quedan memorizados de forma permanente.

Si no desea enviar la posición del vehículo y el sentido de la marcha, tiene las siguientes opciones:

- Desactivar el servicio en el portal Mercedes me.
- Encargar la desactivación del servicio en un punto de servicio Mercedes-Benz.

**i** El servicio de datos del sistema de semáforos solo está disponible en determinadas ciudades y regiones.

La función es compatible si se cumplen los siguientes requisitos:

- El vehículo está equipado con un sistema multimedia con navegación y un módulo de comunicación con tarjeta SIM activada e integrada.
- Dispone de una cuenta de usuario en el portal Mercedes me.
- Se ha vinculado el vehículo a la cuenta de usuario.
- La opción de servicios de navegación está disponible, registrada y activada en el portal Mercedes me.

- El servicio de datos del sistema de semáforos está integrado en el volumen de servicios de navegación.

La posición actual del vehículo y el sentido de la marcha se envían a través del módulo de comunicación y se cotejan con los datos del proveedor del servicio de datos del sistema de semáforos. El proveedor registra datos de sistemas de semáforos que emiten sus fases de cambio. Si el vehículo se aproxima a un cruce con un semáforo interconectado, los datos se envían al vehículo.

Para la indicación se tienen en cuenta una luz intermitente activada a derecha o izquierda y las recomendaciones de carril durante un guiado al destino activo.

Este servicio es meramente informativo y no está vinculado con ningún otro sistema, componente o función del vehículo. Tenga en cuenta que los datos mostrados no están disponibles en todas las zonas de tráfico y pueden contener incorrecciones.

Ciertos sistemas de semáforos adaptan los tiempos de conmutación automáticamente al estado

del tráfico. Esto puede provocar un cambio repentino en la indicación de cuenta atrás.

La indicación en el visualizador del conductor se produce tras seleccionar el menú **Asistencia**. Si se selecciona otro menú, la cuenta atrás del semáforo no se muestra.

Preste atención además a las siguientes indicaciones:

- Elija una velocidad adaptada a la situación de marcha, del entorno y a las condiciones meteorológicas.
- Observe las señales de tráfico existentes.
- Observe las reglas y normas de circulación vigentes.

Observe las indicaciones sobre los sistemas de asistencia y la responsabilidad del conductor. De lo contrario, podría no reconocer situaciones de peligro.

### Límites del sistema

La indicación no se produce, por ejemplo, en las siguientes situaciones:

- No hay disponibles datos del sistema de semáforos.
- El tiempo que falta hasta la siguiente fase en verde no llega a los diez segundos.
- En la zona del cruce hay vehículos de emergencia o medios de transporte urbano público.
- La transmisión de datos desde el vehículo se ha interrumpido.
- El sistema de semáforos se encuentra en un tramo en obras o está en mantenimiento.
- El sistema de semáforos está averiado.
- La suscripción al servicio ha vencido.

### Control de ángulo muerto y control activo de ángulo muerto

#### Función del control de ángulo muerto y del control activo de ángulo muerto con sistema de advertencia de salida del vehículo

El control de ángulo muerto y el control activo de ángulo muerto supervisan con dos sensores de radar la zona que abarca hasta 130 ft (40 m) por detrás y 10 ft (3 m) junto al vehículo.

El sistema puede detectar vehículos a partir de una velocidad de aproximadamente 8 mph (12 km/h) y emitir una advertencia si entran en la zona de control.

Indicación de estado en el visualizador del conductor



**Gris:** el sistema está conectado, pero no operativo.



**Verde:** el sistema está conectado y operativo.

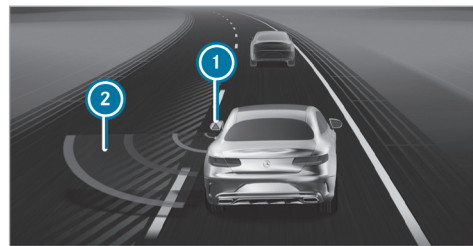

Indicación en el visualizador del conductor en el menú **Asistencia**

Si se detecta un vehículo circulando a una velocidad superior a aproximadamente 8 mph (12 km/h) y, a continuación, entra en la zona de advertencia, el testigo luminoso de advertencia del retrovisor exterior correspondiente se ilumina en color rojo. Adicionalmente se ilumina la lámpara en el retrovisor exterior ❶ en color rojo y en el menú **Asistencia** el carril en el que se ha detectado el vehículo se muestra con rayas.

Si se detecta un vehículo en la zona de advertencia y usted conecta el intermitente en esa dirección, suena una vez una señal acústica de adver-



tencia doble y el testigo luminoso de advertencia en el retrovisor exterior correspondiente parpadea en color rojo. En el gráfico de asistencia se muestran ondas de radar rojas ② junto a su vehículo.

Si el intermitente permanece conectado, la indicación en el retrovisor exterior parpadea cada vez que se detecta un vehículo, pero no vuelve a sonar una señal acústica de advertencia. Si adelanta a un vehículo rápidamente, no se produce ninguna advertencia.

Tenga en cuenta las indicaciones sobre los sistemas de asistencia y la responsabilidad del conductor, ya que, de lo contrario, podría no reconocer situaciones de peligro (→ página 252).

**⚠ ADVERTENCIA** Peligro de accidente a pesar del control de ángulo muerto

El control de ángulo muerto no reacciona ante los vehículos que se acercan al suyo con una gran diferencia de velocidad y lo adelantan.

El control de ángulo muerto no le puede advertir en esta situación.

▶ Observe siempre con atención el estado del tráfico y mantenga una distancia de seguridad lateral suficiente.

**Sistema de advertencia de salida del vehículo**

El sistema de advertencia de salida del vehículo es una función adicional del control de ángulo muerto y el control activo de ángulo muerto y puede advertir a los ocupantes del vehículo de los vehículos que se acercan al abandonar el vehículo cuando este está parado.

**⚠ ADVERTENCIA** Peligro de accidente a pesar del sistema de advertencia de salida del vehículo

El sistema de advertencia de salida del vehículo no reacciona a los objetos detenidos ni a las personas u otros usuarios de la vía que se acercan con una gran diferencia de velocidad.

El sistema de advertencia de salida del vehículo no puede advertir en estas situaciones.

▶ Al abrir las puertas, observe siempre con atención la situación del tráfico y asegúrese de que haya suficiente espacio libre.

Si un vehículo entra en la zona de control, el testigo luminoso de advertencia del retrovisor exterior correspondiente se ilumina en rojo.

Si un ocupante del vehículo tira de la manilla de la puerta del lado vigilado, suena una señal acústica de advertencia doble y la iluminación de ambiente de la puerta correspondiente, así como el testigo de advertencia del retrovisor exterior correspondiente, parpadean en rojo.

① **Vehículos con iluminación de ambiente:** puede conectar y desconectar la [Ayuda para las advertencias](#) de la iluminación de ambiente (→ página 174).

① Las señales de advertencia pueden variar en función de la variante de equipamiento y del ajuste.

El sistema de advertencia de salida del vehículo solo está disponible si el control de ángulo muerto está conectado.

El sistema de advertencia de salida del vehículo sigue funcionando durante unos minutos después de haber desconectado el vehículo. El sistema de advertencia de salida del vehículo deja de estar disponible cuando el testigo luminoso de advertencia situado en el retrovisor exterior parpadea tres veces.

El sistema de advertencia de salida del vehículo es solo un medio auxiliar y en ningún caso puede sustituir su atención. La responsabilidad al abrir las puertas y al abandonar el vehículo recae siempre en los ocupantes del vehículo.

#### Límites del sistema

El control de ángulo muerto y el control activo de ángulo muerto pueden estar limitados especialmente en las siguientes situaciones:

- si los sensores están sucios o cubiertos
- si hay mala visibilidad, porejemplo, si hay niebla o si llueve o nieva con intensidad
- en caso de vehículos estrechos, porejemplo, bicicletas o motocicletas
- en caso de carriles muy anchos o estrechos
- si conduce muy desplazado hacia un lado

El sistema puede efectuar advertencias de forma injustificada al circular cerca de guardarrailes o limitaciones de la vía de estructura similar. Asegúrese siempre de mantener una distancia suficiente respecto a otros usuarios de la carretera y obstáculos situados a los lados del vehículo.

Al circular de forma prolongada junto a vehículos largos, porejemplo, camiones, se puede interrumpir la advertencia.

Si está acoplada la marcha atrás, el control de ángulo muerto y el control activo de ángulo muerto no están operativos.

Si lleva enganchado un dispositivo de transporte, porejemplo, un remolque o un portabicicletas fijado al dispositivo de remolque y la conexión eléctrica es correcta, el control de ángulo muerto y el control activo de ángulo muerto no están operativos.

Es posible que el sistema de advertencia de salida del vehículo se vea limitado adicionalmente en las siguientes situaciones:

- si el sensor está obstaculizado por vehículos cercanos en huecos para aparcar estrechos
- si se acercan personas

- en caso de objetos parados o que se mueven lentamente

#### Función de la intervención en el freno del control activo de ángulo muerto

**i** La función de la intervención en el freno solo está disponible en vehículos con el paquete de asistencia a la conducción.

Si el control activo de ángulo muerto detecta un peligro de colisión lateral en la zona de control, puede producirse una intervención en el freno. Esta intervención tiene por objeto ayudarle a evitar la colisión.

La intervención en el freno para corregir la dirección está disponible en un margen de velocidad de entre 20 mph (30 km/h) y 125 mph (200 km/h) aproximadamente.

**⚠** **ADVERTENCIA** Peligro de accidente pese a la intervención en el freno del control activo de ángulo muerto

La intervención en el freno para corregir la dirección no siempre puede evitar una colisión.

- ▶ Maniobre, frene o acelere siempre usted mismo, en especial cuando el control activo de ángulo muerto emita una advertencia o frene para corregir la dirección.
- ▶ Mantenga siempre una distancia de seguridad lateral suficiente.



Si se produce una intervención en el freno para corregir la dirección, parpadea el testigo luminoso de advertencia rojo del retrovisor exterior y suena una señal acústica de advertencia. Adicionalmente se muestra una indicación ❶ en el visualizador del conductor que indica el peligro de colisión lateral.

En casos poco frecuentes, el sistema puede realizar una intervención en el freno inadecuada. Puede interrumpir esta intervención maniobrando ligeramente en sentido contrario o acelerando.

#### Límites del sistema

Especialmente en las siguientes situaciones no se produce ninguna intervención en el freno para corregir la dirección, o solo se produce una intervención adecuada a la situación de marcha:

- si hay vehículos u obstáculos, porejemplo, guardarraíles, a ambos lados de su vehículo
- si se acerca a usted en sentido contrario un vehículo a una breve distancia lateral
- si conduce de forma deportiva a elevada velocidad por las curvas
- si frena o acelera considerablemente
- si interviene un sistema de seguridad de marcha, porejemplo, el ESP® o el asistente de frenado activo
- El sistema ESP® está desconectado.
- si se ha detectado una pérdida de presión de los neumáticos o un neumático defectuoso

- si lleva enganchado un dispositivo de transporte, porejemplo, un remolque o un portabicicletas fijado al dispositivo de remolque y la conexión eléctrica es correcta

#### ■ Conexión o desconexión del control de ángulo muerto o el control activo de ángulo muerto

Sistema multimedia:

- ▶ ▶ Ajustes ▶ Asistencia
- ▶ ▶ Prevención de colisiones

- ▶ Active o desactive la opción **Control activo áng. muerto**.

#### Detector activo de cambio de carril

#### ■ Función del detector activo de cambio de carril

El detector activo de cambio de carril vigila la zona que se encuentra delante del vehículo mediante una cámara multifunción (→ página 252) y puede prevenir que abandone involuntariamente el carril. El sistema puede devolverle al carril mediante una intervención en el volante y advertirle adicionalmente mediante una respuesta palpable del volante. El detector activo de cambio de carril está disponible en un

margen de velocidad de entre 37 mph (60 km/h) y 124 mph (200 km/h).

El sistema puede intervenir si se dan las siguientes condiciones:

- Si el detector activo de cambio de carril detecta una línea delimitadora del carril.
- Si pisa esta línea delimitadora del carril con una rueda delantera.

Si conecta el intermitente, se lleva a cabo una intervención en el volante en el lado correspondiente.

Si abandona el carril sin activar el intermitente pero se ha detectado un peligro de colisión con un obstáculo en movimiento en el propio carril, el sistema no interviene en el volante.

**Vehículos con control de ángulo muerto o paquete de asistencia a la conducción:** si el sistema detecta un obstáculo en el carril contiguo, porejemplo, otro vehículo, interviene en el volante a pesar del intermitente.



En los siguientes casos se muestra la indicación  en el visualizador del conductor y suena una señal acústica de advertencia:

- Si la intervención del detector activo de cambio de carril en el volante dura más de diez segundos aproximadamente.
- Si se producen dos o más intervenciones en el volante en el transcurso de aproximadamente tres minutos sin una intervención en el volante por parte del conductor.

En los ajustes del detector activo de cambio de carril puede ajustar la sensibilidad del sistema y determinar el grado de asistencia. Adicionalmente puede determinar si el sistema debe reaccionar a

las líneas discontinuas delimitadoras de carril o solo a las líneas continuas (→ página 302).

#### Indicación de estado del detector activo de cambio de carril



**Blanco:** el detector activo de cambio de carril está desconectado.

Si el sistema ESP<sup>®</sup> está desconectado o se activa el avisador de pérdida de presión de los neumáticos, el detector activo de cambio de carril se desconecta automáticamente.



**Amarillo:** se ha producido una avería. Tenga también en cuenta los avisos en el visualizador.



**Gris:** el detector activo de cambio de carril está conectado pero no está operativo.



**Verde:** el detector activo de cambio de carril está conectado y operativo. Si el sistema solo está operativo en un lado, solo se muestra en color verde la línea delimitadora del carril del lado correspondiente.



**Rojo:** el detector activo de cambio de carril le ha devuelto al carril mediante una inter-

vección en el volante. Si además se emite una advertencia háptica en el volante, la indicación de estado parpadea. Solo se muestra en color rojo la línea delimitadora del carril del lado correspondiente.

**Vehículos sin paquete de asistencia a la conducción:** si ambas líneas delimitadoras del carril de la indicación de estado se muestran en rojo a la vez, el detector activo de cambio de carril ha iniciado una parada de emergencia (→ página 278).

#### Indicación del detector activo de cambio de carril en el menú "Asistencia"



Si pisa una línea delimitadora del carril con una rueda delantera, se destaca en color rojo en el menú **Asistencia** del visualizador del conductor.

**i Vehículos con iluminación de ambiente activa:** si la **Ayuda para las advertencias** está conectada, la advertencia del detector activo de cambio de carril se acompaña adicionalmente de la iluminación de ambiente (→ página 174).

#### Límites del sistema

En las siguientes situaciones es posible que no se lleve a cabo ninguna intervención en el volante para corregir el carril, pero sí se produce una advertencia en el volante en función de la situación:

- Si maniobra, frena o acelera de forma claramente activa.
- Si interviene un sistema de seguridad de marcha, porejemplo, el ESP®, el asistente de frenado activo o el control activo de ángulo muerto.

- Si conduce de forma deportiva, a elevada velocidad por las curvas o con fuertes aceleraciones.
- Si ha fijado un dispositivo de transporte, porejemplo, un remolque o portabicicletas al dispositivo de remolque y la conexión eléctrica es correcta

La operatividad del sistema puede verse limitada o el sistema puede dejar de funcionar especialmente en las siguientes situaciones:

- si la visibilidad es mala, porejemplo, en caso de iluminación insuficiente de la calzada, si se suceden tramos sombreados en la calzada, en caso de lluvia, nieve, niebla o fuertes salpicaduras de agua
- en caso de deslumbramiento, porejemplo, a causa de los vehículos que circulan en sentido contrario, por la irradiación directa del sol o por reflejos
- si el parabrisas está sucio en la zona de la cámara multifunción o si la cámara está empañada, dañada o cubierta

- si el parachoques está sucio en la zona de los sensores de radar o si están dañados o cubiertos
- si no hay líneas delimitadoras del carril o si hay varias líneas poco claras para un carril, porejemplo, en una zona en obras
- si las líneas delimitadoras del carril están desgastadas, oscuras o cubiertas
- si la distancia con respecto al vehículo precedente es demasiado corta y, a consecuencia de ello, no pueden detectarse las líneas delimitadoras del carril
- si las líneas delimitadoras del carril cambian rápidamente, porejemplo, en caso de una bifurcación de los carriles, o si se cruzan o unen varios carriles
- en calzadas muy estrechas y sinuosas

Tenga en cuenta las indicaciones sobre los sistemas de asistencia y la responsabilidad del conductor, ya que, de lo contrario, podría no reconocer situaciones de peligro (→ página 252).

### Conexión o desconexión del detector activo de cambio de carril

Sistema multimedia:

- ▶  ▶ Ajustes ▶ Asistencia
- ▶▶ Prevención de colisiones
- ▶▶ Detector activo de cambio de carril

- ▶ Conecte o desconecte la función.

Como alternativa, puede conectar y desconectar el detector activo de cambio de carril mediante el acceso rápido del vehículo .

- ▶ El ajuste después del arranque del vehículo depende del país.

### Ajuste del detector activo de cambio de carril

Sistema multimedia:

- ▶  ▶ Ajustes ▶ Asistencia
- ▶▶ Prevención de colisiones
- ▶▶ Detector act. cambio carril

### Ajuste de la sensibilidad

- ▶ Seleccione .
- ▶ Seleccione Pronto, Medio o Tarde.

El último ajuste seleccionado queda guardado para el próximo arranque del vehículo.

- ▶ El ajuste estándar de esta función depende de cada país.

### Conexión o desconexión de la asistencia con línea delimitadora del carril interrumpida

- ▶ Seleccione Ayuda ampliada.

El último ajuste seleccionado queda guardado para el próximo arranque del vehículo.

- ▶ El ajuste estándar de esta función depende de cada país.

- ▶ Esta función debe estar activada en los vehículos sin paquete de asistencia a la conducción para que el asistente de parada de emergencia esté plenamente disponible. Más información sobre el asistente de parada de emergencia (→ página 278).

### AIRMATIC

#### Funcionamiento del AIRMATIC

El sistema AIRMATIC es una suspensión neumática con amortiguación variable que mejora el

confort de marcha. La regulación de nivel en las cuatro ruedas procura la mejor suspensión posible incluso con el vehículo cargado y una altura libre sobre el suelo constante. Al conducir a mayor velocidad se produce una bajada automática del vehículo para mejorar la seguridad de conducción y reducir el consumo de energía. Adicionalmente existe la posibilidad de ajustar manualmente la altura del vehículo.

El AIRMATIC incluye los siguientes componentes y funciones:

- Suspensión neumática con regulación de nivel integral automática
- ADS PLUS (sistema de amortiguación adaptativa con ajuste continuo del comportamiento de la suspensión)
- Bajada de la altura del vehículo en función de la velocidad
- Altura del vehículo más elevada seleccionable mediante el sistema multimedia para una mayor altura libre sobre el suelo

### Armonizaciones del tren de rodaje y alturas del vehículo disponibles en función del programa de conducción

Programa de conducción **C**, **E** y **S**



- Armonización confortable del tren de rodaje en los programas de conducción **C** y **E**
- Armonización más rígida y deportiva del tren de rodaje en el programa de conducción **S**
- ajuste del nivel normal del vehículo
- A partir de 75 mph (120 km/h), bajada del vehículo para ahorrar energía:
  - en aproximadamente -0,4 in (-10 mm) en **C** y **E**
  - en aproximadamente -0,6 in (-15 mm) en **S**
- Por debajo de 50 mph (80 km/h), elevación del vehículo al nivel normal

Programa de conducción :

- Armonización del tren de rodaje para terrenos no asentados

- Por debajo de 31 mph (50 km/h), elevación del vehículo al nivel todoterreno +1 en aproximadamente +1,2 in (+ 30 mm)
- A partir de 43 mph (70 km/h), bajada del vehículo al nivel normal
- Por debajo de 31 mph (50 km/h), nueva elevación del vehículo al nivel todoterreno +1
- A partir de 68 mph (110 km/h), cambio a **C**

En el programa de conducción **T** puede acceder a los ajustes para la armonización individual del tren de rodaje (→ página 221).

**i Funcionamiento con remolque o portabicicletas:** si se ha fijado un dispositivo de transporte, por ejemplo, un remolque o portabicicletas, al dispositivo de remolque y la conexión eléctrica está establecida correctamente, el vehículo permanece en el nivel normal en todos los programas de conducción excepto en . En el programa de conducción , el vehículo baja al nivel normal a partir de una velocidad de aproximadamente 19 mph (30 km/h).

## Ajuste de la altura del vehículo

**⚠ ADVERTENCIA** Peligro de accidente por una altura del vehículo excesiva

Las cualidades de marcha se pueden ver afectadas negativamente.

El vehículo puede desplazarse hacia el exterior, porejemplo, al girar o durante la circulación por curvas.

- ▶ Seleccione siempre una altura del vehículo que se corresponda con la forma de conducir y las condiciones de la calzada.

**⚠ ADVERTENCIA** Peligro de aprisionamiento por la bajada del vehículo

Al bajar el vehículo, pueden quedar atrapadas partes del cuerpo de las personas que estén entre la carrocería y los neumáticos o de las que estén debajo del vehículo.

- ▶ Asegúrese al bajar el vehículo de que nadie se encuentre cerca de los pasarruedas o debajo del vehículo.

**⚠ ADVERTENCIA** Peligro de aprisionamiento por la bajada del vehículo

**Vehículos con AIRMATIC o regulación de nivel:** al descargar o bajarse del vehículo, este primero se eleva ligeramente para descender al poco tiempo hasta el nivel ajustado.

Como consecuencia, usted o las personas que se encuentren cerca de los pasarruedas o de los bajos del vehículo podrían quedar aprisionadas.

Los movimientos de bajada también se pueden producir después de bloquear el vehículo.

- ▶ Asegúrese al abandonar el vehículo de que nadie se encuentre cerca de los pasarruedas o de los bajos del vehículo.

**! INDICACIÓN** Daños por la bajada del vehículo

Al bajar el vehículo se pueden dañar piezas de la carrocería.

- ▶ Asegúrese al bajar el vehículo de que no se encuentren obstáculos, como

porejemplo bordillos de acera, debajo ni cerca de la carrocería.

### Requisitos

- El vehículo debe haberse puesto en marcha.
- No debe circular a una velocidad superior a 31 mph (50 km/h).
- Si la caja de enchufe para remolque está conectada (remolque/portabicicletas trasero): no debe circular a una velocidad superior a 19 mph (30 km/h).

Sistema multimedia:



### Elevación del vehículo

- ▶ Seleccione . El testigo de control se ilumina de forma permanente. La carrocería del vehículo se eleva al nivel todoterreno +1.

Se memoriza la selección. El nivel todoterreno ajustado +1 permanece memorizado incluso después de desconectar el vehículo.



En las siguientes situaciones, el vehículo vuelve a descender:

- Circula a una velocidad superior a 43 mph (70 km/h).
- Con la caja de enchufe para remolque conectada (remolque/portabicicletas trasero): si circula a una velocidad superior a 19 mph (30 km/h).

### Elevación basada en GPS

Si la función está activada, es posible memorizar la posición del vehículo al elevar la altura del vehículo.

- ▶ Confirme el mensaje. La posición del vehículo se memoriza. Si se vuelve a alcanzar la posición previamente memorizada, en la capa cero se muestra la pregunta de si se debe volver a elevar la altura del vehículo.

- ❗ Ajustes de la elevación basada en GPS (→ página 305)
- ❗ Funcionamiento de la capa cero (→ página 355)

### Bajada del vehículo

- ▶ Seleccione . El testigo de control se apaga. El vehículo se ajusta al nivel normal.
- ❗ Utilice el nivel normal en el modo con remolque. No está permitido circular por la vía pública con el nivel todoterreno en el modo con remolque.

### Ajuste de la elevación de la altura del vehículo basada en GPS

Sistema multimedia:

- ▶  ▶ Ajustes ▶ Vehículo
- ▶ Conducción ▶ Elevac. veh. basada en GPS
- ▶ Seleccione [Memorizar posiciones a petición](#), [Memorizar las posiciones siempre](#) o [Borrar todas las posiciones memorizadas](#).

### Cámara de marcha atrás

#### Función de la cámara de marcha atrás

La cámara de marcha atrás solo es un medio auxiliar. No puede sustituir en ningún caso su atención al entorno. La responsabilidad de manio-

brar y aparcarse de forma segura recae siempre en el conductor. Asegúrese de que al maniobrar y al aparcarse no se encuentren, entre otros, personas, animales u objetos en la zona de maniobras.

- ❗ La imagen del sector situado detrás del vehículo se muestra invertida, como en el espejo retrovisor interior.

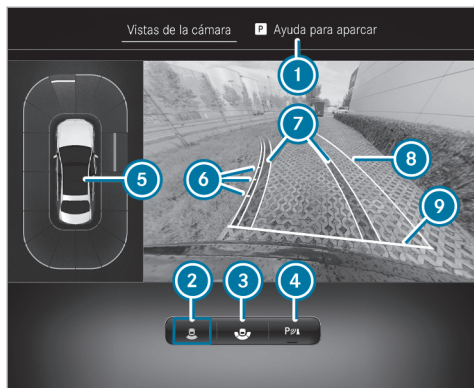

Menú **Vistas de la cámara**(Top View)

- ① Menú **Ayuda para aparcar**
- ② Cámara de marcha atrás con Top View
- ③ Vista gran angular
- ④ Conexión o desconexión de la ayuda para aparcar PARKTRONIC (→ página 318)
- ⑤ Indicación de advertencia de la ayuda para aparcar PARKTRONIC (→ página 336, 314)

- ⑥ Líneas auxiliares a una distancia aproximada de 1,6 ft (0,5 m), 3,3 ft (1,0 m), 5 ft (1,5 m) y 9,9 ft (3,0 m) con respecto a la parte posterior del vehículo
- ⑦ Carril de los neumáticos para indicar el giro actual del volante (dinámico)
- ⑧ Superficie que se va a atravesar en función del giro actual del volante (dinámico)
- ⑨ Línea auxiliar a una distancia aproximada de 1,0 ft (0,3 m) con respecto a la parte posterior del vehículo
- ⓘ Cuando la ayuda activa para aparcar está conectada, los carriles ⑦ se muestran en color verde (→ página 319).



Vista gran angular

#### Límites del sistema

Si la operatividad del sistema no está disponible, en el visualizador central se muestra el aviso **El sistema no funciona**.

La cámara de marcha atrás no funcionará, o lo hará con limitaciones en las siguientes situaciones, entre otras:

- Si usted circula hacia delante a una velocidad superior a aprox. 10 mph (16 km/h).
- Si el portón trasero está abierto.
- Si las condiciones meteorológicas son malas, porejemplo, en caso de lluvia intensa, nieve, niebla, tormenta o salpicaduras de agua.
- Si la luminosidad general es deficiente, porejemplo, por la noche o a contraluz.
- Si el objetivo de la cámara está sucio, cubierto o empañado. Tenga en cuenta las indicaciones sobre la limpieza de la cámara de marcha atrás (→ página 428).
- Si la cámara o la parte posterior del vehículo está dañada. Encargue en dicho caso la revisión de la cámara, su posicionamiento y su ajuste en un taller especializado.
- Si la zona de detección está limitada por elementos adicionales adosados al vehículo en la parte trasera, porejemplo, soportes de la matrícula o portabicicletas.

Tenga en cuenta también la información sobre los sensores y las cámaras del vehículo (→ página 252).

- ❗ No utilice la cámara de marcha atrás en dichas situaciones. De lo contrario, podría herir a alguna persona al aparcar o impactar contra objetos.
- ❗ El contraste del visualizador puede verse afectado por la incidencia repentina de la luz solar u otras fuentes de luz, porejemplo, al salir de un garaje. En ese caso, tenga especial precaución.
- ❗ Encargue la reparación o sustitución del visualizador en caso de que su uso se vea restringido notablemente, porejemplo, debido a fallos en los píxeles.

### Cámara de 360°

#### ■ Función de la cámara de 360°

La cámara de 360° es un sistema que consta de cuatro cámaras que detectan el área circundante del vehículo. Las cámaras le sirven de ayuda, porejemplo, al aparcar o en salidas con mala visibilidad.

La cámara de 360° contiene las siguientes cámaras y evalúa sus imágenes:

- Cámara de marcha atrás
- Cámara frontal
- Dos cámaras laterales en los retrovisores exteriores

Las cámaras constituyen solamente un medio auxiliar y podrían mostrar los obstáculos incorrectamente, con una perspectiva distorsionada o no mostrarlos en absoluto. No pueden sustituir en ningún caso su atención al entorno. La responsabilidad de maniobrar y aparcar de forma segura recae siempre en el conductor. Asegúrese de que al maniobrar y al aparcar no se encuentren, entre otros, personas, animales u objetos en la zona de maniobras.

### Sinopsis del menú **Vistas de la cámara**

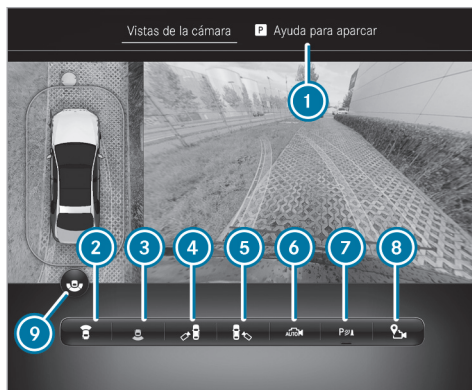

- ① Menú **Ayuda para aparcar**
- ② Top View con imagen de la cámara frontal
- ③ Top View con imagen de la cámara de marcha atrás
- ④ Vista 3D, lado izquierdo del vehículo
- ⑤ Vista 3D, lado derecho del vehículo
- ⑥ Vista 3D automática

- ⑦ Conexión o desconexión de la ayuda para aparcar PARKTRONIC (→ página 318)
- ⑧ Establecimiento del punto de activación GPS (→ página 314)
- ⑨ Cambio entre la vista estándar y la vista gran angular
- i En todas las vistas se muestra la indicación de advertencia de la ayuda para aparcar PARKTRONIC (→ página 314).

### Función de las líneas auxiliares

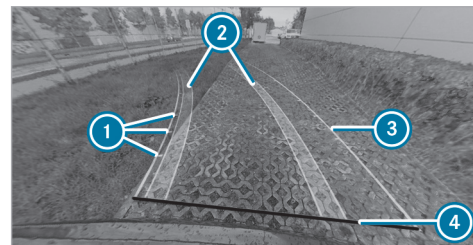

- ① Líneas auxiliares a una distancia aproximada de 1,6 ft (0,5 m), 3,3 ft (1,0 m), 5 ft (1,5 m) y 9,9 ft (3,0 m) con respecto a la parte posterior del vehículo
- ② Trazada de los neumáticos con el giro actual del volante (dinámico)
- ③ Superficie que se va a atravesar en función del giro actual del volante (dinámico)
- ④ Línea auxiliar a una distancia aproximada de 1,0 ft (0,3 m) con respecto a la parte posterior del vehículo

- ❗ Cuando la ayuda activa para aparcar está conectada, los carriles y las líneas auxiliares se muestran en color verde (→ página 319) en lugar de amarillo.

### Top View con imagen de la cámara frontal o de marcha atrás

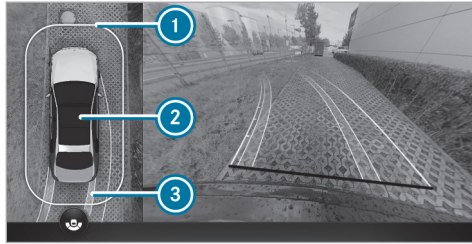

- ❶ Indicación de advertencia de la ayuda para aparcar PARKTRONIC (→ página 336, 314)
- ❷ Vehículo desde arriba
- ❸ Carril para indicar el ángulo de giro actual del volante

### Vista 3D, lado izquierdo/derecho del vehículo

- ❗ **INDICACIÓN** Peligro de accidente por objetos no mostrados o con una imagen muy distorsionada

Debido a la proyección de las cámaras, en las vistas 3D los objetos se pueden mostrar muy distorsionados o no mostrarse en absoluto.

- ▶ Asegúrese de que al maniobrar y al aparcar no se encuentren, entre otros, personas, animales u objetos en la zona de maniobras.



- ❶ Indicación de la ayuda para aparcar PARKTRONIC (→ página 314)

En la vista 3D para el lado izquierdo/derecho del vehículo, la cámara virtual cambia al lado del vehículo correspondiente. Al cambiar la posición del cambio, la perspectiva se adapta automáticamente.

### Vista 3D automática

- ❶ En las vistas 3D, la imagen del sector situado detrás del vehículo **no** se muestra invertida como suele ser habitual.

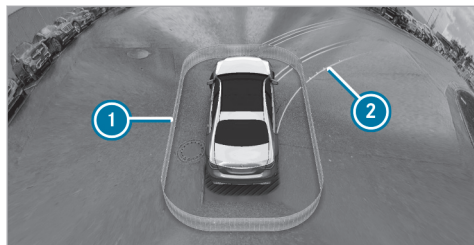

- ① Indicación de la ayuda para aparcar PARK-TRONIC (→ página 314)
- ② Líneas auxiliares

En la vista 3D automática, la cámara virtual cambia a la perspectiva estándar y enfoca hacia delante desde la parte trasera sobre el techo. La perspectiva cambia automáticamente al aproximarse a algún obstáculo.

Si toca la pantalla táctil, la vista cambia a la vista 3D con rotación libre. Puede girar, inclinar y acercar la perspectiva de forma táctil.

### Vista gran angular



- ① Indicación de la ayuda para aparcar PARK-TRONIC (→ página 314)
- ② Cambio entre la vista estándar y la vista gran angular

### Vista de remolque

- ① Las líneas auxiliares en el modo de remolque se representan a la altura del dispositivo de remolque.

Si selecciona la vista del remolque y no hay acoplado ningún remolque en el vehículo, se muestra la siguiente vista:

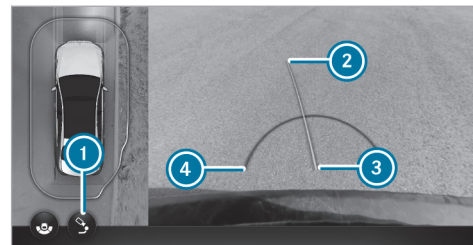

Vista de remolque: ayuda para la orientación

- ① Cambio entre la vista estándar y la vista de remolque
- ② Ayuda para la orientación de color amarillo
- ③ Rótula del dispositivo de remolque
- ④ Línea auxiliar de color rojo a una distancia aproximada de 1,0 ft (0,3 m) con respecto a la rótula del dispositivo de remolque

Si establece la conexión eléctrica del vehículo con el remolque, la indicación cambia a una vista de la cámara lateral.

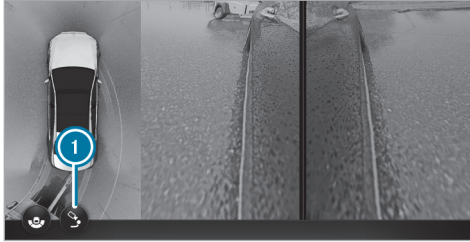

Vista de remolque: vista lateral de la cámara situada en el espejo

- ① Cambio entre la vista estándar y la vista de remolque

### Límites del sistema

Si la operatividad del sistema no está disponible, en el visualizador central se muestra el aviso **El sistema no funciona**.

La cámara de 360° no funcionará, o lo hará con limitaciones en las siguientes situaciones, entre otras:

- Si usted circula hacia delante a una velocidad superior a aprox. 10 mph (16 km/h).

- Si las puertas están abiertas.
- Si un retrovisor exterior no está completamente desplegado.
- Si el portón trasero está abierto.
- Si las condiciones meteorológicas son malas, porejemplo, en caso de lluvia intensa, nieve, niebla, tormenta o salpicaduras de agua.
- Si la luminosidad general es deficiente, porejemplo, por la noche o a contraluz.
- Si el objetivo de la cámara está sucio, cubierto o empañado.
- Si las cámaras o las piezas del vehículo en las que están montadas las cámaras están dañadas. Encargue en dicho caso la revisión, el posicionamiento y el ajuste de las cámaras en un taller especializado.

- ① No utilice la cámara de 360° en dichas situaciones. De lo contrario, podría herir a alguna persona al aparcar o impactar contra objetos.

En vehículos muy cargados, se pueden producir imprecisiones en las líneas auxiliares y en su representación en imágenes en función de las

especificaciones técnicas al salir de la altura estándar.

Los componentes adicionales adosados al vehículo (porejemplo, soportes de la matrícula, portabicicletas) podrían limitar el campo visual y otras funciones del sistema de cámaras.

- ① El contraste del visualizador puede verse afectado por la incidencia repentina de la luz solar u otras fuentes de luz, porejemplo, al salir de un garaje. En ese caso, tenga especial precaución.
- ① Encargue la reparación o sustitución del visualizador en caso de que su uso se vea restringido notablemente, porejemplo, debido a fallos en los píxeles.

Tenga en cuenta las indicaciones sobre la limpieza de la cámara de 360° (→ página 428).

### ■ Función Offroad de la cámara de 360°

La cámara de 360° puede ayudarle con diferentes vistas al circular por terrenos no asentados.

Están disponibles las siguientes vistas:

- Capó transparente
- Vista frontal

- Vista posterior

Para seleccionar la función, acceda al menú Offroad en el sistema multimedia .

- i** La ayuda activa para aparcar y las funciones de la asistencia en maniobras no están disponibles en el programa de conducción . La ayuda para aparcar PARKTRONIC está disponible en todos los programas de conducción cuando esta está conectada. Tenga también en cuenta los límites del sistema de las funciones respectivas.

### Capó transparente

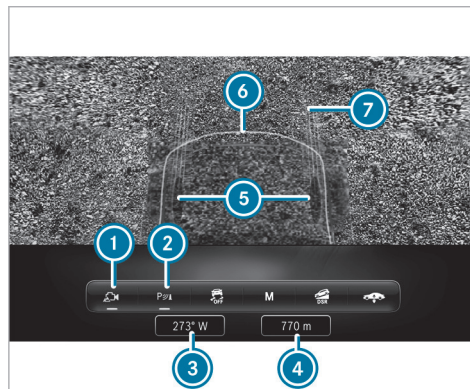

- 1 Conexión/desconexión de la vista de la cámara
- 2 Conexión/desconexión del sistema PARKTRONIC (→ página 314)
- 3 Punto cardinal
- 4 Altura sobre el nivel del mar
- 5 Posición de las ruedas

- 6 Zona situada debajo del capó
- 7 Carril para indicar el ángulo de giro actual del volante

Si ha abierto el menú Offroad en el visualizador central y la tecla **1** está conectada, se muestra automáticamente la vista Capó transparente en la posición del cambio **D**.

La vista Capó transparente muestra una imagen virtual de la zona situada justo delante del parachoques, delante de los neumáticos y debajo del capó. Además, se muestra el carril actual. La vista Capó transparente puede servirle de ayuda al circular por terrenos difíciles como, porejemplo, terrenos rocosos o desiguales.

La zona sombreada bajo el capó **6** ha sido capturada y grabada por la cámara frontal. La zona se mostrará en cuanto sea atravesada por el vehículo. Si el vehículo no se mueve durante algún tiempo, la zona registrada se muestra en escala de grises y desaparece.



### Vista frontal y posterior

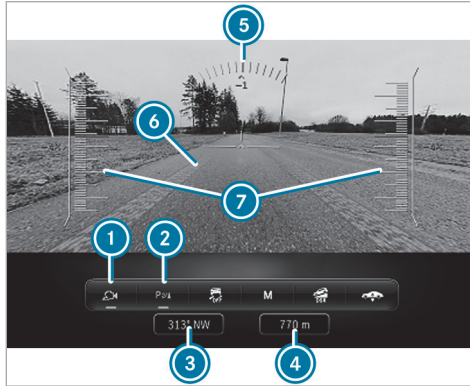

- 1 Conexión/desconexión de la vista de la cámara
- 2 Conexión/desconexión del sistema PARKTRONIC (→ página 314)
- 3 Punto cardinal
- 4 Altura sobre el nivel del mar
- 5 Indicación de la inclinación

- 6 Carril para indicar el ángulo de giro actual del volante
  - 7 Indicación de la pendiente
- i Tenga en cuenta que el sistema no muestra la zona situada entre el vehículo y hasta aproximadamente 40 in (1 m) delante del vehículo. La indicación de la pendiente y la inclinación solo se muestran en la vista frontal.

Si el vehículo circula a una velocidad superior a aproximadamente 5 mph (8 km/h), la vista cambia automáticamente del Capó transparente a la Vista frontal. Si el vehículo circula a una velocidad superior a aproximadamente 12 mph (20 km/h) - 19 mph (30 km/h) (según el programa de conducción), la imagen de la cámara se cierra.

Si acopla la marcha atrás, se muestra automáticamente la cámara de marcha atrás.

#### Límites del sistema

La zona situada debajo del capó no puede mostrarse correctamente en las siguientes situaciones:

- en caso de lluvia
- en la oscuridad

- en caso de aparecer sombras en la zona captada por la cámara

Tenga en cuenta las indicaciones sobre la función de la cámara de 360°, así como los límites del sistema, ya que, de lo contrario, podría no reconocer situaciones de peligro (→ página 307).

#### Apertura de las vistas de la cámara de 360° con la tecla

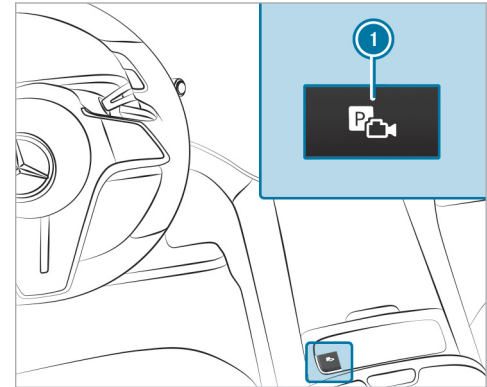

❶ En función del equipamiento del vehículo, la tecla  también se puede encontrar en otra posición en la consola central.

▶ Pulse la tecla .

▶ Seleccione el menú **Vistas de la cámara**.

▶ Seleccione en el sistema multimedia la vista que desee (→ página 307).

### ■ Selección de la vista de la cámara de 360° (marcha atrás)

▶ Acople la marcha atrás.

▶ Seleccione en el sistema multimedia la vista que desee (→ página 307).

### ■ Cámara de 360° con GPS - Administración de los puntos de activación

Sistema multimedia:

 ▶ Ajustes ▶ Asistencia

▶ Cámara

### Cambio de nombre de la posición de activación

❶ Los puntos de activación se establecen en el menú **Vistas de la cámara**. (→ página 307)

▶ Seleccione  para la posición de activación que desee.

▶ Seleccione **Editar**.

▶ Introduzca un nombre y confírmelo. La posición de activación se almacena con el nuevo nombre.

### Borrado de una posición de activación

▶ Seleccione  para la posición de activación que desee.

▶ Seleccione **Borrar registro**.

▶ Confirme el mensaje. La posición de activación se borra.

### ■ Apertura de la cubierta de la cámara

Sistema multimedia:

 ▶ Ajustes ▶ Asistencia

▶ Cámara

▶ Seleccione **Abrir protector de cámara**.

❶ La cubierta de la cámara se cierra automáticamente al cabo de cierto tiempo o después de conectar o desconectar el vehículo.

## Ayuda para aparcar PARKTRONIC

### ■ Función de la ayuda para aparcar PARKTRONIC

La ayuda para aparcar PARKTRONIC es un sistema electrónico de ayuda para aparcar que supervisa el entorno del vehículo e indica al conductor de forma óptica y acústica la distancia que hay entre su vehículo y un obstáculo detectado.

La defensa lateral pasiva advierte adicionalmente de la presencia de obstáculos laterales. Estos deben ser detectados previamente por los sensores situados en el parachoques delantero o trasero al pasar junto a ellos. Si conduce hacia la dirección de un obstáculo detectado y existe por ello peligro de colisión lateral, se produce una advertencia. Puede conectar o desconectar la defensa lateral pasiva mediante el sistema multimedia.

Para que se puedan mostrar los obstáculos laterales de la parte delantera o trasera, el vehículo primero debe recorrer una distancia de al menos la mitad de la longitud del vehículo. Si recorre una distancia equivalente a la longitud del vehículo, se pueden mostrar los obstáculos situados alrededor del vehículo.

La ayuda para aparcar PARKTRONIC es solo un medio auxiliar. No puede sustituir en ningún caso su atención al entorno. La responsabilidad de maniobrar, aparcar y salir del estacionamiento de forma segura recae siempre en el conductor. Asegúrese de que, entre otros, no haya personas, animales u objetos en la zona de maniobras al realizar maniobras, aparcar o salir del estacionamiento.

#### Indicaciones en el visualizador central

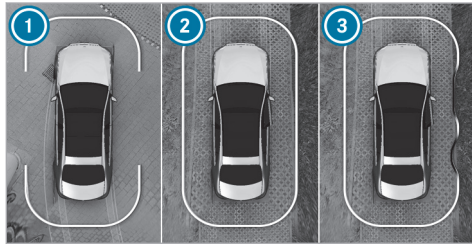

Vehículos con cámara de 360°

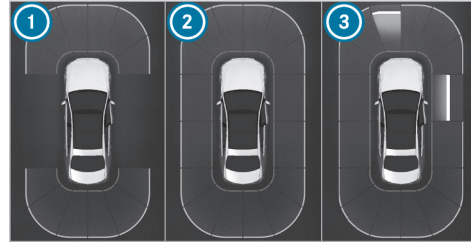

Vehículos con cámara de marcha atrás

Cuando la ayuda para aparcar PARKTRONIC está operativa, los sectores correspondientes de la indicación se muestran en color azul.

- ① Operativo en la parte delantera y trasera
- ② Operativo por todos los lados
- ③ Operativo por todos los lados y obstáculos detectados

El color de la indicación cambia en función de la distancia respecto al obstáculo detectado:

- **Azul:** > 3,3 ft (1 m) (ningún objeto detectado)
- **Amarillo:** aprox. 3,3 ft (1 m) - 2,2 ft (0,7 m)

- **Naranja:** aprox. 2,2 ft (0,7 m) - 1,2 ft (0,4 m)
- **Rojo:** < 1,2 ft (0,4 m)

**Vehículos con cámara de 360°:** la línea delimitadora se desplaza de forma dinámica en función de la posición y de la distancia de los obstáculos detectados.

Adicionalmente, suena una señal acústica de advertencia intermitente en función de la distancia respecto al obstáculo detectado. Puede ajustar el momento en el que debe producirse la advertencia mediante el sistema multimedia. En el ajuste **Advertir pronto**, el sistema emite una advertencia a partir de una distancia de 3,3 ft (1 m), y en el ajuste estándar a partir de una distancia de 1,2 ft (0,4 m).



Vehículos con cámara de 360°



Vehículos con cámara de marcha atrás

Si no se encuentra en el menú [Cámara y ayuda aparc.](#) y se detecta un obstáculo en el trayecto, se muestra la ventana emergente ① en el visualizador central si se dan las siguientes condiciones:

- **Vehículos sin ayuda activa para aparcar:** circula a una velocidad no superior a 8 mph (12 km/h).

- **Vehículos con ayuda activa para aparcar:** circula a una velocidad no superior a 11 mph (18 km/h).

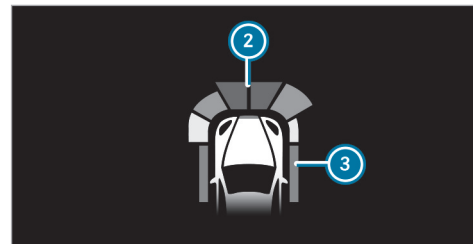

De forma opcional, puede ajustar que los obstáculos detectados por la ayuda para aparcar PARKTRONIC se muestren también en el Head-up-Display a partir de una distancia de aproximadamente 3,3 ft (1,0 m) por delante ② y de 2,2 ft (0,7 m) en los lados ③.

**Vehículos con iluminación activa de ambiente y paquete de aparcamiento con funciones de aparcamiento remoto**

Si la [Ayuda para las advertencias](#) está conectada, la indicación de la ayuda para aparcar PARK-

TRONIC se acompaña adicionalmente de la iluminación de ambiente. Si se detecta un obstáculo, la iluminación de ambiente se ilumina del mismo color que la indicación del visualizador central.

El acompañamiento de la indicación de la ayuda para aparcar PARKTRONIC con la iluminación activa de ambiente sirve solo de ayuda y no sustituye la indicación en el visualizador central.

Más información sobre la iluminación de ambiente: (→ página 174)

- ❗ En el área del visualizador del conductor y detrás de las puertas traseras no se efectúa ninguna indicación mediante la iluminación de ambiente.
- ❗ En función del ajuste seleccionado, otras funciones pueden superponerse a la indicación de la ayuda para aparcar PARKTRONIC mediante la iluminación de ambiente. En ese caso, no se efectúa ninguna indicación de la ayuda para aparcar PARKTRONIC mediante la iluminación de ambiente.

### Límites del sistema

La ayuda para aparcar PARKTRONIC puede no tener en cuenta los siguientes obstáculos:

- Obstáculos por debajo de la zona de detección, por ejemplo, personas, animales u objetos
- Obstáculos por encima de la zona de detección, por ejemplo, carga que sobresalga, voladizos o rampas de carga de camiones
- Peatones o animales que se acerquen lateralmente al vehículo
- Objetos que se coloquen lateralmente junto al vehículo

Los obstáculos laterales no se muestran, entre otras, en las siguientes situaciones:

- si detiene el vehículo y lo desconecta
- si abre las puertas

Tras el re arranque del vehículo deben detectarse de nuevo los obstáculos al pasar junto a ellos antes de que suene una nueva advertencia.

Tenga en cuenta además los límites de los siguientes sistemas:

- Cámara de marcha atrás (→ página 305)
- Cámara de 360° (→ página 307)

Tenga en cuenta la información sobre los sensores y las cámaras del vehículo, ya que, de lo contrario, el sistema no podría funcionar correctamente (→ página 252).

**Vehículos con dispositivo de remolque:** si lleva enganchado un dispositivo de transporte, por ejemplo, un remolque o un portabicicletas fijado al dispositivo de remolque y la conexión eléctrica es correcta, la ayuda para aparcar PARKTRONIC se desactiva para la zona trasera.

### Problemas con la ayuda para aparcar PARKTRONIC

Si la indicación de la ayuda para aparcar PARKTRONIC se ilumina en color rojo durante aproximadamente tres segundos y, a continuación, se apaga y se muestra el símbolo  en el visualizador del conductor, es posible que el sistema se haya desconectado debido a una interferencia. Vuelva a arrancar el vehículo y compruebe si la

ayuda para aparcar PARKTRONIC funciona en otro lugar.

Si suena una señal acústica de advertencia adicional, esto puede tener las siguientes causas:

- **Los sensores están sucios:** limpie los sensores, tenga en cuenta para ello las indicaciones sobre la conservación de las piezas del vehículo (→ página 428).
- **La ayuda para aparcar PARKTRONIC se ha desconectado debido a un funcionamiento anómalo:** vuelva a arrancar el vehículo. Si el problema persiste, diríjase a un taller especializado.

### Conexión o desconexión de la ayuda para aparcar PARKTRONIC

**INDICACIÓN** Peligro de accidente por objetos situados muy cerca

La ayuda para aparcar PARKTRONIC no reconocerá determinados objetos si están situados muy cerca.

- ▶ Preste especial atención al aparcar o maniobrar a los objetos que se encuen-

tren por encima o por debajo de los sensores como, porejemplo, maceteros o lanzas. De lo contrario, el vehículo u otros objetos podrían resultar dañados.

#### Requisitos

- El menú Cámara está abierto.
  - O bien: la ayuda activa para aparcar está activa.
  - O bien: aparece la ventana emergente PARKTRONIC.
- ▶ Pulse  en el visualizador central.

La ayuda para aparcar PARKTRONIC está activa cuando el testigo de control se ilumina. Si el testigo de control no se ilumina o se muestra el símbolo , la ayuda para aparcar PARKTRONIC no está activada.

- ① La ayuda para aparcar PARKTRONIC se conecta automáticamente al arrancar el vehículo.

Como alternativa, la ayuda para aparcar PARKTRONIC se puede conectar o desconectar en el menú Acceso rápido.

### Ajuste de las señales acústicas de advertencia de la ayuda para aparcar PARKTRONIC

Sistema multimedia:

- ▶  ▶  ▶ **Ajustes** ▶ **Asistencia**
- ▶ **Aparcamiento**

#### Ajuste de las señales acústicas de advertencia

- ▶ Seleccione **Ajustar señales acústicas advertenc.**
- ▶ Ajuste el valor que desee en **Volumen** o **Tono**.

#### Conexión o desconexión de la reducción del volumen de audio

- ▶ Seleccione **Reducción volumen audio** y active o desactive la opción **Reducir vol. si señal adv.**
- El volumen de la fuente multimedia actual se reduce durante una señal acústica de advertencia de la ayuda para aparcar PARKTRONIC.

O bien:

- ▶ Seleccione **Reducción volumen audio** y active o desactive la opción **Reducción volumen de audio con R.**
- El volumen de la fuente multimedia actual se reduce al acoplar la marcha atrás.

### Ajuste del momento de advertencia

- ▶ Seleccione **Momento de advertencia**.
- ▶ Active o desactive la opción **Advertencia lateral**.
- ▶ Ajuste el momento de advertencia que desee para **Delante** o **Detrás**.

### Ayuda activa para aparcar

#### Función de la ayuda activa para aparcar

La ayuda activa para aparcar es una ayuda para aparcar electrónica basada en ultrasonidos que dispone de la ayuda de la cámara de marcha atrás o la cámara de 360°. El sistema mide huecos para aparcar a ambos lados del vehículo de forma automática hasta una velocidad de aprox. 22 mph (35 km/h) en la conducción hacia delante.

La ayuda activa para aparcar ofrece las siguientes funciones:

Vehículos con cámara de marcha atrás

- Aparcamiento en un hueco longitudinal al sentido de la calzada



- Aparcamiento marcha atrás en un hueco transversal al sentido de la calzada

Vehículos con cámara de 360°

- Aparcamiento en un hueco longitudinal al sentido de la calzada
- Aparcamiento en un hueco transversal al sentido de la calzada (opcionalmente hacia delante o hacia atrás)
- Aparcamiento en un hueco que pueda distinguirse como tal únicamente por las líneas de demarcación (porejemplo, en el arcén)
- Salida de un hueco para aparcar en posición longitudinal con respecto a la calzada
- Salida de un aparcamiento en un hueco transversal al sentido de la calzada (opcionalmente hacia la izquierda o hacia la derecha)

La ayuda activa para aparcar constituye solamente un medio auxiliar. No puede sustituir en ningún caso su atención al entorno. La responsabilidad de maniobrar, aparcar y salir del estacionamiento de forma segura recae siempre en el conductor. Asegúrese de que no haya, entre



otros, ninguna persona, animales u objetos en el trayecto de marcha.

Si la ayuda activa para aparcar está disponible, se muestra la indicación  en el visualizador del conductor. Si el sistema detecta huecos para aparcar, se muestra la indicación . Las flechas indican en qué lado de la calzada se encuentran los huecos para aparcar detectados. Estos se muestran en el visualizador central.

Si se activa la ayuda activa para aparcar, en función del recorrido calculado se activa el intermitente. Durante la maniobra para aparcar el sistema acelera, frena, gira el volante y cambia de marcha.

Para iniciar la maniobra de aparcamiento, pulse la tecla  (→ página 321).

La ayuda activa para aparcar se interrumpe en las siguientes situaciones:

- Si desconecta la ayuda para aparcar PARK-TRONIC.
- Si pulsa de nuevo la tecla .
- Si gira el volante.
- Si acopla la posición del cambio .

- Si el ESP® regula.
- Si abre la puerta del conductor.

### Límites del sistema

En el programa de conducción  o cuando el alumbrado exterior está averiado, la ayuda activa para aparcar no está disponible.

Tenga en cuenta además los límites de los siguientes sistemas:

- Cámara de marcha atrás (→ página 305)
- Cámara de 360° (→ página 307)

Los objetos que se encuentran por encima o por debajo de la zona de detección de la ayuda activa para aparcar, porejemplo, carga que sobresalga, voladizos, rampas de carga de camiones o limitaciones de los huecos para aparcar, no se detectan durante la medición del hueco para aparcar. Tampoco se tienen en cuenta para el cálculo de la maniobra de aparcamiento. Por tanto, la ayuda activa para aparcar podría girar demasiado pronto para entrar en el hueco para aparcar o frenar demasiado tarde.

Determinadas condiciones ambientales, porejemplo, la nieve o la lluvia intensa, pueden provocar

que la medición del hueco para aparcar sea imprecisa. Los huecos para aparcar situados delante de remolques estacionados cuya lanza sobresalga por la superficie de aparcamiento pueden no ser detectados o ser detectados incorrectamente por el sistema. Utilice la ayuda activa para aparcar solamente sobre una superficie plana y firme.

**⚠ ADVERTENCIA** Peligro de accidente por objetos situados encima o debajo de la zona de detección de la ayuda activa para aparcar

Si hay objetos situados encima o debajo de la zona de detección, es posible que se den las siguientes situaciones:

- La ayuda activa para aparcar puede efectuar el giro de entrada demasiado pronto.
- El vehículo puede no detenerse ante estos objetos.

¡Existe peligro de sufrir una colisión!

▶ No utilice la ayuda activa para aparcar en estas situaciones.

La ayuda activa para aparcar también puede mostrar huecos para aparcar inadecuados, porejemplo, huecos para aparcar en los que no está permitido estacionar o huecos para aparcar sobre un terreno inadecuado.

No utilice la ayuda activa para aparcar en las siguientes situaciones, entre otras:

- Con condiciones meteorológicas extremas, porejemplo, hielo, nieve o lluvia intensa.
- Si transporta con su vehículo una carga que sobresale del vehículo.
- Si el hueco para aparcar se encuentra en declives o pendientes pronunciados.
- Con las cadenas para nieve montadas.
- Con el remolque o el portabicicletas enganchado.
- Inmediatamente después de haber sustituido una rueda o con las ruedas de repuesto montadas.
- Si la presión de los neumáticos es insuficiente o demasiado alta.
- Si el tren de rodaje está desplazado, porejemplo, tras la colocación sobre el bordillo.



- En caso de declives pronunciados con una inclinación superior al 15 %.

### Aparcamiento con la ayuda activa para aparcar

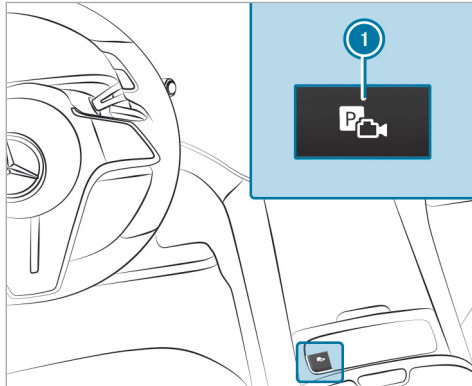

- i** En función del equipamiento del vehículo, la tecla **1** también se puede encontrar en otra posición en la consola central.

**▶** Pulse la tecla **1**.

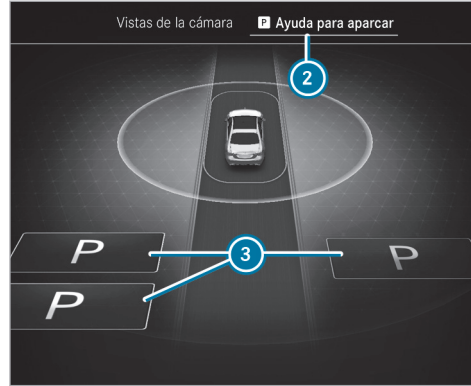

- ▶** Seleccione el menú **2** **Ayuda para aparcar**.

En el visualizador central se muestran los huecos para aparcar **3** detectados por el sistema.

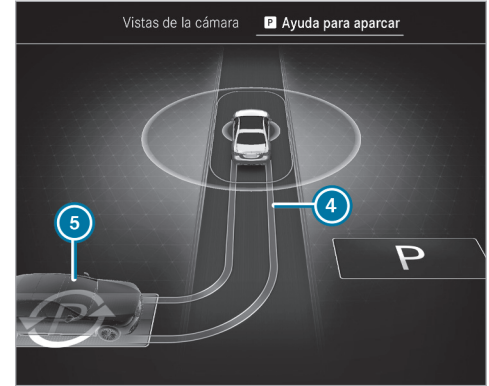

- Cuando el vehículo está parado, se muestra además el recorrido definido **4** para acceder al hueco para aparcar seleccionado en ese momento **5**.

**▶** Si se muestra un hueco para aparcar: detenga el vehículo.

**▶** En caso necesario, seleccione otro hueco para aparcar.

- ▶ **Vehículos con cámara de 360°:** para modificar la dirección de aparcamiento, vuelva a pulsar el hueco para aparcar seleccionado.
- ▶ **Inicio de la maniobra de aparcamiento:** pulse de nuevo la tecla ①. El vehículo se introduce en el hueco para aparcar seleccionado.

El intermitente se conecta automáticamente al iniciar la maniobra de aparcamiento. El uso correcto de los intermitentes en función del tráfico es responsabilidad del conductor. En caso necesario, conecte el intermitente.

**⚠ ADVERTENCIA** Peligro de accidente por el desplazamiento del vehículo al aparcar o salir del estacionamiento

El vehículo se desplaza al aparcar y salir del estacionamiento, y puede invadir áreas del carril contrario.

Debido a ello, podría colisionar con otros usuarios de la vía u objetos.

- ▶ Preste atención a los otros usuarios de la vía u objetos.

- ▶ En caso necesario, deténgase o interrumpa la maniobra con la ayuda activa para aparcar.

Al finalizar la maniobra de aparcamiento, se muestra el aviso **Ayuda activa para aparcar finalizada**.

- ▶ Asegure el vehículo para evitar su desplazamiento. Si las prescripciones legales o circunstancias locales lo exigen: gire las ruedas en dirección al bordillo de la acera.
- ① Puede detener el vehículo durante la maniobra de aparcamiento y cambiar la posición del cambio. Acto seguido, el sistema calcula un nuevo recorrido. Si no hay disponible un nuevo recorrido, puede volver a cambiar la posición del cambio o interrumpir la maniobra.

### Aparcamiento inmediato desde el menú **Vistas de la cámara**



- ▶ Seleccione el menú **Vistas de la cámara**.
- ▶ Cuando con el vehículo parado en la posición **R** del cambio se muestra el símbolo ⑥ en la imagen de la cámara: pulse de nuevo la tecla ①. Se inicia el proceso de aparcamiento en el hueco para aparcar detectado.
- ① El hueco para aparcar y la dirección de aparcamiento no se pueden modificar en el aparcamiento inmediato.

## Salida de un estacionamiento con la ayuda activa para aparcar

### Requisitos

- El vehículo debe estar equipado con una cámara de 360°.
  - El vehículo debe haberse aparcado con la ayuda activa para aparcar.
- ▶ Ponga en marcha el vehículo.
- ▶ Pulse la tecla ①.



- ▶ Seleccione el menú **Ayuda para aparcar** ②.
- ▶ En caso necesario, modifique el sentido de la salida del estacionamiento ③.
- ▶ **Inicio de la maniobra de salida del aparcamiento:** pulse de nuevo la tecla ①.
- ▶ En caso necesario, cambie la posición del cambio. Observe los avisos que puedan mos-

trarse en el visualizador del conductor y el visualizador central.

El vehículo sale del hueco para aparcar.

El intermitente se conecta automáticamente al iniciar la maniobra de salida del aparcamiento y se desconecta automáticamente cuando esta finaliza. El uso correcto de los intermitentes en función del tráfico es responsabilidad del conductor. En caso necesario, conecte el intermitente.

Al finalizar la maniobra para salir del aparcamiento, la señal acústica de advertencia y el aviso  **Ayuda activa para aparcar finalizada. Asuma control vehículo.** le indican que debe hacerse cargo del vehículo. Deberá volver a acelerar, frenar, girar el volante y cambiar de marcha.

Si no reacciona al requerimiento de intervención, el sistema frena el vehículo hasta detenerlo.

### Interrupción de la ayuda activa para aparcar

Puede interrumpir la maniobra de aparcamiento o de salida del estacionamiento de la ayuda activa para aparcar, porejemplo, del siguiente modo:

- ▶ Pise el pedal de freno.

- ▶ Abra la puerta del acompañante, una puerta trasera o el espacio de carga.
- ▶ Active el freno de estacionamiento eléctrico o la función HOLD.
- ▶ **Continuación de la maniobra de aparcamiento o de salida del estacionamiento:** pise ligeramente el pedal acelerador.

❗ Si el freno de estacionamiento eléctrico estaba accionado antes de la activación de la ayuda activa para aparcar, pise ligeramente el pedal acelerador para iniciar la maniobra de aparcamiento o de salida del estacionamiento.

Compruebe su entorno antes de continuar una maniobra de aparcamiento interrumpida. Asegúrese de nuevo de que no haya ninguna persona, animales u objetos en el trayecto de marcha. Observe los límites del sistema de la ayuda activa para aparcar.

### ■ Función de frenado automático de la ayuda activa para aparcar

Las personas o los objetos detectados en el trayecto podrían provocar un frenado brusco y, con ello, interrumpir la maniobra de aparcamiento o

de salida del estacionamiento. En ese caso, el vehículo se mantiene parado. Si pisa el pedal acelerador, continúa la maniobra de aparcamiento o de salida del estacionamiento.

Compruebe su entorno antes de continuar la maniobra de aparcamiento o de salida del estacionamiento. Asegúrese de nuevo de que no haya ninguna persona, animales u objetos en el trayecto de marcha. Observe los límites del sistema de la ayuda activa para aparcar.

### Asistente para aparcar a distancia

#### ■ Función del asistente para aparcar a distancia

- ❗ El asistente para aparcar a distancia es una función adicional de la ayuda activa para aparcar. Observe el cumplimiento de las disposiciones y las leyes locales para el uso del asistente para aparcar a distancia en la vía pública. Cuando se exija que las ruedas se giren hacia el bordillo, no deberá utilizar el asistente para aparcar a distancia. Tenga en cuenta que el asistente para aparcar a distancia solo se puede manejar en pose-

sión de un permiso de conducir válido y si el conductor se encuentra en condiciones de conducir.

El asistente para aparcar a distancia controla las maniobras de aparcamiento y salida del estacionamiento mientras que usted se encuentra fuera de su vehículo. Puede controlar las maniobras y el proceso de aparcamiento a través de su teléfono móvil.

Con el asistente para aparcar a distancia puede realizar todas las maniobras para entrar y salir del aparcamiento de la ayuda activa para aparcar. Adicionalmente, puede posicionar el vehículo justo delante de un garaje o entrada y dejar que el asistente para aparcar a distancia aparque o salga del aparcamiento.

El asistente para aparcar a distancia se encarga de arrancar el vehículo, frenar y maniobrar. El vehículo permanece bloqueado mientras el asistente para aparcar a distancia está activo.

El asistente para aparcar a distancia constituye solamente un medio auxiliar. No puede sustituir en ningún caso su atención al entorno. La responsabilidad de maniobrar, aparcar y salir del estacio-

namiento de forma segura recae siempre en el conductor. Interrumpa o finalice el proceso de estacionamiento cuando sea necesario. Asegúrese de que no haya, entre otros, ninguna persona, animales u objetos en el trayecto de marcha. Preste también atención a otros vehículos.

### Límites del sistema

Si durante la maniobra de aparcamiento o al maniobrar el sistema detecta una avería o un límite del sistema, se interrumpe el proceso:

- El vehículo se detiene.
- Se acopla la posición **P** del cambio y se aplica el freno de estacionamiento eléctrico.
- Se desconecta el vehículo.
- El vehículo sigue bloqueado.

Si se interrumpe la maniobra de aparcamiento, se muestra el correspondiente aviso en el teléfono móvil.

En función de la situación, puede encargarse de la maniobra, devolver el vehículo a la posición de partida o asumir el control del vehículo.

Son válidos los límites del sistema de la ayuda activa para aparcar (→ página 319).

Determinadas condiciones ambientales como, porejemplo, la nieve o la lluvia intensa, pueden provocar que la medición del hueco para aparcar sea imprecisa o provocar problemas de conexión con el teléfono móvil. Utilice el asistente para aparcar a distancia solamente sobre una superficie plana y firme.

Durante la maniobra de aparcamiento, no se aleje del vehículo más de aproximadamente 10 ft (3,0 m). De lo contrario se interrumpe el proceso y se muestra el aviso correspondiente en el teléfono móvil. Si se vuelve a acercar al vehículo, podrá continuar el proceso.

### ■ Manejo del asistente para aparcar a distancia

#### Requisitos

Para la función del asistente para aparcar a distancia necesita un teléfono móvil y la aplicación del asistente para aparcar a distancia actual para su modelo de vehículo.

- ❶ Encontrará una lista con los teléfonos móviles compatibles en: <https://www.mercedes-benz-mobile.com/>

Se admiten los siguientes sistemas operativos:

- Android™
- Apple® iOS

**⚠ ADVERTENCIA** Peligro de accidente por visibilidad insuficiente del área circundante del vehículo

Si realiza maniobras, aparca o sale del estacionamiento con el asistente para aparcar a distancia, tenga en cuenta los siguientes puntos:

- ▶ Asegúrese de tener siempre la mejor visibilidad posible del vehículo y de su área circundante.
- ▶ Asegúrese de que no haya personas, animales ni objetos en el recorrido.
- ▶ Asegúrese de que haya una distancia adecuada con el vehículo y que ni usted ni otros usuarios de la vía se pongan en peligro.

- ▶ Observe en todo momento el área circundante del vehículo y reconozca posibles peligros.
- ▶ En la zona se muestran los huecos para aparcarse detectados y el recorrido.

Durante la maniobra de aparcamiento no debe encontrarse ninguna persona o animal en el vehículo. Asegúrese siempre de que se cumplan los límites del sistema. Interrumpa el proceso de estacionamiento en caso necesario. Asegúrese siempre de garantizar el acceso a los vehículos de otros usuarios de la vía.

- ▶ Active el servicio "Asistente para aparcarse a distancia", por ejemplo, a través de la página de inicio de Mercedes me.
- ▶ Autorice el teléfono móvil con la aplicación Asistente para aparcarse a distancia en el vehículo (→ página 328).

#### Preselección de la maniobra de aparcamiento en el vehículo

- ▶ Detenga el vehículo y acople la posición **P** del cambio.

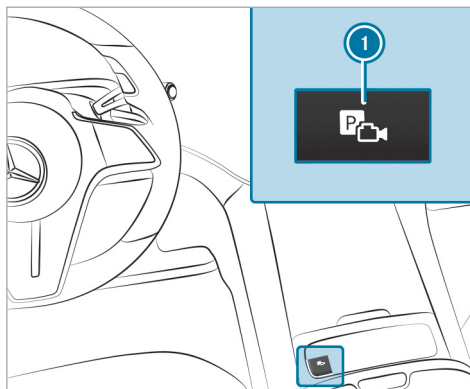

- ▶ **i** En función del equipamiento del vehículo, la tecla **1** también se puede encontrar en otra posición en la consola central.
- ▶ Pulse la tecla **1**.



- ▶ Seleccione el menú **2** **Ayuda para aparcarse**.
- ▶ Para más información sobre el asistente para aparcarse a distancia: seleccione **3**.
- ▶ Dado el caso, seleccione otro hueco para aparcarse **4** o seleccione **5** para, por ejemplo, entrar en un garaje en línea recta.
- ▶ En caso necesario, modifique el sentido de aparcamiento **6**.

**i** Como alternativa, puede iniciar un proceso de estacionamiento con la ayuda activa para aparcar (→ página 321) y continuar con el asistente para aparcar a distancia en cualquier posición del vehículo. Para ello, detenga la maniobra de aparcamiento y acople la posición **P** del cambio.

▶ Desconecte el vehículo y salga del mismo con la llave.

#### Inicio de la maniobra de aparcamiento sin preselección

▶ Detenga el vehículo y acople la posición **P** del cambio.

▶ Desconecte el vehículo y salga del mismo con la llave.

#### Inicio de la maniobra de aparcamiento fuera del vehículo

▶ Desbloquee el vehículo.

#### Ejecución de la maniobra de aparcamiento con el asistente para aparcar a distancia

**i** Lleve la llave consigo durante el proceso de estacionamiento. Pulsando una tecla de la

llave puede interrumpir el proceso de estacionamiento y detener el vehículo.

**i** Al finalizar el proceso de estacionamiento, el vehículo se bloquea automáticamente.

Si ha iniciado la maniobra de aparcamiento como se ha descrito más arriba, el vehículo está listo para conectarse con el teléfono móvil durante un tiempo limitado.

▶ Inicie la aplicación del asistente para aparcar a distancia en el teléfono móvil y conéctese con el vehículo.

▶ Siga las indicaciones de la aplicación del asistente para aparcar a distancia.

**i** El intermitente se conecta automáticamente al iniciar la maniobra de aparcamiento y se desconecta cuando esta finaliza.

**i** Si se interrumpe la conexión entre el vehículo y el teléfono móvil durante el proceso de aparcamiento, se puede continuar el proceso si se restablece la conexión en un plazo breve de tiempo.

**⚠ ADVERTENCIA** Peligro de accidente por el desplazamiento del vehículo al aparcar o salir del estacionamiento

El vehículo se desplaza al aparcar y salir del estacionamiento, y puede invadir áreas del carril contrario.

Debido a ello, podría colisionar con otros usuarios de la vía u objetos.

▶ Deberá volver a acelerar, frenar, girar el volante y cambiar de marcha.

▶ En caso necesario, deténgase o interrumpa la maniobra de aparcamiento del asistente para aparcar a distancia.

▶ Al finalizar la maniobra para aparcar, asegúrese de que todas las puertas, ventanillas y el maletero del vehículo estén cerrados. Asegure el vehículo para evitar su desplazamiento.

#### Interrupción de la maniobra de aparcamiento

Puede interrumpir la maniobra de aparcamiento del asistente para aparcar a distancia en todo momento y detener el vehículo.

- ▶ Interrumpa la maniobra de aparcamiento en la aplicación del asistente para aparcar a distancia.

O bien:

- ▶ Pulse una tecla de la llave del vehículo.

O bien:

- ▶ Tire de una manilla de la puerta.

### ■ Autorización o desautorización del teléfono móvil para el asistente para aparcar a distancia

Sistema multimedia:

→  ▶ Ajustes ▶ Asistencia  
▶ Aparcamiento

#### Autorización de un nuevo teléfono móvil

Para poder utilizar la función del asistente para aparcar a distancia, debe autorizar el teléfono móvil. Puede autorizar hasta diez teléfonos móviles.

- ▶ Seleccione **Asistente aparcar a distancia**.
- ▶ Seleccione **Autorizar nuevo dispositivo** en la ventana abierta.  
El asistente para aparcar a distancia está listo para la conexión.

- ▶ Inicie la aplicación del asistente para aparcar a distancia e inicie asimismo el proceso de autenticación.  
Se mostrará una solicitud de conexión.
- ▶ Escanee el código QR en el visualizador central.  
El teléfono móvil está autorizado.

#### Desautorización de teléfonos móviles

- ▶ Seleccione **Asistente aparcar a distancia**.
- ▶ Seleccione el dispositivo que desea desautorizar en la ventana abierta.
- ▶ **Desautorización de un teléfono móvil:** seleccione un teléfono móvil.  
El sistema borra el teléfono móvil de la lista de dispositivos.
- ▶ **Desautorización de todos los teléfonos móviles: seleccione **Desautorizar todos los dispositivos**.**  
El sistema borra todos los teléfonos móviles de la lista de dispositivos.

#### Asistencia en maniobras

##### ■ Función de la ayuda para la puesta en marcha

La ayuda para la puesta en marcha puede ayudarle a reducir la gravedad de una colisión al ponerse en marcha. Si el sistema detecta un obstáculo en el sentido de la marcha, limita la velocidad del vehículo brevemente a aproximadamente 1 mph (2 km/h).

En las siguientes situaciones, porejemplo, puede haber peligro de colisión:

- Si el conductor confunde el pedal acelerador y el pedal de freno.
- Si el conductor acopla una marcha incorrecta.
- Si el conductor pisa el pedal acelerador con demasiada intensidad.

La ayuda para la puesta en marcha se activa bajo las siguientes condiciones:

- Si el vehículo estaba parado y la posición del cambio se ha cambiado a **R** o **D**.
- Si el vehículo ha rodado una distancia inferior a aprox. 3,3 ft (1,0 m) desde que estaba parado.



- Si el obstáculo se encuentra a una distancia inferior a 3,3 ft (1,0 m).

La opción **Ayuda contra maniobra errónea** se puede conectar y desconectar en el menú **Asistencia en maniobras** (→ página 332).

Si se detecta una situación crítica, se muestra el siguiente símbolo en color rojo en la vista seleccionada en el menú **Cámara y ayuda aparc.**:



- i** Si la función de ayuda para la puesta en marcha no está disponible, se muestra el mismo símbolo en color gris. Si el menú **Cámara y ayuda aparc.** no está abierto en el visualizador central, se muestra el símbolo junto con la ventana emergente de la ayuda para aparcar PARKTRONIC.

La ayuda para la puesta en marcha solo es un medio auxiliar. No puede sustituir en ningún caso su atención al entorno. La responsabilidad de maniobrar, aparcar y salir del estacionamiento de forma segura recae siempre en el conductor. Ase-

gúrese de que no haya, entre otros, ninguna persona, animales u objetos en el trayecto de marcha.

**⚠ ADVERTENCIA** Peligro de accidente por la capacidad limitada de detección de la ayuda para la puesta en marcha

La ayuda para la puesta en marcha no reconoce siempre de forma clara objetos o situaciones de tráfico.

- ▶ Observe siempre con atención la situación del tráfico sin depender exclusivamente de la ayuda para la puesta en marcha.
- ▶ Esté preparado para frenar o desviarse, siempre y cuando el estado del tráfico lo permita y no implique peligro.

#### Límites del sistema

La ayuda para la puesta en marcha no está disponible en el programa de conducción .

Son válidos los límites del sistema de la ayuda activa para aparcar (→ página 319).

En pendientes, la potencia de la ayuda para la puesta en marcha está limitada.

Si ha fijado un dispositivo de transporte, por ejemplo, un remolque o portabicicletas al dispositivo de remolque y la conexión eléctrica está establecida correctamente, la ayuda para la puesta en marcha no está disponible durante la conducción hacia atrás.

#### ■ Función de advertencia ante el tráfico transversal

La función de advertencia ante el tráfico transversal puede advertir del tráfico que cruza al salir del estacionamiento. Para ello, los sensores de radar integrados en el parachoques supervisan la zona contigua al vehículo.

La función de advertencia ante el tráfico transversal se activa bajo las siguientes condiciones:

- **Advert. si tráfico transversal detrás:** el vehículo se desplaza marcha atrás a una velocidad inferior a aprox. 6 mph (10 km/h).
- **Advert. si tráfico transvers. delante:** el vehículo se desplaza hacia delante a una velocidad inferior a aprox. 6 mph (10 km/h) y la

imagen de la cámara se muestra en el visualizador central (→ página 313).

La opción **Advert. si tráfico transvers. delante** se puede conectar y desconectar en el menú **Asistencia en maniobras** (→ página 332).

Si se detecta una situación crítica, se muestra el siguiente símbolo en color rojo en la vista seleccionada en el menú **Cámara y ayuda aparc.:**



#### Advert. si tráfico transversal detrás

- El vehículo puede frenar automáticamente si se detecta tráfico transversal.
- Si el menú **Cámara y ayuda aparc.** no está abierto y se detecta una situación crítica, se muestra una advertencia junto con una ventana emergente de la ayuda para aparcar PARKTRONIC en el visualizador central.

#### Advert. si tráfico transvers. delante

- Si la ayuda activa para aparcar está activa, el vehículo puede frenar automáticamente si se detecta tráfico transversal.
- Si la ayuda activa para aparcar no está activa, pero el menú **Cámara y ayuda aparc.** está abierto, se muestra una advertencia.
- Si el menú **Cámara y ayuda aparc.** no está abierto, el sistema no puede reaccionar al tráfico transversal.

La advertencia de tráfico transversal es solo un medio auxiliar y en ningún caso puede sustituir su atención al entorno. La responsabilidad de maniobrar, aparcar y salir del estacionamiento de forma segura recae siempre en el conductor. Asegúrese de que no haya, entre otros, ninguna persona, animales u objetos en el trayecto de marcha.

**⚠ ADVERTENCIA** Peligro de accidente por la capacidad limitada de detección de la función de advertencia ante el tráfico transversal

La función de advertencia ante el tráfico transversal no reconoce siempre de forma clara objetos o situaciones de tráfico.

- ▶ Observe siempre con atención la situación del tráfico sin depender exclusivamente de la función de advertencia ante el tráfico transversal.
- ▶ Esté preparado para frenar o desviarse, siempre y cuando el estado del tráfico lo permita y no implique peligro.

#### Límites del sistema

**i** Si la función de advertencia ante el tráfico transversal no está disponible, se muestra el símbolo  en color gris.

La función de advertencia ante el tráfico transversal no está disponible en el programa de conducción .

Son válidos los límites del sistema de la ayuda activa para aparcar (→ página 319).

Si los sensores de radar están tapados por vehículos u otros objetos, no se produce ninguna detección.

La función de advertencia ante el tráfico transversal no está disponible en las siguientes situaciones:

- en pendientes
- **Advert. si tráfico transversal detrás:** si ha fijado un dispositivo de transporte, por ejemplo, un remolque o portabicicletas al dispositivo de remolque y la conexión eléctrica es correcta.

### ■ Funcionamiento del frenado de maniobras

El frenado de maniobras puede evitar una colisión con personas durante la conducción hacia atrás a velocidad reducida. Si mediante la cámara de marcha atrás se detecta una persona en el recorrido, se puede frenar el vehículo hasta detenerlo.

El frenado de maniobras puede intervenir si se dan las siguientes condiciones:

- Si el vehículo se desplaza marcha atrás a una velocidad inferior a 6 mph (10 km/h).
- Si la imagen de la cámara se muestra en el visualizador central (→ página 313).

En función del país, puede desconectar y conectar la función de frenado en maniobras en el menú **Asistencia en maniobras** (→ página 332).

Si se activa un frenado de maniobras, se muestra el siguiente símbolo en color rojo en la vista seleccionada en el menú **Cámara y ayuda apar.:**



- ① Si el frenado de maniobras no está disponible, se muestra el mismo símbolo en color gris.

El frenado de maniobras solo es un medio auxiliar. No puede sustituir en ningún caso su atención al entorno. La responsabilidad de maniobrar, aparcar y salir del estacionamiento de forma segura

recae siempre en el conductor. Asegúrese de que no haya, entre otros, ninguna persona, animales u objetos en el trayecto de marcha.

**⚠ ADVERTENCIA** Peligro de accidente por la capacidad limitada de detección del frenado de maniobras

La función de frenado de maniobras no siempre puede reconocer las personas claramente. La función no detecta otros obstáculos.

En esos casos, la función puede frenar de forma injustificada o no frenar.

- ▶ Observe siempre con atención la situación del tráfico sin depender exclusivamente de la función de frenado de maniobras.
- ▶ Prepárese para frenar.

### Límites del sistema

El frenado de maniobras no está disponible en el programa de conducción .

Tenga en cuenta los límites del sistema de las siguientes funciones:

- Ayuda activa para aparcar (→ página 319)

- Cámara de 360° (→ página 307)
- Cámara de marcha atrás (→ página 305)

En las siguientes situaciones, la función de frenado de maniobras no está disponible:

- en pendientes
- si ha fijado un dispositivo de transporte, porejemplo, un remolque o portabicicletas al dispositivo de remolque y la conexión eléctrica es correcta

### ■ Conexión o desconexión de la asistencia en maniobras

Sistema multimedia:

→  » Ajustes » Asistencia  
» Aparcamiento

 Esta función es un equipamiento bajo demanda (→ página 30).

- ▶ Seleccione **Asistencia en maniobras**.
- ▶ Conecte o desconecte la asistencia en maniobras que desee.

### Ayuda para aparcar con memoria

#### ■ Función de la ayuda para aparcar con memoria

La ayuda para aparcar con memoria puede aparcar su vehículo en un hueco para aparcar previamente memorizado. Puede guardar maniobras para aparcar con un trayecto total de hasta 550 yds (500 m) (110 yds (100 m) por cada maniobra de aparcamiento o de salida del estacionamiento).

Durante la maniobra de aparcamiento o de salida del estacionamiento, el sistema puede recorrer un trayecto memorizado máximo de aproximadamente 110 yds (100 m) hasta o desde el hueco para aparcar que desee, por ejemplo, desde la entrada hasta el garaje.

Dentro de un radio de aproximadamente. 165 yds (150 m) solo se puede memorizar una maniobra de aparcamiento o de salida del aparcamiento.

Utilice la ayuda para aparcar con memoria únicamente en recintos particulares. No está permitido el uso en la vía pública, por ejemplo, en aparcamientos públicos.

La ayuda para aparcar con memoria constituye solamente un medio auxiliar. No puede sustituir

en ningún caso su atención al entorno. La responsabilidad de maniobrar, aparcar y salir del estacionamiento de forma segura recae siempre en el conductor. Asegúrese de que no haya, entre otros, ninguna persona, animales u objetos en el trayecto de marcha.

#### Límites del sistema

Observe los límites del sistema de la ayuda activa para aparcar (→ página 319).

 **ADVERTENCIA** Peligro de accidente por objetos situados encima o debajo de la zona de detección de la ayuda para aparcar con memoria

Si hay objetos situados encima o debajo de la zona de detección, es posible que se den las siguientes situaciones:

- La ayuda para aparcar con memoria puede efectuar el giro de entrada demasiado pronto.
- El vehículo puede no detenerse ante estos objetos.

Debido a ello podría provocar una colisión.

- ▶ No utilice la ayuda para aparcar con memoria en estas situaciones.

Los objetos que se encuentren por encima o por debajo del sector de detección de la ayuda para aparcar con memoria pueden no reconocerse durante la maniobra para aparcar.

Entre otros, las lanzas de remolques aparcados que sobresalgan por la superficie de aparcamiento pueden no ser detectadas.

No utilice la ayuda para aparcar con memoria en las siguientes situaciones, entre otras:

- Con condiciones meteorológicas extremas, porejemplo, hielo, nieve o lluvia intensa.
- Si transporta con su vehículo una carga que sobresale del vehículo.
- Si el hueco para aparcar se encuentra en declives o pendientes pronunciados.
- Con las cadenas para nieve montadas.

### ■ Grabación de la maniobra para aparcar con la ayuda para aparcar con memoria

#### Requisitos

- Todo el trayecto se encuentra fuera de la vía pública, porejemplo, dentro de una propiedad privada.
- El sistema necesita puntos de referencia en el entorno para orientarse, porejemplo, vallas, muros o árboles. Por ese motivo, después del arranque del motor se deben recorrer primero algunos metros. Si no se detectan suficientes puntos de referencia en el entorno, no se puede grabar un recorrido nuevo.

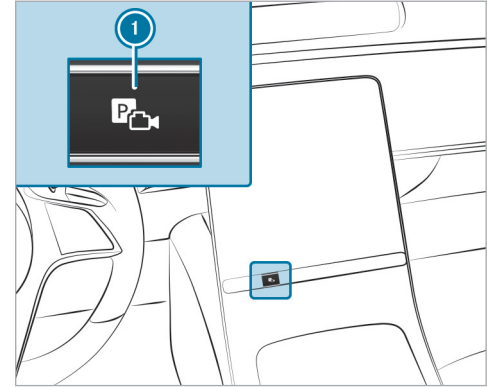

- ▶ Pulse la tecla ①. La vista **Cámara y ayuda aparca.** se abre en el visualizador central.



- ▶ Seleccione el menú ② **Ayuda aparcar con memoria**.
- ▶ Detenga el vehículo en el punto inicial de la maniobra para aparcar asistida que desee, por ejemplo, en la entrada.
- ▶ **Inicio de la grabación:** pulse ③.

- ① Si no se cumplen todos los requisitos para una grabación, el símbolo ③ se muestra en gris.
- ▶ Aparque el vehículo en el hueco para aparcar que desee. No sobrepase una velocidad de 5 mph (8 km/h).
- ▶ **Finalización de la grabación:** detenga el vehículo y vuelva a pulsar ③. La grabación se memoriza.
- ① En los ajustes de la ayuda para aparcar con memoria se pueden borrar y renombrar las maniobras para aparcar memorizadas.

### ■ Aparcamiento con la ayuda para aparcar con memoria

#### Requisitos

- Debe haberse grabado una maniobra para aparcar.
- ▶ Pulse la tecla ①. La vista **Cámara y ayuda aparcar** se abre en el visualizador central.



- ▶ Seleccione el menú **Ayuda aparcar con memoria** ②.
- ▶ Detenga el vehículo en el punto de partida de la maniobra para aparcar memorizada.
- ▶ **Inicio de la maniobra para aparcar:** pulse .
- ▶ Seleccione la maniobra para aparcar memorizada de la lista.

- ▶ Siga las instrucciones mostradas en el visualizador central.  
El vehículo se introduce en el hueco para aparcarse seleccionado.

**i** El intermitente no se conecta automáticamente. El uso correcto de los intermitentes en función del tráfico es responsabilidad del conductor.

- ▶ Al finalizar la maniobra de aparcamiento, asegure el vehículo para evitar su desplazamiento.

### Salida de un estacionamiento con la ayuda para aparcarse con memoria

#### Requisitos

- La maniobra para salir del aparcamiento debe haberse grabado junto con la correspondiente maniobra para aparcarse dentro de un ciclo de marcha y haberse guardado por separado.
- El vehículo debe haberse aparcado con la ayuda para aparcarse con memoria.

- ▶ Pulse la tecla **1**.  
La vista **Cámara y ayuda aparc.** se abre en el visualizador central.
- ▶ Seleccione el menú **Ayuda aparcarse con memoria** **2**.

#### Inicio de la maniobra para salir del aparcamiento



- ▶ Pulse .
- ▶ Confirme la maniobra para salir del aparcamiento memorizada.
- ▶ Siga las instrucciones mostradas en el visualizador central.  
El vehículo efectúa el recorrido grabado.

**i** El intermitente no se conecta automáticamente. El uso correcto de los intermitentes en función del tráfico es responsabilidad del conductor.

- ▶ Al finalizar la maniobra para salir del aparcamiento, asuma el control del vehículo.

### Ajuste de la ayuda para aparcarse con memoria

Sistema multimedia:

- ▶   ▶ **Ajustes** ▶ **Asistencia**
- ▶ **Aparcamiento**
- ▶ **Ayuda aparcarse con memoria**

#### Cambio de nombre de la grabación

- ▶ Seleccione **Administrar trayectorias**.
- ▶ Seleccione  junto a la grabación que desee.
- ▶ Introduzca un nombre y confírmelo con **OK**.

#### Borrado de una grabación

- ▶ Seleccione **Administrar trayectorias**.
- ▶ Seleccione  junto a la grabación que desee.
- ▶ Seleccione **Borrar registro**.

#### Borrar todas las grabaciones

- ▶ Seleccione **Administrar trayectorias**.
- ▶ Seleccione  junto a la grabación que desee.
- ▶ Seleccione **Borrar todos**.

- ❶ Como alternativa, puede borrar todos los datos de la ayuda para aparcar con memoria restableciendo el sistema multimedia (→ página 382).

### Asistente de maniobra con remolque

#### ■ Función del asistente de maniobra con remolque

- ❶ Esta función es un equipo on-demand (→ página 30).

#### ⚠ ADVERTENCIA Peligro de accidente debido a un remolque inadecuado

El asistente de maniobra con remolque no puede guiar los remolques con ejes articulados o con traviesa giratoria.

Como consecuencia, el remolque no se puede maniobrar en la dirección deseada y podría provocar una colisión o el remolque podría volcar.

- ▶ Utilice el asistente de maniobra con remolque únicamente con remolques en

los que la lanza y los ejes estén montados de forma fija.

#### ⚠ ADVERTENCIA Peligro de accidente por dispositivos de remolque inadecuados

El asistente de maniobra con remolque no puede guiar los dispositivos de remolque sin rótula como, porejemplo, un Hensley Hitch o un Pintle Hook Hitch.

Esto puede causar que el remolque no sea maniobrado en la dirección deseada y usted podría provocar una colisión o el remolque podría volcar.

- ▶ Utilice el asistente de maniobra con remolque únicamente con dispositivos de remolque equipados con rótula.
- ▶ Utilice el asistente de maniobra con remolque únicamente con dispositivos de remolque sin elementos agregados como, por ejemplo, un sistema de distribución de peso o un control de balanceo.

- ▶ Utilice el asistente de maniobra con remolque únicamente con remolques cuya lanza no esté equipada con implementos acoplados ni superestructuras adicionales.

#### ⚠ ADVERTENCIA Peligro de accidente por valores programados de forma incorrecta para la posición de la rótula

Para que el asistente de maniobra con remolque funcione correctamente, cuando se cambie el cuello de rótula o se modifique la posición de la rótula se deben reponer los valores para la posición de la rótula y hay que realizar un nuevo recorrido de calibración. Esto puede causar que el remolque no sea maniobrado en la dirección deseada y usted podría provocar una colisión.

Cuando se cambie el cuello de rótula o se modifique la posición de la rótula, no utilice el asistente de maniobra con remolque sin haber realizado un nuevo recorrido de calibración.



- ▶ Cuando se cambie el cuello de rótula o se modifique la posición de la rótula, se deben reponer los valores programados.
- ▶ A continuación, hay que realizar un nuevo recorrido de calibración para programar los valores de la nueva posición de la rótula.

Información sobre el reposicionamiento de los valores programados para la posición del cuello de rótula y sobre el recorrido de calibración (→ página 343).

#### **!** INDICACIÓN Daños por cargas que sobresalen o dispositivos sobre la lanza

Las cargas que sobresalen hacia delante en el remolque o las dispositivos sobre la lanza pueden dañar el vehículo y el remolque al maniobrar.

- ▶ Tenga en cuenta las cargas que sobresalen o las dispositivos sobre la lanza al maniobrar.

El asistente de maniobra con remolque le ayudará al retroceder con el remolque. Este asistente controla el ángulo de pandeo existente entre el vehículo y el remolque mediante la cámara de marcha atrás y lo ajusta en un valor determinado. El asistente de maniobra con remolque limita la velocidad.

Para que el asistente de maniobra con remolque funcione correctamente, debe realizar un recorrido de calibración para el cuello de rótula utilizado y en caso de modificación de la posición de la rótula. Durante el recorrido de calibración se programa la posición actual del cuello de rótula (→ página 343).

El asistente de maniobra con remolque es solo un medio auxiliar. No puede sustituir en ningún caso su atención al entorno. La responsabilidad de maniobrar, aparcar y salir del estacionamiento de forma segura recae siempre en el conductor. Asegúrese de que, entre otros, no haya personas, animales u objetos en la zona de maniobras al realizar maniobras, aparcar o salir del estacionamiento.

Puede introducir el valor para el ángulo de pandeo directamente mediante el sistema multimedia o

emplear la maniobra de remolque en línea recta o la maniobra de 90°. Durante la maniobra de remolque en línea recta, el sistema calcula automáticamente el ángulo de pandeo y alinea el conjunto vehículo/remolque en función del sentido actual del remolque.

Tenga en cuenta las indicaciones sobre el modo con remolque (→ página 339).

#### **Límites del sistema**

Tenga en cuenta los límites del sistema de las siguientes funciones:

- Ayuda activa para aparcar (→ página 319)
- Cámara de 360° (→ página 307)
- Cámara de marcha atrás (→ página 305)

La operatividad del sistema puede verse limitada o el sistema puede dejar de funcionar en las siguientes situaciones:

- Si la pendiente es superior al 15 %.
- Si la altura de la rótula sobre el nivel del suelo es inferior a 13,8 in (0,35 m) o superior a 21,6 in (0,55 m)

### Uso del asistente de maniobra con remolque

#### Requisitos

- El vehículo debe estar encendido y parado.
- En el menú **Vehículo** hay seleccionado un remolque (→ página 343).
- Debe haberse detectado un remolque.
- Se ha realizado un recorrido de calibración con el cuello de rótula utilizado y la posición actual de la rótula (→ página 343).
- La pendiente debe ser inferior al 15 %.
- El portón trasero está cerrado.
- El freno de estacionamiento eléctrico no debe estar accionado.
- El conductor debe haberse abrochado el cinturón de seguridad.

#### Uso del asistente de maniobra con remolque

- i** Para que el asistente de maniobra con remolque funcione correctamente, cuando se cambie el cuello de rótula y se modifique la posición de la rótula se deben reponer los valores programados para la posición de la rótula. A continuación, hay que realizar un nuevo reco-

rrido de calibración. Información sobre la reposición y el recorrido de calibración (→ página 343).

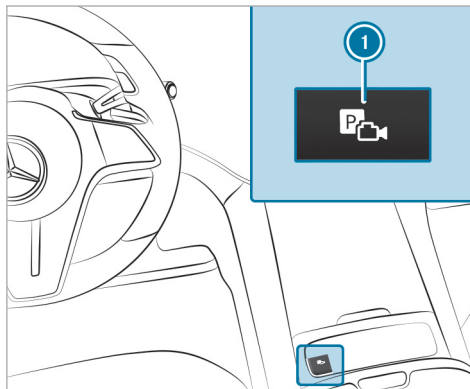

- ▶ Acople la marcha atrás **R**.
- ▶ Pulse la tecla **1**. La imagen de la cámara se muestra en el visualizador central.

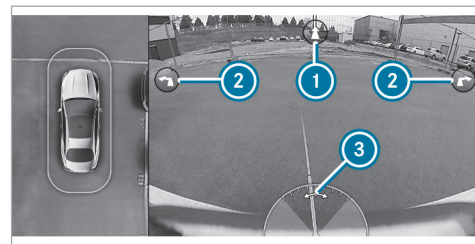

**i** La imagen se representa a modo de ejemplo y sin remolque.

En el menú del asistente de maniobra con remolque puede seleccionar distintas maniobras. Qué maniobras están disponibles depende del ángulo de pandeo actual y de la longitud del remolque.

- ▶ Ajuste del ángulo de pandeo: seleccione **3**. Deslice los dedos hacia la izquierda o derecha en el visualizador central sobre todo el sector de la imagen de la cámara para modificar el ángulo de pandeo.

O bien:

- ▶ Activación de la maniobra de enderezamiento: seleccione ①.
- El sistema calcula el ángulo de pandeo de tal manera que se mantiene la dirección del remolque en el momento de la activación. Para ello, durante la conducción hacia atrás se produce un breve movimiento en sentido contrario del remolque que lo devuelve a la línea deseada. De esta forma se endereza el vehículo respecto al remolque y al mismo tiempo se mantiene la dirección del remolque.

O bien:

- ▶ Activación de la maniobra de 90°:
- Enderece el vehículo respecto al remolque.
  - Seleccione ② (izquierda o derecha).

El sistema calcula el ángulo de pandeo de manera que se pueda maniobrar el remolque hasta una entrada que se encuentre perpendicular al propio vehículo con el menor ángulo posible. Después del giro, se endereza el vehículo respecto al remolque.

- ▶ Acelere y frene según sea necesario.

- ① El ángulo de pandeo máximo depende de la longitud del remolque. El sistema la calcula durante una conducción hacia adelante con curvas. Antes de que se haya calculado la longitud del remolque, el ángulo de pandeo máximo es de aproximadamente 23°. Cuanto más largo es el remolque, mayor es el ángulo de pandeo máximo (máx. 60° aproximadamente).
- ② Tenga en cuenta todo el entorno y esté siempre preparado para frenar.

### Dispositivo de remolque

#### Indicaciones sobre el modo con remolque

**⚠ ADVERTENCIA** Peligro de accidente por cuello de rótula no adecuado

El montaje de un cuello de rótula no adecuado puede provocar una sobrecarga del dispositivo de remolque y del eje trasero.

Con ello, las propiedades de marcha pueden resultar considerablemente afectadas y el

remolque puede soltarse. Existe peligro de muerte.

- ▶ Monte exclusivamente un cuello de rótula que se ciña a las dimensiones autorizadas y que esté concebido para los requisitos del modo con remolque.
- ▶ No modifique el cuello de rótula o el dispositivo de remolque.

Generalmente, los valores autorizados por el fabricante figuran en las placas de características y, para el vehículo tractor, en los "Datos técnicos", bajo "Dispositivo de remolque" (→ página 500).

**⚠ ADVERTENCIA** Peligro de accidente por oscilación del conjunto vehículo/remolque

Si usted conduce demasiado rápido en modo con remolque, el conjunto vehículo/remolque puede empezar a oscilar.

Como consecuencia, podría perder el control del conjunto vehículo/remolque. El conjunto vehículo/remolque puede incluso volcar.

- ▶ No trate de extender el conjunto vehículo/remolque aumentando la velocidad.
- ▶ Reduzca la velocidad y no contravolante.
- ▶ Frene en caso necesario.

Solo si en la documentación del vehículo está registrada una masa máxima remolcable, se permitirá el montaje ulterior de un dispositivo de remolque. De lo contrario, el vehículo no está autorizado para el modo con remolque.

Encontrará más información en cualquier taller especializado.

Si monta un enganche para remolque extraíble, es imprescindible que tenga en cuenta el manual de instrucciones del fabricante del enganche para remolque.

Enganche y desenganche el remolque con precaución. Si no engancha correctamente el remolque al vehículo tractor, el remolque puede soltarse.

Tenga en cuenta las siguientes indicaciones respecto a la carga de apoyo:

- No exceda la carga de apoyo autorizada ni quede por debajo de esta.
- Utilice en la medida de lo posible la carga de apoyo máxima.

No se deben sobrepasar los siguientes valores:

- Masa máxima remolcable autorizada
- Carga autorizada sobre el eje trasero del vehículo tractor
- Masa máxima autorizada del vehículo tractor
- Masa máxima autorizada del remolque
- Velocidad máxima autorizada del remolque

Antes de ponerse en marcha asegúrese de lo siguiente:

- La presión de los neumáticos del eje trasero del vehículo tractor está ajustada a la carga máxima.
- La iluminación del remolque conectado está operativa.

Si aumenta la carga sobre el eje trasero, por motivos relativos al derecho de matriculación, no le estará permitido circular con el conjunto vehículo/remolque a una velocidad superior a 62 mph (100 km/h). Esto es válido incluso para aquellos países en los que para los conjuntos vehículo/remolque esté permitida una velocidad máxima por construcción superior a 62 mph (100 km/h).

### Montaje del cuello de rótula

**⚠ ADVERTENCIA** Peligro de accidente y lesiones por montaje incorrecto del cuello de rótula

Si el cuello de rótula no está bien montado y asegurado, puede soltarse durante la marcha, junto con el remolque, y poner en peligro a otros usuarios de la vía. Existe peligro de muerte.

- ▶ Monte y asegure el cuello de rótula tal como describen las instrucciones de montaje del fabricante.

- ▶ Si se ha montado un cuello de rótula, compruebe que esté asegurado correctamente antes de iniciar la marcha.

### Montaje del cuello de rótula

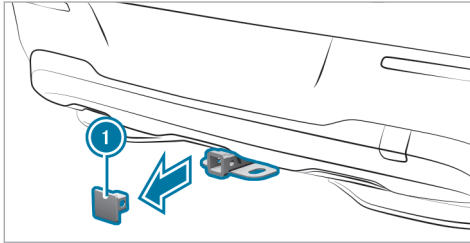

- ▶ Asegure el vehículo para evitar su desplazamiento.
- ▶ Extraiga la tapa protectora ❶ del alojamiento de cuello de rótula en la dirección de la flecha.
- ▶ Coloque la tapa protectora ❶ de forma que no pueda salir despedida.

- ▶ Observe las instrucciones de montaje del fabricante del cuello de rótula.

Tenga en cuenta las indicaciones sobre la carga del vehículo.

- ❶ Para que el asistente de maniobra con remolque funcione correctamente, cuando se cambie el cuello de rótula o se modifique la posición de la rótula se deben reponer los valores programados para la posición de la rótula. A continuación, hay que realizar un nuevo recorrido de calibración. Información sobre la reposición y el recorrido de calibración (→ página 343).

### Enganche o desenganche del remolque

**⚠ ADVERTENCIA** Peligro de lesiones por cambio de altura del vehículo

La altura del vehículo puede ser modificada inadvertidamente, por ejemplo, por otras personas. Si engancha o desengancha el remolque en ese momento, puede quedar atrapado. Además, pueden quedar atrapadas partes del

cuerpo de las personas que estén entre la carrocería y los neumáticos o debajo del vehículo.

Durante el enganche o desenganche, tenga en cuenta lo siguiente:

- ▶ No abra ni cierre las puertas o el portón trasero.
- ▶ No bloquee ni desbloquee el vehículo.

El vehículo reconoce correctamente el remolque solo si se cumplen las condiciones siguientes:

- El remolque está conectado correctamente.
- El sistema de iluminación del remolque está intacto.

- ❶ Antes de usar el asistente de maniobra con remolque, hay que llevar a cabo un recorrido de calibración con el cuello de rótula utilizado (→ página 343).

Un remolque conectado correctamente afecta, entre otras cosas, el funcionamiento de los siguientes sistemas:

- Estabilización del remolque ESP®

- Asistente de maniobra con remolque
- Detector activo de cambio de carril
- Ayuda para aparcar PARKTRONIC
- Ayuda activa para aparcar
- Control de ángulo muerto o control activo de ángulo muerto
- Ayuda para la puesta en marcha
- Advertencia ante el tráfico transversal
- Frenado de maniobras
- Cámara de marcha atrás
- Cámara de 360°
- AIRMATIC

**Vehículos sin regulación de nivel:** la altura de la rótula varía a medida que se carga el vehículo. En este caso utilice un remolque con lanza de altura regulable.

### Enganche del remolque

**!** **INDICACIÓN** Daño de la batería de arranque debido a una descarga completa

Al cargar la batería del remolque por medio de la alimentación eléctrica del remolque, se puede dañar la batería de arranque.

- ▶ No utilice la alimentación eléctrica del vehículo para cargar la batería del remolque.

Encontrará información sobre cuellos de rótula adecuados para vehículos Mercedes-Benz en un taller especializado, por ejemplo, en un punto de servicio Mercedes-Benz.

- ▶ Asegure el vehículo para evitar su desplazamiento.
- ▶ Extraiga la tapa protectora del alojamiento de cuello de rótula y colóquela en un lugar seguro (→ página 340).
- ▶ Coloque el remolque en posición horizontal detrás del vehículo y engánchelo.
- ▶ Establezca la conexión eléctrica entre el vehículo y el remolque.

**i** Puede conectar accesorios de una potencia máxima de 180 W a la alimentación eléctrica permanente y a la alimentación eléctrica conmutada a través de la cerradura de encendido.

### Desenganche del remolque

**!** **ADVERTENCIA** Peligro de aplastamiento y aprisionamiento al desenganchar

Si desengancha un remolque con el freno de inercia actuando sobre la zapata primaria, su mano puede quedar atrapada entre el vehículo y la lanza.

- ▶ No desenganche el remolque con el freno de inercia actuando sobre la zapata primaria.

**!** **INDICACIÓN** Daños si se desengancha el remolque con el freno de inercia actuando sobre la zapata primaria

Si desengancha el remolque con el freno de inercia actuando sobre la zapata primaria, se puede dañar el vehículo.

- ▶ No desenganche el remolque con el freno de inercia actuando sobre la zapata primaria.

#### **⚠ ADVERTENCIA** Peligro de aprisionamiento al desenchufar el cable del remolque

El vehículo puede bajar si desenchufa el cable del remolque.

Con esto, pueden quedar atrapadas partes del cuerpo de las personas que se encuentren entre la carrocería y los neumáticos o debajo del vehículo.

- ▶ Asegúrese de que al desenchufar el cable del remolque nadie se encuentre cerca de los pasarruedas o debajo del vehículo.

- ▶ Asegure el vehículo para evitar su desplazamiento.
- ▶ Desconecte la conexión eléctrica entre el vehículo y el remolque.
- ▶ Desenganche el remolque.

- ▶ Desmonte el cuello de rótula teniendo en cuenta las instrucciones de montaje del fabricante.
- ▶ Coloque la tapa protectora en el alojamiento de cuello de rótula.

#### Ajuste del modo con remolque

Sistema multimedia:

-  ▶▶ [Ajustes](#) ▶▶ [Vehículo](#)
- ▶▶ [Conducción](#) ▶▶ [Ajustes del remolque](#)

#### **Ajuste del remolque**

Los ajustes de este menú permiten un cálculo más preciso de la previsión energética al inicio del viaje. Con ello se calculan con mayor precisión la cantidad de energía, la planificación de la estación de carga, el tiempo de carga y la hora de llegada.

- ▶ Seleccione el tipo de remolque que desee.
- ▶ Introduzca la velocidad máxima autorizada del remolque ajustado.
- ▶ **Almacenamiento de cambios:** seleccione [Confirmar](#).

#### **Calibración del enganche para remolque**

- ▶ Seleccione [Se ha modificado el enganche para remolque](#) para iniciar la calibración de la nueva posición de la rótula.
- ▶ **Almacenamiento de cambios:** seleccione [Confirmar](#).

#### **Indicaciones para el arrastre de vehículos**

El vehículo no es apropiado para el uso de sistemas de enganche para remolque como, por ejemplo, los que se utilizan para remolcado del vehículo sobre sus cuatro ruedas o sobre dos ruedas. El montaje y la utilización de sistemas de enganche para remolque tow bar puede provocar daños en el vehículo. En el caso de arrastrar o remolcar un vehículo con sistemas de enganche para remolque tow bar, no se garantiza un comportamiento seguro de la dinámica de marcha del vehículo tractor ni del vehículo arrastrado. El conjunto vehículo/remolque podría oscilar.

Preste atención a las siguientes indicaciones:

- métodos de remolcado autorizados (→ página 444)

### 344 Conducción y estacionamiento

---

- indicaciones para el remolcado con ambos ejes sobre el suelo (→ página 445)



### Indicaciones sobre el visualizador del conductor

#### **▲ ADVERTENCIA** Peligro de accidente por fallo del visualizador del conductor

Si el visualizador del conductor está averiado o se produce una avería, no se pueden reconocer las limitaciones funcionales de los sistemas relevantes desde el punto de vista de la seguridad.

La seguridad de funcionamiento de su vehículo podría verse afectada.

- ▶ Prosiga la marcha con precaución.
- ▶ Encargue inmediatamente la revisión del vehículo en un taller especializado.

Si la seguridad de funcionamiento del vehículo está afectada, detenga inmediatamente el vehículo sin poner en peligro la seguridad vial. Póngase en contacto con un taller especializado.

El visualizador del conductor muestra la siguiente información básica:

- Velocidad y vatímetro

- Autonomía con consumo normal, con el estilo personal de conducción o con un estilo de conducción de alto consumo
- Estado de carga de la batería de alto voltaje
- Testigos de control y testigos luminosos de advertencia

Además, tiene a disposición, entre otras, las siguientes funciones:

- Diversos menús, por ejemplo, de asistencia y navegación
- Indicaciones de estado de los sistemas de asistencia
- Avisos en el visualizador

En algunos menús se pueden personalizar los contenidos y realizar ajustes.

### Indicaciones sobre la autonomía

Información general sobre la autonomía

- Todas las autonomías indicadas son suposiciones fundadas en diferentes bases de cálculo. La autonomía real puede divergir de la autonomía indicada.

- La temperatura exterior, los ajustes de climatización, la temperatura del habitáculo, la condición de la calzada, el estilo de conducción, etc., influyen directamente en la autonomía que se puede alcanzar.
- Cumpla siempre los requerimientos para efectuar la carga.

Autonomía con el estilo personal de conducción

- Para el cálculo de la autonomía se tiene en cuenta el consumo individual hasta el momento.
- Con la navegación o la ruta casa-trabajo activa, la información adicional disponible sobre el recorrido que va a realizarse podrá influir sobre el cálculo de la autonomía.

Autonomía con consumo reducido

- La autonomía máxima muestra el potencial de autonomía con un consumo reducido, por ejemplo, si se adopta un estilo de conducción moderado o con el aire acondicionado desconectado.

## Autonomía con consumo elevado

- La autonomía mínima muestra la autonomía con un consumo elevado, por ejemplo, si se adopta un estilo de conducción deportivo o con el aire acondicionado conectado.
- Esta autonomía se calcula con base en los valores de consumo pasados y actuales.

## Consumo eléctrico

- Los niveles de consumo **Desde inicio** y **Desde reset** tienen en cuenta todos los consumidores activos en caso de disposición de marcha del sistema de propulsión **READY**.
- i** Si está activada la función de la maximización de la autonomía, puede aumentar la autonomía indicada en el velocímetro en función del potencial de autonomía (→ página 219).

## Manejo del visualizador del conductor

**⚠ ADVERTENCIA** Peligro de distracción debido a los sistemas de información y los equipos de comunicación

Si maneja sistemas de información y equipos de comunicación integrados en el vehículo durante la marcha, podría distraer su atención del tráfico. Adicionalmente puede perder el control de su vehículo.

- ▶ Utilice estos equipos solo si el estado del tráfico lo permite.
- ▶ Si no puede garantizar esto, detenga el vehículo sin poner en peligro la seguridad vial y realice las entradas con el vehículo parado.

Cuando utilice el visualizador del conductor, observe la legislación vigente del país en el que se encuentre en ese momento.

## Desplazamiento por la barra de menús

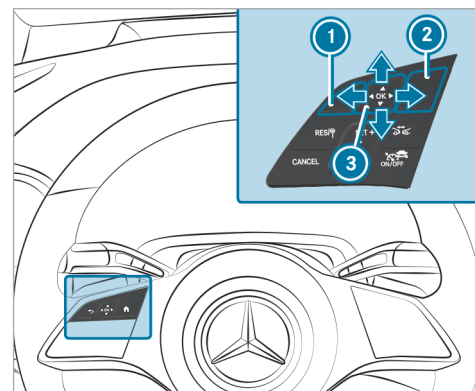

- 1 Tecla de retroceso
- 2 Tecla del menú principal
- 3 Touch Control

Los contenidos del visualizador del conductor se controlan con los elementos de mando del lado izquierdo del volante. Se navega con el Touch Control **3** en sentido horizontal y vertical con

gestos táctiles con un dedo. La selección se confirma pulsando el Touch Control.

- i Para un manejo óptimo del Touch Control 3, utilice a ser posible la punta del pulgar. Además puede ajustar la sensibilidad del Touch Control en el visualizador central .
- ▶ Pulse brevemente la tecla del menú principal 2.
- ▶ Seleccione un menú con un gesto táctil hacia la izquierda o hacia la derecha sobre el Touch Control 3.
- ▶ **Confirmación:** pulse el Touch Control 3.

### Menús del visualizador del conductor

#### Indicaciones sobre los menús del visualizador del conductor

**⚠ ADVERTENCIA** Peligro de distracción debido a los sistemas de información y los equipos de comunicación

Si maneja sistemas de información y equipos de comunicación integrados en el vehículo

durante la marcha, podría distraer su atención del tráfico. Adicionalmente puede perder el control de su vehículo.

- ▶ Utilice estos equipos solo si el estado del tráfico lo permite.
- ▶ Si no puede garantizar esto, detenga el vehículo sin poner en peligro la seguridad vial y realice las entradas con el vehículo parado.

Cuando utilice el visualizador del conductor, observe la legislación vigente del país en el que se encuentre en ese momento.

Los siguientes menús se pueden abrir mediante la barra de menús del visualizador del conductor:

- Discreto
- Deportivo
- Clásico
- Navegación
- Asistencia
- Offroad (vehículos con 4MATIC)
- Servicio

En algunos de estos menús puede elegir entre los diferentes contenidos del sector de visualización central.

En la mayoría de los menús puede realizar otros ajustes para el contenido del visualizador específico del menú con [Opciones](#).

Encontrará más información sobre las opciones de ajuste y de selección de los menús en el manual de instrucciones digital.

### Head-up-Display

#### Funcionamiento del Head-up-Display

El Head-up-Display proyecta, por ejemplo, diversos contenidos en el campo visual del conductor.

Mediante la barra de menús del Head-up-Display puede seleccionar diferentes contextos, por ejemplo:

- Mínimo
- Deportivo
- Estándar
- Realidad aumentada
- Offroad (vehículos con 4MATIC)

- Indicación ECO (en función del modelo y del equipamiento) (→ página 214)
- Ajustes
- Conexión/desconexión del Head-up-Display

**i** En función del equipamiento, las funciones pueden diferir de la descripción y las ilustraciones que figuran en el manual de instrucciones. Por ejemplo, el guiado al destino con realidad aumentada no está disponible en todas las variantes de equipamiento.

El siguiente gráfico muestra, a modo de ejemplo, el Head-up-Display. Puede seleccionar qué contenidos se muestran (→ página 350).

### Contenidos de las indicaciones del Head-up-Display con navegación (9×3°)

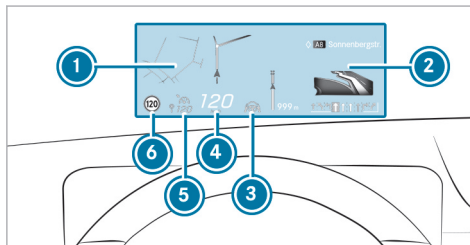

- 1 Indicaciones de navegación
- 2 Indicaciones del sistema de navegación (distancia al siguiente incidente)
- 3 Estado de la función de servoasistencia de la dirección
- 4 Velocidad de marcha actual
- 5 Velocidad ajustada en el sistema de asistencia (por ejemplo, TEMPOMAT)
- 6 Señal de tráfico detectada (asistente para señales de tráfico)

Cuando recibe una llamada, el Head-up-Display y el visualizador del conductor muestran el aviso



### Head-up-Display con navegación y realidad aumentada (10×5°)

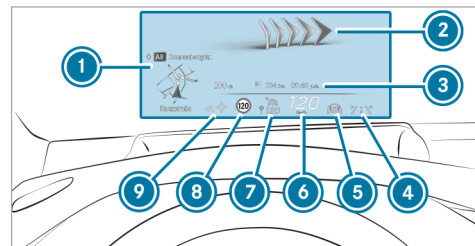

- 1 Indicaciones de navegación
- 2 Indicaciones de navegación con realidad aumentada
- 3 Indicaciones de estado de la navegación, por ejemplo, distancia restante al destino u hora prevista de llegada
- 4 Estado del detector activo de cambio de carril
- 5 Velocidad de marcha actual
- 6 Velocidad ajustada en el sistema de asistencia
- 7 Señal de tráfico detectada
- 8 Señal de tráfico detectada
- 9 Señal de tráfico detectada

- ⑤ Estado de la función de servoasistencia de la dirección
- ⑥ Velocidad de marcha actual
- ⑦ Velocidad ajustada en el sistema de asistencia (por ejemplo, asistente activo de distancia DISTRONIC)
- ⑧ Señal de tráfico detectada (asistente para señales de tráfico)
- ⑨ Asistente ECO

Cuando recibe una llamada, el Head-up-Display y el visualizador del conductor muestran el aviso



**Llamada en espera.**

### Límites del sistema

La visibilidad depende especialmente de las condiciones siguientes:

- Posición del asiento
- Ajuste de la posición de imagen
- Luminosidad
- Calzada mojada
- Objetos sobre la cubierta del visualizador
- Polarización en gafas de sol

### Funcionamiento del Head-up-Display con realidad aumentada

- ① La realidad aumentada solo está disponible en combinación con el Head-up-Display de 10×5°.

El Head-up-Display con realidad aumentada proyecta, por ejemplo, los siguientes contenidos en el campo visual del conductor:

- Información y visualización del sistema de navegación
- Información y visualización de los sistemas de asistencia a la conducción, por ejemplo, del asistente activo de distancia DISTRONIC
- Información de los menús correspondientes del visualizador del conductor



Head-up-Display con realidad aumentada (ejemplo)

- ① Marca del vehículo precedente detectado (asistente activo de distancia DISTRONIC)
- ② Flechas de maniobra para el recorrido (navegación)
- ③ Indicación variable del sistema de asistencia a la conducción

La marca del vehículo precedente detectado y las flechas de maniobra para el recorrido son indicaciones dinámicas. La marca del vehículo se mantiene en el vehículo precedente respecto al que regula el asistente activo de distancia. Las flechas

de maniobra indican el trayecto calculado por la navegación.

### Límites del sistema

En algunas situaciones, la marca del vehículo precedente detectado puede no ser precisa o no situarse sobre el vehículo correcto. Preste siempre atención a lo que realmente ocurre en la carretera.

El guiado al destino con realidad aumentada no está disponible en determinadas situaciones, por ejemplo, si la recepción del satélite no es buena o en el caso de vías no digitalizadas.

La visibilidad depende, entre otras, de las condiciones siguientes:

- Captura de la cámara del conductor y de la cámara multifunción
- Grado de ensuciamiento del parabrisas en la zona de la cámara multifunción o si la cámara está empañada, dañada o cubierta

Otros límites del sistema del Head-up-Display (→ página 347).

### Manejo del Head-up-Display

#### Selección de los contenidos de las indicaciones del Head-up-Display mediante la barra de menús del visualizador del conductor

- ▶ Pulse la tecla del menú principal de la izquierda .
- ▶ **Selección de la barra de menús del Head-up-Display:** haga un gesto táctil hacia arriba sobre el Touch Control de la izquierda.



#### Cambio entre los contenidos de las indicaciones del Head-up-Display

- ▶ Haga un gesto táctil hacia la izquierda o la derecha en el Touch Control de la izquierda. En el Head-up-Display aparece una vista previa de los contenidos de las indicaciones seleccionados.
- ▶ **Confirmación:** pulse la tecla .

#### Retorno al visualizador del conductor

- ▶ Pulse la tecla  o .

#### Ajuste de la posición y el brillo

- ▶ Seleccione **Ajustes** en la barra de menús del Head-up-Display efectuando un gesto táctil hacia la izquierda o hacia la derecha sobre el Touch Control de la izquierda.
- ▶ Pulse el Touch Control de la izquierda. Los ajustes actuales de posición y brillo se muestran gráficamente en el Head-up-Display y en el visualizador del conductor.
- ▶ **Ajuste de la posición:** en el Touch Control de la izquierda, deslice el dedo hacia arriba o hacia abajo.

- ▶ **Ajuste del brillo:** en el Touch Control de la izquierda, deslice el dedo hacia la derecha o hacia la izquierda. Los ajustes realizados de posición y brillo se memorizan automáticamente.

- ▶ Pulse la tecla  u  para salir de los ajustes.

- ⓘ **Vehículos con función de realidad aumentada:** al ajustar la posición, la indicación variable se desplaza hacia arriba y el campo de indicación se reduce. Esto puede afectar ligeramente a la superficie en la que se muestran los contenidos de la realidad aumentada.

### Selección del Head-up-Display con realidad aumentada

- ▶ Pulse la tecla del menú principal de la izquierda .
- ▶ **Selección de la barra de menús del Head-up-Display:** haga un gesto táctil hacia arriba sobre el Touch Control de la izquierda.
- ▶ **Selección del Head-up-Display con realidad aumentada:** efectúe un gesto táctil hacia la

izquierda o hacia la derecha en el Touch Control de la izquierda para activar el contenido que desee.

### Conexión/desconexión del Head-up-Display

Visualizador del conductor:



#### Conexión

- ▶ Haga un gesto táctil hacia arriba en el Touch Control de la izquierda.
- ▶ Pulse el Touch Control de la izquierda .

#### Desconexión







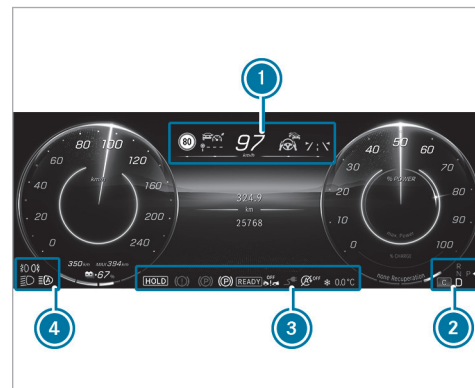

- ▶ Haga un gesto táctil hacia arriba en el Touch Control de la izquierda.
- ▶ Haga un gesto táctil en el Touch Control de la izquierda y seleccione **Head-up-Display**.
- ▶ Pulse el Touch Control de la izquierda .











### Sinopsis de las indicaciones de estado mostradas en el visualizador del conductor

Las indicaciones de estado de los sistemas de asistencia y de seguridad de marcha se encuentran en los campos de indicación ① a ④.



 La cantidad, la posición y la representación de las indicaciones de estado que aparecen en el visualizador del conductor dependen de los sistemas que están activados o desactivados.

-  Detección de personas (solo en el gráfico de asistencia)
-  Ayuda activa para aparcar disponible (→ página 321)
-  La ayuda activa para aparcar detecta huecos para aparcar (→ página 321)
-  Ayuda para aparcar PARKTRONIC desconectada (→ página 318)
-  TEMPOMAT (→ página 263)
-  Asistente activo de distancia DISTRONIC (→ página 266)
-  Distancia deseada del asistente activo de distancia DISTRONIC (→ página 266)
-  Asistente de frenado activo desconectado (→ página 288)
-  Asistente de frenado activo afectado o no funciona (→ página 288)

-  Asistente activo de dirección (→ página 276)
-  Asistente activo para cambio de carril (→ página 280)
-  Detector activo de cambio de carril (→ página 299)
-  Control activo de ángulo muerto (solo en el gráfico de asistencia) (→ página 298)
-  Pedal acelerador háptico (→ página 218)
-  Función HOLD (→ página 258)
-  Luces de carretera automáticas (→ página 170)
-  Luces de carretera automáticas Plus (→ página 171)
-  Asistente activo para retenciones (→ página 274)
-  Advertencia por calzada resbaladiza

**Vehículos con asistente para señales de tráfico:**  
indicaciones y señales de tráfico detectadas (→ página 288)



## Sinopsis y manejo

### Indicaciones sobre el sistema multimedia MBUX

**⚠ ADVERTENCIA** Peligro de distracción debido a los sistemas de información y los equipos de comunicación

Si maneja sistemas de información y equipos de comunicación integrados en el vehículo durante la marcha, podría distraer su atención del tráfico. Adicionalmente puede perder el control de su vehículo.

- ▶ Utilice estos equipos solo si el estado del tráfico lo permite.
- ▶ Si no puede garantizar esto, detenga el vehículo sin poner en peligro la seguridad vial y realice las entradas con el vehículo parado.

Cuando utilice el sistema multimedia, observe la legislación vigente en el país en el que se encuentre en ese momento.

En función del equipamiento, las funciones y la identificación del producto de su sistema multimedia MBUX pueden diferir de la descripción y

las ilustraciones que figuran en el manual de instrucciones. Por ejemplo, el guiado al punto de destino con realidad aumentada no está disponible en todas las variantes de equipamiento.

**! INDICACIÓN** Aumento de la temperatura de la superficie por radiación solar directa en el visualizador central/visualizador del acompañante

La superficie del visualizador está muy oscura. Si el visualizador está sometido a la radiación solar directa, la superficie puede calentarse considerablemente.

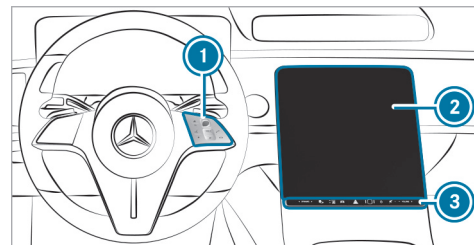

- ▶ Si el visualizador ha estado sometido a la radiación solar directa, deje que enfríe antes de tocarlo de forma prolongada.

### Sinopsis del sistema multimedia MBUX



Vehículos con visualizador central



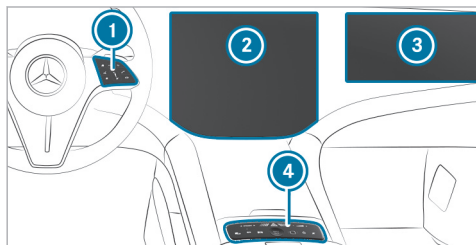

- 1 Touch Control y grupo de manejo del sistema multimedia MBUX  
MBUX significa Mercedes-Benz User Experience.
  - Manejo del Touch Control
- 2 Visualizador central con funcionalidad táctil
  - Sinopsis de la pantalla de inicio
  - Manejo de la pantalla táctil
- 3 Panel de mandos con:
  - ☐ Sensor de huella digital

-  Conexión o desconexión del sistema multimedia MBUX
-  Desconexión o conexión del sonido
-  Ajuste del volumen



Vehículos con MBUX Hyperscreen

- ① Touch Control y grupo de manejo del sistema multimedia MBUX
  - Manejo del Touch Control
- ② Visualizador central con funcionalidad táctil para el conductor
  - Sinopsis de la pantalla de inicio
  - Manejo de la pantalla táctil

- ③ Visualizador del acompañante con funcionalidad táctil
  - Sinopsis de la pantalla de inicio
  - Manejo de la pantalla táctil
- ④ Panel de mandos con:
  -  Sensor de huella digital
  -  Conexión o desconexión del sistema multimedia MBUX
  -  Desconexión o conexión del sonido
  -  Ajuste del volumen

Otras posibilidades de manejo:

- Realización de un diálogo con el asistente de voz MBUX.
- Manejo sin contacto de las funciones con el asistente interior MBUX.

La interacción será inteligente, reactiva o mediante movimientos de la mano o la cabeza.

- ① Encontrará más información sobre el manejo y sobre las aplicaciones, los servicios posventa y otros servicios en el manual de instrucciones digital.

### Visualizador del acompañante (solo vehículos con MBUX Hyperscreen)

**⚠ ADVERTENCIA** Peligro de accidente y lesiones por distracción del conductor al ver el visualizador del acompañante

Si ve el visualizador del acompañante durante la marcha, podría distraer su atención del tráfico. Adicionalmente puede perder el control de su vehículo. El visualizador del acompañante está previsto exclusivamente para el acompañante.

- ▶ Mantenga siempre la vista en el estado real del tráfico.
- ▶ Evite ver el visualizador del acompañante durante la marcha.

El visualizador del acompañante es una pantalla táctil adicional, especial para el acompañante.

Requisitos para la visualización de contenido en el visualizador del acompañante durante la marcha:

- El acompañante está sentado en el asiento del acompañante.

- La cámara del conductor está activada (→ página 373).

En la indicación variable del visualizador central se muestra  como un símbolo blanco.

- La cámara del conductor detecta la cabeza del conductor y la dirección en la que está mirando.

Muestra contenido del sistema multimedia MBUX independientemente del visualizador central.

Dependiendo de la aplicación, se maneja independientemente del conductor. El contenido ampliado, por ejemplo, la reproducción de contenido multimedia, también está disponible durante la marcha, en función del mercado.

Para la reproducción de determinados contenidos en el visualizador del acompañante, por ejemplo, imágenes en movimiento, se requiere el acoplamiento de los auriculares Bluetooth®.

Si el conductor mira el visualizador del acompañante durante demasiado tiempo, el contenido, por ejemplo, imágenes en movimiento, se ocultará. Para ello se utiliza un concepto de bloqueo inteligente basado en cámara.

 Cuando el vehículo está estacionado, el acompañante puede utilizar su visualizador en las siguientes condiciones:

- El acompañante está sentado en el asiento del acompañante.
- Hay una interacción con el sistema multimedia MBUX.

Si el conductor ha abandonado brevemente el vehículo, por ejemplo, para hacer una compra, sigue siendo posible manejar el visualizador del acompañante.

 Si no hay un acompañante presente, se puede mostrar una imagen decorativa digital en el visualizador del acompañante.

### Protección antirrobo

Este dispositivo está equipado con medidas técnicas de protección antirrobo. Su punto de servicio Mercedes-Benz le proporcionará información detallada sobre la protección antirrobo.

## Capa cero

### Función de la capa cero

La capa cero le ofrece contenidos dinámicos del sistema multimedia MBUX y le permite acceder con rapidez a las aplicaciones que utilice y controlarlas. Si selecciona  en el visualizador central, se muestra el mapa digital con las aplicaciones en el sector de visualización inferior. Los pasos necesarios para abrir las aplicaciones se reducen con respecto a la pantalla de inicio con el menú clásico. Puede cambiar entre la capa cero y la pantalla de inicio con el menú clásico.

Las aplicaciones se pueden ocultar o volver a mostrar en el sector de visualización.

La capa cero dispone de los siguientes módulos y aplicaciones:

- Módulo EQ y módulo de navegación  
El módulo EQ se muestra siempre en el mapa digital. En la vista ampliada se ofrecen ajustes de carga y funciones de navegación.
- Entretenimiento (medios, radio) y teléfono

Si se muestra el sector de visualización inferior, las fuentes de entretenimiento se visualizan siempre.

Para que se muestre el teléfono, debe haber un teléfono móvil conectado con el sistema multimedia MBUX.

- Aplicaciones activas

En el sector de visualización inferior se muestra, por ejemplo, el programa de masaje activado.

- Propuestas

Las propuestas se muestran en el sector de visualización inferior según el contexto y sus hábitos de uso. A continuación, algunos ejemplos:

- Llamadas realizadas
- Programa de masaje activo
- Funciones del vehículo
- Aplicaciones de voz online

- Aplicaciones de voz online

El sector de visualización inferior dispone de accesos directos a distintos servicios ejecutables por voz en función del contexto.

Las aplicaciones se muestran primero en una vista minimizada. Mediante una pulsación breve puede manejarlas o abrir el menú correspondiente (vista ampliada).

Pulsando de forma prolongada una propuesta, se abre un menú contextual con más funciones disponibles.

La función de aprendizaje se puede activar o desactivar para las opciones (→ página 375).

## Sinopsis de la capa cero

### Mapa digital y aplicaciones específicas del usuario (ejemplo)

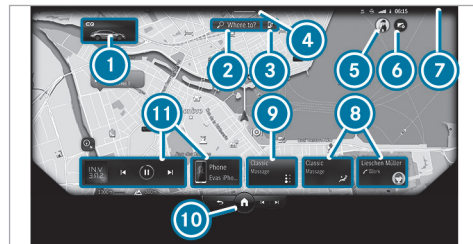

- 1 Módulo EQ (vista minimizada)
- 2 Introducción de un punto de destino
- 3 Búsqueda de una estación de carga
- 4 Acceso al Control Center: desplazamiento de la barra hacia abajo
- 5 Acceso a los ajustes del perfil de usuario
- 6 Menú Compartir contenidos
- 7 Indicación variable
- 8 Propuestas

Requisito: se han activado las propuestas (→ página 375).

- 9 Aplicación activa, por ejemplo, programa de masaje



Pulsación breve: visualización de todas las aplicaciones y la búsqueda global (→ página 358)

Pulsación larga: apertura de la pantalla de inicio con el menú clásico

- 11 Fuentes de entretenimiento (medios, radio) y teléfono

Requisito del teléfono: el teléfono móvil está conectado con el sistema multimedia MBUX.

La capa cero muestra el mapa digital y las aplicaciones específicas del usuario.

En el sector de visualización inferior se muestran las siguientes aplicaciones específicas del usuario:

- Propuestas 8
- Aplicaciones activas 9
- Fuentes de entretenimiento y teléfono 11

- Aplicaciones de voz online

El sector de visualización inferior puede visualizarse y ocultarse (→ página 358).

#### Información sobre las fuentes de entretenimiento

Puede manejar las aplicaciones en la vista minimizada o en el menú (vista ampliada) (→ página 358).

Ejemplos:

- Control de la fuente multimedia, por ejemplo, pausa/reproducción, siguiente título, sintonización de emisoras
- Selección de una canción de la lista de reproducción actual o de una emisora de la lista de emisoras
- Selección de la fuente multimedia  
La fuente multimedia debe estar conectada con el sistema multimedia MBUX.

#### Información sobre el teléfono

Para utilizar las funciones, el teléfono móvil debe estar conectado con el sistema multimedia MBUX.

Requisito para las propuestas: se ha activado la opción **Llamadas y mensajes** en las propuestas.

Ejemplos:

- Aceptación de una llamada y devolución de una llamada perdida  
Se muestran las llamadas perdidas del teléfono móvil que esté conectado con el sistema multimedia MBUX en ese momento.
- Visualización de contactos y lista de llamadas, así como llamada a un contacto
- Uso de las funciones de llamadas
- Propuesta de contactos  
Los contactos se proponen para el teléfono móvil que está conectado con el sistema multimedia MBUX. No se proponen contactos para un teléfono móvil vinculado a otro perfil de usuario.
- Escritura de un mensaje a un contacto (propuesta)
- Conexión de un dispositivo mediante el administrador de dispositivos (propuesta)

### Información sobre las aplicaciones activas

Están disponibles las siguientes funciones:

- Manejo del programa de masaje
- Manejo del programa ENERGIZING COMFORT
- Elevación o bajada de la altura del vehículo

### Propuestas de navegación y de las funciones de confort y del vehículo

Requisito: se han activado las opciones **Confort, Vehículo** y **Navegación** en las propuestas.

- Manejo del programa de masaje  
El sistema multimedia propone, por ejemplo, un programa en un momento determinado.
- Manejo del programa ENERGIZING COMFORT
- Apertura del portón trasero  
Requisito: el vehículo está equipado con cierre de confort de la tapa del maletero.
- Apertura y cierre de las puertas de confort  
Requisito: el vehículo está equipado con puertas de confort.
- Ajuste de la altura del vehículo
- Realización de ajustes de calefacción

- Conexión o desconexión de la ayuda para aparcar PARKTRONIC
- Selección de últimos destinos y puntos de destino de los favoritos

### Propuestas sobre las aplicaciones de voz online

Requisito: se ha activado la opción **Servicios de voz en línea** en las propuestas.

Las aplicaciones de voz propuestas están disponibles online y se basan en sus entradas de voz previas.

Ejemplos:

- ¿Qué tiempo hará mañana?
- Pon las noticias.
- Inicia Geoquiz.
- Abre la puerta del garaje.

### ■ Apertura y manejo de la capa cero

#### Apertura de la capa cero



Al conectar el vehículo, se muestra la capa cero con el mapa digital. La navegación está activada.

- ▶ **Desde otra aplicación:** pulse la tecla  a la derecha del volante.

O bien:

- ▶ Pulse brevemente .

### Manejo de aplicaciones en la vista reducida (ejemplos)

- ▶ **Medios:** para reproducir la pista anterior o siguiente, toque  o .
- ▶ **Aceptación de una llamada o respuesta a una llamada perdida:** toque el contacto. Las funciones de llamada están disponibles una vez establecida la conexión.
- ▶ **Finalización de una llamada:** vuelva a tocar el contacto.
- ▶ **Respuesta a un mensaje:** toque el mensaje recibido y dicte su mensaje mediante el asistente de voz MBUX.
- ▶ **Inicio de un programa de masaje:** toque la aplicación e inicie el programa de masaje.
- ▶ **Selección del último destino:** toque la aplicación y seleccione uno de los últimos destinos.
- ▶ **Selección de un destino de los favoritos:** toque la aplicación y seleccione el destino.

### Visualización y ocultación del sector de visualización con aplicaciones

- ▶ **Ocultación:** arrastre hacia abajo las aplicaciones.
- ▶ **Visualización:** mueva la barra situada encima de  hacia arriba.

O bien:

- ▶ Seleccione .

O bien:

- ▶ Pulse la tecla  a la derecha del volante.

### Módulo EQ (vista ampliada)

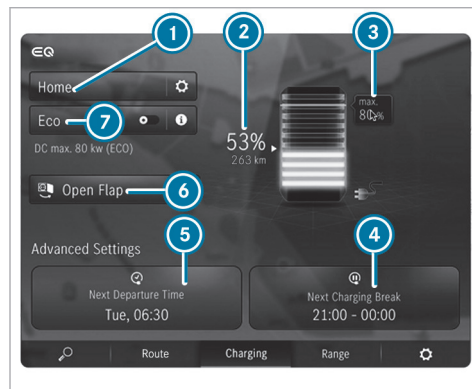



- ① Ajuste del programa de carga (→ página 243)
- ② Estado de carga actual de la batería de alto voltaje
- ③ Estado de carga máximo (según el ajuste)
- ④ Ajuste de la próxima pausa de carga (para utilizar tarifas económicas)
- ⑤ Ajuste de la hora de salida

- ⑥ Apertura de la tapa de la caja de enchufe
- ⑦ Conexión o desconexión de la carga ECO

- ▶ Toque el módulo EQ (→ página 356). Se muestran los ajustes de carga.

En la barra de menús inferior hay más funciones EQ y de navegación disponibles:

- Símbolo  introducción de un destino
  - **Ruta**  
La ruta muestra las paradas de carga y el destino.
  - **Autonomía**  
Activación o desactivación de la maximización de la autonomía (→ página 219).
  - **Consumo**  
Se visualizan las cantidades de consumo actuales y de promedio.
  - Símbolo   
Realización de ajustes para **Vista**, **Mensajes y señales acústic.** y **Ruta**.
- ▶ **Cierre del menú:** seleccione .

## Módulo de navegación (vista ampliada)

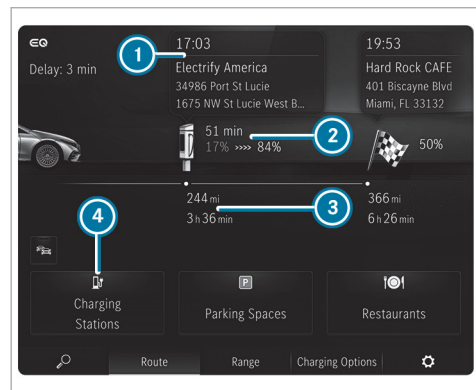

Módulo de navegación con guiado al destino activo (ejemplo)

- 1 Hora de llegada a la parada de carga, tipo de estación de carga

- 2 Parada de carga, muestra el tiempo de carga recomendado por la navegación con Electric Intelligence y el estado de carga a la llegada al continuar la marcha para optimizar el tiempo de viaje
- 3 Distancia a la posición actual del vehículo y tiempo de marcha restante
- 4 Búsqueda de estación de carga adicional

- ▶ Toque el módulo EQ (→ página 356).
- ▶ Seleccione **Ruta** en la barra de menús inferior.

## Manejo del menú en el sector de visualización inferior (ejemplo: programa de masaje activo)



- 1 Selección del programa de masaje
- 2 Inicio o detención del programa de masaje para el conductor
- 3 Inicio o detención del programa de masaje para el acompañante
- 4 Ajuste de la intensidad del masaje para el asiento del conductor o del acompañante

- ▶ Toque la aplicación. Se muestra la vista ampliada de la aplicación.
- ▶ **Cierre del menú:** seleccione .





### Apertura y cierre del menú contextual de una propuesta

- ▶ Pulse una propuesta de forma prolongada. El menú contextual se abre y muestra, por ejemplo, la opción **No proponer más**.
- ▶ **Cierre:** deslice el dedo hacia abajo.



### Borrado de la propuesta del sector de visualización

- ▶ Deslice la propuesta hacia arriba.

### Visualización de todas las aplicaciones

- ▶ Pulse brevemente . Se muestran las aplicaciones disponibles. La búsqueda global está disponible.
- ▶ **Ocultación de aplicaciones:** vuelva a pulsar brevemente .

### Cambio entre la capa cero y la pantalla de inicio con menú clásico

- ▶ Pulse prolongadamente . Se muestra la pantalla de inicio con menú clásico.
- ▶ **Retorno a la capa cero:** pulse  de forma prolongada.

### Sinopsis de la pantalla de inicio



- ① Visualización en la indicación variable
  - ② Acceso a los ajustes del perfil de usuario y cambio de usuario
  - ③ Acceso al Control Center: desplazamiento de la barra hacia abajo
  - ④ Apertura de favoritos
  - ⑤ Visualización en la indicación variable
  - ⑥ Visualización de otras aplicaciones
  - ⑦ Acceso a la aplicación
  - ⑧ Accesos rápidos de la aplicación
  - ⑨ Menú global
-  Apertura del menú anterior

 Pulsación larga: cambio entre la pantalla de inicio y la capa cero

 Título anterior o emisora anterior

 Título siguiente o emisora siguiente

- ① Durante una llamada telefónica, en el menú global ⑨ se indica la duración de la llamada.

En el Control Center se puede acceder a las siguientes funciones:

- Centro de notificaciones
- Menú Compartir contenidos
- Favoritos
- Accesos rápidos del vehículo

## Menú Compartir contenidos del Control Center

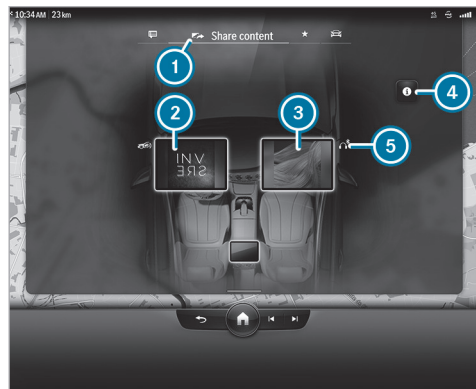

Menú Compartir contenidos (ejemplo)

- ① Apertura del menú
- ② Visualizador central con contenido activo (visualización de la carátula)
- ③ Visualizador del acompañante

- ④ Apertura de animación de Compartir contenidos
- ⑤  Auriculares Bluetooth® conectados a la derecha al visualizador del acompañante

Para compartir contenidos, lleve un visualizador hacia el otro y dépositelo.

Para controlar la reproducción de medios, pulse brevemente un visualizador.







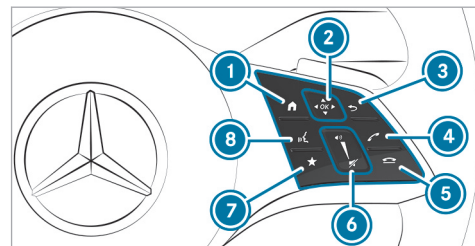

- ① Si el vehículo está equipado con el sistema de entretenimiento high-end MBUX en la parte trasera y la tableta MBUX de la parte trasera, se muestran en ② y ③:



- los visualizadores para las plazas traseras
- la tableta MBUX de la parte trasera

## Manejo del sistema multimedia MBUX

## En el Touch Control



- ①  Visualización de la pantalla de inicio
- ② Touch Control
  -     Deslizamiento del dedo en la dirección indicada por la flecha (navegación)
  -  Pulsación (confirmación)
- ③  Retorno a la última indicación
- ④  Establecimiento o aceptación de una llamada
- ⑤  Rechazo o finalización de una llamada

- ⑥ Aumento del volumen: deslizamiento del dedo hacia arriba  
Reducción del volumen: deslizamiento del dedo hacia abajo
- ⑦  Desconexión del sonido: pulsación
- ⑦  Acceso a los favoritos (pulsación corta) o adición de favoritos (pulsación larga)
- ⑧  Inicio del asistente de voz MBUX

La navegación por los menús y las listas se efectúa con **gestos táctiles con un dedo** sobre la superficie sensible al tacto del Touch Control ②, por ejemplo:

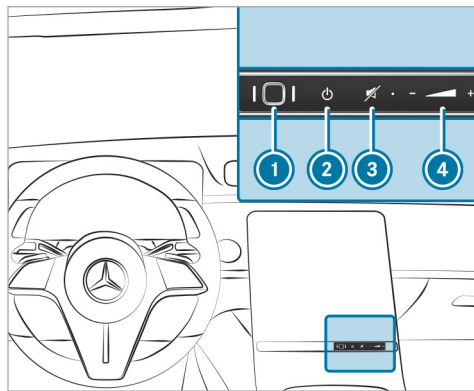

- ▶ **Introducción de los caracteres:** seleccione un carácter en el teclado y pulse el Touch Control ②.
- ▶ **Selección de la opción de menú:** desplácese por las listas y pulse el Touch Control ②.
- ▶ **Desplazamiento del mapa digital:** deslice el dedo en cualquier dirección.

### En la pantalla táctil





Elementos de mando en vehículos con visualizador central (ejemplo)

- ① Sensor de huella digital
- ② Conexión o desconexión del sistema multimedia MBUX
- ③ Conexión o desconexión del sonido

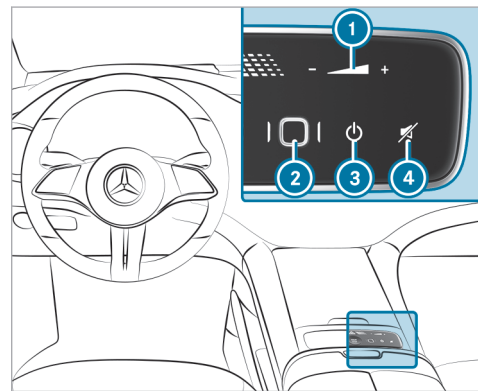
- ④ Ajuste del volumen  
Pulsación de  o  o deslizamiento del dedo por la tecla



Elementos de mando en vehículos con MBUX Hyperscreen (ejemplo)

- ① Ajuste del volumen  
Pulsación de  o 
- ② Sensor de huella digital

- ③ Conexión o desconexión del sistema multimedia MBUX
- ④ Conexión o desconexión del sonido
- ▶ **Selección de opción de menú o entrada:** toque un símbolo o una entrada.
- ▶ **Ampliación de la escala del mapa:** toque dos veces consecutivas con un dedo.
- ▶ **Reducción de la escala del mapa:** toque con dos dedos.
- ▶ **Introducción de caracteres mediante teclado:** toque una tecla.
- ▶ **Navegación por menús:** deslice el dedo hacia arriba, hacia abajo, hacia la izquierda o hacia la derecha.
- ▶ **Introducción de caracteres mediante escritura manual:** escriba el carácter en la pantalla táctil con un dedo.
- ▶ **Ampliación o reducción de la escala del mapa:** junte o separe dos dedos.
- ▶ **Ampliación o reducción de la sección de una página web:** junte o separe dos dedos.

- ▶ **Giro del mapa digital:** gire dos dedos hacia la izquierda o hacia la derecha.
- ▶ **Desplazamiento del mapa digital:** toque la pantalla táctil y mueva el dedo en cualquier dirección.
- ▶ **Memorización del punto de destino en el mapa digital:** toque la pantalla táctil sin soltarla hasta que aparezca un aviso.
- ▶ **Ajuste del volumen en una escala:** toque la pantalla táctil y mueva el dedo hacia la izquierda o hacia la derecha.
- ▶ **Apertura de un menú global en aplicaciones:** toque sin soltar la pantalla táctil hasta que se muestre el menú **Opciones**.

#### Funcionamiento del asistente de voz MBUX

**⚠ ADVERTENCIA** Peligro de distracción debido a los sistemas de información y los equipos de comunicación

Si maneja sistemas de información y equipos de comunicación integrados en el vehículo durante la marcha, podría distraer su atención

del tráfico. Adicionalmente puede perder el control de su vehículo.

- ▶ Utilice estos equipos solo si el estado del tráfico lo permite.
- ▶ Si no puede garantizar esto, detenga el vehículo sin poner en peligro la seguridad vial y realice las entradas con el vehículo parado.

Por su propia seguridad, es imprescindible que tenga en cuenta los siguientes puntos durante el manejo de equipos móviles de comunicación y especialmente de su sistema de mando fónico:

- Tenga en cuenta las disposiciones legales vigentes del país en el que se encuentre en ese momento.
- Si utiliza el sistema de mando fónico en una situación de emergencia, su voz puede sufrir alteraciones. Esto puede retrasar la conversación telefónica, por ejemplo, una llamada de emergencia.
- Familiarícese con las funciones del sistema de mando fónico antes de iniciar la marcha.

Con el asistente fónico MBUX se pueden manejar funciones del vehículo y distintas áreas del sistema multimedia MBUX por entrada de voz. El asistente de voz MBUX está listo para funcionar aproximadamente medio minuto después del encendido del vehículo y se puede controlar desde todos los asientos. Encontrará más información y ejemplos acerca de los comandos de voz en el manual de instrucciones digital.

Con el asistente de voz MBUX puede manejar, en función del equipamiento del vehículo, las siguientes funciones:

- Teléfono
- SMS y correo electrónico
- Navegación
- Radio y medios
- Funciones del vehículo
- Funciones online

Para poder disfrutar de la plena funcionalidad del sistema de mando fónico, el mando fónico online debe estar activado.

## Realización de un diálogo

### Inicio del diálogo

► Diga "Hey, Mercedes" para activar el asistente fónico MBUX. La activación de la voz debe estar conectada en el sistema multimedia.

O bien:

► Pulse la tecla  del volante multifunción. En el sistema multimedia MBUX se muestra una línea azul. Se puede iniciar el diálogo.

Para dialogar con el asistente de voz MBUX se pueden utilizar frases coloquiales completas a modo de comandos de voz. La activación de la voz también se puede combinar directamente con un comando de voz, por ejemplo, "Hey, Mercedes, ¿a qué velocidad se puede circular aquí?".

### Apertura de la ayuda

► **Información sobre el asistente fónico MBUX:** diga "Hey, Mercedes, ¿qué puedes hacer?".

► **Manual de instrucciones digital:** "Muéstrame las instrucciones de uso". Con el vehículo

parado, tiene a su disposición el contenido íntegro del manual de instrucciones digital.

### Manejo de las funciones (ejemplos)

► **Manejo de la navegación:** "Busca un restaurante asiático, pero no japonés, en el centro de Madrid".

► **Manejo del teléfono:** "Llama a mi padre".

► **Cambio del idioma del sistema a inglés (comando breve):** "Change language to English".

► **Manejo de la radio:** "Muéstrame la lista de emisoras de radio".

► **Manejo de medios:** "Conecta la reproducción aleatoria".

► **Manejo de las funciones del vehículo:** "Ajusta la calefacción de asiento al nivel 2".

► **Manejo de las funciones online:** "¿Qué hora es en Sídney?".

► **Realización de preguntas sobre el vehículo:** "¿Tengo el control de ángulo muerto?".

### Sinopsis del asistente interior MBUX

**▲ ADVERTENCIA** Peligro de sufrir lesiones por los rayos láser de la cámara

Este producto utiliza un sistema láser de la clase 1. Si se abre o se daña la carcasa, los rayos láser podrían dañarle la retina.

- ▶ No abra la carcasa.
- ▶ Encargue siempre la realización de los trabajos de mantenimiento y reparación en un taller especializado.

Este producto cumple las disposiciones FDA 21 CFR 1040.10 y 1040.11 a excepción de las diferencias de conformidad con la Directiva de Láser n.º 50 de la FDA del 24 de junio de 2007.

- ① La cámara registra datos de imagen para las aplicaciones, por ejemplo, detección del cuerpo, de la cabeza y de las manos. La cámara convierte directamente los datos de imagen en metadatos. Los datos de imagen no se memorizan. Los datos solo se procesan en el vehículo y no se transmiten fuera de este.

- ① Al poner en marcha el vehículo, el asistente interior MBUX se activa automáticamente. Puede conectar o desconectar el asistente interior. El ajuste se memoriza en su perfil de usuario actual para la plaza de asiento específica. A través del perfil de usuario también está disponible en otros vehículos equipados con asistente interior MBUX. De esta manera, solo deberá efectuar el ajuste una vez y podrá llevarlo al otro vehículo.

- ① Las cámaras frontal y trasera del asistente interior se pueden conectar y desconectar con **Delante** y **Detrás**. Los ajustes de cámara seleccionados (conectado/desconectado) no se memorizan en el perfil de usuario y solamente son válidos para el vehículo actual. Si cambia a otro vehículo equipado con asistente interior MBUX, compruebe los ajustes y adáptelos en caso necesario.

El asistente interior MBUX está equipado con cámara frontal y trasera.

- ① Alternativamente, también hay disponible un equipamiento solo con cámara frontal.

La cámara frontal está compuesta por dos cámaras que ayudan al conductor y al acompañante.

La cámara trasera está compuesta por dos cámaras que ayudan a los ocupantes de las plazas traseras izquierda y derecha.

El asistente interior MBUX detecta a los ocupantes del vehículo mediante cámaras láser 3D. Las cámaras de la cámara frontal se encuentran en la unidad de mando en el techo. Las cámaras de la cámara trasera están dispuestas en la cercha de techo.

El asistente detecta las interacciones de los ocupantes del vehículo mediante las cámaras. Entonces, interpreta los movimientos naturales de las manos, la cabeza y el cuerpo en función del contexto o mediante peticiones explícitas de los ocupantes del vehículo. De este modo, el asistente puede activar automáticamente funciones del habitáculo del vehículo y proporcionar asistencia en función de la situación.

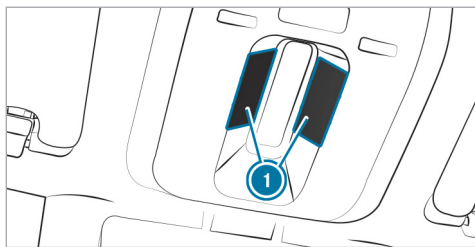

1 Disposición de las cámaras de la cámara frontal en la unidad de mando en el techo

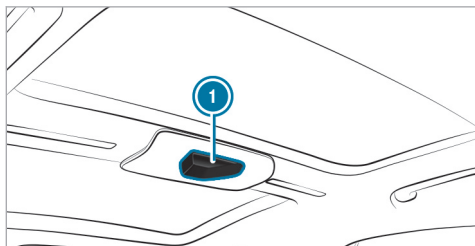

1 Disposición de la cámara trasera en la cercha de techo

El asistente contribuye a las funciones del vehículo y del infoentretenimiento en tres niveles de interacción:

- INTELIGENTE

El asistente detecta automáticamente a los ocupantes del vehículo y activa funciones.

- REACTIVA

El asistente detecta el lenguaje corporal natural de un ocupante del vehículo y ejecuta automáticamente funciones adaptadas a la situación.

- SIN CONTACTO

El ocupante del vehículo solicita activamente una función con el movimiento o el gesto de una mano.

El asistente ofrece funciones para los siguientes temas:

- SEGURIDAD

El asistente ayuda a los ocupantes del vehículo en el uso de los sistemas de retención.

- CONFORT

El asistente aumenta el confort automatizando las funciones del habitáculo y ayudando en la interacción natural con el vehículo.

- INFOENTRETENIMIENTO

Los ocupantes del vehículo pueden ejecutar una función de favoritos efectuando un gesto con la mano.

#### Límites del sistema, avisos en el visualizador e indicaciones para la subsanación

Los avisos de avería se muestran, por ejemplo, en el visualizador central.

La operatividad del sistema puede verse limitada o el sistema puede dejar de funcionar en las siguientes situaciones:

- Las cámaras pueden calentarse debido al uso. Esto puede causar que las cámaras se apaguen temporalmente, especialmente durante un uso prolongado y a temperaturas exteriores altas.

No toque ni cubra las cámaras y espere hasta que se hayan enfriado y vuelvan a estar disponibles.

Se muestra el aviso **Asistente para el interior no disp. actual. Aviso cuando vuelva a estar disponible.**

Cuando la cámara vuelva a estar disponible, recibirá una notificación.

- La cámara frontal o la trasera está cubierta, sucia, empañada o rayada.

Antes de limpiar la cubierta de la cámara, espere a que la cámara se enfríe.

Se muestra el aviso **No disponible actualm., vea Instruc. servicio.**

Limpie la cubierta de la cámara con un paño de algodón seco o húmedo desde fuera. No utilice paños de microfibra. **No** retire la cubierta durante la limpieza.

- Un ocupante del vehículo es demasiado grande. La ropa que lleva (guantes, sombrero, pañuelo, color de la ropa) o sus accesorios, por ejemplo, un reloj con una gran pantalla, perjudican la visión de la cámara. O bien la zona de detección de la cámara está limitada.

Se muestra el aviso **Asistente interior conductor solo dispon. de forma limitada, vea Instruc. servicio**

Mantenga el campo de visión de la cámara despejado.

Los objetos que se encuentren en la zona de detección de la cámara pueden limitar su campo visual. Preste atención, por ejemplo, a que no haya objetos colgando del retrovisor interior.

- El asistente interior MBUX está averiado.

Se muestra el aviso **Asistente p. interior MBUX no disponible. Contacte con su taller Mercedes-Benz.**

Acuda a un punto de servicio Mercedes-Benz.

- En las siguientes condiciones se muestra el aviso **Asistente interior trasero no disp. actualm. Ver Instrucciones de servicio:**
  - Vehículos con banco trasero: en cuanto se ocupa el asiento trasero central, las funciones no se admiten en la parte trasera.

Para utilizar el asistente interior en la parte trasera, mantenga libre el asiento trasero central.

- El asiento del acompañante está demasiado hacia atrás y se encuentra en el campo visual de la cámara.

Desplace el asiento del acompañante hacia delante.

- La segunda fila de asientos no está desplazada completamente hacia atrás. Los ocupantes de dichos asientos están demasiado cerca de la cámara.

Desplace la segunda fila de asientos hacia atrás.

- El vehículo está equipado con una tercera fila de asientos. La lengüeta del cierre de un cinturón de seguridad está encastrada en un cierre de cinturón.

Para utilizar el asistente interior en la parte trasera, mantenga libre el asiento o la fila de asientos.

Asegúrese de que la lengüeta del cierre del cinturón de seguridad trasero no está



insertada en el cierre del cinturón del asiento correspondiente.

### Advertencia preventiva de salida del vehículo (SEGURIDAD/reactiva)

#### Requisitos

- El vehículo está equipado con el control activo de ángulo muerto con sistema de advertencia de salida del vehículo.
  - El control activo de ángulo muerto está conectado (→ página 299).
  - El vehículo está equipado con una iluminación activa de ambiente o iluminación de ambiente.
  - Las cámaras están conectadas:  
La cámara frontal activa las puertas delanteras.  
La cámara trasera activa las puertas traseras.
- i** Tenga en cuenta la información sobre los límites del sistema del control activo de ángulo muerto con sistema de advertencia de salida del vehículo (→ página 296).

Cuando los ocupantes del vehículo van a abandonar el vehículo, la función puede advertirlos de una posible colisión con un vehículo o un ciclista que se aproximan.

Tan pronto un ocupante del vehículo mueva la mano hacia la manilla de la puerta, se emiten las siguientes advertencias en función del equipamiento del vehículo:

- La iluminación activa de ambiente o la iluminación de ambiente parpadea en rojo.
  - Adicionalmente, para una de las puertas delanteras, el testigo luminoso de advertencia en el retrovisor exterior parpadea en rojo.
  - Si se abre la puerta, suena una señal acústica de advertencia.
- i** La advertencia óptica tiene lugar **antes** de la apertura de la puerta.
- i** Más información sobre el control activo de ángulo muerto con sistema de advertencia de salida del vehículo (→ página 296) y sobre la iluminación de ambiente (→ página 174).

### Activación o desactivación de la linterna y la luz de lectura

#### Requisitos

- **Para la luz de lectura:** las cámaras están conectadas:  
La cámara frontal activa la luz de lectura para el conductor y el acompañante.  
La cámara trasera activa la luz de lectura para los ocupantes de las plazas traseras derecha e izquierda.
- El movimiento de la mano para el conductor y el acompañante se ejecuta debajo del retrovisor interior. Los ocupantes de la parte trasera mueven la mano en el asidero delante de la luz de lectura.
- **Para la luz de búsqueda:** la función está disponible en el vehículo en la oscuridad.  
Las cámaras están conectadas:  
La cámara frontal registra la zona de interacción del asiento del acompañante desocupado.

La cámara trasera registra la zona de interacción del asiento trasero izquierdo o derecho desocupado.

- Los asientos registrados están desocupados o hay un niño sentado en un sistema de retención infantil.

#### Conexión y desconexión de la luz de lectura



Ejecución del manejo de la luz de lectura para el conductor y el acompañante

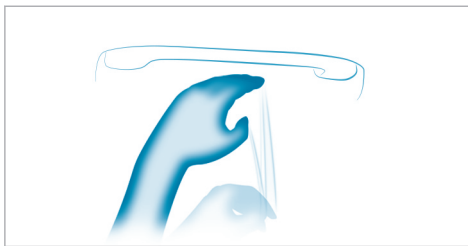

Ejecución del manejo de la luz de lectura para ocupantes de plazas traseras

- ▶ Mueva la mano verticalmente hacia arriba o hacia abajo debajo del retrovisor interior.
- O bien:
- ▶ Mueva la mano verticalmente hacia arriba y hacia abajo delante de la luz de lectura. La luz de lectura se conecta o desconecta.

#### Conexión y desconexión de la luz de búsqueda



Zona de movimiento para activar la luz de búsqueda

- ▶ **Conexión:** introduzca la mano en la zona de un asiento desocupado. La luz de búsqueda se conecta automáticamente para el ocupante del vehículo.
- ▶ **Desconexión:** retire la mano de la zona del asiento desocupado. Se vuelve a desconectar la luz de búsqueda.

### Preselección automática del retrovisor exterior (CONFORT/reactiva)

#### Requisitos

- La cámara frontal está conectada.

Hasta ahora, para ajustar los retrovisores exteriores se selecciona el espejo deseado con una tecla de preselección en la puerta del conductor.

Con el asistente interior MBUX se preselecciona automáticamente el espejo que se desea ajustar con el movimiento natural de la cabeza hacia la derecha o la izquierda. Cuando la mano toca la tecla para ajustar el retrovisor exterior, se ilumina el LED situado debajo de la tecla del lado del espejo preseleccionado.

Ajuste la posición del retrovisor exterior activo mediante la tecla.

- ⓘ También es posible preseleccionar el retrovisor exterior con las teclas. Más información sobre el ajuste de los retrovisores exteriores (→ página 181).
- ⓘ Para esta aplicación se utiliza adicionalmente la cámara del conductor.

### Acceso a favoritos con el gesto de la V (INFOENTRENAMIENTO/sin contacto)

#### Requisitos

- La cámara frontal está conectada.
- En la lista de favoritos se ha memorizado al menos un favorito.
- El favorito se ha vinculado con el asistente interior MBUX.
- La zona de detección de la postura de favoritos (gesto de la V) está sobre la consola central delante del visualizador central.
- El gesto de la V se mantiene durante un breve momento.

El gesto de la V facilita la apertura de un favorito. Los ocupantes del vehículo de las plazas delanteras pueden vincular su propio favorito con el gesto de la V. Por ejemplo, un destino de navegación, una emisora de radio o un programa de masaje para un asiento.

Si el vehículo está equipado con un visualizador del acompañante, el acompañante puede vincular directamente el gesto de la V con un favorito en su visualizador. Si el acompañante realiza el gesto

de la V como se describe, el favorito se abre en el visualizador del acompañante.

- ⓘ Si aún no se ha creado ningún favorito ni se ha vinculado al asistente interior MBUX, el sistema multimedia le proporciona asistencia.

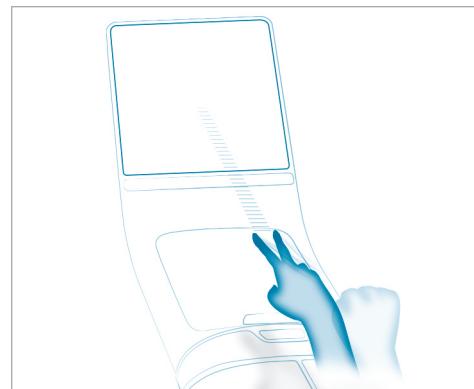

Ejecución del gesto de la V sobre el compartimento portaobjetos de la consola central a la altura del visualizador central

- ▶ Posicione la mano sobre el compartimento portaobjetos de la consola central a la altura del visualizador central. El dorso de la mano está hacia arriba. Estire los dedos índice y corazón formando una V. Mantenga los demás dedos doblados.
- ▶ Mantenga brevemente el gesto en V. El sistema abre el favorito.

### Funcionamiento de la cámara del conductor

La cámara del conductor se encuentra en el visualizador del conductor.

La cámara del conductor puede estar equipada como cámara monoscópica o estereoscópica.

La cámara del conductor registra las siguientes características:

- Posición de la cabeza
- Dirección visual
- Comportamiento de cierre de párpados
- Cara del conductor

**i** La cámara del conductor se activa automáticamente cada vez que se abre el vehículo con la llave.

El estado actual de la cámara del conductor  se muestra en la indicación variable del visualizador central.

**i** La cámara del conductor registra datos de imagen para aplicaciones como, por ejemplo, ATTENTION ASSIST y el reconocimiento facial. La cámara convierte directamente los datos de imagen en metadatos. Los datos de imagen no se memorizan. Los datos solo se procesan en el vehículo y no se transmiten fuera de este.

La cámara del conductor debe estar configurada para reconocimiento facial antes de su uso. Programación de datos biométricos (→ página 375).

### Límites del sistema

La operatividad del sistema puede verse limitada o el sistema puede dejar de funcionar en las siguientes situaciones:

- La cámara está cubierta o sucia, empañada o rayada.

- La cara y/o los ojos del conductor están cubiertos.
- El conductor lleva gafas de protección antiirradiación.

### Avisos en el visualizador

En las siguientes situaciones se pueden mostrar avisos en el visualizador:

- La cámara del conductor no funciona. La cámara está defectuosa.

Se muestra el aviso [La cámara del conductor no funciona](#) [Ver Instrucciones de servicio](#)

- La cámara del conductor no puede registrar la posición de su cabeza.

Se muestra el aviso [Modificar la posición del volante/asiento hasta que se vean 6 puntos en el borde superior de la pantalla](#)

- La visibilidad de la cámara del conductor está reducida o limitada.

Se muestra el aviso [La cámara del conductor tiene una visión reducida actualmente. Funciones afectadas: ver Instrucciones de servicio.](#)

El mensaje puede aparecer, por ejemplo, en los siguientes casos:

- La visión de la cámara está tapada, por ejemplo, por llevar bufanda o gorro.
- El conductor lleva gafas de protección antiinfrarrojos.
- Si el pelo tapa parcialmente los ojos, por ejemplo, al llevar un flequillo largo.
- En caso de irradiación solar intensa. La cámara del conductor no puede distinguir los ojos del conductor en caso de contraste claro-oscuro demasiado elevado.
- Con una o ambas manos sobre el volante (posición de las doce).

#### Indicaciones de conservación

Tenga en cuenta las indicaciones para la conservación del interior para el visualizador (→ página 430).

#### Conexión o desconexión de la cámara del conductor

Sistema multimedia:

→  » Ajustes » Sistema  
» Asistentes inteligentes

La cámara del conductor se activa automáticamente cada vez que se enciende el vehículo.

▶ Seleccione **Conectado** o **Desconectado**.

Si la cámara del conductor está desconectada o si aparece el mensaje **La cámara del conductor tiene una visión reducida actualmente Ver Instrucciones de servicio**, las siguientes funciones no estarán disponibles o solo de forma limitada:

- el visualizador del conductor 3D (solo cámara estereoscópica)
- el Head-up-Display de realidad aumentada MBUX (solo cámara estereoscópica) (→ página 347)
- la detección de microsueños y distracciones de ATTENTION ASSIST (→ página 262)
- el reconocimiento facial

Esta función es una entrada mediante sensor para la autenticación y desbloqueo del perfil de usuario y de las aplicaciones protegidas (→ página 375).

- la preselección del espejo

Esta función permite preseleccionar automáticamente el retrovisor exterior que se ajusta con el movimiento natural de la cabeza hacia la derecha o la izquierda (→ página 181).

#### Información sobre usuarios, propuestas y favoritos

**⚠ ADVERTENCIA** Peligro de aprisionamiento por ajuste del asiento del conductor al acceder a un perfil del conductor

La selección de un perfil de usuario puede provocar el ajuste del asiento del conductor a la posición memorizada para ese perfil. Como consecuencia, usted y otros ocupantes del vehículo podrían quedar aprisionados.

▶ Asegúrese de que no haya personas ni partes del cuerpo en la zona de desplazamiento del asiento mientras el sistema

multimedia ajusta el asiento del conductor.

Si hay peligro de que una persona quede aprisionada, detenga inmediatamente el proceso de ajuste:

- ▶ a) Tocando el aviso de advertencia en el visualizador central.

O bien:

- ▶ b) Accionando una tecla de posición de la función de memoria o un interruptor de ajuste del asiento en la puerta del conductor.  
El proceso de ajuste se interrumpe.

El asiento del conductor está equipado con una protección antienganche.

Si la puerta del conductor está abierta, al acceder a un perfil del conductor **no** se ajusta el asiento del conductor.

### Perfiles de usuario y contenidos específicos del usuario

Requisitos para el propietario del vehículo:

- Dispone de una cuenta de usuario de Mercedes me.
- Tiene un PIN de Mercedes me.
- Ha aceptado las condiciones de uso.
- El vehículo está vinculado con una cuenta de usuario de Mercedes me.

**i** Si falta uno de los requisitos indicados o si no hay seleccionado ningún perfil de usuario, los datos descritos a continuación se guardan como ajuste estándar en el vehículo. Todos los usuarios del vehículo pueden modificar los ajustes estándar.

Los perfiles de usuario memorizan ajustes personales. Si varias personas utilizan el vehículo, un usuario puede realizar ajustes en su perfil sin modificar los ajustes de otro usuario.

Puede personalizar un perfil de usuario en el vehículo mediante el asistente de configuración o a través de los ajustes de su perfil de usuario. Algunos ajustes, por ejemplo, el PIN de Mercedes

me y la foto de perfil, deben crearse en la Mercedes me App o en el portal Mercedes me.

Los contenidos específicos del usuario y las aplicaciones con datos personales están protegidos con distintos niveles de seguridad. Para acceder a contenidos protegidos se puede utilizar el PIN de Mercedes me y, en función del equipamiento del vehículo, los sensores biométricos.

**i** El sistema multimedia predetermina el nivel de seguridad, que se calcula a partir de la combinación de todas las entradas del sensor. Algunos niveles de seguridad no se pueden desactivar.

**i** Si se activa un perfil de usuario, se pueden ajustar, por ejemplo, los siguientes sistemas de confort personalizados o se pueden cargar sus ajustes:

- Asiento
- Luz de ambiente
- Retrovisores exteriores
- Persianas
- Ajustes de la climatización

Si se activa el perfil de usuario durante la marcha, no se ajusta el asiento del conductor.

En función del equipamiento del vehículo, como usuario puede, por ejemplo, memorizar los siguientes ajustes:

- Ajustes de los retrovisores, el volante y el asiento del conductor
- Climatización
- Iluminación de ambiente
- Radio (lista de emisoras incluida)
- Propuestas y favoritos

### Propuestas

El vehículo puede familiarizarse con los hábitos de uso del conductor. De este modo puede sugerir destinos de navegación, números de teléfono y preferencias musicales. Los requisitos para esto son la selección de un usuario, su consentimiento para la recopilación de datos y suficientes datos recopilados.

### Favoritos

Los favoritos ofrecen un acceso rápido a las aplicaciones utilizadas a menudo. En total dispone de 100 favoritos.

## Configuración de usuarios, propuestas y favoritos

### Requisitos

- Para usar el asistente de configuración: el vehículo está detenido.

Sistema multimedia:



### Adición de usuarios

- ▶ Seleccione **+ Añadir un usuario**. Se carga un código QR.
  - ▶ Escanee el código QR visualizado con la Mercedes me App o cualquier escáner de códigos QR en un terminal móvil. Si la Mercedes me App aún no está instalada en el terminal móvil, será redirigido a la tienda de su terminal móvil.
  - ▶ Siga los pasos en la aplicación. El vehículo se vincula a su cuenta de usuario de Mercedes me. Esto crea automáticamente su perfil de usuario en el vehículo.
- Si solo su perfil de usuario está disponible, se cargará automáticamente.

Si hay más de un perfil de usuario disponible, será redirigido a la selección de usuario.

Si el vehículo está parado, el asistente de configuración se inicia automáticamente después de la selección del usuario.

### Protección de contenidos específicos del usuario y aplicaciones

Cuando añade un nuevo usuario, la protección de acceso al perfil de usuario ya está activada. Para el acceso dispone del PIN de Mercedes me y, en función del equipamiento del vehículo, de sensores biométricos. Los sensores biométricos deben programarse en el vehículo. La autenticación se realiza teniendo en cuenta todos los sensores memorizados y disponibles.

Se protegen, por ejemplo, las siguientes aplicaciones y contenidos específicos del usuario:

- Selección de usuarios y ajustes del perfil de usuario
  - Sensores biométricos
- La programación de los sensores biométricos está protegida.
- Propuestas

Los datos y la determinación de los destinos de navegación, fuentes multimedia, emisoras de radio, contactos y mensajes más probables están protegidos.

- ENERGIZING COACH

Los datos relativos a la salud guardados y su valoración están protegidos.

- Mercedes me connect Store

La adquisición de servicios está protegida.

▶ Conecte o desconecte **Protección de contenidos**.

▶ Conecte o desconecte **Protección de acceso**.

ⓘ Con la protección de acceso desconectada se puede consultar su perfil de usuario y realizar cambios desde cualquier plaza de asiento.

ⓘ La protección de acceso se activa o desactiva específicamente para el vehículo.

### Programación, edición y borrado de datos biométricos

Los modelos de datos biométricos se memorizan en los sensores del vehículo. Si se ha programado un reconocimiento, este sensor sirve como contri-

bución para la autenticación en el sistema multimedia.

▶ Seleccione **Protección de contenidos**.

▶ Seleccione **Reconocimiento facial**, **Reconocimiento de huella dactilar** o **Identificación de la voz**.

ⓘ Si es necesario, auténtíquese en el sistema multimedia.

### Autenticación por reconocimiento facial

▶ Cierre la puerta del conductor o abróchese el cinturón de seguridad del asiento del conductor.

▶ Mire el visualizador del conductor durante unos cinco segundos. Se procede a la lectura de su rostro. Un aviso en el visualizador del conductor indica si el reconocimiento facial se ha realizado correctamente. Puede desbloquear con el escaneo facial su perfil de usuario y aplicaciones protegidas.

### Autenticación por huella dactilar

▶ Coloque y levante el dedo varias veces en el sensor de huella digital situado debajo de la pantalla táctil (→ página 353). Se procede a la lectura del dedo. Si el proceso de escaneo se realiza correctamente, se muestra un aviso en el visualizador central. Puede desbloquear con la huella dactilar su perfil de usuario y aplicaciones protegidas.

### Autenticación por reconocimiento de voz

▶ Lea en voz alta la frase mostrada en el visualizador central y siga las indicaciones del asistente de voz. Si el proceso de reconocimiento de voz se realiza correctamente, se muestra un aviso en el visualizador central. Puede desbloquear su perfil de usuario.

ⓘ Evite ruidos de fondo o interferencias durante el reconocimiento de voz.

### Borrado de datos biométricos

▶ Pulse brevemente , por ejemplo, detrás de **Reconocimiento facial**.

▶ Seleccione **Sí**.



### Programación de la llave del vehículo para la selección del perfil



- ▶ Seleccione **Protección de contenidos**.
- ▶ Seleccione **Reconocimiento de llave**.
- ▶ Tenga la llave a mano y siga los pasos indicados por el asistente de configuración. El perfil de usuario se vincula con la llave seleccionada. Cuando abre el vehículo con la llave, los ajustes del asiento, los retrovisores y la iluminación de su perfil de usuario se preactivan. Para ello se utiliza la llave que utiliza actualmente para desbloquear el vehículo. La llave se guarda solo para el conductor y un perfil de usuario.

### Selección de usuarios

- ❶ Si abre un perfil de conductor, se pueden ajustar el asiento del conductor y el volante. Cancele el proceso de ajuste mediante las siguientes acciones:
  - Toque el aviso **Pulse aquí para cancelar** en el visualizador central.
  - Pulse una de las teclas de manejo del asiento de la puerta del conductor.

- ▶ Seleccione **Cambiar de usuario**.
- ▶ Seleccione un usuario.
- ▶ Si es necesario, auténtíquese con el PIN de Mercedes me o un atributo biométrico memorizado. El perfil de usuario se carga y se activa.
- ❶ Si selecciona **Continuar sin seleccionar un usuario** no se carga ningún ajuste específico del perfil de usuario.



### Configuración y borrado de propuestas

- ▶ Seleccione .
- ▶ Seleccione **Ajustes**.
- ▶ Seleccione **Sistema**.
- ▶ Seleccione **Propuestas**.
- ▶ Seleccione .
- ▶ Active o desactive las opciones de forma individual. Si está activada una opción y se han recopilado suficientes datos, se le ofrecerán en la capa cero propuestas personalizadas basadas en sus hábitos de uso. Por ejemplo, destinos de navegación visitados, números de teléfono



marcados o sugerencias adecuadas a su gusto musical.

- ▶ **Borrado de todas las propuestas:** seleccione .
- ▶ Seleccione **Sí**. Se reposicionan las propuestas.

### Adición de favoritos de las categorías

- ▶ Seleccione .
- ▶ Seleccione .
- ▶ Seleccione .
- ▶ Seleccione  **Crear un nuevo favorito**.
- ▶ Seleccione la categoría.
- ▶ Seleccione un favorito.

### Vinculación de favoritos con el gesto de la V del asistente interior MBUX

- ▶ Seleccione .
- ▶ Seleccione .
- ▶ Seleccione .
- ▶ Seleccione **Conductor** o **Acompañante**.
- ▶ Seleccione la categoría.

- ▶ Seleccione un favorito.

## Ajustes del sistema

### Sinopsis del menú Ajustes del sistema

En el menú Ajustes del sistema puede realizar ajustes a los siguientes menús y elementos de mando:

- Visualizador
  - Brillo del visualizador
  - Imagen decorativa para el visualizador del acompañante (vehículos con MBUX Hyperscreen)
- Elementos de mando
  - Idioma del teclado y reconocimiento de escritura
  - Sensibilidad del Touch Control
  - Manejo háptico de la pantalla táctil
- Asistente de voz MBUX
- Asistente interior MBUX
- Sonoridad

- Entretenimiento
- Navegación y avisos de tráfico
- Teléfono
- Amplificación de voz
- Protección de datos
- Conectividad
  - WLAN, Bluetooth®, NFC
- Seguro para niños de la tableta MBUX de la parte trasera
- Hora y fecha
- Idioma
- Unidades de distancia
- PIN del sistema
- Propuestas
- Actualización de software
- Reposición del sistema

### Sinopsis sobre las actualizaciones de software

Para la seguridad de los datos de su sistema multimedia, pueden ser necesarias actualizaciones

importantes de software. Instálelas, ya que, de lo contrario, la seguridad de su sistema multimedia ya no podría garantizarse.

Si hay una actualización de software disponible, el sistema multimedia muestra una indicación correspondiente.

Si la opción **Actualiz. automática en línea** está activa, las actualizaciones de software disponibles se descargan automáticamente. Si la opción está desactivada, se le notificará una vez sobre nuevas actualizaciones de software. Las actualizaciones de software están disponibles para su descarga durante un periodo de tiempo limitado.

Ejecución de la actualización de software:

- Puede iniciar las actualizaciones de software a través del módulo de comunicación.
- Puede iniciar las actualizaciones de software a través de un punto de acceso Wi-Fi.
- Puede iniciar las actualizaciones de mapas desde un soporte externo.

- ❗ No es posible realizar actualizaciones de software online a través de puntos de acceso Wi-Fi externos encriptados con TKIP.

- ❗ Si el punto de acceso Wi-Fi requiere un inicio de sesión a través del explorador, este se abre después del establecimiento de la conexión al inicio de la actualización. Siga las instrucciones del explorador para iniciar la descarga.
- ❗ Para las actualizaciones de software a través del módulo de comunicación, el vehículo debe estar conectado a internet y vinculado a una cuenta de usuario de Mercedes me.
- ❗ Para actualizaciones de software a través de Wi-Fi, el vehículo debe estar conectado con un punto de acceso Wi-Fi externo.

Una actualización de software consta de tres pasos:

- descarga o copia de los datos necesarios para la instalación
- instalación de la actualización de software descargada
- activación de la actualización de software descargada

- ❗ Al finalizar una actualización de software, es posible que sea necesario reiniciar el sistema multimedia MBUX.
- ❗ Durante la descarga de algunas actualizaciones de software, el sistema multimedia no puede manejarse y las funciones del vehículo pueden estar limitadas.
- ❗ Algunas actualizaciones de software requieren un estado seguro del vehículo para completar la instalación. Estas solo pueden llevarse a cabo en un vehículo aparcado de forma segura y desconectado.

**Para actualizaciones de software con estado seguro del vehículo:** al llegar al último paso de la instalación, aparece un mensaje en el visualizador central después de desconectar el vehículo. Siga las instrucciones paso a paso del visualizador central para finalizar la instalación.

Hay actualizaciones de software que solo se pueden instalar cuando el vehículo está detenido de forma segura, no se encuentra ninguna persona dentro del vehículo y este está cerrado con llave.

### Disponibilidad del visualizador del conductor y del visualizador central

Durante la instalación de las actualizaciones de software no se puede utilizar el vehículo, el visualizador central ni el visualizador del conductor. Puede recibir el siguiente aviso en el visualizador mientras se ejecuta una instalación:

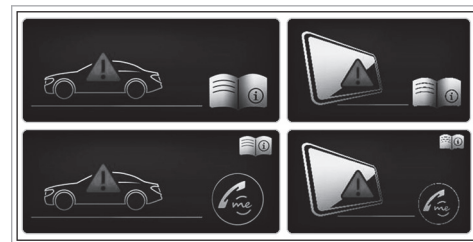

- ❗ El aviso en el visualizador no se muestra cada vez que se instala una actualización de software.

En raras ocasiones se puede producir un error durante la instalación. Se intenta automáticamente restablecer la versión anterior.

Si no se puede restablecer la versión anterior, el aviso representado anteriormente se muestra en el visualizador cada vez que se arranca el vehículo.

#### Avería del visualizador del conductor

Si el visualizador del conductor está averiado o presenta una anomalía, no podrá reconocer, por ejemplo, las limitaciones funcionales de los sistemas relevantes desde el punto de vista de la seguridad o la indicación de velocidad. La seguridad de funcionamiento del vehículo podría verse afectada. Siga conduciendo con cuidado y encargue inmediatamente la revisión del vehículo en un taller especializado (→ página 532).

Encontrará más información sobre las actualizaciones de software en el <https://me.secure.mercedes-benz.com>.

#### Avería del visualizador central

Si el visualizador central está averiado o si se muestra de forma permanente en el visualizador el aviso representado anteriormente, dejan de estar disponibles algunos sistemas como, por ejemplo, la cámara de marcha atrás, la ayuda para aparcar PARKTRONIC o la climatización. Pro-

siga la marcha con precaución y dirijase inmediatamente a un taller especializado.

#### Avería del visualizador del acompañante (solo vehículos con MBUX Hyperscreen)

Si el visualizador del acompañante está averiado o si se muestra de forma permanente un aviso en el visualizador, dejan de estar disponibles funciones y sistemas en el visualizador del acompañante. Acuda a un taller especializado.

### Configuración del punto de acceso Wi-Fi

#### Requisitos

- La función WLAN está activada tanto en el sistema multimedia como en el dispositivo de comunicación que se desea conectar.
- El dispositivo de comunicación que se desea conectar es compatible al menos con uno de los tipos de conexión descritos.

Los tipos de conexión que se muestran dependen del dispositivo que vaya a conectarse. La función debe ser compatible con el sistema multimedia y con el dispositivo que desea conectar. El tipo de establecimiento de

la conexión debe estar seleccionado en el sistema multimedia y en el dispositivo que desea conectar.

- ❗ En caso necesario, deben activarse primero algunas funciones en el dispositivo de comunicación que se desea conectar. En el Manual de instrucciones del fabricante figura información adicional al respecto.
- ❗ El uso de la tarifa de datos del vehículo mediante dispositivos externos no está disponible en todos los países.

Sistema multimedia:

→  → **Ajustes** → **Sistema**  
→ **Internet y Bluetooth**

- ❗ La disponibilidad de las funciones depende de cada país.
- ▶ Seleccione **WLAN**.  
El regulador se sitúa a la derecha: la WLAN está conectada.

Si la función WLAN está activada, puede conectar el sistema multimedia a puntos de acceso externos o ponerlo a disposición como punto de acceso para dispositivos externos.

Si la función WLAN está desconectada, no se puede establecer la conexión mediante un punto de acceso.

Si la función WLAN está desconectada, no se puede establecer ninguna conexión con la tableta MBUX de la parte trasera.

**i** Según el equipamiento del vehículo, puede adquirir un paquete de datos directamente de un operador de telefonía móvil a través de Mercedes me Store. Para poder utilizar el paquete de datos, debe celebrar su propio contrato con un operador de telefonía móvil a través de Mercedes me Store, que puede rescindirse en cualquier momento y por el que no hay costes. Este contrato es un requisito para utilizar los servicios del paquete adquirido anteriormente. La disponibilidad de esta opción depende de cada país. Si la opción de un paquete de datos no está disponible o puede actualizarse, puede adquirir, sujeto a costes, el volumen de datos directamente del operador de telefonía móvil.

**i** El uso de la tarifa de datos del vehículo mediante dispositivos externos no está disponible en todos los países.

### Uso del sistema multimedia como punto de acceso Wi-Fi

- ▶ Seleccione **Punto de acceso MBUX**.
- ▶ Seleccione una de las siguientes opciones de conexión.

#### Conexión mediante código QR

Requisito: debe haber una aplicación para escanear el código QR instalada en el dispositivo que se pretende conectar.

Alternativa: el dispositivo que se desea conectar dispone de un escáner de códigos QR integrado (vea el Manual de instrucciones del fabricante).

- ▶ Escanee el código QR que se muestra.  
Se establece la conexión WLAN.

#### Conexión mediante NFC

- ▶ Active NFC en el dispositivo que desea conectar.
- ▶ Cuando se muestre el símbolo NFC en el menú **Punto de acceso MBUX**, sujete el dispositivo que va a conectar delante de la interfaz NFC.

- ▶ Siga las instrucciones del dispositivo.  
Se establece la conexión WLAN.

### Conexión mediante clave de seguridad

- ▶ Seleccione el vehículo en el dispositivo que desea conectar. Se muestra con el nombre de red **MBUX XXXXX**.
- ▶ Introduzca en el dispositivo que desea conectar la clave de seguridad que se muestra en el visualizador central.
- ▶ Confirme la entrada.

### Generación de una nueva clave de seguridad

- ▶ Seleccione la opción **Generar una nueva clave de seguridad** en el menú **Punto de acceso MBUX**.
- ▶ Pulse la tecla **Sí** para confirmar.  
Se genera una nueva clave de seguridad.

A partir de ahora, la conexión se establecerá con una nueva clave de seguridad generada.

- ❗ Si se genera una nueva clave de seguridad, se interrumpen todas las conexiones WLAN existentes. Si se vuelven a establecer las conexiones WLAN, se debe introducir la nueva clave de seguridad.

### Uso de un equipo móvil de comunicación como punto de acceso Wi-Fi (anclaje a red)

- ❗ Esta función varía en función del país.
- ▶ Seleccione la opción **Administrar los accesos a Internet** en el menú **Internet y Bluetooth**.
  - ❗ La función WLAN del teléfono móvil y la autorización para el acceso a Internet mediante WLAN deben estar activadas (vea el Manual de instrucciones del fabricante).
  - ▶ Seleccione **Buscar un acceso**.
  - ▶ Seleccione la red.
  - ▶ Regístrese en la red WLAN.
- O bien:
- ▶ Seleccione el teléfono móvil con el símbolo de WLAN .

- ❗ No es posible realizar actualizaciones de software online a través de puntos de acceso Wi-Fi externos encriptados con TKIP.

### Idioma del sistema

#### ■ Indicaciones sobre el idioma del sistema

Con esta función puede configurar el idioma para las indicaciones del menú y para los mensajes hablados del sistema de navegación. La selección del idioma influye en la posibilidad de la introducción de caracteres. El sistema no admite todos los idiomas para los mensajes hablados del sistema de navegación. Si el sistema no admite un idioma, el mensaje hablado del sistema de navegación se emitirá en inglés.

#### ■ Ajuste del idioma

Sistema multimedia:

  **Ajustes**  **Sistema**  **Idioma**

#### Ajuste del idioma del sistema

Se muestra una lista de los idiomas del sistema disponibles.

- ▶ Seleccione un idioma.  
El idioma del sistema se cambia al idioma seleccionado.

### Reposición del sistema multimedia (función reset)

 **ADVERTENCIA** Peligro de accidente por fallo de funciones del visualizador central

Mientras se restablece el sistema multimedia, sus funciones, como la cámara de marcha atrás, no estarán disponibles.

- ▶ Restablezca el sistema multimedia únicamente con el vehículo parado.

#### Requisitos

- El vehículo está conectado.
- Algunos ajustes solo se pueden repositonar con el vehículo parado.

Sistema multimedia:

→  → Ajustes → Sistema  
→ Reposicionar

Al reposicionar el sistema se borran datos personales y ajustes, por ejemplo:

- Dispositivos conectados
  - Perfiles de usuario individuales
  - Datos biométricos
  - Vehículos equipados con telefonía para las plazas traseras: conexión del auricular
- i** Se eliminan del sistema multimedia los datos memorizados y utilizados por el sistema de asistencia a la conducción.
- i** Vehículos con telefonía para las plazas traseras: el auricular debe encontrarse en el soporte para teléfono móvil durante la reposición del sistema.
- ▶ Seleccione **Reposicionar**.  
Se muestra una solicitud para que confirme si realmente desea reposicionar el sistema.

▶ Seleccione **Sí**.

El sistema multimedia se reposiciona al estado en que se encontraba en el momento de su entrega. Después de la reposición del sistema, se reinicia el sistema multimedia.

- i** Debido a la protección de datos y al funcionamiento de los sistemas individuales de asistencia y de seguridad de marcha, es imprescindible realizar un restablecimiento completo del sistema antes de vender o transferir el vehículo a un tercero o después de utilizar un vehículo de alquiler.

## AMG TRACK PACE

### Funcionamiento de AMG TRACK PACE

- i** Esta función es un equipo on-demand y puede ser activada posteriormente a través de Mercedes me después de haber comprado su vehículo. Encontrará más información sobre los equipos Mercedes me y on-demand en el manual de instrucciones digital.

Con AMG TRACK PACE se puede analizar el comportamiento de marcha en circuitos y, en conse-

cuencia, optimizarlo. Se pueden recorrer circuitos memorizados previamente (por ejemplo, Hockenheimring) o registrar nuevos trayectos y memorizarlos. Para cada trayecto se memorizan los cronos de la vuelta recorridos. Estos se pueden analizar y comparar con otros cronos de la vuelta para obtener así los mejores resultados de carrera posibles. Adicionalmente, se pueden medir y memorizar los procesos de aceleración y frenado.



**Tenga en cuenta lo siguiente:** utilice AMG TRACK PACE solo en trayectos cerrados fuera de la calzada pública. Adapte su estilo de conducción a su rendimiento personal así como a las condiciones del entorno. Como conductor tiene la responsabilidad absoluta para la conducción de su vehículo. Estacione de forma segura su vehículo antes de utilizar la aplicación.

## Ajuste de Track Race



Sistema multimedia:

→ TRACK PACE → Track Race

### Registro de nuevos trayectos

- ▶ Seleccione  **Nuevo circuito.**
- ▶ En el punto de inicio deseado, seleccione  **Iniciar registro.**  
El registro del recorrido se inicia en este punto.

Durante el registro del recorrido, se pueden marcar sectores para dividir el trayecto.

- ▶ Seleccione  **Fijar sector.**
- ▶ Para finalizar el registro del recorrido, seleccione  **Finalizar registro** o vuelva a cruzar la línea de salida.
- ▶ Pulse la tecla **Sí** para confirmar.
- ▶ Seleccione la información meteorológica.



**i** La temperatura se determina automáticamente.

- ▶ Introduzca un nombre.
- ▶ Confirme con la tecla  **OK**.  
El trayecto se almacena con el nombre que se introduzca.

### Búsqueda por nombre del trayecto



- ▶ Seleccione  **Buscar.**
- ▶ Introduzca el nombre del trayecto.  
Se muestran los trayectos con el nombre buscado.

### Medición del tiempo en el trayecto almacenado

- ▶ Seleccione  **Todos los trayectos.**
- ▶ Seleccione el trayecto deseado.
- ▶ Seleccione .
- ▶ Seleccione **Iniciar cronometraje** cuando ya esté en la línea de salida.

O bien:

- ▶ Seleccione **Ir a** para navegar a la línea de salida.  
El cronometraje se inicia automáticamente al cruzar la línea de salida.

**i** Mediante la selección de  se puede cambiar a vista de realidad aumentada del recorrido. Además, mediante la selección de  se puede cambiar al visualizador de telemetría.

- ▶ Para terminar el cronometraje, seleccione  **Terminar cronometraje.**
- ▶ Pulse la tecla **OK** para confirmar.
- ▶ Seleccione la información meteorológica.
- ▶ Seleccione **Sí** para guardar los tiempos para este trayecto.

### Visualización de las indicaciones durante Track Race

Pueden mostrarse las siguientes indicaciones:

- Temperatura de los neumáticos
- Mapa en miniatura
- Sinopsis del sector
- Datos del motor
- Indicación G-Force
- Sinopsis de la vuelta
- ▶ Seleccione  **Iniciar cronometraje.**



Seleccione .

- ▶ Arrastre la indicación deseada desde la cuadrícula al borde derecho o izquierdo del visualizador central.  
Se mostrarán las indicaciones durante el Track Race.

Al seleccionar  en la indicación activa, se desactiva.

### Visualización del análisis

Seleccione  **Todos los trayectos.**

Se muestra un listado de todos los trayectos recorridos.

- ▶ Seleccione un trayecto.
- ▶ Seleccione una sesión.

Se muestran los siguientes datos:

- Tiempos de sectores y de vueltas
- Velocidad media y máxima
- Conductor
- Vehículo

- Fecha
- Condiciones meteorológicas
- ▶ Seleccione **Añadir registro** para utilizar otra sesión como valor comparativo.
- ▶ Seleccione  para volver a la sinopsis.
- ▶ Seleccione **Diagrama**.
- ▶ Ajuste los parámetros deseados.  
Se muestra el análisis.

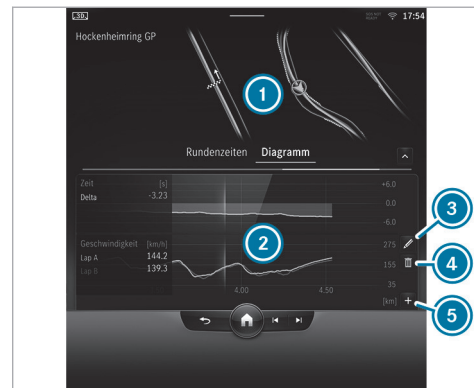



- 1 Sinopsis de la vuelta
  - 2 Sinopsis de parámetros
  - 3 Edición de parámetros
  - 4 Borrado de parámetros
  - 5 Adición de nuevo parámetro
- i** Los siguientes valores, porejemplo, pueden ajustarse para los parámetros:
- Velocidad

- ▶ Aceleración longitudinal y transversal
- ▶ Ángulo de orientación de las ruedas
- ▶ Número de revoluciones del motor
- ▶ Temperatura del aceite del motor/de los neumáticos

A partir del análisis, se puede comprobar y optimizar el comportamiento de marcha en cualquier punto del trayecto.

#### Exportación de trayectos (USB)

- ▶ Seleccione  **Circuitos**.  
Se muestra un listado de todos los trayectos guardados.
- ▶ Seleccione el trayecto deseado.
- ▶ Seleccione las opciones  del trayecto deseado.
- ▶ Seleccione **Exportar circuito a...**  
El trayecto seleccionado se puede exportar a un dispositivo de memoria USB conectado al vehículo.

#### Edición de los trayectos y los registros

- ▶ Seleccione  **Circuitos**.

- ▶ Seleccione el trayecto deseado.
- ▶ Seleccione las opciones  del trayecto deseado.
- ▶ Seleccione **Cambiar nombre** o **Borrar**.

O bien:

- ▶ Seleccione el trayecto.
- ▶ Marque el registro que desee.
- ▶ Seleccione las opciones .
- ▶ Seleccione **Exportar a...** o **Borrar**.

#### Ajuste de Drag Race

Sistema multimedia:

 **TRACK PACE**  **Drag Race**

#### Medición de la aceleración

- ▶ Seleccione  **Opciones Drag Race**.
- ▶ Seleccione **Aceleración**.
- ▶ Ajuste una velocidad de inicio o seleccione **Automático**.  
La medición termina una vez que se ha alcanzado la velocidad de inicio introducida.

- ▶ Ajuste una velocidad objetivo.  
La medición termina al alcanzarse la velocidad objetivo introducida.
- ▶ Arranque y comience con la medición.  
La medición se inicia en cuanto se acelere el vehículo.

La medición puede terminar antes mediante la interrupción del proceso de aceleración.

#### Carreras de cuarto de milla

- ▶ Seleccione  **Opciones Drag Race**.
- ▶ Seleccione **Cuarto de milla**.
- ▶ Ajuste una distancia objetivo.  
La medición termina al alcanzarse la distancia objetivo introducida.
- ▶ Arranque y comience con la medición.  
La medición se inicia en cuanto se acelere el vehículo. El cronometraje está activado hasta que se haya recorrido la distancia objetivo o un máximo de una milla.

La medición puede terminar antes mediante la interrupción del proceso de aceleración.

## Medición de los frenos

- ▶  **Opciones Drag Race**
- ▶ Seleccione **Frenada**.
- ▶ Ajuste una velocidad de inicio o seleccione **Automático**.
- ▶ Arranque y comience con la medición.
- ▶ Frene hasta que se pare.  
La medición se efectúa en intervalos de 6 mph (10 km/h) hasta la parada. Si se inicia el proceso de frenado, porejemplo, a una velocidad de 98 mph (157 km/h), la medición empieza en cuanto se hayan alcanzado los 93 mph (150 km/h).

## Memorización y visualización de los valores de medición

Cuando finalice o se interrumpa una medición, aparece un mensaje para consultar si se debe guardar esta medición.

- ▶ Confirme dicho mensaje con **OK** para guardar.

## Visualización de las mediciones guardadas

- ▶ Seleccione  **Historial**.

- ▶ Seleccione **Aceleración, Cuarto de milla o Frenada**.
  - ▶ Seleccione una medición.  
Se muestra en detalle la medición seleccionada.
- O bien:
- ▶ Borre una medición.

## Acceso a la indicación de telemetría

Sistema multimedia:

 **TRACK PACE** ▶▶ **Telemetría**

La indicación de telemetría muestra los datos actuales del vehículo como valor digital y como diagrama. Para ello, se pueden seleccionar hasta cuatro parámetros que deberán aparecer en la indicación.

Por ejemplo:

- Número de revoluciones del motor
- Ángulo de rueda
- Velocidad
- Ángulo de orientación de las ruedas

- ▶ Ajuste los parámetros deseados.
- ▶ Ajuste el intervalo de tiempo.  
Los parámetros ajustados se reconocerán para el intervalo de tiempo seleccionado en el diagrama.

## Configuración de AMG TRACK PACE

### Requisitos

Para la conexión de un dispositivo móvil con la **TRACK PACE App**:

- La TRACK PACE App está instalada en el terminal móvil.
- El terminal móvil está conectado mediante Wi-Fi al sistema multimedia.

Sistema multimedia:

 **TRACK PACE** ▶▶ 

### Conexión del dispositivo móvil mediante la TRACK PACE App

La TRACK PACE App permite grabar vídeos y sincronizarlos con recorridos guardados.

- ▶ Seleccione **TRACK PACE App**.

- ▶ Seleccione **Autorizar un nuevo dispositivo**.
- ▶ Inicie la TRACK PACE App en el dispositivo que deba conectarse.
- ▶ Seleccione **Continuar** y confirme la pregunta de autorización.  
En el visualizador central se muestra un código de cuatro caracteres.
- ▶ Se debe introducir el código en el smartphone.  
Se autoriza el dispositivo.

#### Desautorización del dispositivo móvil

- ▶ Seleccione **TRACK PACE App**.
- ▶ Seleccione un dispositivo.
- ▶ Confirme el mensaje con Sí.  
El dispositivo se desautoriza.

#### Ajuste de la indicación TRACK PACE en el Head-up-Display y el visualizador del conductor

- ▶ Seleccione **Contenidos del CI y del HUD**.
- ▶ Conecte o desconecte los contenidos deseados.  
Se adaptarán los contenidos en el Head-up-Display y en el visualizador del conductor.

- ❗ Más información sobre la indicación del Head-up-Display (→ página 347).
- ❗ Más información sobre el visualizador del conductor (→ página 345).

#### Ajuste del feedback acústico

- ▶ Seleccione **Feedback acústico**.  
Se muestra una escala con valores de 0 a 10.
- ▶ Seleccione un ajuste.

#### Visualización de estadísticas

- ▶ Seleccione **Estadísticas de TRACK PACE**.  
Se muestra una estadística para el perfil del usuario actual.  
Se muestran los siguientes datos:
  - Tiempo de marcha
  - Trayecto recorrido
  - Recorrido registrado
  - Carreras por circuito registradas
  - Vueltas registradas
  - Carreras de aceleración registradas
  - Velocidad máxima

#### Activación de la luz de ambiente

Si esta función está activa, el habitáculo se enciende según el tiempo delta en rojo o verde.

- ▶ Seleccione **Luz de ambiente**.
- ▶ Conecte o desconecte la función.

#### Ajuste de la dashcam

Si el vehículo está equipado con una dashcam, esta se puede usar en AMG TRACK PACE.

- ▶ Seleccione **Dashcam**.
- ▶ Seleccione **Track Race** o **Drag Race** y conecte **Activar la grabación**.
- ▶ En **Contenidos superpuestos al vídeo** se puede ajustar qué superposición debe utilizarse en el vídeo grabado.

#### Ajustes del sistema de propulsión

##### Solicitud de indicación de flujo energético

Sistema multimedia:

→  → **Información**

- ▶ Seleccione **Flujo de energía**.  
Se muestra el flujo energético en el vehículo.

## Navegación y tráfico

### Indicaciones del sistema de navegación

#### Guiado al destino con realidad aumentada

- ⚠ ADVERTENCIA** Peligro de lesiones y accidentes por distracción, representación incorrecta o interpretación errónea de la indicación

La imagen de la cámara en la visualización de realidad aumentada no es apropiada como guía para la conducción.

- ▶ Preste atención siempre a la situación real del tráfico.
- ▶ Evite mirar la imagen de la cámara de forma prolongada.

- ⚠ ADVERTENCIA** Peligro de lesiones y accidentes por un posicionamiento impreciso de la información adicional

La información adicional de la visualización de realidad aumentada puede no ser precisa y no

puede sustituir a la observación y valoración de la situación real de marcha.

- ▶ Durante cualquier maniobra, mantenga la situación real de marcha permanentemente en su campo visual.

### Conexión del sistema de navegación

Sistema multimedia:



- ▶ También puede pulsar la tecla  a la derecha del volante (→ página 362). Se muestra la capa cero con el mapa digital.

### Sinopsis de la navegación

#### Mapa digital y aplicaciones específicas del usuario





- 1 Módulo de navegación (vista reducida) o módulo EQ (vista reducida)  
Guiado al punto de destino activado:  
El módulo de navegación muestra en la vista reducida la información relevante para la ruta, por ejemplo, la siguiente parada de carga, el destino y un retraso del tráfico  
 Finalización del guiado al destino actual  
Una pulsación breve abre el módulo de navegación en vista ampliada con la [Ruta](#)

Guiado al punto de destino no activado:

Se muestra el módulo EQ en la vista reducida

Una pulsación breve abre el módulo EQ en la vista ampliada con las funciones de carga

- 2 Introducción de un punto de destino
- 3 Acceso al Control Center en la indicación variable
- 4 Posición actual del vehículo (símbolo del vehículo o flecha)
- 5 Sector de visualización con fuentes de entretenimiento, teléfono, aplicaciones activas y propuestas
- 6 Búsqueda de destinos especiales, por ejemplo, estaciones de carga  y posibilidades de aparcamiento , así como ajuste de la orientación y el tipo de mapa
- 7 Ventana de navegación, muestra la siguiente maniobra (vista minimizada) o el monitor de ruta (vista ampliada)

Por ejemplo, con el guiado al destino activo, sectores de ruta de la lista de rutas, representación de maniobras inminentes, recomendaciones de carril

 Desconexión de los mensajes hablados del sistema de navegación

 Conexión de los mensajes hablados del sistema de navegación

Están disponibles las siguientes orientaciones del mapa 6:

- 2D y hacia el Norte
- 2D y en el sentido de la marcha
- 3D y en el sentido de la marcha
- Mapa de la ruta completa

i Cuando se desplaza el mapa, se cambia entre el sentido de la marcha en 3D y la orientación Norte en 2D.

Están disponibles los siguientes tipos de mapa 6:

- 6:
  - Modo día
  - Modo noche
  - Mapa por satélite
- i Si detecta un problema en el mapa digital, puede notificarlo en <https://mapfeedback.here.com/#/report>.

## Módulo de navegación (vista ampliada)

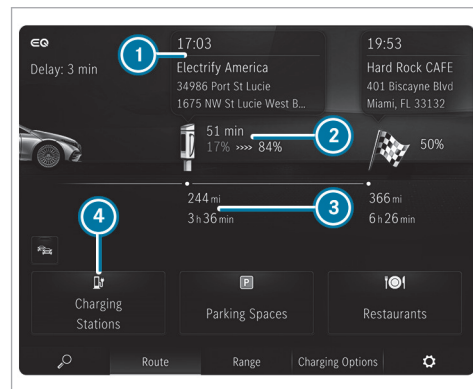

- 1 Hora de llegada a la parada de carga, tipo de estación de carga
- 2 Parada de carga, muestra el tiempo de carga recomendado por la navegación con Electric Intelligence y el estado de carga a la llegada y al continuar la marcha para optimizar el tiempo de viaje

- ③ Distancia a la posición actual del vehículo y tiempo de marcha restante
- ④ Búsqueda de estación de carga adicional

### Módulo EQ (vista ampliada)

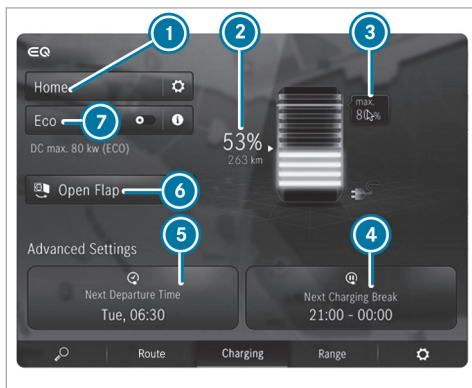

- ① Ajuste del programa de carga (→ página 243)
- ② Estado de carga actual de la batería de alto voltaje
- ③ Estado de carga máximo (según el ajuste)

- ④ Ajuste de la próxima pausa de carga (para utilizar tarifas económicas)
- ⑤ Ajuste de la hora de salida
- ⑥ Apertura de la tapa de la caja de enchufe
- ⑦ Conexión o desconexión de la carga ECO

### Sinopsis del sistema de peaje

- ① El sistema de peaje es un equipamiento opcional y no está disponible en todos los vehículos.

El pago de tasas de peaje en puestos de peaje de autopista se efectúa con un sistema de pago electrónico.

El sistema de peaje utiliza RFID (Radio Frequency Identification) para transmitir datos entre la unidad de control y el puesto de peaje.

El sistema de peaje está desconectado de forma predeterminada de fábrica.

La unidad de control está en la guantera de su vehículo.

Para utilizar el sistema de peaje, es necesario que el cliente lo registre y que el proveedor de servicios lo active:

- Conecte el sistema de peaje en los ajustes del sistema multimedia MBUX o en la unidad de control.
- Para el registro y la activación dispone de dos métodos:
  - Registre en la Mercedes me App el número de identificación de dispositivo de la unidad de control y active el sistema de peaje.
  - Alternativamente, puede realizar el registro y la activación a través de la aplicación [Toll Service](#).

La activación del sistema de peaje puede tardar hasta 48 h tras el registro.

Si está activado el sistema de peaje, la detección automática del número de ocupantes del vehículo estará desactivada de fábrica. El número de ocupantes del vehículo estará preajustado a una persona.

Para utilizar el sistema de peaje, es necesario encender el dispositivo en la guantera o en el sistema multimedia MBUX.

Lo siguiente se aplica a las vías que prevén el pago de peajes en función del número de ocupantes del vehículo:

- Si está desactivada la detección automática del número de ocupantes del vehículo, el número de ocupantes del vehículo debe seleccionarse manualmente. De ese modo, quedará garantizado un cálculo correcto del peaje.
- El número de ocupantes del vehículo puede transmitirse automáticamente. Para ello se registra el número de cinturones de seguridad abrochados.

Si el número de personas detectado no coincide con el número de personas que hay en el vehículo, se debe seleccionar manualmente el número de personas.

En el caso de las vías que prevén el pago del peaje independientemente del número de ocupantes del vehículo, no es necesario cambiar la configuración predeterminada de una persona.

El sistema de peaje permite el cobro de peajes en muchos estados federales de Estados Unidos.

- ❗ En México puede registrarse y activarse el sistema de peaje, por ejemplo, para desplazamientos a EE. UU.

Indicaciones sobre el uso

- No utilice el sistema de peaje hasta que se haya completado el registro y la activación.
- Circule a la velocidad prescrita por el carril de peaje.
- Mercedes-Benz recomienda manejarlo con el sistema multimedia MBUX. De forma alternativa puede manejarse también con la unidad de control que se encuentra en la guantera.
- Por motivos de seguridad, introduzca los datos con el vehículo parado.
- Encontrará más información en la Mercedes me App o en un punto de servicio Mercedes-Benz.

O llame al 1-800-FOR-MERCedes (en EE. UU.) o 1-800-387-0100 (en Canadá).

En el manual de instrucciones digital encontrará información sobre cómo registrar y activar el sistema de peaje.

### Introducción de un punto de destino

#### Requisitos

- **Para la búsqueda online:** se ha establecido una conexión a Internet.
- Mercedes me connect está disponible.
- Dispone de una cuenta de usuario en el Portal Mercedes me.
- El vehículo está vinculado a la cuenta de usuario y usted ha aceptado las condiciones de uso.  
Encontrará más información en la <https://www.mercedes.me>.
- El servicio está disponible.
- El servicio se activó en un punto de servicio Mercedes-Benz.



## Sistema multimedia:

→ 🏠 → 🔍 ¿A dónde?



Introducción de un destino especial o una dirección (ejemplo)

- ① Línea de introducción
- ② Búsqueda de un punto de destino especial (POI)

- ③ Selección de la búsqueda de destino, visualización de otras búsquedas de destino con la flecha doble
- ④ Borrado del último carácter introducido
- ⑤ Ocultación del teclado
- ⑥ Cambio al reconocimiento de escritura
- ⑦ Inicio del asistente mando fónico MBUX
- ⑧ Ajuste del idioma de escritura
- ⑨ Cambio a cifras y caracteres especiales
- ⑩ Cambio a mayúsculas o minúsculas

▶ Introduzca el punto de destino en ①. La introducción se puede efectuar en el orden que desee.  
Los resultados de búsqueda se muestran en una lista.

- ① Los resultados de la búsqueda online de destinos especiales pueden contener información adicional, por ejemplo, horarios de apertura y precios. El servicio cartográfico online facilita la información.  
La función online no está disponible en todos los países.

- ① Puede introducir un destino en formato de dirección de tres palabras de what3words. La opción no está disponible en todos los países.
- ▶ Oculte el teclado con [OK].
- ▶ Seleccione el punto de destino de la lista. Se calcula la ruta.
- ① Tenga en cuenta las indicaciones sobre el sistema multimedia MBUX (→ página 353).

### Cálculo de la ruta con Electric Intelligence y uso de los ajustes para el guiado al destino

#### Requisitos

- El punto de destino se ha introducido.
- Se muestra la dirección de destino.
- **Para la navegación con Electric Intelligence:**
  - Mercedes me connect está disponible.
  - Dispone de una cuenta de usuario de Mercedes me y el vehículo está vinculado a ella.
  - El servicio "Navegación con Electric Intelligence" está disponible y activado en el portal Mercedes me.

Para un funcionamiento óptimo, son necesarios los servicios "Navegación con Electric Intelligence", "Indicador de postes de carga" y "Mercedes me Charge".

- La opción de ruta **Planificar paradas de carga** está activada.



Indicación detallada (ejemplo)

- 1 Memorización del destino como favorito (**Planificar paradas de carga** está activado)
- 2 Solicitud de rutas alternativas (**Planificar paradas de carga** está desactivado)
- 3 Cálculo de la ruta e inicio del guiado al destino

- 3 Selección de un destino especial cerca del destino
- 4 Información sobre el destino, contenidos en línea (por ejemplo, información meteorológica), dirección de tres palabras de what3words, memorización de un destino como favorito, compartición de un destino

Tras seleccionar un destino, se calcula la ruta con Electric Intelligence al punto de destino de forma automática e inteligente. Dicha ruta se actualiza durante el guiado al destino. La ruta con Electric Intelligence contiene las estaciones de carga necesarias como puntos de destino intermedio. Las estaciones de carga se determinan teniendo en cuenta el trayecto y los tiempos de carga estimados.

- ▶ Seleccione una de las opciones.
- i Si la opción de ruta **Planificar paradas de carga** está desactivada, la ruta se calcula sin estaciones de carga.

#### Memorización del destino como favorito

- ▶ Seleccione  **Favorito**.
- ▶ Seleccione una opción.

### Apertura de la sinopsis de la ruta

❶ Si **Planificar paradas de carga** está desactivado, esta opción está disponible en lugar de la función de favoritos.

- ▶ Seleccione **Rutas**.
- ▶ Seleccione una ruta alternativa.

### Inicio del guiado al destino

- ▶ Seleccione  **¡Allá vamos!**.

### Acceso a la indicación detallada con la dirección del destino

- ▶ Mueva la barra situada sobre el símbolo  **¡Allá vamos!** hacia arriba. Según el destino seleccionado y la disponibilidad, se muestran contenidos en línea como valoraciones, precios e información meteorológica.

Si el destino está en otro huso horario, se muestra un aviso.

- ▶ **Compartición de un destino:** seleccione  **Compartir**. Esta opción permite escanear el código QR que se muestra.

- ▶ **Apertura de dirección web:** si hay una dirección web disponible, seleccione **www**.

- ▶ **Llamada al punto de destino:** si hay un número de teléfono disponible, seleccione **Llamar**.

### Búsqueda de destinos especiales en los alrededores de un destino mostrado

- ▶ Seleccione **En las cercanías**.
- ▶ Busque por categorías, introduzca una entrada de búsqueda o busque destinos especiales personales.

### Activación de la opción de ruta Electric Intelligence

- ▶ Seleccione  en el módulo de navegación (→ página 389).
- ▶ Seleccione **Route**.
- ▶ Conecte **Planificar paradas de carga**.

Si se calcula la ruta y el estado de carga de la batería de alto voltaje no es suficiente para conducir hasta el destino, se establecen automáticamente estaciones de carga como destinos intermedios.

### Ajuste del estado de carga de la batería de alto voltaje al llegar a la estación de carga y al destino

- ▶ Seleccione  en el módulo de navegación (→ página 389).
- ▶ Seleccione **Route**.
- ▶ Seleccione **Estado de carga en el destino** o **Estado carga en estaciones carga**.
- ▶ Desplace el botón de ajuste hacia la izquierda o hacia la derecha y ajuste el porcentaje (%) de estado de carga que prefiera. Se llega al destino o a la estación de carga situada a lo largo de la ruta con el estado de carga ajustado.

Para llegar a una estación de carga, el sistema utiliza la capacidad de la batería, por ejemplo, hasta el 10% del contenido energético residual (estado de carga). Usted puede aumentar este estado de carga al llegar a la estación de carga y al destino, por ejemplo, hasta el 25% en la estación de carga y el 50% en el destino.

- i En caso de consumo de energía elevado durante la marcha, por ejemplo, con viento en contra, el sistema dispone de las siguientes opciones:
  - ▶ También se llega de forma segura a la estación de carga con estados de carga inferiores al 10%.
  - ▶ La navegación con Electric Intelligence selecciona para la ruta una estación de carga más cercana.
- i Si hay una posibilidad de carga en el destino, el estado de carga puede bajar del 10%. En el visualizador central aparece **mín.** Asegúrese de que la supervisión de autonomía esté conectada.

#### Selección de proveedores de estaciones de carga

- ▶ Seleccione  en el módulo de navegación (→ página 389).
- ▶ Seleccione **Route**.
- ▶ Active o desactive la opción **Mercedes me Charge**.  
Si la opción está activada, al seleccionar la estación de carga se tienen en cuenta exclusi-

vamente aquellas estaciones de carga en las que se pueda pagar con Mercedes me Charge.

O bien:

- ▶ Conecte **Todos**.  
Al calcular una ruta con Electric Intelligence se tienen en cuenta todas las estaciones de carga contempladas por la navegación, independientemente del método de pago.  
Puede ser necesario el registro con el proveedor.

#### Conexión o desconexión de la supervisión de autonomía

Cuando está conectada, la supervisión de autonomía le ayuda a llegar de forma segura al destino mostrando avisos en el visualizador del conductor y el visualizador central.

- ▶ Seleccione  en el módulo de navegación (→ página 389).
- ▶ Seleccione **Route**.

- ▶ Active o desactive la opción **Supervisión de la autonomía**.

Para llegar al destino con el estado de carga ajustado por el conductor, la autonomía se supervisa de forma constante cuando la opción está activada.

- i Esta función no está disponible en todos los países.

## Visualización de la sinopsis de la ruta con estación de carga

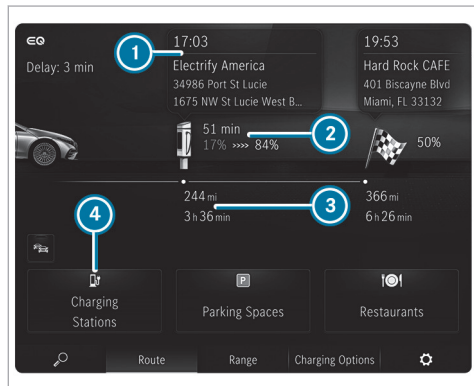

- ① Hora de llegada a la parada de carga, tipo de estación de carga
- ② Parada de carga, muestra el tiempo de carga recomendado por la navegación con Electric Intelligence y el estado de carga a la llegada y al continuar la marcha para optimizar el tiempo de viaje

- ③ Distancia a la posición actual del vehículo y tiempo de marcha restante
- ④ Búsqueda de estación de carga adicional

Puede influir en la ruta calculada por la navegación con Electric Intelligence con las opciones ① y ④.

▶ Seleccione una de las opciones.

### Omisión de la estación de carga



Si no desea parar en la estación de carga seleccionada, puede eliminarla del guiado al destino actual. La navegación con Electric Intelligence intenta incorporar a la ruta la mejor estación de carga alternativa posible.

- ▶ Seleccione ①.
- ▶ Se muestran, por ejemplo, la potencia de carga previsible, la indicación de carga dinámica, junto con el estado de carga actual, y el objetivo de carga pronosticado.
- ▶ Seleccione **Ignorar**.
- ▶ Seleccione **Ignorar durante este trayecto**. La estación de carga se elimina de la ruta actual.

- ① Tras seleccionar **Detalles**, se muestra la información detallada de la estación de carga.

### Adición de estación de carga

Si desea, por ejemplo, parar antes en una estación de carga a lo largo de la ruta, puede buscar una estación de carga adicional. Si la estación de carga se adecua a la ruta, la navegación con Electric Intelligence la adopta.

- ▶ Seleccione ④.
- ▶ Seleccione una estación de carga.
- ① También permite la búsqueda de una estación de carga el símbolo  **¿A dónde?** en el mapa digital o 

### Selección del tipo de ruta

- ▶ Seleccione  en el módulo de navegación (→ página 389).
- ▶ Seleccione **Route**. La ruta se calcula como una ruta rápida con un tiempo de recorrido menor. El modo de remolque está disponible si hay un remolque acoplado al vehículo. Si tiene esta opción a su disposición, puede seleccionar las rutas online. La opción **Guiado dinámico al destino**

 tiene en cuenta la información sobre el tráfico para la ruta.

- ❶ El modo de remolque y las rutas online no están disponibles en todos los países ni para todos los vehículos.

#### Activación de la ruta casa-trabajo

- ❶ Se ha creado un perfil de usuario y se ha activado **Permitir propuestas de destinos** en las opciones de usuario (→ página 375). El guiado al destino no está activo.

▶ Seleccione  en el módulo de navegación.

▶ Seleccione **Route**.

▶ Active la opción **Activar ruta casa-trabajo**. La navegación reconoce automáticamente que el vehículo se encuentra en una ruta casa-trabajo.

Para la ruta diaria casa-trabajo, también se comunican los eventos de tráfico del trayecto durante la marcha sin guiado al destino activo.

▶ **Selección o borrado de la ruta casa-trabajo:** seleccione **Inicio** o .

#### Evitación o uso de sectores de la ruta, por ejemplo, autopistas o transbordadores

- ▶ Seleccione  en el módulo de navegación.
- ▶ Seleccione **Route**.
- ▶ Seleccione **Opciones de evitación**.
- ▶ Active o desactive la opción de evitación.

#### Activación del guiado al destino con realidad aumentada

- ▶ Seleccione  en el módulo de navegación.
- ▶ Seleccione **Vista**.
- ▶ Seleccione **Vídeo de realidad aumentada**.
- ▶ Active o desactive la opción **Vídeo de realidad aumentada**. Antes de realizar una maniobra de giro, se muestra en el visualizador central la imagen de vídeo de la cámara. La imagen de vídeo contiene información adicional.

#### Visualización de información de los objetos en el guiado al destino con realidad aumentada

El guiado al destino con realidad aumentada debe estar activado.

- ▶ Seleccione  en el módulo de navegación.
- ▶ Seleccione **Vista**.
- ▶ Seleccione **Vídeo de realidad aumentada**.
- ▶ Active las opciones **Nombres de las calles** y **Números de inmueble**. Las opciones activadas se muestran como información adicional en la imagen de la cámara durante el guiado al destino.

#### Uso de las funciones del mapa

Sistema multimedia:



#### Ampliación de la escala del mapa

- ▶ Cuando se muestre el mapa, toque brevemente el visualizador central dos veces seguidas.

O bien:

- ▶ Coloque dos dedos sobre el visualizador central y sepárelos.

#### Reducción de la escala del mapa

- ▶ Toque el visualizador central con dos dedos.

O bien:

- ▶ Coloque dos dedos sobre el visualizador central y júntelos.

### Desplazamiento del mapa

- ▶ Cuando se muestre el mapa, mueva el dedo en cualquier dirección en el visualizador central.

- ▶ **Reposición del mapa a la posición actual del vehículo:** seleccione  **Centrar**.

### Selección de la orientación del mapa

- ▶ Toque repetidamente el símbolo de la brújula  en el mapa.

La orientación del mapa cambia en este orden:

- El mapa está en 3D y orientado en el sentido de la marcha.
- El mapa está en 2D y orientado en el sentido de la marcha.
- El mapa está en 2D y orientado hacia el Norte.
- El mapa muestra la ruta completa.

## Uso de servicios posventa y otros servicios

### Requisitos

- Se ha establecido una conexión a Internet.
- Mercedes me connect está disponible.
- Dispone de una cuenta de usuario en el Portal Mercedes me.
- El vehículo está vinculado a la cuenta de usuario y usted ha aceptado las condiciones de uso del servicio.  
Encontrará más información en: <https://www.mercedes.me>.
- El servicio está disponible.
- El servicio se ha habilitado en un punto de servicio Mercedes-Benz.

Sistema multimedia:



### Visualización de la información sobre el tráfico

- ▶ Seleccione  en el módulo de navegación (vista ampliada) (→ página 389).
- ▶ Seleccione **Vista**.

- ▶ Active la opción **Tráfico**.

- ▶ Active las opciones **Eventos de tráfico** y **Tráfico de flujo libre**.

Se muestran los eventos de tráfico en la ruta, por ejemplo, obras, avisos de zona (por ejemplo, niebla) y avisos de advertencia.

Se muestra el retraso del tráfico en la ruta actual. El valor más bajo para indicar el retraso del tráfico es un minuto.

### Visualización de las alertas de peligro

Si hay alertas de peligro disponibles, estas se pueden mostrar como símbolos en el mapa. La visualización depende de los ajustes de la opción **Eventos de tráfico**.

- ▶ Seleccione  en el módulo de navegación (vista ampliada) (→ página 389).

- ▶ Active o desactive la opción **Eventos de tráfico**.

Cuando la opción se activa, se muestran todos los símbolos.

Cuando la opción se desactiva, los símbolos solo se muestran cuando se advierte un peligro.

Las siguientes alertas se muestran en el mapa:

- accidentes y averías
- calzada resbaladiza, niebla, viento lateral y lluvia intensa
- peligros notificados manualmente
- vehículo con luz intermitente de advertencia activada
- las obras
- otros peligros (si están disponibles)

#### Visualización del contenido de los mapas online

- ▶ Seleccione  en el módulo de navegación (vista ampliada).
- ▶ Seleccione **Vista**.
- ▶ Active un servicio online, por ejemplo, **Condic. meteorológ.**  
En el mapa del sistema de navegación se muestra información meteorológica actual, por ejemplo, temperatura o nubosidad.  
La información de los servicios no se muestra en todas las escalas del mapa, por ejemplo, los símbolos meteorológicos.

#### Servicio "Aparcar"

**!** **INDICACIÓN** Daño en el vehículo por inobservancia de la altura de paso máxima permitida

Si la altura del vehículo supera la altura de paso máxima permitida, pueden dañarse el techo y otras piezas del vehículo.

- ▶ Tenga en cuenta la altura de paso señalizada.
- ▶ Si se sobrepasa la altura de paso permitida, no continúe la marcha.
- ▶ Tenga en cuenta la altura del vehículo modificada si hay elementos superpuestos sobre el techo.

**!** **INDICACIÓN** Daños en el vehículo por inobservancia de la información y de las circunstancias locales de la posibilidad de aparcamiento

Los datos se basan en la información facilitada por el correspondiente proveedor del servicio.

La garantía legal Mercedes-Benz no cubre la exactitud de la información facilitada relativa al aparcamiento cubierto o al área de estacionamiento.

- ▶ Tenga en cuenta siempre la información y las circunstancias locales.

**i** El servicio no está disponible en todos los países.

- ▶ Seleccione  en el módulo de navegación (vista ampliada) y active **Aparcamiento**.
- ▶ Toque **P** en el mapa.

O bien:

- ▶ Seleccione **P** **Aparcamientos** en la sinopsis de la ruta.
- ▶ Seleccione la posición de búsqueda y el filtro de búsqueda, por ejemplo, **Cerca del destino** y **Aparcamientos cubiertos**.  
El mapa muestra las opciones de aparcamiento que se adecuan los ajustes seleccionados.



► Seleccione una posibilidad de aparcamiento. En el mapa se muestran las opciones de aparcamiento que hay en el entorno.

Se muestra la siguiente información (si está disponible):

- Dirección de destino, distancia a la posición actual del vehículo y hora de llegada
- Información sobre el aparcamiento cubierto/área de estacionamiento  
Por ejemplo, horario de apertura, tasas de aparcamiento, ocupación actual, tiempo máximo de aparcamiento, **altura libre máxima**.

La altura libre máxima mostrada por el servicio "Aparcar" no sustituye la observación de las circunstancias reales.

- Opciones de pago disponibles (Mercedes pay, monedas, billetes, tarjeta)
- Detalles sobre tarifas de aparcamiento
- Número de plazas libres
- Forma de pago (por ejemplo, en la máquina)

- Servicios/instalaciones de la posibilidad de aparcamiento
  - Número de teléfono
- Calcule la ruta (→ página 393).

### Indicaciones sobre la dashcam

**!** **INDICACIÓN** Riesgo de consecuencias legales en caso de que se infrinjan las disposiciones legales y las normas de protección de datos

La responsabilidad legal por el uso de las funciones de la dashcam corresponde al conductor.

Las regulaciones legales sobre el uso de la dashcam pueden variar en función del país en el que se utilice la cámara.

Esta función no está permitida en todos los países.

► Antes de utilizar la dashcam (cámara de videograbación), infórmese sobre el contenido de las regulaciones legales en el correspondiente país de utilización,

especialmente las disposiciones de protección de datos.

► Tenga en cuenta las regulaciones legales, especialmente las disposiciones de protección de datos.

**i** Para garantizar un funcionamiento seguro, tenga en cuenta las siguientes indicaciones:

- Utilice exclusivamente soportes de memoria USB con formato FAT32 o exFAT.
- Utilice soportes de memoria USB certificados por USB-IF.

USB-IF es una organización sin ánimo de lucro cuyas siglas significan USB Implementers Forum. Sobre la base de la especificación USB, USB-IF certifica, por ejemplo, versiones de USB, sus correspondientes cables y conectores macho y los procedimientos de alimentación de energía mediante interfaces USB.

- La sobrescritura repetida y continuada a alta velocidad puede dañar los soportes de memoria USB. Mercedes-Benz reco-

mienda una unidad de disco SSD externa de alta calidad.

La abreviatura SSD significa "solid-state drive" (unidad de estado sólido).

- ❶ El tamaño del archivo y, con ello, la duración de las grabaciones en el modo de grabación individual se ven restringidos por las limitaciones de formato de la memoria USB. Por eso, las memorias USB con formato FAT32, por ejemplo, no admiten archivos de más de 4 GB aproximadamente.

Al alcanzar este tamaño de archivo se finaliza la grabación y recibe usted una notificación.

- ❷ En la aplicación Galería están disponibles las siguientes funciones:
  - Activación o desactivación de la protección contra escritura
  - Borrado de un archivo de vídeo

### Selección de un dispositivo USB para una grabación de vídeo con la dashcam

#### Requisitos

- Debe haber como mínimo un dispositivo USB conectado con el sistema multimedia.

Sistema multimedia:

→  » Apps » Dashcam

- ▶ Seleccione el símbolo USB.
- ▶ Seleccione el dispositivo USB.

- ❶ Si los dispositivos USB contienen varias particiones, los archivos de vídeo grabados no siempre se muestran en la lista de grabación. Mercedes-Benz recomienda que utilice dispositivos USB con una partición.

### Inicio o detención de la grabación de vídeo con la dashcam

#### Requisitos

- Para la grabación y memorización de un archivo de vídeo: un dispositivo USB debe estar conectado con el sistema multimedia.
- El vehículo está conectado.

Sistema multimedia:

→  » Apps » Dashcam

- ▶ Si hay varios dispositivos USB conectados con el sistema multimedia, seleccione un dispositivo USB (→ página 402). Si no se selecciona ningún dispositivo USB, la selección se realiza automáticamente al iniciar una grabación.

- ▶ **Selección del modo de grabación:** seleccione **Grabación en bucle** o **Grabación individual**. **Grabación en bucle** graba varios archivos de vídeo cortos. Si la memoria está llena, la grabación continúa de manera automática. En ese caso, se sobrescriben los archivos comenzando por el archivo de vídeo más antiguo.

**Grabación individual** detiene la grabación al alcanzar el límite de la memoria. Una grabación individual está protegida contra la sobrescritura automática.

- ▶ **Inicio:** seleccione **Iniciar la grabación**. Se indica la duración de la grabación. Se muestra el aviso **No extraer la unidad de memoria durante la grabación. Expulsar la unidad de memoria antes de extraerla**. El

archivo de vídeo se guarda en el dispositivo USB.

► **Finalización:** seleccione **Finalizar la grabación**.

ⓘ En algunos países se muestran las coordenadas geográficas (grado de latitud y de longitud) en la imagen de vídeo.

Las coordenadas geográficas pueden presentar grandes imprecisiones en función de las especificaciones técnicas.

En los siguientes casos puede aparecer un aviso:

- **Grabación individual:** la memoria está llena o solo quedan unos minutos de grabación disponibles. La grabación de vídeo se detiene o se para poco después.

Cambie de dispositivo USB o borre un archivo de vídeo.

- Si la cámara no funciona, se muestra el aviso **Cámara no disponible**.

Encargue la comprobación de la cámara en un punto de servicio Mercedes-Benz.

- Si se ha conectado la indicación de frontera.
- Si se inicia una grabación externa con la aplicación de la cámara durante una grabación

con la dashcam, se pausa la grabación de la dashcam y continúa automáticamente una vez finalice la grabación de cámara. Se muestra una indicación al respecto.

## Teléfono

### Telefonía

#### ■ Indicaciones sobre la telefonía

**⚠ ADVERTENCIA** Peligro de distracción por manejar los equipos de comunicación integrados durante la marcha

Si maneja equipos de comunicación integrados en el vehículo durante la marcha, podría distraer su atención del tráfico. Adicionalmente puede perder el control de su vehículo.

- Utilice estos equipos solo si el estado del tráfico lo permite.
- Si no puede garantizar esto, detenga el vehículo sin poner en peligro la seguridad vial y realice las entradas con el vehículo parado.

**⚠ ADVERTENCIA** Peligro de accidente por manejar los equipos de comunicación móviles durante la marcha

Los equipos de comunicación móviles distraen del tráfico al conductor. Además, este puede perder el control del vehículo.

- Si conduce, maneje los equipos de comunicación móviles solo con el vehículo parado.
- Como ocupante del vehículo, utilice los equipos de comunicación móviles solo en la zona prevista para ello, por ejemplo, la parte trasera.

Cuando utilice el sistema multimedia y equipos móviles de comunicación en el vehículo, observe la legislación vigente en el país en el que se encuentre en ese momento.

**⚠ ADVERTENCIA** Peligro de sufrir lesiones por objetos colocados de forma inadecuada

Si coloca los objetos de forma inadecuada en el habitáculo del vehículo, podrían desplazarse por el habitáculo e impactar con los ocupantes del vehículo. Además, los portavasos, los compartimentos abiertos y los soportes para teléfonos móviles no siempre pueden sujetar los objetos que albergan en caso de accidente.

Existe peligro de sufrir lesiones, en especial al frenar el vehículo o al cambiar bruscamente la dirección de marcha.

- ▶ Coloque los objetos siempre de tal manera que no se puedan desplazar en estas situaciones o situaciones similares.
- ▶ Asegúrese siempre de que los objetos no sobresalgan de los compartimentos, las redes para equipaje o las redes portaobjetos.

- ▶ Cierre los compartimentos antes de emprender la marcha.
- ▶ Coloque y asegure siempre en el maletero/espacio de carga los objetos pesados, duros, puntiagudos, de cantos afilados, frágiles o demasiado grandes.

Tenga en cuenta otras indicaciones para guardar correctamente equipos móviles de comunicación:

- Carga del vehículo (→ página 139)

**Conexión Bluetooth®:**

La vista de menús y las funciones disponibles en el menú del teléfono dependen en parte del perfil Bluetooth® del teléfono móvil vinculado. Si el teléfono móvil es compatible con todos los perfiles Bluetooth® siguientes, están disponibles todas las prestaciones:

- PBAP (Phone Book Access Profile)
  - Los contactos del teléfono móvil se muestran de forma automática en el sistema multimedia.
- MAP (Message Access Profile)

- Las funciones de mensajes del teléfono móvil se pueden usar en el sistema multimedia.
- HFP (Hands Free Profile)
  - La telefonía inalámbrica está disponible en el sistema multimedia.
- SAP (SIM Access Profile)
  - El teléfono del vehículo tiene acceso a los datos cartográficos de la tarjeta SIM y selecciona la red de telefonía móvil a través de la antena exterior.

La funcionalidad de audio Bluetooth® se puede utilizar independientemente de ello con cualquier dispositivo móvil.

Para obtener información sobre la funcionalidad del dispositivo móvil que desea vincular, vea el Manual de instrucciones del fabricante.

**Conexión de red:**

En los siguientes casos se pueden producir interrupciones de la comunicación durante la marcha:

- si cambia a una estación emisora/receptora en la que no hay ningún canal de voz libre

- si la tarjeta SIM utilizada no es compatible con la red operativa
- si un teléfono móvil con Twincard está registrado simultáneamente en la red con la segunda tarjeta SIM

Para ofrecer una mejor calidad de voz, el sistema multimedia admite conversaciones en HD Voice®. Para ello, los teléfonos móviles y los operadores de telefonía móvil de los interlocutores deben ser compatibles con la función HD Voice®.

La calidad de voz puede variar en función de la calidad de la conexión.

Obtendrá más información en un punto de servicio Mercedes-Benz o en la <https://www.mercedes-benz.com/connect>.

### Sinopsis del menú del teléfono



- 1 Nombre del dispositivo Bluetooth® del teléfono móvil conectado actualmente/del teléfono móvil
- 2 Nombre del dispositivo Bluetooth® del teléfono móvil conectado actualmente/del teléfono móvil (modo dos teléfonos)

- 3 Intensidad de campo de la red de telefonía móvil
- 4 Estado de la batería del teléfono móvil conectado
- 5 Opciones
- 6 Mensajes
- 7 Apertura de dispositivos
- 8 Teclado numérico
- 9 Iniciar la búsqueda de contactos

### Sinopsis de los modos de servicio del teléfono

En función del equipamiento están disponibles los siguientes modos de servicio del teléfono:

- Un teléfono móvil está conectado con el sistema multimedia por Bluetooth®.
- Se conectan dos teléfonos móviles al sistema multimedia mediante Bluetooth® (modo dos teléfonos).
  - Puede utilizar todas las funciones del sistema multimedia con ambos teléfonos móviles.

## Conexión del teléfono móvil

### Requisitos

- El Bluetooth® está conectado en el teléfono móvil (vea el Manual de instrucciones del fabricante).
- El Bluetooth® está conectado en el sistema multimedia.

Sistema multimedia:



### Búsqueda de un teléfono móvil

- ▶ Seleccione **Conectar nuevo dispositivo**.

### Conexión del teléfono móvil

- ▶ Seleccione un teléfono móvil. En el sistema multimedia y en el teléfono móvil se muestra un código.
- ▶ Si ambos códigos coinciden, confirme el código en el teléfono móvil.

## Funciones del menú Telefonía

En el menú Telefonía encontrará, entre otras, las siguientes funciones:

- Realización de llamadas, por ejemplo:
  - Aceptación de una llamada
  - Finalizar llam.
  - Respuesta a una llamada con mensaje
  - Conferencia
  - Aceptación o rechazo de una llamada en espera
- Administración de los contactos, por ejemplo:
  - Descarga de los contactos del teléfono móvil
  - Modificación del formato de nombre de los contactos
  - Borrado de favoritos
- Recepción y envío de mensajes, por ejemplo:
  - Utilización de la función de lectura en voz alta
  - Dictado de un nuevo mensaje

## Mercedes me Apps

### Llamadas Mercedes me

#### Realización de llamadas mediante la unidad de mando en el techo

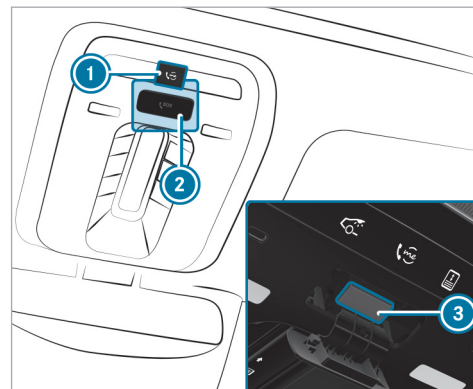

- 1 Tecla me para la llamada de servicio o de información
- 2 Cubierta de la tecla SOS

- ③ Tecla SOS (sistema de llamada de emergencia)

### Realización de una llamada Mercedes me

- ▶ Pulse la tecla me ①.

### Realización de una llamada de emergencia

- ▶ Pulse brevemente la cubierta de la tecla SOS ② para abrirla.
- ▶ Mantenga pulsada la tecla SOS ③ durante un segundo como mínimo.

Aunque haya una llamada Mercedes me activa, puede efectuar una llamada de emergencia. Esta tiene preferencia con relación a todas las demás llamadas activas.

### ■ Información sobre la llamada a Mercedes me mediante la tecla me

Se ha realizado una llamada mediante la tecla me al servicio de atención al cliente Mercedes-Benz mediante la unidad de mando en el techo o el sistema multimedia (→ página 406).

Puede acceder al servicio posventa deseado mediante el sistema de diálogo:

- Gestión de accidentes y de averías
- Servicio de atención al cliente Mercedes-Benz para obtener información general sobre el vehículo

Recibirá información sobre, entre otros, los siguientes temas:

- Activación de Mercedes me connect
- Manejo del vehículo
- Punto de servicio Mercedes-Benz más cercano
- Otros productos y servicios de Mercedes-Benz

Durante la conexión al servicio de atención al cliente Mercedes-Benz se transfieren datos (→ página 409).

### ■ Llamada al servicio de atención al cliente Mercedes-Benz mediante el sistema multimedia

#### Requisitos

- Hay disponible un acceso a una red GSM.

- Se dispone de cobertura de la red GSM del contratista en la región correspondiente.
- Para poder transferir automáticamente los datos del vehículo, este debe estar conectado.

Sistema multimedia:



- ▶ Llame a **Mercedes me connect**. Con su confirmación, el sistema multimedia envía los datos necesarios del vehículo. La transmisión de datos se muestra en el visualizador.

Después puede seleccionar un servicio posventa y será conectado con una persona de contacto del servicio de atención al cliente Mercedes-Benz.

### ■ Llamada al servicio de atención al cliente Mercedes-Benz después de la detección automática de averías y accidentes

#### Requisitos

- El vehículo ha detectado una situación de accidente o avería.
- El vehículo está detenido.

- La luz intermitente de advertencia está conectada.

**i** Esta función no está disponible en todos los países.

En circunstancias limitadas el vehículo puede detectar situaciones de accidente o avería.

Requisitos para la detección de colisiones en el marco de la gestión de accidentes:

- El vehículo está equipado con una alarma anti-robo (EDW, código 551).
- El vehículo está equipado con la alarma volumétrica (código 882).
- El vehículo está equipado con el paquete de protección antirrobo (código P54).
- El servicio de detección de colisiones con notificación de robo se ha activado en Mercedes me connect.

Si se detecta una colisión en el vehículo bloqueado con la protección antirremolque conectada, recibirá un mensaje en el sistema multimedia al encender el vehículo.

El mensaje informa sobre el área del vehículo potencialmente afectada y la intensidad de la colisión.

En caso de que se detecten accidentes o averías, la guía de emergencia muestra indicaciones de seguridad en el visualizador del sistema multimedia. El proceso puede durar algunos segundos.

**i** La disponibilidad de la detección de colisiones depende del vehículo.

Después de salir de la indicación de la guía de emergencia del sistema multimedia, se le preguntará si quiere recibir asistencia del servicio de atención al cliente Mercedes-Benz.

▶ Seleccione **Llamar**.

- Los datos del vehículo se transmiten tras su autorización o automáticamente si el servicio "Gestión de accidentes y de averías" de Mercedes me connect está activado (→ página 411).
- El servicio de atención al cliente Mercedes-Benz contesta a su llamada y organiza la asistencia en carretera en caso de avería o accidente.

Estos servicios pueden tener costes adicionales.

**i** Dependiendo de la gravedad del accidente, puede establecerse una llamada de emergencia automática. Esta tiene preferencia con relación a todas las demás llamadas activas (→ página 415).

**i** Adicionalmente, si el servicio "Telediagnóstico" de Mercedes me connect está activo, en caso de avería puede aparecer una consulta similar más tarde. Si ya está en contacto con el servicio de atención al cliente Mercedes-Benz o si ya ha recibido ayuda, esta consulta puede ignorarse o rechazarse.

**i** Si responde a la consulta de si desea recibir asistencia del servicio de atención al cliente Mercedes-Benz con **Llamar más tarde**, el aviso se oculta y aparece de nuevo con posterioridad.

La consulta activada por el servicio "Telediagnóstico" de Mercedes me connect puede confirmarse o rechazarse. Una vez rechazada ya no vuelve a mostrarse.



### ■ Concertación de una cita de servicio mediante una llamada Mercedes me

Si ha activado el servicio de gestión del mantenimiento del vehículo, los datos del vehículo relevantes se transmiten automáticamente al servicio de atención al cliente Mercedes-Benz. De este modo, recibirá recomendaciones individuales sobre el mantenimiento de su vehículo.

Independientemente de que haya aceptado la gestión del mantenimiento del vehículo, el sistema multimedia le recuerda tras un periodo de tiempo determinado el vencimiento de un mantenimiento. Se muestra una indicación solicitando su confirmación para concertar una cita.

#### ▶ **Concertación de la fecha de servicio:** seleccione **Llamar**.

Los datos del vehículo se transmiten tras su autorización y el servicio de atención al cliente Mercedes-Benz registra la fecha deseada para realizar los trabajos de mantenimiento. La información se transmite al concesionario que ha seleccionado.

Este se pondrá en contacto con usted para confirmar la cita y, en caso necesario, concretar los detalles necesarios.

❗ Si selecciona **Llamar más tarde** después de que se muestre el aviso de mantenimiento, el aviso se oculta y aparece de nuevo en un momento posterior.

### ■ Datos transmitidos durante una llamada Mercedes me

Si realiza una llamada de servicio a través de Mercedes me, se transmitirán datos para que se le pueda ofrecer un asesoramiento eficaz y un servicio fluido.

Para la transmisión de datos deben cumplirse los siguientes requisitos:

- El vehículo debe estar encendido.
- El operador de telefonía móvil admite la tecnología de transmisión de datos que se necesita.
- Está garantizada una calidad suficiente de la conexión de radiotelefonía móvil.

La transmisión múltiple depende de los siguientes factores:

- Motivo de la llamada
- Tecnología de transmisión de radiotelefonía móvil existente

- Servicios de Mercedes me connect activados
- Servicio elegido en el sistema de diálogo

❗ La extensión de los datos transmitidos depende del modelo y del equipamiento del vehículo. Por motivos técnicos, no siempre están disponibles todos los datos.

### Transmisión de datos en caso de servicios de Mercedes me connect no activados

Si no hay ningún servicio de Mercedes me connect activado, se transmiten los siguientes datos:

- El número de identificación del vehículo
- Hora de la llamada
- Motivo de la llamada
- Confirmación de la solicitud de protección de datos
- Identificador de país del vehículo
- Idioma ajustado del sistema multimedia
- Número de teléfono de la plataforma de comunicación montada en el vehículo

Si se ha activado una llamada a través del recordatorio de mantenimiento para concertar una fecha de servicio, se transmiten adicionalmente los siguientes datos:

- Kilometraje actual y datos de mantenimiento

Si se ha activado una llamada a través del sistema multimedia después de la detección automática de averías y accidentes, se transmiten adicionalmente los siguientes datos:

- Kilometraje actual y datos de mantenimiento
- Ubicación del vehículo en ese momento

Si se ha seleccionado la gestión de accidentes y de averías a través del sistema de mando fónico, el servicio de atención al cliente Mercedes-Benz puede solicitar más tarde los siguientes datos adicionales del vehículo:

- Ubicación del vehículo en ese momento

### Procesamiento de datos

Al finalizar la llamada, los datos transmitidos en el marco de esta se borran de los sistemas que los transmiten siempre que no se estén utilizando para otros servicios de Mercedes me connect activados.

Los datos referidos al caso se procesan y guardan en el servicio de atención al cliente Mercedes-Benz y, si lo requiere la tramitación del caso, se reenvían a los concesionarios oficiales encargados por el servicio de atención al cliente Mercedes-Benz. Tenga en cuenta la información sobre la protección de datos incluida en la página de Internet de Mercedes me, en la <https://www.mercedes.me>, o en el anuncio grabado que se oye justo después de establecer la llamada al servicio de atención al cliente Mercedes-Benz.

 El anuncio grabado no está disponible en todos los países.

### Mercedes me connect

#### ■ Información sobre Mercedes me connect

Mercedes me connect consta de una gran cantidad de servicios.

Mediante el sistema multimedia y la unidad de mando en el techo puede utilizar, por ejemplo, los siguientes servicios:

- Gestión de accidentes y de averías (tecla me o la indicación mostrada en el sistema multimedia en función de la situación)

- Sistema de llamada de emergencia Mercedes-Benz (llamada de emergencia automática y tecla SOS)

La gestión de accidentes y de averías de Mercedes me connect y la central de llamadas de emergencia de Mercedes-Benz están a su disposición las 24 horas del día.

La tecla me y la tecla SOS se encuentran en la unidad de mando en el techo del vehículo (→ página 406).

También puede llamar al servicio de atención al cliente Mercedes-Benz mediante el sistema multimedia (→ página 407).

Tenga en cuenta que Mercedes me connect es un servicio posventa de Mercedes-Benz. En caso de emergencia, póngase en contacto primero con los números de emergencia nacionales conocidos. En casos de emergencia también puede utilizar el sistema de llamada de emergencia Mercedes-Benz (→ página 415).

Tenga en cuenta las condiciones de uso de Mercedes me connect y las indicaciones sobre protección de datos de Mercedes me connect.

Podrá encontrarlas en su cuenta de usuario Mercedes me.

Encontrará más información sobre los servicios Mercedes me connect en el Portal Mercedes me: <https://me.secure.mercedes-benz.com>

### ■ Información sobre la gestión de accidentes y de averías Mercedes me connect

ⓘ La gestión de accidentes y de averías no está disponible en todos los países. Infórmese en un punto de servicio Mercedes-Benz sobre si esta función está disponible en su país.

La gestión de accidentes y de averías puede incluir, entre otras, las siguientes funciones:

- Complemento al sistema de llamada de emergencia Mercedes-Benz (→ página 415)

En caso necesario, la persona de contacto de la central de llamadas de emergencia de Mercedes-Benz redireccionará la llamada a la gestión de accidentes y de averías Mercedes me connect. No obstante, la redirección de la llamada no está disponible en todos los países.

- Asistencia en carretera por un técnico cualificado en el sitio y/o remolcado del vehículo al punto de servicio Mercedes-Benz más próximo

Estos servicios pueden tener costes adicionales.

- Complemento a la guía de emergencia después de la detección automática de averías y accidentes (→ página 407)

En caso de avería o accidente, se envían datos ampliados del vehículo que permiten una asistencia óptima del servicio de atención al cliente Mercedes-Benz y de los talleres autorizados o asistentes en carretera encargados.

- Complemento al servicio Telediagnóstico de Mercedes me connect

Con la función Telediagnóstico, el proveedor del servicio registra determinados avisos de desgaste y avería si estos se pueden interpretar inequívocamente y están disponibles por la supervisión de componentes susceptibles de diagnóstico.

Si su vehículo detecta una avería o una avería inminente, el sistema multimedia puede solici-

tarle que se ponga en contacto con el servicio de atención al cliente Mercedes-Benz para obtener más ayuda. Esta solicitud del sistema multimedia aparece únicamente con el vehículo parado.

ⓘ Estos servicios están sujetos a restricciones técnicas como la cobertura y la calidad de la radiotelefonía móvil, y la interpretabilidad de los datos transmitidos en los sistemas de procesamiento. Por eso, en determinadas circunstancias la indicación puede aparecer con retraso en el sistema multimedia o ni siquiera aparecer.

Tenga en cuenta que la llamada de servicio y por avería es un servicio de Mercedes-Benz. En caso de emergencia es imprescindible que se ponga primero en contacto con el número de emergencia nacional conocido o utilice el sistema de llamada de emergencia Mercedes-Benz (→ página 414).

Encontrará más información sobre los servicios de Mercedes me connect en el Portal Mercedes me: <https://me.secure.mercedes-benz.com>.

### Datos transmitidos con los servicios de llamada Mercedes me connect

Los datos transmitidos durante una llamada Mercedes me connect dependen:

- del motivo de activación de la llamada
- del servicio posventa seleccionado en el sistema de diálogo
- de los servicios de Mercedes me connect activados

Puede consultar qué datos se transmiten con los servicios en la información sobre la protección de datos de Mercedes me connect y en las Condiciones de uso de Mercedes me connect en vigor. Podrá encontrarlas en su cuenta de usuario Mercedes me.

### Sinopsis del menú Mercedes me y Apps

Si ha iniciado sesión en el Portal Mercedes me con una cuenta de usuario, tendrá a disposición prestaciones y ofertas de Mercedes-Benz.

Para obtener más información al respecto, diríjase a un punto de servicio de Mercedes-Benz o

visite el Portal Mercedes me: <https://me.secure.mercedes-benz.com>.

❗ Asegúrese de que las Mercedes me Apps estén siempre actualizadas.

Puede acceder al menú mediante **Apps** en el sistema multimedia.

En el menú **Apps** pueden estar disponibles las siguientes opciones:

- Vinculación del vehículo con la cuenta de usuario **Mercedes me**
- Desactivación del vínculo entre la cuenta de usuario **Mercedes me** y el vehículo
- Solicitud de los servicios de Mercedes me
- Apertura de aplicaciones como, por ejemplo, In-Car Office o el navegador web, en función de la disponibilidad

### Sinopsis del navegador web

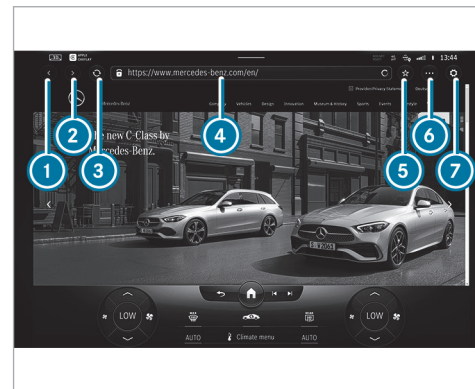

- 1 Página web anterior
- 2 Página web siguiente
- 3 Actualización
- 4 URL
- 5 Adición/eliminación de marcadores
- 6 Opciones
- 7 Ajustes

- ❗ En  están disponibles las siguientes opciones:
- [Pestañas](#)
  - [Marcadores e historial del explorador](#)
  - [Modo de lectura](#)
  - [Compartir enlace](#)
  - [Compartir contenidos](#)
  - [Solicitar la página web para dispositivos móviles](#)
- ❗ Durante la marcha no se muestran páginas web.

### Sinopsis de Smartphone Integration

Con Smartphone Integration puede usar determinadas funciones de su teléfono móvil a través del visualizador del sistema multimedia.

Solo puede estar conectado un único teléfono móvil con el sistema multimedia a través de Smartphone Integration. Durante el uso de Smartphone Integration, también en el modo dos teléfonos, puede conectarse solo un teléfono

móvil más con el sistema multimedia a través de Bluetooth®.

La funcionalidad plena de Smartphone Integration solo está disponible si existe una conexión a Internet. Para utilizar Smartphone Integration debe descargarse la correspondiente aplicación en el teléfono móvil. El teléfono móvil debe estar encendido y conectado con un cable adecuado al sistema multimedia mediante una conexión USB.

Aplicaciones de Smartphone Integration:

- Apple CarPlay® (también es posible la conexión inalámbrica mediante Bluetooth®)
  - Android Auto (también es posible la conexión inalámbrica mediante Bluetooth®)
- ❗ La primera activación de Apple CarPlay® o Android Auto en el sistema multimedia se debe realizar con el vehículo parado y con el freno de estacionamiento accionado por motivos de seguridad.

Puede iniciar Smartphone Integration mediante **Dispositivos**.

Puede finalizar Smartphone Integration mediante **Dispositivos** o desconectando el cable de con-

exión entre el teléfono móvil y el sistema multimedia.

- ❗ Mercedes-Benz recomienda desconectar la conexión mediante el administrador de dispositivos o el cable de conexión solo con el vehículo parado.

### **Sinopsis de los datos del vehículo transmitidos**

Al utilizar Smartphone Integration, se transmiten los datos definidos del vehículo al teléfono móvil. Esto facilita un uso óptimo de servicios seleccionados del teléfono móvil. No se accede activamente a los datos del vehículo.

Se transmite la siguiente información del sistema:

- Versión de software del sistema multimedia
- ID del sistema (anonimizado)

La transmisión de estos datos sirve para optimizar la comunicación entre el vehículo y el teléfono móvil.

Para ello y para la asignación de varios vehículos al teléfono móvil, se genera un código aleatorio del vehículo.

No está relacionado con el número de identificación del vehículo (VIN) y se borra al reposicionar el sistema multimedia (→ página 382).

Se transmiten los siguientes datos sobre el estado del vehículo:

- Posición del cambio acoplada
- Diferencia entre aparcar, parar, desplazar y circular
- Modo diurno/nocturno del visualizador del conductor
- Tipo de propulsión

La transmisión de estos datos sirve para adaptar la representación de los contenidos a la situación de marcha.

Se transmiten los siguientes datos sobre la posición:

- Coordenadas
- Velocidad
- Rumbo
- Dirección de aceleración

El teléfono móvil utiliza estos datos para mejorar la precisión de la navegación, por ejemplo, al circular por un túnel.

### Sistema de llamada de emergencia Mercedes-Benz

#### Información sobre el sistema de llamada de emergencia Mercedes-Benz

Su vehículo está equipado con el sistema de llamada de emergencia Mercedes-Benz ("eCall"). La función eCall puede salvar vidas en caso de accidente, pero no sustituye en ningún caso a la ayuda que ofrece una llamada al número de emergencia 911.

El sistema eCall de Mercedes-Benz solo funciona en zonas donde los operadores de telefonía móvil ofrezcan servicio. Si la cobertura de red del operador de telefonía móvil es insuficiente, podría ser imposible efectuar una llamada de emergencia.

eCall forma parte del equipamiento de serie de su vehículo Mercedes-Benz. Para garantizar su funcionamiento previsto, el sistema transmite los datos que se describen a continuación en el apar-

tado "Transmisión de datos del sistema de llamada de emergencia Mercedes-Benz" (→ página 417).

Para desactivar eCall, el cliente debe acudir a un departamento de servicio posventa Mercedes-Benz autorizado para que desactiven el módulo de comunicación del vehículo.

**La desactivación de este módulo impide la activación de todos los servicios de Mercedes me connect. Después de desactivar eCall dejan de estar disponibles la llamada de emergencia automática y la llamada de emergencia manual.**

El vehículo debe estar conectado para la llamada de emergencia automática.

 eCall viene activado de fábrica.

 Un concesionario oficial Mercedes-Benz puede desactivar eCall. Tenga en cuenta que al transferir el vehículo a otro propietario con eCall desactivado, este sistema permanece desactivado a menos que el nuevo propietario acuda a un concesionario oficial Mercedes-Benz para reactivarlo.

### Sinopsis del sistema de llamada de emergencia Mercedes-Benz

eCall puede ayudar a reducir el intervalo de tiempo transcurrido entre el momento del accidente y la llegada del equipo de salvamento al lugar del accidente. Además, ayuda en la determinación de la posición geográfica de un accidente producido en un lugar difícilmente accesible. Incluso si un vehículo está equipado con eCall, esto no significa que el sistema esté conectado. Por ello, eCall no sustituye la llamada al número de emergencia 911 en caso de accidente.

Puede realizar la llamada de emergencia automática (→ página 415) o manualmente (→ página 416). Establezca la llamada de emergencia solamente en el caso de que usted u otras personas precisen medidas de salvamento,

Establezca la llamada de emergencia solamente en el caso de que usted u otras personas precisen medidas de salvamento. No la establezca, por ejemplo, en caso de avería o una situación similar.

#### Indicación mostrada en el visualizador:

**SOS NOT READY:** el vehículo no está conectado o eCall no está disponible.

Durante una llamada de emergencia activa, en el visualizador se muestra .

Puede consultar la disponibilidad regional de eCall en: <https://www.mercedes-benz-mobile.com/extra/ecall/>.

 Si se produce una avería en el sistema de llamada de emergencia, significa que hay un defecto, por ejemplo, en el altavoz, el micrófono, el airbag o la tecla SOS.

Detectará una avería en el sistema de llamada de emergencia mediante las siguientes indicaciones:

- En el visualizador del conductor se muestra el aviso correspondiente.
- La tecla SOS permanece iluminada en color rojo.

### Activación de una llamada de emergencia Mercedes-Benz automática

#### Requisitos

- El vehículo está conectado.
- La batería de arranque tiene carga suficiente.

El sistema de llamada de emergencia Mercedes-Benz activa automáticamente una llamada de emergencia en los siguientes casos:

- tras la activación por un accidente de sistemas de retención como airbag o pretensores de cinturón
- tras una parada de emergencia efectuada automáticamente por el asistente activo de parada de emergencia

La llamada de emergencia se ha activado:

- Se establece una comunicación hablada con la central de llamadas de emergencia de Mercedes-Benz.
- Se transmite un mensaje con los datos del accidente a la central de llamadas de emergencia de Mercedes-Benz.

La central de llamadas de emergencia de Mercedes-Benz puede transmitir dichos datos a una central de llamadas de emergencia.

La tecla SOS de la unidad de mando en el techo parpadea de forma continua hasta que la llamada de emergencia finaliza.

La llamada de emergencia automática no se puede finalizar inmediatamente.

En caso de no poder efectuar la transmisión automática a la central de llamadas de emergencia, se muestra un aviso correspondiente en el visualizador de medios.

- ▶ Marque el número de emergencia local con su teléfono móvil.

Si una llamada de emergencia se ha activado:

- Si el estado del tráfico lo permite, permanezca en el vehículo hasta que se establezca la comunicación hablada con el operador de servicios telemáticos de la central de llamadas de emergencia.
- En función del registro del accidente, el operador de servicios telemáticos decidirá si es necesaria la intervención del equipo de salvamento y/o la policía en el lugar del accidente.
- Si no hay contestación por parte de ningún ocupante del vehículo, se envía inmediatamente una ambulancia hacia el vehículo.

### Activación de una llamada de emergencia Mercedes-Benz manual

- ▶ **Mediante la tecla SOS de la unidad de mando en el techo:** mantenga pulsada la tecla SOS durante un segundo como mínimo (→ página 406).

O bien:

- ▶ **Mediante el mando fónico:** utilice los comandos de voz del asistente de voz MBUX.

La llamada de emergencia se ha activado:

- Se establece una comunicación hablada con la central de llamadas de emergencia de Mercedes-Benz.
- Se transmite un mensaje con los datos del accidente a la central de llamadas de emergencia de Mercedes-Benz.

La central de llamadas de emergencia de Mercedes-Benz puede transmitir dichos datos a una central de llamadas de emergencia.

- Si el estado del tráfico lo permite, permanezca en el vehículo hasta que se establezca la comunicación hablada con el operador de ser-

vicios telemáticos de la central de llamadas de emergencia.

- En función del registro del accidente, el operador de servicios telemáticos decidirá si es necesaria la intervención del equipo de salvamento y/o la policía en el lugar del accidente.

En caso de no poder efectuar la transmisión automática a la central de llamadas de emergencia, se muestra un aviso correspondiente en el visualizador central.

- ▶ Marque el número de emergencia local con su teléfono móvil.

### Finalización de una llamada de emergencia Mercedes-Benz manual realizada por equivocación

- ▶ **En el volante multifunción:** seleccione . Mantenga pulsada la tecla unos segundos.



### Transmisión de datos del sistema de llamada de emergencia Mercedes-Benz

Durante la llamada de emergencia automática o manual, se transmiten, entre otros, los siguientes datos:

- Datos de localización GPS del vehículo
- Datos de localización GPS de la ruta (unos 300 pies (100 m) antes del lugar del siniestro)
- Sentido de la marcha
- El número de identificación del vehículo
- Tipo de propulsión del vehículo
- Número detectado de personas en el vehículo
- Mercedes me connect disponible o no
- Llamada de emergencia automática o manual
- Momento en el que se ha producido el accidente
- Ajuste del idioma en el sistema multimedia

Los datos transmitidos son información del vehículo. Si tiene preguntas sobre el registro, uso y transmisión de los datos del sistema eCall, diríjase al Customer Assistance Center de MBUSA en el 800-FOR-MERC.

Para Canadá diríjase al Customer Assistance Centre de MBC en el número de teléfono 1-800-387-0100.

Las consultas de cliente sobre información pertinente deben plantearse mediante los mismos canales.

Para aclarar las circunstancias del accidente, hasta una hora después de haberse activado la llamada de emergencia se pueden tomar las siguientes medidas:

- Se puede determinar la posición actual del vehículo.
- Se puede establecer una comunicación hablada con los ocupantes del vehículo.

### Ajustes del sonido

#### Sinopsis de las funciones del menú de sonido

Las posibilidades de ajuste y funciones disponibles dependen del sistema de sonido montado. Consulte qué sistema de sonido se ha montado en su vehículo en el manual de instrucciones digital.

### Sistema de sonido estándar

Se pueden seleccionar las siguientes funciones:

- Ecualizador
  - Agudos, medios y graves
- Balance y fader
- Volumen
  - Adaptación automática

### Sistema de sonido avanzado y sistema de sonido surround Burmester® 3D

Se pueden seleccionar las siguientes funciones:

- Ecualizador
  - Agudos, medios y graves
- Balance y fader
- Enfoque de sonido
- Perfiles de sonido
- Volumen
  - Adaptación automática

## Indicador de intervalos de mantenimiento ASSYST PLUS

### Funcionamiento del indicador de intervalos de mantenimiento ASSYST PLUS

El indicador de intervalos de mantenimiento ASSYST PLUS le informa en el visualizador del conductor sobre la próxima cita de servicio programada.

En función de las condiciones de servicio del vehículo, se muestra el tiempo o el recorrido restante hasta la cita de servicio.

Puede ocultar la indicación de servicio pulsando la tecla de retroceso  situada en el volante.

Cualquier taller cualificado, por ejemplo, un punto de servicio oficial Mercedes-Benz, le ofrecerá información relativa al mantenimiento de su vehículo (→ página 36).

### Indicación de la fecha de servicio

Visualizador del conductor:

 Servicio

Se muestra la siguiente fecha de servicio.

▶ **Salida de la indicación:** pulse la tecla de retroceso  del volante.

Tenga también en cuenta el siguiente tema complementario:

- Manejo del visualizador del conductor (→ página 346).

### Información sobre la realización de los trabajos de mantenimiento con regularidad

**!** **INDICACIÓN** Desgaste prematuro por el incumplimiento de una fecha de servicio

Los trabajos de mantenimiento no realizados a tiempo o incompletos pueden conllevar un desgaste excesivo y daños en el vehículo.

- ▶ Respetar los intervalos de servicio fijados.
- ▶ Llevar a cabo los trabajos de mantenimiento fijados en un taller especializado cualificado.

**!** **INDICACIÓN** Daño irreparable en la batería de alto voltaje debido a que no se han realizado los trabajos de mantenimiento

La batería de alto voltaje está sometida a desgaste. No realizar los trabajos de mantenimiento a tiempo puede provocar un daño irreparable en la batería de alto voltaje.

- ▶ Tenga en cuenta siempre el aviso de advertencia sobre la batería de alto voltaje y acuda inmediatamente a un taller especializado cualificado.
- ▶ Encargue la realización de los trabajos necesarios de mantenimiento en la batería de alto voltaje a un taller especializado cualificado.

### Indicaciones sobre medidas especiales del servicio posventa

El intervalo de servicio prescrito está adaptado al funcionamiento normal del vehículo. En condiciones de servicio difíciles o en caso de un esfuerzo mayor del vehículo, se deberán encargar los trabajos de mantenimiento con mayor frecuencia de

lo obligatorio. Este es el caso, por ejemplo, si se realiza un servicio frecuente en montaña o en carreteras en mal estado.

En estas condiciones de servicio u otras similares, encargue con más frecuencia la sustitución de, por ejemplo, el filtro del espacio interior. En caso de mayor esfuerzo, comprobar los neumáticos con más frecuencia. Encontrará más información en cualquier taller especializado cualificado.

El indicador de intervalos de mantenimiento ASSYST PLUS solo es un medio técnico auxiliar. La responsabilidad de realizar los trabajos de mantenimiento con más frecuencia de lo establecido debido a las condiciones de servicio o esfuerzos reales recae sobre el conductor del vehículo.

### Tiempos de inactividad con la batería desembornada

El indicador de intervalos de mantenimiento ASSYST PLUS solo calcula la fecha de servicio con la batería embornada.

▶ Consulte la fecha de servicio en el visualizador del conductor antes de desembornar la batería y anótela (→ página 418).

### Gestión del mantenimiento

#### Indicaciones sobre la gestión del mantenimiento

Si el servicio de gestión del mantenimiento está activado, los datos relevantes se transmiten automáticamente al servicio de atención al cliente de Mercedes-Benz.

El servicio de atención al cliente transfiere los datos al concesionario oficial que usted haya guardado en la página web de Mercedes me: <http://www.mercedes.me>. De este modo, recibirá recomendaciones individuales sobre el mantenimiento de su vehículo.

ⓘ El cálculo del momento de transmisión perfecto para el requerimiento de mantenimiento al concesionario oficial está sujeto a limitaciones técnicas. Estas podrían provocar que la recomendación de mantenimiento se considere demasiado temprana o tardía, o que ni siquiera se produzca. En ese caso, puede

usted concertar cómodamente una cita de mantenimiento con el servicio de atención al cliente a través del recordatorio de mantenimiento en el sistema multimedia.

ⓘ La gestión del mantenimiento y el recordatorio de mantenimiento del sistema multimedia no están disponibles en todos los países. Infórmese en un punto de servicio Mercedes-Benz sobre si esta función está disponible en su país.

#### Datos transmitidos al usar la gestión del mantenimiento

Si el servicio está activado, se transmiten automáticamente los datos pertinentes para la determinación del volumen de mantenimiento necesario y para la detección y reparación de averías.

Encontrará detalles sobre la transmisión de datos en la información de protección de datos de los servicios de Mercedes me connect. Puede consultarla en la <https://www.mercedes.me>, en "Mi cuenta Mercedes me", "Condiciones de uso".

- ❗ La gestión del mantenimiento y el recordatorio de mantenimiento del sistema multimedia no están disponibles en todos los países.

### Telediagnóstico

#### Indicaciones sobre el telediagnóstico

- ❗ Este servicio no está disponible en todos los países.

El vehículo puede detectar si deben sustituirse determinadas piezas de desgaste o si se han producido fallos de funcionamiento en los sistemas del vehículo. Si está activado el servicio de telediagnóstico, se transmiten al fabricante los datos del vehículo relevantes. Si el autodiagnóstico del sistema del vehículo detecta estados de error, el sistema transmite recomendaciones de acción al servicio de atención al cliente Mercedes-Benz en función de la avería detectada. El servicio de atención al cliente transfiere los datos al concesionario oficial que usted haya guardado en la página web de Mercedes me: <http://www.mercedes.me>.

En el caso de ciertos fallos de funcionamiento, puede aparecer en el sistema multimedia la notificación de que se ha detectado un fallo de funcionamiento, acompañada del requerimiento de ponerse en contacto con el servicio de atención al cliente Mercedes-Benz. Desde este aviso se puede llamar directamente al servicio de atención al cliente para obtener ayuda.

- ❗ La transmisión de una notificación al sistema multimedia depende del país, del modelo de vehículo y del equipamiento, y requiere una conexión de datos rápida, lo cual queda fuera del alcance del proveedor de servicios.
- ❗ La detección fiable de averías está sujeta a limitaciones técnicas. Por ello, solo se puede detectar una selección limitada de averías para transmitir recomendaciones de acción al servicio de atención al cliente y al concesionario oficial. Mercedes-Benz AG trabaja de forma continua en la ampliación de este servicio. La detección de averías depende del país, del modelo de vehículo y del equipamiento.

#### Datos transmitidos al usar el telediagnóstico

Si el servicio está activado, se transmiten automáticamente los datos pertinentes para la determinación del volumen de mantenimiento necesario y para la detección y reparación de averías.

Encontrará detalles sobre la transmisión de datos en la información de protección de datos de los servicios de Mercedes me connect. Puede consultarla en la <https://www.mercedes.me>, en "Mi cuenta Mercedes me", "Condiciones de uso".

- ❗ La extensión de los datos transmitidos depende del modelo de vehículo y del equipamiento. Por motivos técnicos, no siempre están disponibles todos los datos.

### Compartimento del motor

#### Indicaciones sobre el capó

La apertura del capó está reservada exclusivamente al personal técnico de un taller especializado cualificado. No está permitido el acceso por parte del cliente.

Diríjase a un taller especializado para abrir el capó.

**⚠ PELIGRO** Peligro de muerte en caso de realizar trabajos de mantenimiento durante el proceso de carga

Durante el proceso de carga, la red de a bordo de alto voltaje trabaja con alta tensión eléctrica.

- ▶ No realice trabajos de mantenimiento durante el proceso de carga.

**⚠ ADVERTENCIA** Peligro de accidente por llevar el capó desbloqueado durante la marcha

El capó se podría abrir y limitar la visibilidad.

- ▶ No desbloquee nunca el capó durante la marcha.
- ▶ Asegúrese siempre antes de iniciar la marcha de que el capó esté bloqueado.

**⚠ ADVERTENCIA** Peligro de accidente y lesiones al abrir y cerrar el capó

El capó puede caer bruscamente a la posición final.

Para las personas que se encuentran en la zona de giro del capó existe peligro de sufrir lesiones.

- ▶ No abra ni cierre el capó si hay alguna persona en la zona de giro.

**⚠ ADVERTENCIA** Peligro de sufrir lesiones por sobrecalentamiento del vehículo

Si abre el capó con el vehículo sobrecalentado o con un incendio en el compartimento motor, pueden producirse las siguientes situaciones:

- Puede entrar en contacto con gases calientes.
- Puede entrar en contacto con otras sustancias de servicio calientes que se escapan.
- ▶ En caso de sobrecalentamiento o incendio en el compartimento motor, mantenga el capó cerrado y avise a los bomberos.
- ▶ Deje enfriar primero el vehículo sobrecalentado si tiene que abrir el capó.

**⚠ ADVERTENCIA** Peligro de lesiones por piezas móviles

Los componentes del compartimento motor pueden seguir funcionando con el sistema de propulsión desconectado o ponerse en marcha repentinamente.

Tenga en cuenta lo siguiente si tiene que abrir el capó:

- ▶ Desconecte el vehículo.
- ▶ Nunca toque la zona de peligro de los componentes móviles, por ejemplo, la zona de giro del ventilador.
- ▶ Quítese las joyas y los relojes.
- ▶ Mantenga las prendas de vestir y el cabello fuera del alcance de las piezas móviles.

**⚠ ADVERTENCIA** Peligro de sufrir lesiones al utilizar el limpiaparabrisas con el capó abierto

Si pone en marcha el limpiaparabrisas con el capó abierto, podría quedar aprisionado en el varillaje del limpiaparabrisas.

- ▶ Si tiene que abrir el capó, antes de hacerlo apague siempre el limpiaparabrisas y el vehículo.

### Indicaciones sobre el nivel del líquido refrigerante

La comprobación o el relleno de líquido refrigerante están reservados exclusivamente al personal especializado de un taller especializado cualificado. No está permitido el acceso por parte del cliente.

Póngase en contacto con un taller especializado cualificado para comprobar o rellenar el líquido refrigerante.

**⚠ ADVERTENCIA** Peligro de escaldadura debido al líquido refrigerante caliente

Si abre la tapa de cierre cuando el sistema de propulsión está a la temperatura de servicio, puede escaldarse.

- ▶ Antes de abrir la tapa de cierre, deje que el motor se enfríe.
- ▶ Utilice guantes y gafas protectores cuando la abra.
- ▶ Para dejar salir la presión, abra la tapa de cierre lentamente.

### Desobstrucción del canal de aire y agua

- ▶ Mantenga libre de sedimentaciones, por ejemplo, hielo, nieve u hojas secas, la zona que separa el parabrisas del capó.

### Llenado del sistema lavalunas

**⚠ ADVERTENCIA** Peligro de incendio y de sufrir lesiones debido al líquido lavacristales concentrado

El líquido lavacristales concentrado es muy inflamable.

- ▶ Evite el fuego, la luz desprotegida, fumar y la formación de chispas al usar el líquido lavacristales concentrado.

### Requisitos

- El vehículo debe estar desbloqueado.

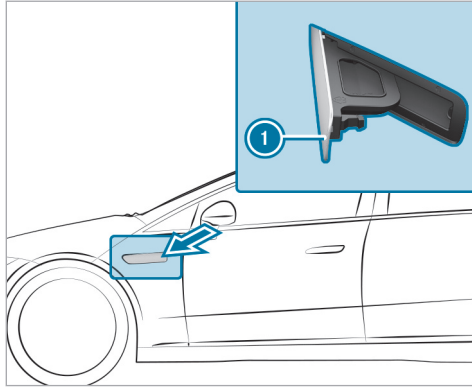

- ▶ Presione la zona trasera de la tapa de llenado de agua de lavado ①. La tapa de llenado de agua de lavado ① se abre.
- ▶ Añada agua de lavado.
- ▶ Cierre la tapa de llenado de agua de lavado ①.

① Más información sobre el líquido lavacristales (→ página 496).

### Limpieza y conservación

#### Indicaciones sobre el lavado del vehículo en el túnel de lavado

**⚠ ADVERTENCIA** Peligro de accidente debido a un menor efecto de frenado después del lavado del vehículo

Después de un lavado del vehículo, los frenos tienen un menor efecto de frenado.

- ▶ Después de un lavado del vehículo, frene suavemente el vehículo teniendo en cuenta el tráfico hasta que se restablezca el pleno efecto de frenado.

**!** **INDICACIÓN** Daño debido a un frenado automático

Si una de las siguientes funciones está conectada, el vehículo frena automáticamente en determinadas situaciones:

- Asistente de frenado activo
- Asistente activo de distancia DISTRONIC
- Función HOLD
- Ayuda activa para aparcar

Para evitar que se produzcan daños en el vehículo, desconecte estos sistemas en situaciones como las siguientes o similares:

- ▶ durante el remolcado
- ▶ en el túnel de lavado

**!** **INDICACIÓN** Daños debidos a un túnel de lavado inadecuado

- ▶ Antes de introducirse en un túnel de lavado, asegúrese de que este sea adecuado para las dimensiones del vehículo.

- ▶ Asegúrese de que haya suficiente altura libre sobre el suelo entre los bajos del vehículo y los rieles de guía del túnel de lavado.
- ▶ Asegúrese de que el ancho de paso del túnel de lavado, en particular el ancho de los rieles de guía, sea suficiente.

Para evitar daños en el vehículo, tenga en cuenta lo siguiente antes de usar un túnel de lavado:

- El asistente activo de distancia DISTRONIC debe estar desconectado.
- La función HOLD debe estar desactivada.
- La cámara de 360° o la cámara de marcha atrás debe estar desconectada.
- El vehículo debe estar bloqueado y las manillas de las puertas deben estar plegadas.
- Las ventanillas laterales y el techo corredizo deben estar completamente cerrados.
- Los retrovisores exteriores están plegados.
- El soplador de la ventilación y la calefacción deben estar desconectados.

- El interruptor del limpiaparabrisas está en la posición **[0]**.
- La llave se debe encontrar a una distancia de mínimo 20 ft (6 m) del vehículo. De lo contrario se podría abrir el portón trasero o una puerta de forma involuntaria.

Esto también es válido para la llave digital del vehículo.

- En túneles de lavado con dispositivos de arrastre:
    - Está acoplado el punto muerto **[N]**.
    - El vehículo debe estar bloqueado desde el interior.
  - No haga ningún movimiento con la mano en la zona de la unidad de mando en el techo o desactive la opción **Techo corredizo y persiana parasol** en los ajustes del asistente interior MBUX (→ página 366).
- (i)** Si después del lavado del vehículo elimina la cera del parabrisas y de las gomas de escobilla limpiaparabrisas, evitará que se formen estrías y reducirá los ruidos aerodinámicos.

### Modo de túnel de lavado

En el modo de túnel de lavado, el vehículo está preparado para entrar en el túnel de lavado. El modo de túnel de lavado puede activarse a una velocidad de hasta 12 mph (20 km/h) (→ página 425) .

Al activar el modo de túnel de lavado, en el visualizador del conductor aparece el aviso **Modo túnel de lavado activo**. Se llevan a cabo los siguientes ajustes:

- Los retrovisores exteriores se pliegan.
- Para evitar que el sistema lavalunas se ponga en marcha automáticamente, se desactiva el sensor de lluvia.
- Se desactiva el limpiacristales trasero.
- Las puertas de confort se desactivan.
- Se desactiva la ayuda para aparcar PARKTRONIC.
- **Vehículos con cámara de 360°:** la imagen delantera se visualiza después de aproximadamente ocho segundos.
- **Vehículos con HANDS-FREE ACCESS:** la detección de aceleración se desactiva.



Si no se puede realizar alguno de los ajustes, se mostrará **X** detrás del ajuste correspondiente.

Al pulsar **Desconectar**, se finaliza el modo de túnel de lavado. Por encima de una velocidad de 12 mph (20 km/h) se desactiva el modo de túnel de lavado automáticamente.

También puede desactivar el modo de túnel de lavado mediante el sistema multimedia MBUX (→ página 425).

Al desactivar el modo de túnel de lavado se restablecen los siguientes ajustes:

- Los retrovisores exteriores se despliegan.
- El sensor de lluvia se activa.
- El limpiacristales trasero se activa.
- Las puertas de confort se activan.
- La ayuda para aparcar PARKTRONIC vuelve al ajuste seleccionado anteriormente.
- **Vehículos con cámara de 360°:** la imagen delantera se apaga a partir de una velocidad de 11 mph (18 km/h).
- **Vehículos con HANDS-FREE ACCESS:** la detección de aceleración se activa.

### Conexión/desconexión del modo túnel de lavado

#### Requisitos

- El vehículo debe estar detenido.
- El vehículo está conectado.

Sistema multimedia:

→  ▶ Ajustes ▶ Vehículo  
▶ Conducción

#### Conexión del modo túnel de lavado

- ▶ Seleccione **Modo de túnel de lavado**.
- ▶ Seleccione **Activar**.

Si no se puede realizar alguno de los ajustes, se mostrará con una **X** detrás del ajuste correspondiente.

- ① Para obtener una sinopsis de los ajustes que se realizan al conectar el modo túnel de lavado (→ página 423).

#### Desconexión del modo túnel de lavado

- ▶ Seleccione **Desconectar**.  
Los ajustes del modo túnel de lavado se restablecen.

- ① El modo túnel de lavado se desactiva automáticamente en cuanto se supera una velocidad de 12 mph (20 km/h).

### Indicaciones sobre el uso de un aparato de limpieza a alta presión

**⚠ ADVERTENCIA** Peligro de accidente al utilizar aparatos de limpieza a alta presión con toberas de chorro redondo

El chorro de agua no puede causar daños visibles.

Los componentes dañados pueden averiarse de manera inesperada.

- ▶ No utilice un aparato de limpieza a alta presión con toberas de chorro redondo.
- ▶ Encargue la sustitución inmediata de neumáticos dañados o piezas del tren de rodaje.

Para evitar daños en su vehículo, preste atención a lo siguiente cuando use un aparato de limpieza a alta presión:

- La llave se debe encontrar a una distancia de mínimo 10 ft (3 m) del vehículo. De lo contrario se podría abrir el portón trasero o una puerta de forma involuntaria.

Esto también es válido para la llave digital del vehículo.

- Mantenga una distancia mínima de 11,8 in (30 cm) respecto al vehículo.
- **Vehículos con lámina decorativa:** ciertas piezas de su vehículo están cubiertas con una lámina decorativa. Mantenga una distancia mínima de 27,6 in (70 cm) entre las piezas revestidas del vehículo y el difusor del aparato de limpieza a alta presión. Mueva el difusor del aparato de limpieza a alta presión durante la limpieza del vehículo. La temperatura del agua del aparato de limpieza a alta presión no debe superar los 140 °F (60 °C).
- Tenga en cuenta las indicaciones sobre la distancia correcta que figuran en el manual de instrucciones del fabricante del aparato.

- No oriente el difusor del aparato de limpieza a alta presión directamente hacia piezas sensibles, por ejemplo, neumáticos, intersticios, componentes eléctricos, baterías, elementos luminosos y láminas de ventilación.

#### Lavado a mano del vehículo

Tenga en cuenta las disposiciones vigentes: por ejemplo, en algunos países solo se permite el lavado manual en instalaciones de lavado especialmente identificadas.

- ▶ Utilice un producto de limpieza suave, por ejemplo, champú para automóviles.
- ▶ Lave el vehículo con agua templada y una esponja blanda para vehículos. Al lavarlo, no exponga el vehículo a la irradiación solar directa.
- ▶ Enjuague el vehículo cuidadosamente con agua y séquelo con un paño de cuero.
- ▶ **i** Tenga en cuenta las indicaciones sobre la conservación de las piezas del vehículo (→ página 428).

#### Indicaciones sobre la conservación de la pintura y de la pintura mate

Para evitar daños en la pintura y la influencia de los sistemas de asistencia a la conducción, tenga en cuenta las siguientes indicaciones:

#### Pintura

- Restos de insectos: remójelos con quitainsectos y luego enjuáguelos.
- Excrementos de pájaros: remójelos con agua y luego enjuáguelos.
- Resina de árboles y manchas de aceite, combustible y grasas: frote suavemente con un paño embebido de producto de limpieza que contenga gasolina de limpieza o de gasolina para encendedores.
- Líquido refrigerante y líquido de frenos: elimínelos con un paño húmedo y agua limpia.
- Salpicaduras de alquitrán: elimínelas con quitabreas.
- Cera: elimínela con un disolvente para silicona.

- No fije adhesivos, láminas ni similares. Encargue los trabajos de laminado del parachoques solo en un taller especializado cualificado.
- Elimine la suciedad lo antes posible.

#### **Pintura mate**

- Utilice solamente los productos de limpieza autorizados para Mercedes-Benz.
- No fije adhesivos, láminas ni similares. Encargue los trabajos de laminado del parachoques solo en un taller especializado cualificado.
- No pule el vehículo ni las llantas de aleación.
- Utilice exclusivamente túneles de lavado que se correspondan con el estado actual de la técnica.
- En los túneles de lavado, no utilice ningún programa de lavado que incluya un tratamiento con cera caliente.
- No utilice ningún limpiaesmaltes, productos de esmerilado/pulimento ni productos para la conservación del brillo como la cera.

En caso de daños en la pintura:

- Encargue los trabajos de reparación de la pintura solo en un taller especializado cualificado.
- Asegúrese de que los sensores de radar funcionen (→ página 252).

#### **Indicaciones sobre la limpieza de láminas decorativas**

Observe las "Indicaciones sobre la conservación de la pintura y de la pintura mate" (→ página 426). También son válidas para las láminas decorativas mate.

Para prevenir daños, tenga en cuenta las indicaciones sobre la limpieza de láminas decorativas.

#### **Limpieza**

- Para la limpieza, utilice abundante agua y un producto de limpieza suave sin aditivos ni abrasivos, por ejemplo, un champú para automóviles homologado para Mercedes-Benz.
- Elimine la suciedad tan rápido como sea posible. Para no dañar la lámina decorativa de forma irreparable, evite frotar en exceso.

- En caso de suciedad en la superficie o lámina decorativa mate: utilice el producto de limpieza Paint Cleaner recomendado y homologado para Mercedes-Benz.
- Restos de insectos: remójelos con quitainsectos y luego enjuáguelos.
- Excrementos de pájaros: remójelos con agua y luego enjuáguelos.
- Para evitar manchas de agua, después de cada lavado, seque el vehículo vinilado con un paño suave y absorbente.

#### **Prevención de daños en la lámina decorativa**

- La vida útil y la coloración de las láminas decorativas se verán afectadas por:
  - irradiación solar
  - temperatura, por ejemplo, soplador de aire caliente
  - condiciones climáticas
  - daño por impacto de piedras y suciedad
  - productos de limpieza químicos
  - sustancias grasas

- No utilice pulimentos sobre las láminas decorativas mates. El pulido provoca que la superficie vinilada brille.
- No trate con cera las láminas decorativas mates o texturizadas. Esto puede producir manchas indelebles.

No siempre podrá eliminar por completo los rasguños, los depósitos de sustancias agresivas, la corrosión y los daños ocasionados por una conservación inadecuada. Dirijase en dicho caso a un taller especializado cualificado.

El fabricante le proporcionará información sobre productos de conservación y limpieza especiales.

En superficies laminadas y tras la retirada de una lámina decorativa, pueden darse diferencias ópticas en las superficies que no se protegieron con una lámina decorativa.

- ❗ Encargue los trabajos o reparaciones en las láminas decorativas en un taller especializado cualificado, por ejemplo, en un punto de servicio Mercedes-Benz.

### Indicaciones sobre la conservación de las piezas del vehículo

**⚠ ADVERTENCIA** Peligro de aprisionamiento al limpiar el parabrisas debido a que el limpiaparabrisas está conectado.

Si pone en marcha el limpiaparabrisas al limpiar el parabrisas o las escobillas limpiaparabrisas, podría quedar aprisionado en el brazo del limpiaparabrisas.

- ▶ Antes de que el parabrisas o las escobillas limpiaparabrisas se limpien, apague siempre el limpiaparabrisas y el sistema de reposición.

Para prevenir daños en el vehículo, tenga en cuenta las indicaciones sobre la limpieza y conservación de las siguientes piezas del vehículo:

#### Ruedas y llantas

- Utilice agua y productos de limpieza para llantas libres de ácido.
- No utilice productos de limpieza para llantas que contengan ácido para eliminar el polvo de frenado. De lo contrario, podrían dañarse los

tornillos de rueda y los componentes del sistema de frenos.

- Para evitar la formación de corrosión en los discos y los forros de freno tras la limpieza, circule durante unos minutos y, a continuación, estacione el vehículo. Los discos y los forros del freno se calientan y se secan.

#### Cristales

**❗ INDICACIÓN** Daños en los componentes electrónicos por la entrada excesiva de líquidos

Durante la limpieza de los cristales desde el interior, los líquidos que bajan, por ejemplo agentes de limpieza o agua, pueden llegar a las piezas de revestimiento del habitáculo y provocar daños en los componentes electrónicos.

- ▶ Usar agentes de limpieza lo menos posible.
- ▶ Limpie inmediatamente los líquidos que bajan.

- Limpie los cristales por dentro y por fuera con un paño húmedo y un producto de limpieza recomendado para Mercedes-Benz.
- No utilice paños secos, agentes abrasivos ni productos de limpieza que contengan disolventes para limpiar el lado interior de los cristales.

**i** Después del cambio de las escobillas limpiaparabrisas o del tratamiento del vehículo con cera, limpie en profundidad el parabrisas con los productos de limpieza recomendados para Mercedes-Benz. Si no se cumplen las indicaciones de aplicación pueden producirse daños, quedar restos de lubricante o puntos ciegos.

**i** Retire el empañamiento y la suciedad exterior del parabrisas delante de la cámara multifunción. De lo contrario, los sistemas de seguridad de marcha y de conducción pueden estar averiados o temporalmente no disponibles (→ página 252).

#### Escobillas limpiaparabrisas

- Desplace los brazos del limpiaparabrisas a la posición de cambio (→ página 178).

- Con los brazos del limpiaparabrisas plegados, limpie las escobillas limpiaparabrisas con un paño húmedo.

**i** Observe que las escobillas limpiaparabrisas están recubiertas. El recubrimiento puede dejar restos en el paño. No friegue las escobillas limpiaparabrisas excesivamente ni las limpie con excesiva frecuencia.

#### Alumbrado exterior

- Limpie los cristales con una esponja húmeda y un producto de limpieza suave como, por ejemplo, champú para automóviles.
- Utilice únicamente productos de limpieza o paños adecuados para lunas de plástico.

#### Toma de carga del vehículo (batería de alto voltaje)

- Limpie la toma de carga del vehículo con agua limpia y un paño suave.
- No emplee ningún aparato de limpieza a alta presión ni ningún producto de limpieza, por ejemplo, jabón.

#### Sensores

- Limpie los sensores situados en los parachoques delantero y trasero con un paño suave y champú para automóviles (→ página 252).
- Al utilizar un aparato de limpieza a alta presión, mantenga una distancia mínima de 11,8 in (30 cm).

#### Cámara de marcha atrás y cámara de 360°

- Abra la cubierta de la cámara con el sistema multimedia (→ página 314).
- Limpie la lente de la cámara con agua limpia y un paño suave.
- No utilice para ello un aparato de limpieza a alta presión.

#### Dispositivo de remolque

- Tenga en cuenta las indicaciones para la conservación que figuran en el manual de instrucciones del fabricante del dispositivo de remolque.
- No limpie el cuello de rótula con un aparato de limpieza a alta presión o un disolvente.
- Retire la capa de herrumbre de la rótula con, por ejemplo, un cepillo de alambre.

- Retire la suciedad con un paño que no desprenda pelusas.
  - Tras la limpieza, aceite o engrase la rótula ligeramente.
- ⓘ Antes de usar remolques con acoplamiento estabilizador, observe el manual de instrucciones del fabricante.

### Indicaciones sobre la conservación del interior

**⚠ ADVERTENCIA** Peligro de lesiones por piezas de plástico sueltas después de la utilización de productos de conservación que contienen disolventes

Las superficies en el puesto de conducción pueden volverse porosas. Al activarse los airbags pueden soltarse piezas de plástico.

- ▶ No utilice para efectuar la limpieza del puesto de conducción productos de limpieza y conservación que contengan disolventes.

**⚠ ADVERTENCIA** Peligro de sufrir lesiones o peligro de muerte debido a cinturones de seguridad decolorados

Los cinturones de seguridad pueden volverse notablemente frágiles al decolorarlos o teñirlos.

Como consecuencia, los cinturones de seguridad podrían romperse o fallar, por ejemplo, en caso de accidente.

- ▶ No decolore o tiña de color nunca los cinturones de seguridad.

Para prevenir daños en el vehículo, tenga en cuenta las siguientes indicaciones sobre la limpieza y conservación:

#### **Cinturones de seguridad**

- Efectúe la limpieza con agua tibia y solución jabonosa.
- No utilice productos de limpieza químicos.
- Para secarlos, no los caliente a más de 176 °F (80 °C) ni los exponga a irradiación solar directa.

#### **Visualizador**

- Desconecte el visualizador y deje que se enfríe.
- Limpie la superficie con cuidado con un paño de microfibra y un producto de limpieza para pantallas (TFT-LCD) adecuado.
- No utilice otros productos.

#### **Head-up-Display**

- Límpielo con un paño suave no estático que no desprenda pelusas.
- No utilice ningún producto de limpieza.

#### **Revestimiento de plástico**

- Límpielo con un paño de microfibra húmedo.
- En caso de suciedad extrema: utilice un producto de limpieza recomendado para Mercedes-Benz.
- No fije adhesivos, láminas ni similares.
- No deje que entre en contacto con cosméticos, repelentes de insectos ni cremas solares.

#### **Piezas embellecedoras de madera y elementos de adorno**

- Límpielos con un paño de microfibra.

- Efecto lacado brillante en negro: efectúe la limpieza con un paño húmedo y solución jabonosa.
- En caso de suciedad extrema: utilice un producto de limpieza recomendado para Mercedes-Benz.
- No utilice productos de limpieza, pulimentos o ceras que contengan disolventes.

#### Revestimiento interior del techo

- Efectúe la limpieza con un cepillo o un champú en seco.

#### Alfombra

- Utilice un producto de limpieza para alfombras y tejidos recomendado para Mercedes-Benz.

#### Volante de cuero o DINAMICA

**!** **INDICACIÓN** Daños por productos de limpieza inadecuados

▶ No utilizar ni productos de limpieza que contengan disolventes como quitabreas o productos de limpieza para llantas ni

pulimentos o cera. De lo contrario, las superficies podrían dañarse.

- Limpie con un paño húmedo y solución jabonosa al 1%, y repase con un paño seco.
- En caso de suciedad extrema: utilice un producto de limpieza recomendado para Mercedes-Benz.
- Conservación de cuero: utilice un conservante para cuero recomendado para Mercedes-Benz.
- No moje demasiado el cuero.
- No utilice paños de microfibra.
- ① El cuero es un producto natural. Tiene unas características naturales de la superficie como, por ejemplo, diferencias en la estructura, restos de heridas o de crecimiento o ligeros matices de colores. Estas marcas de la superficie son características del cuero y no son defectos del material. Además, el cuero está sujeto al proceso de envejecimiento natural, en el que las marcas de la superficie cambian.

#### Tapizados del asiento de cuero

- Aspire la suciedad, por ejemplo, migas o polvo y, a continuación, limpie el tapizado de los asientos con un paño de algodón húmedo y frótele después con un paño seco. Limpie el tapizado de los asientos con regularidad.
- En caso de suciedad persistente: utilice un conservante para cuero recomendado para Mercedes-Benz para el tratamiento posterior.
- Conservación de cuero: utilice un conservante para cuero recomendado para Mercedes-Benz.
- No utilice paños de microfibra.
- No moje demasiado el cuero.
- No utilice ningún producto de limpieza o de conservación que contenga aceite.

**i** El cuero es un producto natural. Tiene unas características naturales de la superficie como, por ejemplo, diferencias en la estructura, restos de heridas o de crecimiento o ligeros matices de colores. Estas marcas de la superficie son características del cuero y no son defectos del material. Además, el cuero está sujeto al proceso de envejecimiento natural, en el que las marcas de la superficie cambian.

La presión ejercida al sentarse puede provocar ondas o formación de pliegues en el tapizado, esto se debe al material natural de cuero.

Una limpieza y un cuidado regulares del cuero reducen la suciedad, los signos de desgaste y los daños por envejecimiento y prolongan de forma notable la vida útil. La ropa decolorada, por ejemplo, los vaqueros, puede dejar manchas en el cuero.

#### **Tapizados del asiento de cuero sintético**

- aspire la suciedad, por ejemplo, migas o polvo, y a continuación limpie el tapizado de todo el asiento con un paño de algodón y agua

jabonosa al 1%. No efectúe ninguna limpieza puntual.

- Utilice un producto de limpieza y conservación recomendado para Mercedes-Benz.
- No utilice paños de microfibra.
- No utilice ningún producto de limpieza o de conservación que contenga aceite.

#### **Tapizados del asiento de tela**

- aspire la suciedad, por ejemplo, migas o polvo, y a continuación limpie el tapizado de todo el asiento con un paño de microfibra y agua jabonosa al 1%. No efectúe ninguna limpieza puntual.
- Utilice un producto de limpieza y conservación recomendado para Mercedes-Benz.
- No utilice ningún producto de limpieza o de conservación que contenga aceite.



**Caso de emergencia****Extracción del chaleco reflectante**

Los chalecos reflectantes se encuentran en las bandejas portaobjetos de las puertas delanteras.

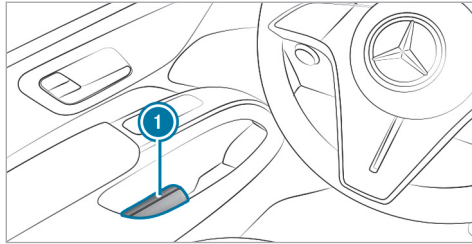

- ▶ Retirar la bolsa del chaleco reflectante ① de la bandeja portaobjetos.
- ▶ Abra la bolsa del chaleco reflectante ① y sáquelo.

ⓘ Los chalecos reflectantes también se pueden guardar en las bandejas portaobjetos de las puertas traseras.

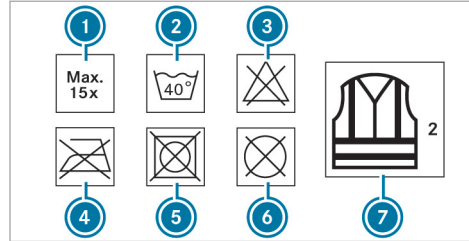

- ① Número máximo de lavados
- ② Temperatura máxima de lavado
- ③ No usar lejía
- ④ No planchar
- ⑤ No usar secadora
- ⑥ No lavar en seco
- ⑦ Este chaleco corresponde a la categoría 2

Los requisitos especificados en la norma legal se cumplirán solamente en los siguientes casos:

- El chaleco reflectante tiene el tamaño adecuado.
- El chaleco reflectante está completamente cerrado mientras se usa.

Sustituya el chaleco reflectante en los siguientes casos:

- Las tiras reflectantes están dañadas o tienen manchas que no se pueden quitar.
- Se ha superado la cantidad máxima de lavados.
- La propiedad de fluorescencia disminuye.

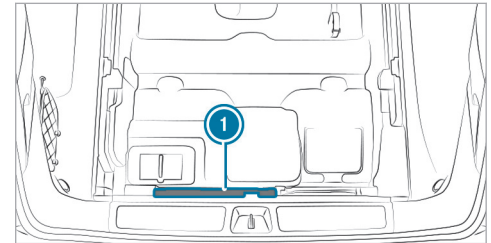
**Triángulo de preseñalización****Extracción del triángulo de preseñalización**

- ▶ Abra el piso del espacio de carga.
- ▶ Extraiga el triángulo de preseñalización ①.

### Colocación del triángulo de preseñalización

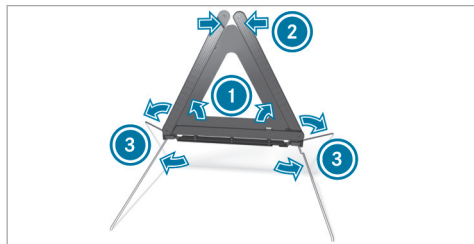

- ▶ Tire de los reflectores laterales ① hacia arriba para formar un triángulo y fíjelos con el botón de presión superior ②.
- ▶ Despliegue los pies verticales ③ en los laterales hacia abajo.

### Bolsa botiquín

#### Vehículos con dos filas de asientos

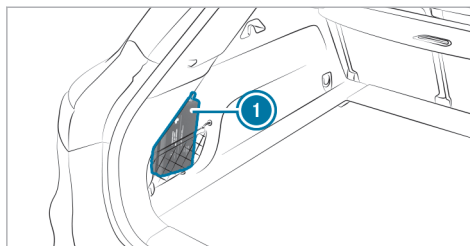

La bolsa botiquín ① se encuentra en el lado izquierdo del espacio de carga en el estado de suministro.

#### Vehículos con tres filas de asientos

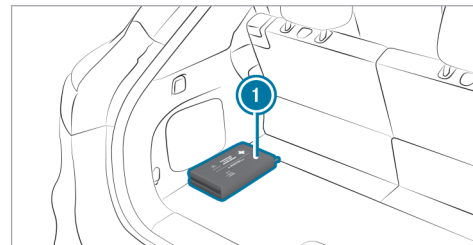

La bolsa botiquín ① se encuentra en el lado izquierdo del espacio de carga en el estado de suministro.

### Pinchazo de un neumático

#### Indicaciones en caso de pinchazo

**⚠ ADVERTENCIA** Peligro de accidente por neumáticos sin presión

Un neumático sin presión afecta notablemente a las propiedades de marcha, así como

al comportamiento direccional y al comportamiento de frenado.

#### Neumáticos sin capacidad de rodadura de emergencia:

- ▶ No circule con un neumático sin presión.
- ▶ Sustituya inmediatamente el neumático sin presión por la rueda de emergencia o la rueda de repuesto, o póngase en contacto con un taller especializado cualificado.

#### Neumáticos con capacidad de rodadura de emergencia:

- ▶ Tenga en cuenta la información y las indicaciones de advertencia sobre los neumáticos MOExtended (neumáticos con capacidad de rodadura de emergencia).

En función del equipamiento del vehículo, dispone de las siguientes posibilidades en caso de pinchazo:

- **Vehículos con neumáticos MOExtended:** es posible proseguir la marcha de forma limitada.

Al hacerlo, tenga en cuenta las indicaciones sobre los neumáticos MOExtended (neumáticos con capacidad de rodadura de emergencia) (→ página 435).

- **Vehículos con kit TIREFIT:** puede hermetizar los neumáticos para proseguir la marcha de forma limitada. Para ello, utilice el kit TIREFIT (→ página 437).
  - **Vehículos con Mercedes me connect:** en caso de avería, puede realizar una llamada por avería mediante la unidad de mando en el techo (→ página 406).
  - **Todos los vehículos:** cambie la rueda (→ página 481).
-  La rueda de emergencia está disponible solo en determinados países.

#### Indicaciones sobre los neumáticos MOExtended (neumáticos con capacidad de rodadura de emergencia)

 **ADVERTENCIA** Peligro de accidente durante el funcionamiento de emergencia

Al circular en funcionamiento de emergencia empeora el comportamiento de marcha.

- ▶ No sobrepase la velocidad máxima autorizada para los neumáticos MOExtended.
- ▶ Evite efectuar giros del volante repentinos y maniobras de marcha bruscas, así como atravesar obstáculos (bordillos de la acera, baches, terrenos no asentados). Tenga esto en cuenta especialmente si el vehículo está cargado.
- ▶ Interrumpa el funcionamiento de emergencia en los siguientes casos:
  - en caso de ruido de impacto
  - si el vehículo vibra
  - si nota una presencia de humo con olor a goma

- si el sistema ESP® interviene permanentemente
  - si surgen grietas en los flancos de los neumáticos
- ▶ Después del funcionamiento de emergencia, encargue que comprueben si es posible seguir utilizando las llantas en un taller especializado.
- ▶ Encargue la sustitución del neumático dañado en cualquier caso.

Con los neumáticos MOExtended (neumáticos con capacidad de rodadura de emergencia) puede proseguir la marcha con su vehículo aunque se desinflen por completo uno o varios neumáticos. El neumático no puede presentar ningún daño claramente visible.

Puede reconocer un neumático MOExtended gracias al distintivo MOExtended inscrito en el flanco del neumático.

**Vehículos con control de la presión de los neumáticos:** solo está permitido utilizar los neumáticos

MOExtended en combinación con el control de la presión de los neumáticos activado.

Si aparece un aviso de advertencia de pérdida de presión en el visualizador del conductor, proceda del modo siguiente:

- Compruebe si el neumático presenta algún daño.
- Al continuar la marcha, tenga en cuenta las siguientes indicaciones.

**Trayecto en funcionamiento de emergencia a partir de la advertencia de pérdida de presión**

Estado de carga	Trayecto en funcionamiento de emergencia
Vehículo parcialmente cargado	50 millas (80 km)
Vehículo completamente cargado	19 millas (30 km)

El trayecto que puede recorrer circulando en funcionamiento de emergencia puede variar en función de la forma de conducir. Tenga en cuenta la

velocidad máxima autorizada de 50 mph (80 km/h).

Si después de un pinchazo no se puede montar posteriormente un neumático MOExtended, se puede utilizar un neumático estándar de modo provisional.

### Lugar de consigna del kit TIREFIT

**Vehículos con dos filas de asientos**

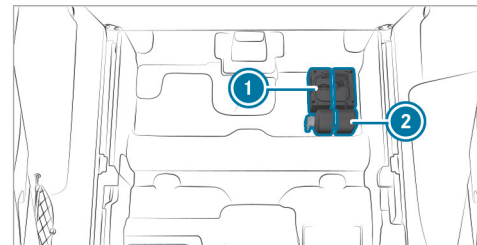

- 1 Compresor de inflado de neumáticos
- 2 Botella de hermetizante para neumáticos

El kit TIREFIT se encuentra bajo el piso del espacio de carga.

### Vehículos con tres filas de asientos

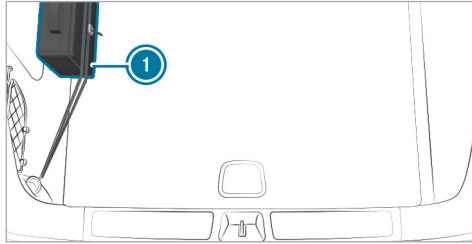

#### 1 Kit TIREFIT

El kit TIREFIT se encuentra en el espacio de carga, en la parte izquierda.

### Uso del kit TIREFIT

#### Requisitos

- Dispone de la botella de hermetizante para neumáticos y del compresor de inflado de neumáticos (→ página 436).

- Existe un adhesivo TIREFIT.
- Dispone de guantes.

Con el hermetizante para neumáticos TIREFIT puede hermetizar incisiones pequeñas de hasta 0,16 in (4 mm), especialmente en la banda de rodadura del neumático. Puede utilizar TIREFIT a temperaturas exteriores de hasta -4 °F (-20 °C).

#### ⚠ ADVERTENCIA Peligro de accidente al utilizar producto sellador de neumáticos

El producto sellador de neumáticos no puede hermetizar el neumático, especialmente en los siguientes casos:

- Mayores incisiones pequeñas o cortes (mayores que los mencionados anteriormente)
- Daños en las llantas
- Después de conducir con una presión de neumáticos muy baja o con los neumáticos desinflados

▶ No prosiga la marcha.

▶ Póngase en contacto con un taller especializado cualificado.

#### ⚠ ADVERTENCIA Peligro de lesiones y peligro de intoxicación por hermetizante para neumáticos

El hermetizante para neumáticos es perjudicial para la salud y provoca irritaciones. No debe entrar en contacto con la piel, los ojos o la ropa ni ingerirse. No inhale los vapores. Mantenga el hermetizante para neumáticos fuera del alcance de los niños.

En caso de contacto con el hermetizante para neumáticos tenga en cuenta lo siguiente:

- ▶ Enjuague de inmediato con agua el hermetizante para neumáticos que haya entrado en contacto con la piel.
- ▶ Si el hermetizante para neumáticos ha entrado en contacto con los ojos, lávese inmediatamente los ojos de forma minuciosa con agua limpia.
- ▶ En caso de haber ingerido hermetizante para neumáticos, enjuáguese inmediata-



la concavidad ② del compresor de inflado de neumáticos.

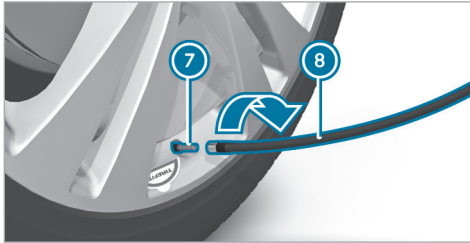

- ▶ Desenrosque el tapón de válvula ⑦ del neumático defectuoso.
- ▶ Enrosque el tubo flexible de llenado ⑧ en la válvula ⑦.
- ▶ Enchufe el conector macho ④ en una caja de enchufe de 12 V del vehículo.
- ▶ Encienda el vehículo.
- ▶ Conecte el compresor de inflado de neumáticos con el interruptor ③. El neumático comienza a inflarse. En primer lugar, se introduce el hermetizante para neu-

máticos en el neumático. Es posible que, por poco tiempo, la presión aumente hasta alcanzar aproximadamente 500 kPa (5,0 bares, 73 psi).

#### ¡No desconecte el compresor de inflado de neumáticos durante esta fase!

- ▶ Deje que el compresor de inflado de neumáticos funcione durante un máximo de diez minutos. A continuación, el neumático debe haber alcanzado una presión de como mínimo 200 kPa (2,0 bares, 29 psi).

Si se ha derramado el hermetizante para neumáticos, limpie las zonas afectadas lo antes posible. Utilice preferiblemente agua limpia.

Si se ha ensuciado la ropa con hermetizante para neumáticos, límpiela lo antes posible con percloroetileno.

#### Si después de diez minutos no se alcanza la presión del neumático de 200 kPa (2,0 bares, 29 psi):

- ▶ Desconecte el compresor de inflado de neumáticos.
- ▶ Desenrosque el tubo flexible de llenado de la válvula del neumático averiado.

Tenga en cuenta que, al aflojar el tubo flexible de llenado, podría derramarse hermetizante para neumáticos.

- ▶ Desplace el vehículo muy despacio aproximadamente 33 ft (10 m) hacia delante o hacia atrás.
- ▶ Infle de nuevo el neumático. Después de diez minutos como máximo, la presión del neumático debe ser como mínimo de 200 kPa (2,0 bares, 29 psi).

**⚠ ADVERTENCIA** Peligro de accidente al no alcanzar la presión de inflado

Si después del tiempo indicado no se alcanza la presión de inflado indicada, el neumático se

encuentra muy seriamente dañado. En este caso, el producto sellador de neumáticos no sirve como reparación de pinchazos.

El comportamiento de frenado y las cualidades ruteras pueden estar muy limitadas.

- ▶ No prosiga la marcha.
- ▶ Póngase en contacto con un taller especializado.

**Si después de diez minutos se alcanza una presión del neumático de 200 kPa (2,0 bares, 29 psi):**

- ▶ Desconecte el compresor de inflado de neumáticos.
- ▶ Desenrosque el tubo flexible de llenado de la válvula del neumático averiado.

**⚠ ADVERTENCIA** Peligro de accidente al conducir con neumáticos hermetizados

Un neumático hermetizado provisionalmente con un producto sellador para neumáticos no es adecuado para las velocidades más altas.

- ▶ Adapte el estilo de conducción y conduzca con precaución.
- ▶ Tenga en cuenta la velocidad máxima autorizada para un neumático hermetizado con producto sellador de neumáticos.

- ▶ Tenga en cuenta la velocidad máxima autorizada de 50 mph (80 km/h) para un neumático hermetizado con hermetizante para neumáticos.

**! INDICACIÓN** Formación de manchas por derrame de hermetizante para neumáticos

Pueden salir restos de hermetizante para neumáticos del tubo flexible de llenado después de utilizarlo.

- ▶ Coloque el tubo flexible de llenado en la bolsa de plástico que contenía el kit TIREFIT.

**🔥 INDICACIÓN ECOLÓGICA** Contaminación medioambiental por desecho inadecuado

El hermetizante para neumáticos contiene sustancias nocivas.

- ▶ Encargue el desecho profesional de la botella de hermetizante para neumáticos usada, por ejemplo, en cualquier punto de servicio Mercedes-Benz.
- ▶ Guarde la botella de hermetizante para neumáticos y el compresor de inflado de neumáticos.
- ▶ Póngase en marcha inmediatamente.
- ▶ Detenga la marcha al transcurrir aproximadamente diez minutos y compruebe la presión del neumático con el compresor de inflado de neumáticos.  
La presión del neumático debe alcanzar ahora como mínimo 130 kPa (1,3 bares, 19 psi).



**⚠ ADVERTENCIA** Peligro de accidente al no alcanzar la presión del neumático

Si no se alcanza la presión del neumático indicada, el neumático está demasiado dañado. En este caso, el producto sellador de neumáticos no sirve como reparación de pinchazos. El comportamiento de frenado y las cualidades ruteras pueden estar muy limitadas.

- ▶ No prosiga la marcha.
- ▶ Póngase en contacto con un taller especializado cualificado.

En tal caso, póngase en contacto con un punto de servicio Mercedes-Benz. O llame al 1-800-FOR-MERCEDES (en EE. UU.) o 1-800-387-0100 (en Canadá).

- ▶ Si la presión del neumático no alcanza como mínimo 130 kPa (1,3 bares, 19 psi), corríjala. Puede consultar los valores en la placa de datos de carga y de neumáticos o en la tabla de presión de neumáticos situada en el montante B del lado del conductor.

- ▶ **Aumento de la presión del neumático:** conecte el compresor de inflado de neumáticos.

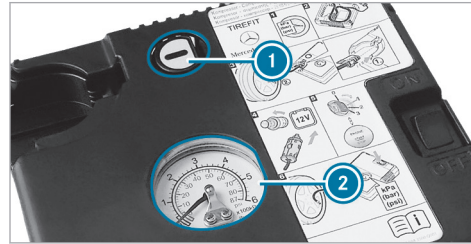

- ▶ **Reducción de la presión del neumático:** pulse la tecla de vaciado ① que se encuentra junto al manómetro ②.
- ▶ Si la presión del neumático es correcta, desenrosque el tubo flexible de llenado de la válvula del neumático hermetizado.
- ▶ Gire el tapón de válvula del neumático hermetizado.

- ▶ Extraiga la botella de hermetizante para neumáticos del compresor de inflado de neumáticos. El tubo flexible de llenado permanece en la botella de hermetizante para neumáticos.
- ▶ Acuda al taller especializado más próximo y sustituya el neumático, la botella de hermetizante para neumáticos y el tubo flexible de llenado.

### Batería (vehículo)

#### Indicaciones sobre la batería de 12 V

**⚠ ADVERTENCIA** Peligro de explosión por carga electrostática

La carga electrostática puede provocar la deflagración de la mezcla de gas altamente explosiva de una batería.

- ▶ Para eliminar la carga electrostática, toque la carrocería metálica antes de tocar la batería.

La mezcla de gas explosiva se genera al cargar la batería así como durante la ayuda al arranque.

Por motivos de seguridad, Mercedes-Benz le recomienda utilizar exclusivamente baterías verificadas y homologadas especialmente para este vehículo por Mercedes-Benz.

**⚠ ADVERTENCIA** Peligro de causticación por el ácido de la batería

El ácido de la batería es corrosivo.

- ▶ Evite el contacto con la piel, los ojos o la ropa.
- ▶ No se incline sobre la batería.
- ▶ No inhale los gases de la batería.
- ▶ Mantenga a los niños alejados de la batería.
- ▶ Aclare inmediatamente el ácido de la batería con abundante agua limpia y acuda a un médico de inmediato.



**INDICACIÓN ECOLÓGICA** Daños ecológicos por el desecho incorrecto de las pilas



Las pilas contienen sustancias nocivas. Está prohibido por ley eliminarlas junto con la basura doméstica.



Deseche las pilas de forma ecológica. Entregue las pilas descargadas en un taller especializado o en un punto de recogida de pilas usadas.

Si tiene que desembornar la batería de 12 V, diríjase a un taller especializado.

Tenga en cuenta las indicaciones de seguridad y las medidas de protección al manipular baterías.

Peligro de explosión.



Está prohibido encender fuego, acercar llamas para iluminar y fumar al manipular la batería. Evite la formación de chispas.



El electrolito o el ácido de la batería es corrosivo. Evite su contacto con la piel, los ojos o la ropa. Utilice ropa de protección adecuada, especialmente guantes, un mandil de protección y un elemento protector para la cara. Enjuague inmediatamente las salpicaduras de electrolito o ácido con agua limpia. Acuda al médico de inmediato.



Utilice gafas protectoras.



Mantenga alejados a los niños.



Tenga en cuenta lo indicado en este manual de instrucciones.

Si no va a utilizar el vehículo durante un periodo prolongado de tiempo, solicite asesoramiento en un taller especializado.

### Indicaciones sobre la batería de alto voltaje

**⚠ PELIGRO** Peligro de fuego y explosión al sobrepasar la presión interior de la batería de alto voltaje

En caso de incendio del vehículo puede escapar gas inflamable y encenderse.

- ▶ En caso de que aparezcan olores inusuales, humo o quemaduras, detenga inmediatamente el proceso de carga.
- ▶ Abandone de inmediato la zona de peligro. Asegure la zona de peligro a una distancia suficiente.
- ▶ Avise a los bomberos.

Observe las indicaciones sobre la carga de la batería de alto voltaje (→ página 226).



Peligro de explosión.



Está prohibido encender fuego, acercar llamas para iluminar y fumar al manipular la batería. Evite la formación de chispas.



El electrolito o el ácido de la batería es corrosivo. Evite su contacto con la piel, los ojos o la ropa. Utilice ropa de protección adecuada, especialmente guantes, un mandil de protección y un elemento protector para la cara. Enjuague inmediatamente las salpicaduras de electrolito o ácido con agua limpia. Acuda al médico de inmediato. Utilice gafas protectoras.



Mantenga alejados a los niños.



Tenga en cuenta lo indicado en este manual de instrucciones.

### Ayuda al arranque y carga de la batería de 12 V

- ▶ Encargue la ayuda al arranque únicamente en un taller especializado, por ejemplo, un punto de servicio Mercedes-Benz.
- ▶ Encargue la carga de la batería únicamente en un taller especializado, por ejemplo, un punto de servicio Mercedes-Benz.

### Sustitución de la batería de 12 V

- ▶ Encargue la sustitución de la batería únicamente en un taller especializado, por ejemplo, un punto de servicio Mercedes-Benz.

**Arranque por remolcado o remolcado****Síntesis sobre los métodos de remolcado autorizados**

**!** **INDICACIÓN** Daño debido a un frenado automático

Si una de las siguientes funciones está conectada, el vehículo frena automáticamente en determinadas situaciones:

- Asistente de frenado activo
- Asistente activo de distancia DISTRONIC
- Función HOLD
- Ayuda activa para aparcar

Para evitar que se produzcan daños en el vehículo, desconecte estos sistemas en situaciones como las siguientes o similares:

- ▶ durante el remolcado
- ▶ en el túnel de lavado

En caso de avería, Mercedes-Benz le recomienda transportar el vehículo en vez de remolcarlo.

Para el remolcado con ambos ejes en el suelo, utilice un cable de remolcado o una barra de remolcado. No utilice ningún sistema de enganche para remolque.

Si detecta que el vehículo ha perdido líquido refrigerante, no lo remolque. En lugar de eso, encargue el transporte del vehículo.

**!** **INDICACIÓN** Daños en el vehículo por remolcado inadecuado

- ▶ Tenga en cuenta las indicaciones e instrucciones sobre el remolcado.

**Vehículos con tracción trasera****Métodos de remolcado permitidos**

Ambos ejes en el suelo	Sí, máximo 30 millas (50 km) con 30 mph (50 km/h), solo hacia delante con conductor en el puesto de conducción
Eje delantero elevado	No
Eje trasero elevado	Sí, máximo 30 millas (50 km) a 30 mph (50 km/h)

## Vehículos 4MATIC

### Métodos de remolcado permitidos

Ambos ejes en el suelo	Sí, máximo 30 millas (50 km) con 30 mph (50 km/h), solo hacia delante con conductor en el puesto de conducción
Eje delantero elevado	No
Eje trasero elevado	No



### Remolcado del vehículo con ambos ejes en el suelo

- ▶ Tenga en cuenta las indicaciones relativas a los métodos de remolcado autorizados (→ página 444).
- ▶ Asegúrese de que la batería de 12 V esté embornada y cargada.

Si la batería de 12 V está desembornada o descargada, tenga en cuenta los siguientes puntos:

- no se puede poner en marcha el sistema de propulsión
- no se puede soltar ni accionar el freno de estacionamiento eléctrico
- la palanca selectora no puede desplazarse a la posición **N** o **P**

Si se da al menos uno de los siguientes casos, solo se permite un transporte:

- si no puede desplazarse la palanca selectora a la posición **N**
- si la batería de 12 V está desembornada o descargada
- si se ha desconectado el visualizador del cuadro de instrumentos
- si se muestra el aviso  **Prohibido el remolcado Ver Instruc. servicio** en el visualizador
- si se muestra el aviso  **Rellenar líquido refrigerante Ver Instruc. servicio** en el visualizador

- si se muestra el aviso  **Detener el vehículo y apagarlo** en el visualizador

- ▶ En estos casos, transporte el vehículo (→ página 447).

**!** **INDICACIÓN** Daños por remolcado demasiado rápido o demasiado prolongado

Un remolcado demasiado rápido o demasiado prolongado puede provocar daños en la cadena cinemática.

- ▶ No sobrepase una velocidad de remolcado de 30 mph (50 km/h).
- ▶ No sobrepase una distancia de remolcado de 30 millas (50 km).

**⚠ ADVERTENCIA** Peligro de accidente al remolcar un vehículo con demasiado peso

Si el peso del vehículo que se va a remolcar o arrancar por remolcado es mayor que la masa máxima autorizada de su vehículo, pueden darse las siguientes situaciones:

- La argolla para remolcado se desgarrará.
- El conjunto vehículo/remolque se balanceará y puede volcar.

▶ Antes de remolcar, compruebe si el vehículo que se va a remolcar excede la masa máxima autorizada.

Al remolcar o arrancar un vehículo por remolcado, su masa máxima autorizada no debe sobrepasar la masa máxima autorizada del vehículo tractor.

▶ (→ página 492) Los datos de la masa máxima autorizada del vehículo correspondiente se obtienen de la placa de características del vehículo .

### Remolcado del vehículo

- ▶ Monte la argolla para remolcado (→ página 450).
- ▶ Fije el dispositivo de remolcado.

**! INDICACIÓN** Daño debido a fijación errónea del dispositivo de remolcado

▶ Fije el cable o la barra de remolcado únicamente a la argolla para remolcado.

- ▶ Desconecte el bloqueo automático (→ página 92).
- ▶ No active la función HOLD.
- ▶ Desconecte la protección antirremolque (→ página 116).
- ▶ Desconecte el asistente de frenado activo (→ página 288).
- ▶ Acople la palanca selectora en la posición **N**.
- ▶ Suelte el freno de estacionamiento eléctrico.
- ▶ Durante el remolcado permanezca en el puesto de conducción y tenga en cuenta el aviso en el visualizador.

- ▶ No apague el vehículo durante el remolcado.
- ▶ No abra la puerta del conductor o del acompañante, ya que, de lo contrario, la palanca selectora cambia automáticamente a la posición **P**.

**⚠ ADVERTENCIA** Peligro de accidente por limitación de las funciones relevantes desde el punto de vista de la seguridad durante el remolcado

Las funciones relevantes desde el punto de vista de la seguridad presentan un funcionamiento limitado o no están disponibles en las siguientes situaciones:

- el vehículo está apagado
- el sistema de frenos o la servodirección están averiados
- la alimentación de energía o la red de a bordo están averiadas

▶ No remolque el vehículo en estas situaciones.

- ▶ Transporte el vehículo (→ página 447).

**!** **INDICACIÓN** Daño del sistema de propulsión por remolcado incorrecto

El vehículo no se puede remolcar en las siguientes situaciones:

- El vehículo está apagado.
- El sistema de frenos o la servodirección están averiados.
- La alimentación de energía o la red de a bordo están averiadas.

▶ No remolque el vehículo en estas situaciones.

**!** **INDICACIÓN** Daños por fuerzas de tracción excesivas

Una puesta en marcha brusca puede provocar daños en los vehículos por fuerzas de tracción excesivas.

▶ Póngase en marcha lentamente y evite los movimientos bruscos.

### Carga del vehículo para el transporte

#### Requisitos

- El vehículo está detenido.
- El vehículo está desconectado.
- El visualizador del conductor se encuentra en el estado de salida sin menús abiertos (→ página 346). El transporte también es posible si se muestra un aviso de advertencia.
- La batería de 12 V está cargada.

▶ Establezca el idioma del sistema si es necesario (→ página 382).

▶ Tenga en cuenta las indicaciones sobre el remolcado (→ página 445).

▶ Para cargar el vehículo, fije el dispositivo de remolcado a la argolla para remolcado.

**i** **Vehículos con dispositivo de remolque:** puede fijar el dispositivo de remolque también en el dispositivo de enganche.

▶ Conecte la alimentación eléctrica (→ página 204).

▶ Acople la palanca selectora en la posición **[N]**.

**i** En caso de avería del sistema eléctrico, la palanca selectora puede bloquearse en la posición **[P]**. Para acoplar **[N]**, suministre tensión a la red de a bordo (→ página 443).

**!** **INDICACIÓN** Posibles daños en el vehículo durante la carga o descarga

Al cargar o descargar, el vehículo debe estar elevado a la altura de transporte.

En caso de que no se muestren los ajustes de transporte o no se muestre el aviso **Vehículo no preparado para cargarlo** en el visualizador, no se puede cargar ni descargar el vehículo.

▶ En caso necesario, vuelva a elevar el vehículo a la altura de transporte.

▶ No cargue o descargue un vehículo que no se pueda levantar hasta la altura de transporte por medio de una rampa. Diríjase a un taller especializado y cualificado.



**⚠ ADVERTENCIA** Peligro de accidente debido a la activación de la altura de transporte

Si se eleva el vehículo a una altura de transporte, los sistemas de conducción y de seguridad de marcha solo están disponibles de forma limitada y la visibilidad desde el vehículo queda limitada.



La seguridad de conducción es muy limitada y hay peligro de accidente.



- ▶ No utilice la altura de transporte en el servicio en carretera normal.
- ▶ Active y utilice la altura de transporte únicamente para la carga del vehículo y

exclusivamente fuera del tráfico de la vía pública.

- ▶ Asegúrese de que no haya personas u obstáculos en las proximidades del vehículo.

#### Elevación del vehículo a la altura de transporte

- ▶ Pulse la tecla  durante cinco segundos como mínimo.
- ▶ Pulse inmediatamente la tecla  durante un segundo como mínimo. Se muestra el aviso **Para el nivel de transporte, encender el vehículo** en el visualizador.
- ▶ Seleccione **Transporte del vehículo**.
- ▶  El modo de certificación acústica está previsto exclusivamente para la organización de inspección técnica. Este modo limita el rendimiento de la propulsión del vehículo y no está concebido para su uso por parte de los clientes.
- ▶ Conecte el vehículo (→ página 206). Se muestran los ajustes de transporte.

- ▶ Seleccione con un gesto táctil hacia abajo **Nivel de transporte** y pulse . Se eleva el vehículo y se muestra el aviso **Vehículo se está elevando... No usar la rampa todavía** en el visualizador durante 5 segundos. El proceso de elevación puede durar hasta 60 segundos y se puede interrumpir con la tecla .
- ▶ Durante la elevación, no apague el vehículo.

Mientras se eleva el vehículo, ya puede maniobrar a una velocidad máxima de 25 mph (40 km/h).





▶ Para la carga, espere hasta que se alcance la altura de transporte y se muestre el estado **Nivel de transporte**.

ⓘ Si se eleva el vehículo a una altura de transporte, se seguirán mostrando los ajustes de transporte incluso después de un reinicio. El manejo del visualizador del conductor queda por ello limitado.

Si el vehículo se encuentra en la altura de transporte, este desciende de nuevo en las siguientes situaciones:

- Si circula a una velocidad superior a 25 mph (40 km/h).
- Si la batería de 12 V está descargada.

El vehículo se ajusta a la altura del último nivel activo.

### Transporte del vehículo

**⚠ ADVERTENCIA** Peligro de accidente al transportar vehículos

Al transportar vehículos, el conjunto vehículo/remolque se puede balancear y derrapar.

▶ Inmovilice el vehículo por las cuatro ruedas con correas de fijación adecuadas.

**!** **INDICACIÓN** Daños en el vehículo por fijación incorrecta

▶ Después de cargar el vehículo, se debe inmovilizar en las cuatro ruedas. De lo contrario, el vehículo podría sufrir daños.

- ▶ Cargue el vehículo.
- ▶ Acople la palanca selectora en la posición **P**.
- ▶ Asegure el vehículo con el freno de estacionamiento eléctrico para impedir que se desplace.
- ▶ Desconecte el vehículo y la alimentación eléctrica.
- ▶ Inmovilice solo las ruedas del vehículo.

### Vehículo con amortiguación adaptativa regulable

**⚠ ADVERTENCIA** Peligro de accidente al transportar vehículos con amortiguación adaptativa regulable

Al transportar vehículos con amortiguación adaptativa regulable el conjunto vehículo/remolque se puede balancear y derrapar.

- ▶ Suba el vehículo al portavehículos en la posición correcta.
- ▶ Inmovilice el vehículo por las cuatro ruedas con correas de fijación adecuadas.

**!** **INDICACIÓN** Daños en el vehículo por fijación incorrecta

- ▶ Después de cargar el vehículo, se debe inmovilizar en las cuatro ruedas. De lo contrario, el vehículo podría sufrir daños.
- ▶ Debe mantenerse una distancia mínima a la plataforma de transporte de 8 in (20 cm) hacia arriba y 4 in (10 cm) hacia abajo.

- ▶ Después de cargar el vehículo, inmovilice las cuatro ruedas.

### Descarga del vehículo

- ▶ Compruebe que el vehículo esté elevado a la altura de transporte antes de la descarga (→ página 304).

### Bajada del vehículo tras la descarga

- ▶ Conecte la alimentación eléctrica.
- ▶ Encienda el vehículo.
- ▶ En los ajustes de transporte, seleccione con un gesto táctil hacia arriba **Nivel estándar** y pulse **OK**.  
El vehículo se ajusta a la altura del último nivel activo y se muestra el aviso **El vehículo está bajando.** en el visualizador.
- ▶ Una vez ha descendido el vehículo, pulse la tecla **←** durante dos segundos como mínimo.  
Se cierran los ajustes de transporte.

### Lugar de consigna de la argolla para remolcado

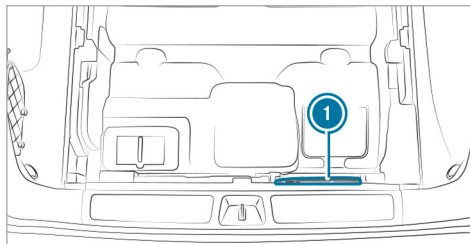

La argolla para remolcado ① se encuentra debajo del piso del espacio de carga.

### Montaje y desmontaje de la argolla para remolcado

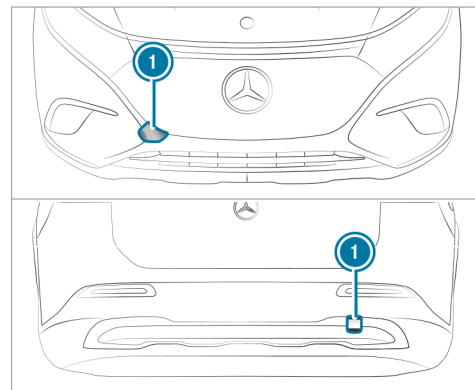

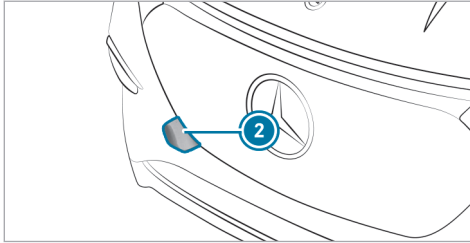

- ▶ Presione la cubierta ① en la parte superior ② hacia dentro y extráigala.
- ▶ Enrosque la argolla para remolcado hacia la derecha hasta el tope y apriétela.

**Vehículos con dispositivo de remolque:** en la parte trasera del vehículo no hay ningún alojamiento para la argolla para remolcado. Fije el dispositivo para el remolcado en el dispositivo de remolque.

- ▶ Una vez desmontada la argolla para remolcado, enclave la cubierta ① en el parachoques.

**! INDICACIÓN** Daños en el vehículo por uso incorrecto de la argolla para remolcado

En caso de rescate del vehículo mediante remolcado con la argolla para remolcado, pueden producirse daños en el vehículo.

- ▶ Utilice la argolla para remolcado solo para el remolcado o arranque por remolcado del vehículo.
- ▶ No utilice la argolla para remolcado para el rescate del vehículo mediante remolcado.

**! INDICACIÓN** Daños en el vehículo debidos a un uso incorrecto de la argolla para remolcado o el dispositivo de remolque

En caso de rescate del vehículo mediante remolcado con la argolla para remolcado o el dispositivo de remolque pueden producirse daños en el vehículo.

- ▶ Utilice la argolla para remolcado solo para el remolcado o el arranque por remolcado del vehículo.

- ▶ No utilice la argolla para remolcado o el dispositivo de remolque para el remolcado en caso de rescate.

### Arranque del vehículo por remolcado

- ▶ Si el sistema de propulsión no arranca, lleve el vehículo a un taller especializado, p.ej. un punto de servicio Mercedes-Benz.
- ▶ No se puede poner en marcha el sistema de propulsión mediante el arranque por remolcado. No haga ningún intento de arranque por remolcado.

### Fusibles

#### Indicaciones sobre los fusibles

**! ADVERTENCIA** Peligro de accidente y de sufrir lesiones debido a cables sobrecargados

Si manipula o puentea un fusible defectuoso o lo sustituye por un fusible de mayor amperaje,

los cables eléctricos podrían quedar sobrecargados.

Como consecuencia, podría producirse un incendio.

- ▶ Sustituya siempre los fusibles defectuosos por los fusibles nuevos especificados asegurándose de que tengan el amperaje correcto.

#### **INDICACIÓN** Daños por fusibles incorrectos

Como consecuencia de fusibles incorrectos, los componentes y sistemas eléctricos pueden resultar dañados o su funcionamiento puede verse notablemente limitado.

- ▶ Utilice solamente los fusibles autorizados por Mercedes-Benz con el amperaje prescrito en cada caso.

Debe sustituir los fusibles fundidos por otros de características similares, reconocibles por el color y la inscripción. En el esquema de asignación de fusibles figuran los amperajes y más información que debe tenerse en cuenta.

**Esquema de asignación de fusibles:** en la caja de fusibles debajo del piso del espacio de carga (→ página 453).

#### **INDICACIÓN** Daños o funcionamientos anómalos por humedad

La humedad puede provocar funcionamientos anómalos o daños en el sistema eléctrico.

- ▶ Si la caja de fusibles está abierta, asegúrese de que no penetre humedad en la misma.
- ▶ Al cerrar la caja de fusibles asegúrese de que la junta de la cubierta asiente correctamente en la caja de fusibles.

Si se funde de nuevo un fusible recién colocado, encargue que determinen la causa y reparen la avería en un taller especializado.

Antes de un cambio de fusibles, asegúrese de lo siguiente:

- El vehículo está asegurado para impedir su desplazamiento.
- Todos los consumidores eléctricos deben estar desconectados.

- El vehículo está desconectado.

Los fusibles están distribuidos en diferentes cajas de fusibles:

- Caja de fusibles situada en el puesto de conducción, en el lado del conductor (→ página 452)
- Caja de fusibles situada en el espacio para los pies del acompañante (→ página 453)
- Caja de fusibles situada debajo del piso del espacio de carga (→ página 453)

#### **Apertura y cierre de la caja de fusibles situada en el puesto de conducción**

- Tenga en cuenta las indicaciones relativas a los fusibles (→ página 451).

La caja de fusibles se encuentra en el lado del conductor junto al puesto de conducción debajo de una cubierta.

- ▶ Mercedes-Benz recomienda que encargue la apertura de la caja de fusibles en un punto de servicio Mercedes-Benz.

### Apertura y cierre de la caja de fusibles situada en el espacio reposapiés del acompañante

#### Requisitos

- Tenga en cuenta las indicaciones relativas a los fusibles (→ página 451).

**Vehículos con dirección a la derecha:** la caja de fusibles se encuentra en el lado izquierdo.

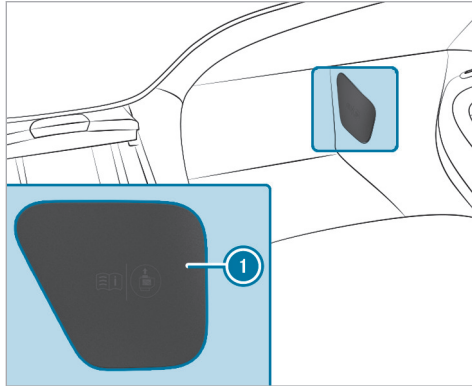

- ▶ **Apertura de la caja de fusibles:** retire la cubierta ①.
- ▶ **Cierre de la caja de fusibles:** coloque de nuevo la cubierta ①.

### Apertura y cierre de la caja de fusibles situada en el espacio de carga

Tenga en cuenta las indicaciones relativas a los fusibles (→ página 451).

- ▶ Abra el piso del espacio de carga .

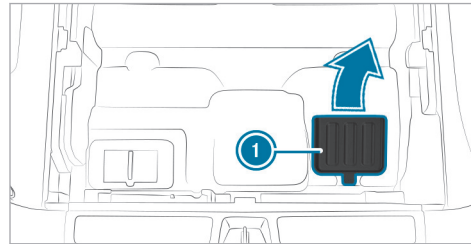

- ▶ **Apertura:** abra la cubierta ① tirando de ella hacia arriba en la dirección indicada por la flecha.

El esquema de asignación de fusibles se encuentra en el lateral de la caja de fusibles.

- ▶ **Cierre:** gire la cubierta ① hacia abajo.

### Indicaciones sobre ruidos o comportamiento de marcha anormal

Fíjese durante la marcha si se producen vibraciones, ruidos o un comportamiento de marcha anormal. En ese caso, podrían haberse producido daños en las llantas o los neumáticos. Los defectos latentes también pueden ser la causa de este comportamiento de marcha anormal.

Si tiene sospechas, reduzca la velocidad y encargue la comprobación de las llantas y los neumáticos en un taller especializado.

### Indicaciones para la comprobación regular de las llantas y los neumáticos

**⚠ ADVERTENCIA** Peligro de accidente por neumáticos dañados

Los neumáticos dañados pueden causar la pérdida de presión de los neumáticos.

- ▶ Compruebe regularmente si los neumáticos presentan daños y sustituya inmediatamente los neumáticos dañados.

**⚠ ADVERTENCIA** Peligro de aquaplaning debido a un perfil de los neumáticos insuficiente

Si el perfil de los neumáticos es demasiado bajo, su adherencia disminuye.

En calzadas mojadas aumenta el peligro de aquaplaning, especialmente si la velocidad es inadecuada.

- ▶ Compruebe regularmente la profundidad de perfil y el estado de la banda de rodadura de todos los neumáticos a lo largo de toda su anchura.

Profundidad de perfil mínima en

- Neumáticos de verano:  $\frac{1}{8}$  in (3 mm)
- Neumáticos M+S:  $\frac{1}{6}$  in (4 mm)

- ▶ Por motivos de seguridad, sustituya los neumáticos antes de alcanzar la profundidad de perfil mínima prescrita legalmente.

Realice las siguientes comprobaciones en todos los neumáticos regularmente, como mínimo una vez al mes o siempre que sea necesario, por ejemplo, antes de un recorrido más largo o una marcha por terreno no asentado:

- Comprobación de la presión de los neumáticos (→ página 456)
- Control visual de posibles daños de las llantas y neumáticos
- Comprobación de las caperuzas de las válvulas
- Control visual de la profundidad del perfil y de la banda de rodadura de los neumático a lo largo de toda su anchura.

La profundidad de perfil mínima en los neumáticos de verano es de  $\frac{1}{8}$  in (3 mm) y en los neumáticos de invierno de  $\frac{1}{6}$  in (4 mm).

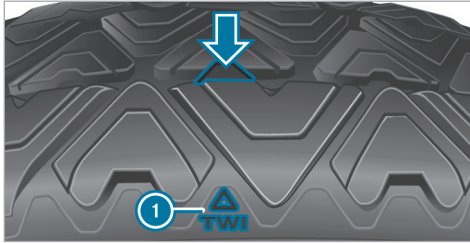

Seis marcas ① muestran en qué puntos están integradas las marcas en forma de barra (flecha) en el perfil del neumático. Son visibles en cuanto se alcanza una profundidad de perfil de neumático de aprox.  $\frac{1}{16}$  in (1,6 mm).

#### Indicaciones sobre las cadenas para nieve

**⚠ ADVERTENCIA** Peligro de accidente por el montaje incorrecto de las cadenas para nieve

Si monta cadenas para nieve en las ruedas delanteras, las cadenas para nieve pueden

rozar con la carrocería o con alguna pieza del tren de rodaje.

- ▶ Nunca monte las cadenas para nieve en las ruedas delanteras.
- ▶ Monte siempre las cadenas para nieve en ambas ruedas traseras.

**! INDICACIÓN** Daño de la carrocería o de las piezas del tren de rodaje por las cadenas para nieve montadas

Si monta las cadenas para nieve en las ruedas delanteras en los vehículos 4MATIC, pueden producirse daños en las piezas de la carrocería o del tren de rodaje.

- ▶ En el caso de los vehículos 4MATIC, monte las cadenas para nieve únicamente en las ruedas traseras.

**! INDICACIÓN** Daño de los embellecedores de rueda por las cadenas para nieve montadas

Si monta cadenas para nieve en llantas de aluminio, puede dañar los embellecedores de rueda.

- ▶ Antes del montaje de las cadenas para nieve, desmonte los embellecedores de rueda de las llantas de aluminio.

Tenga en cuenta las siguientes indicaciones al utilizar cadenas para nieve:

- Las cadenas para nieve solo están autorizadas para determinadas combinaciones de llantas y neumáticos. En cualquier punto de servicio Mercedes-Benz puede obtener información al respecto.
- Por motivos de seguridad, utilice exclusivamente las cadenas para nieve autorizadas por Mercedes-Benz o con un estándar de calidad similar.
- Tenga en cuenta las instrucciones de montaje del fabricante de las cadenas para nieve.

- La velocidad máxima autorizada con cadenas para nieve montadas es de 30 mph (50 km/h).
  - **Vehículos con ayuda activa para aparcar:** no utilice la ayuda activa para aparcar con las cadenas para nieve montadas.
  - **Vehículos con AIRMATIC:** circule solo con la altura del vehículo elevada con las cadenas para nieve montadas (→ página 304).
  - **Vehículos con dirección del eje trasero:** circule solo con el modo de cadenas para nieve activo con las cadenas para nieve montadas (→ página 456).
- i** Puede desconectar el sistema ESP® para arrancar (→ página 258). De este modo, las ruedas pueden patinar y generar una mayor fuerza de propulsión.

### Conexión o desconexión del modo de cadenas para nieve

Sistema multimedia:



- ▶ Active o desactive la opción **Modo de cadenas para nieve**.

Cuando la función está activa, el vehículo se adapta a las cadenas para nieve montadas. Entre otros, se limita el ángulo de giro de las ruedas traseras y aumenta el círculo de viraje.

Además, con el modo de cadenas para nieve activo, algunas partes de los sistemas de asistencia y de seguridad de marcha no están disponibles.

### Presión de los neumáticos

#### Indicaciones sobre la presión de los neumáticos

**⚠ ADVERTENCIA** Peligro de accidente por una presión excesiva o insuficiente de los neumáticos

Los neumáticos con una presión de inflado demasiado baja o demasiado elevada pueden originar especialmente las siguientes situaciones de peligro:

- Los neumáticos pueden reventar.
  - Los neumáticos pueden desgastarse excesiva y/o irregularmente.
  - Las cualidades de marcha, la maniobrabilidad y el comportamiento de frenado pueden verse notablemente afectados.
- ▶ Observe las presiones de los neumáticos recomendadas y compruebe la presión de todos los neumáticos, incluido el de la rueda de repuesto:
- mensualmente



- al modificar la carga
- antes de efectuar trayectos largos
- si cambian las condiciones de servicio, porejemplo, al circular por terrenos no asentados

▶ Si es necesario, adapte la presión de los neumáticos.

Una presión de los neumáticos demasiado alta o demasiado baja tiene los siguientes efectos:

- La vida útil de los neumáticos se reduce.
- Se favorecen posibles daños en los neumáticos.
- Se influye en el comportamiento de marcha y, con ello, en la seguridad de conducción, por ejemplo, en caso de aquaplaning.

**⚠ ADVERTENCIA** Peligro de accidente por una presión de los neumáticos demasiado baja

Los neumáticos con una presión demasiado baja se pueden sobrecalentar y, como consecuencia de ello, estallar.

Se desgastan excesivamente y/o irregularmente y afectan notablemente al comportamiento de frenado y las cualidades de marcha.

▶ Evite una presión de los neumáticos demasiado baja.

Una presión de los neumáticos demasiado baja puede tener los siguientes efectos:

- Avería del neumático debido al sobrecalentamiento
- Empeoramiento del comportamiento de marcha
- Desgaste irregular
- Consumo de energía elevado

**⚠ ADVERTENCIA** Peligro de accidente por una presión de los neumáticos demasiado alta

Los neumáticos con una presión demasiado alta pueden reventar.

Se desgastan irregularmente y afectan al comportamiento de frenado y las cualidades de marcha.

▶ Evite una presión de los neumáticos demasiado alta.

Una presión de los neumáticos demasiado alta puede tener los siguientes efectos:

- Mayor distancia de frenado
- Empeoramiento del comportamiento de marcha
- Desgaste irregular
- Pérdida de confort de marcha
- Mayor predisposición a que se produzcan averías

**⚠ ADVERTENCIA** Peligro de accidente en caso de caída de presión repetida en el neumático

La llanta, la válvula o el neumático pueden estar dañados.

Una presión del neumático demasiado baja puede provocar que el neumático estalle.

▶ Compruebe si hay cuerpos extraños en el neumático.

- ▶ Compruebe si la llanta o la válvula están inestancas.
- ▶ Si no es posible subsanar el daño, póngase en contacto con un taller especializado.

En las placas siguientes, situadas en el montante B del lado del conductor, encontrará los datos sobre la presión recomendada de los neumáticos montados de fábrica en el vehículo:

- Placa de presión de inflado de los neumáticos y de datos de carga (→ página 463).
- Tabla de presión de neumáticos (→ página 458).

Observe también la presión máxima de los neumáticos (→ página 471).

Para comprobar la presión del neumático utilice un comprobador de la presión de inflado de los neumáticos adecuado. No se puede evaluar si hay suficiente presión observando simplemente el aspecto del neumático.

Corrija la presión de los neumáticos solo cuando estén fríos. Condiciones para los neumáticos fríos:

- El vehículo debe haber estado estacionado durante un mínimo de tres horas sin que los neumáticos hayan recibido irradiación solar.
- El vehículo debe haber circulado menos de 1 milla (1,6 km).

Los neumáticos se calientan durante la marcha. Con la temperatura del neumático aumenta la presión del neumático.

**Vehículos con control de la presión de los neumáticos:** también puede comprobar la presión de los neumáticos mediante el visualizador del conductor (→ página 461).

La presión del neumático recomendada en la tabla de presión de neumáticos para una mayor carga y/o mayor velocidad puede afectar al confort de marcha.

**⚠ ADVERTENCIA** Peligro de accidente por accesorios inadecuados en las válvulas de los neumáticos

Los accesorios inadecuados en las válvulas de los neumáticos pueden provocar una pérdida de presión de los neumáticos.

- ▶ Enrosque en las válvulas de los neumáticos únicamente las caperuzas de serie o autorizadas por Mercedes-Benz especialmente para su vehículo.

#### Indicaciones sobre el modo con remolque

Para los neumáticos del eje trasero se aplica exclusivamente la presión de los neumáticos recomendada en la tabla de presión de neumáticos para una carga superior.

#### Tabla de presión de neumáticos

La tabla de presión de neumáticos está situada en el montante B del lado del conductor.

- ⓘ Los datos de las ilustraciones son ejemplos.

COLD TIRE PRESSURE			
normal load			
maximum load			
Warm tires up to: + 4 psi			

A 212 584 00 15  
1234567

La tabla de presión de neumáticos muestra la presión del neumático recomendada para todos los neumáticos autorizados de fábrica para este vehículo. Las presiones recomendadas de neumáticos se aplican a los neumáticos fríos en distintos estados de servicio en cuanto a carga y/o velocidad del vehículo.

Si una o varias dimensiones de neumático figuran delante de los valores de presión de los neumáticos, la siguiente indicación de la presión solo será válida para estas dimensiones de neumático.

Los estados de carga "parcialmente cargado" o "carga máxima" se indican en la tabla mediante un número variable de personas y equipaje. El número real de asientos puede divergir.

		100 kPa = 1 bar			
		kPa ↓ psi		kPa ↓ psi	
R18					
R19					
M+S					

A 213 584 11 05  
1234567

Algunas tablas de presión de neumáticos muestran solo diámetros de llanta en lugar de las dimensiones del neumático completo, por ejemplo, **R18**. El diámetro de la llanta forma parte del tamaño del neumático y está inscrito en el flanco del neumático (→ página 471).

Tenga en cuenta también los siguientes temas complementarios:

- Indicaciones sobre la presión de los neumáticos (→ página 456)
- Placa de presión de inflado de los neumáticos y de datos de carga (→ página 463)
- Presión máxima de los neumáticos (→ página 471)

### Comprobación manual de la presión de los neumáticos

- ▶ Lea la presión de los neumáticos recomendada para el estado de servicio actual en la tabla de presión de neumáticos o en la placa de presiones de inflado de los neumáticos y de datos de carga. Tenga en cuenta las indicaciones relativas a la presión de los neumáticos.
- ▶ Retire la caperuza de la válvula del neumático que desea comprobar.
- ▶ Presione el comprobador de presión de neumáticos firmemente sobre la válvula.

- ▶ Lea la presión del neumático.
- ▶ Si la presión del neumático es inferior al valor recomendado, aumente la presión del neumático hasta el valor recomendado.
- ▶ Si la presión del neumático es superior al valor recomendado, deje salir aire. Para ello, presione el perno metálico de la válvula, por ejemplo, con la punta de un bolígrafo. A continuación, vuelva a comprobar la presión de los neumáticos con el comprobador de presión de neumáticos.
- ▶ Enrosque la caperuza de la válvula en la válvula.

#### Temas complementarios

- Indicaciones sobre la presión de los neumáticos (→ página 456)
- Tabla de presión de neumáticos (→ página 458)
- Placa de presión de inflado de los neumáticos y de datos de carga (→ página 463)

### Control de la presión de los neumáticos

#### Función del control de la presión de los neumáticos

**⚠ PELIGRO** Peligro de accidente debido a una presión de los neumáticos incorrecta

Cada neumático, incluida la rueda de repuesto (si existe), debe ser revisado e inflado a la presión recomendada por el fabricante del vehículo al menos una vez al mes en frío (vea la placa de presión de inflado de los neumáticos y de datos de carga en el montante B del lado del conductor o en la tabla de presión de neumáticos situada en el interior de la tapa del depósito de combustible de su vehículo). Si su vehículo está equipado con neumáticos de un tamaño diferente al indicado en la placa de presión de inflado de los neumáticos y de datos de carga o en la tabla de presión de neumáticos, debe determinar la presión correcta para esos neumáticos.

Como elemento de seguridad adicional, su vehículo dispone de un sistema de control de la presión de los neumáticos (TPMS) a través

del cual se ilumina un testigo de control en caso de detectar que la presión de inflado de uno o varios neumáticos es claramente demasiado baja. Si se ilumina el testigo de control de baja presión de los neumáticos, deténgase lo antes posible, compruebe los neumáticos e ínfeles hasta alcanzar la presión correcta. Conducir con una presión de inflado de los neumáticos demasiado baja provoca el sobrecalentamiento del neumático y puede originar una avería del neumático. Una presión de inflado demasiado baja también incrementa el consumo de combustible, acorta la vida útil de los neumáticos y puede afectar al comportamiento de marcha y de frenado del vehículo. Tenga en cuenta que el TPMS no sustituye el mantenimiento adecuado de los neumáticos y que es responsabilidad del conductor ajustar la presión correcta de los neumáticos, incluso si la presión aún no es lo suficientemente baja como para que se ilumine el testigo de control de baja presión de los neumáticos del TPMS. Su vehículo también dispone de una indicación de avería del TPMS que le advierte

cuando el sistema de control de la presión de los neumáticos no funciona correctamente. La indicación de avería del TPMS se combina con el testigo de control de baja presión de los neumáticos. Si el sistema detecta una avería, el testigo de control parpadea durante aproximadamente un minuto y, a continuación, se ilumina de forma permanente. Esta secuencia se repite en cada uno de los siguientes arranques del vehículo mientras la avería esté presente.

Si se ilumina la indicación de avería, puede que el sistema no se encuentre en disposición de detectar o advertir de forma correcta sobre una presión de los neumáticos baja. Las averías del sistema del control de la presión de los neumáticos pueden deberse a diferentes causas, como el montaje de neumáticos de repuesto incompatibles o de otros neumáticos o ruedas en el vehículo que impiden el funcionamiento previsto del TPMS.

► Compruebe siempre la indicación de avería del TPMS después de cambiar uno o varios neumáticos o ruedas de su vehículo para asegurarse de que los neu-

máticos de repuesto u otros neumáticos y ruedas permiten que el TPMS funcione correctamente.

El sistema controla con ayuda del sensor de presión de los neumáticos la presión y la temperatura de los neumáticos montados en el vehículo.

La presión y la temperatura de los neumáticos se muestran en el visualizador del conductor.

En caso de producirse una clara pérdida de presión o una temperatura excesiva de los neumáticos se le advierte mediante los avisos mostrados en el visualizador (→ página 583) o el testigo luminoso de advertencia  en el visualizador del conductor (→ página 605).

El control de la presión de los neumáticos solo es un medio auxiliar. El conductor es responsable de ajustar la presión de los neumáticos al valor recomendado de presión de los neumáticos para neumáticos fríos que sea adecuado para la situación de servicio.

En la mayoría de los casos, el control de la presión de los neumáticos actualiza automáticamente los valores de referencia una vez que haya

modificado la presión de los neumáticos. Sin embargo, también puede actualizar manualmente los valores de referencia reiniciando el control de la presión de los neumáticos (→ página 462).

### Límites del sistema

La operatividad del sistema puede verse limitada o el sistema puede dejar de funcionar especialmente en las siguientes situaciones:

- Si se han programado valores de referencia incorrectos.
- Si se produce una pérdida repentina de presión, porejemplo, al penetrar un cuerpo extraño en el neumático.
- Se produce una perturbación por otra fuente de radiofrecuencia.

### ■ Comprobación de la presión de los neumáticos con el control de la presión de los neumáticos

#### Requisitos

- El vehículo está conectado.

Visualizador del conductor:



► Confirme la selección pulsando la tecla **OK**.

Se muestra una de las siguientes indicaciones:

- La presión actual de cada neumático:



- **La indicación de la presión de los neumáticos aparece tras unos minutos de marcha:** el sistema todavía no conoce los valores actuales. En cuanto el sistema conozca los valores de presión/temperatura de cada neumático, se mostrarán.
- **Control presión neumát. activo:** el proceso de aprendizaje del sistema todavía no ha finali-

zado. Las presiones de los neumáticos se están controlando.

► Compare la presión actual de los neumáticos con la presión recomendada para el estado de marcha actual (→ página 458). Tenga en cuenta las indicaciones sobre los neumáticos fríos (→ página 456).

ⓘ Los valores mostrados en el visualizador del conductor pueden diferir de los indicados por el comprobador de la presión de los neumáticos, ya que toman como base el nivel del mar. En lugares situados a mucha altitud, los comprobadores de la presión de los neumáticos indican una presión de los neumáticos mayor a la indicada en el visualizador del conductor.

Tenga también en cuenta el siguiente tema complementario:

- Indicaciones sobre la presión de los neumáticos (→ página 456)

## Reiniciación del control de la presión de los neumáticos

### Requisitos

- La presión de los neumáticos recomendada debe estar correctamente ajustada en los cuatro neumáticos para el estado de servicio respectivo (→ página 456).

Reinicie el control de la presión de los neumáticos en las siguientes situaciones:

- si ha modificado la presión de los neumáticos
- si ha montado llantas o neumáticos nuevos o los ha cambiado

Visualizador del conductor:



► Seleccione **Presión de los neumáticos** y confirme con **OK**.

► Deslice el dedo hacia abajo sobre el Touch Control del volante.

En el visualizador del conductor se muestra el aviso **¿Adoptar las presiones actuales como nuevos valores indicativos?**

► Seleccione **Si** y confirme el reinicio con **OK**. En el visualizador del conductor se muestra el aviso **Control de la presión de los neumáticos reiniciado**.

Los mensajes de aviso actuales se borran y el testigo luminoso de advertencia amarillo  se apaga.

Al cabo de unos minutos de marcha, el sistema confirma que los valores de presión actuales de los neumáticos se encuentran dentro del margen prescrito. A continuación, se adoptan y se supervisan los valores de presión actuales de los neumáticos como nuevos valores de referencia.

Si los valores de presión de los neumáticos no se encuentran dentro del margen prescrito, se muestra el aviso **Corregir presión de inflado neumáticos**.

Tenga también en cuenta el siguiente tema complementario:

- Indicaciones sobre la presión de los neumáticos (→ página 456)

### Carga del vehículo

#### Indicaciones sobre la placa de presión de inflado de los neumáticos y de datos de carga

**⚠ ADVERTENCIA** Peligro de accidente por neumáticos sobrecargados

Los neumáticos sobrecargados se pueden sobrecalentar y estallar. La sobrecarga de los neumáticos puede afectar a la maniobrabilidad y las cualidades de marcha y provocar un fallo de los frenos.

- Observe la capacidad de carga de los neumáticos.
- La capacidad de carga debe ser al menos la mitad de la carga sobre ejes autorizada del vehículo.
- No sobrecargue nunca los neumáticos sobrepasando la carga máxima.

La placa de presión de inflado de los neumáticos y de datos de carga está situada en el montante B del lado del conductor de su vehículo.

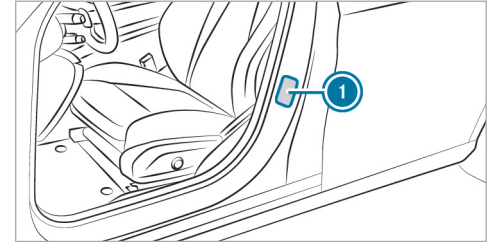

- ① Placa de presión de inflado de los neumáticos y de datos de carga

TIRE AND RENSEIGNEMENTS		LOADING INFORMATION / LE CHARGEMENT			
SEATING CAPACITY / NOMBRE DE PLACES		TOTAL	FRONT / AVANT	MIDDLE / MILIEU	REAR / ARRIERE
The combined weight of occupants and cargo should never exceed XXX kg or XXX lbs. / Le poids total des occupants et du chargement ne doit jamais dépasser		7	2	3	2
TIRE / PNEU	SIZE / DIMENSIONS	COLD TIRE PRESSURE / PRESSION DES PNEUS A FROID		SEE OWNER'S MANUAL FOR ADDITIONAL INFORMATION / VOIR LE MANUEL DE L'USAGER POUR PLUS DE RENSEIGNEMENTS	
FRONT / AVANT	255/40 ZR18 99Y XL	200 KPA, 29 PSI			
REAR / ARRIERE	285/35 ZR18 101Y XL	200 KPA, 29 PSI			
SPARE / DE SECOURS	175/55-18 95P	420 KPA, 60 PSI			

**i** Los datos de la ilustración son ejemplos.

La placa de presión de inflado de los neumáticos y de datos de carga muestra la siguiente información:

- El número máximo de plazas **(2)** corresponde al número de personas que pueden viajar como máximo en el vehículo.

- La carga máxima admisible **(3)** corresponde al peso total de todos los ocupantes del vehículo, el equipaje y la carga.
- Las presiones de los neumáticos recomendadas **(1)** para los neumáticos en frío. Las presiones de los neumáticos recomendadas son válidas para la carga máxima admisible y hasta la velocidad máxima permitida del vehículo.

Observe además:

- Las indicaciones sobre los pesos máximos en la placa de características del vehículo (→ página 492).
- Las indicaciones sobre la presión de los neumáticos en la tabla de presión de neumáticos (→ página 458).

Temas complementarios:

- Determinación de la carga máxima (→ página 464).
- Indicaciones sobre la presión de los neumáticos (→ página 456).

### Pasos para determinar la carga correcta

Los pasos siguientes se han desarrollado siguiendo la normativa vinculante para todos los fabricantes en virtud del Title 49, Code of U.S. Federal Regulations, Part 575 de acuerdo con el "National Traffic and Motor Vehicle Safety Act of 1966".

- (1):** busque "El peso combinado de los ocupantes y la carga nunca debe sobrepasar los XXX kg o XXX lbs" en la placa de presión de inflado de los neumáticos y de datos de carga de su vehículo.
- (2):** determine el peso combinado del conductor y de los pasajeros que ocuparán el vehículo.
- (3):** reste el peso combinado del conductor y de los ocupantes de XXX kg o XXX lbs.
- (4):** el resultado corresponde a la carga admisible para carga y equipaje. Ejemplo: con una cifra "XXX" de 1.400 lbs y cinco ocupantes con un peso de 150 lbs cada uno, la carga máxima para carga y equipaje es de 650 lbs (1.400 - 750 (5 x 150) = 650 lbs).



- ▶ (5): determine el peso combinado de la carga y el equipaje que va a transportar. Por motivos de seguridad, este peso no debe sobrepasar la carga admisible calculada en el paso 4.
  - ▶ (6): si su vehículo tira de un remolque, la carga del remolque se transfiere al vehículo. Consulte estas Instrucciones para determinar cómo esto reduce la posible capacidad de carga y del compartimento portaequipajes de su vehículo.
- ⓘ Tenga en cuenta que no todos los vehículos están autorizados para el modo con remolque. El modo con remolque solo está autorizado si hay montado un dispositivo de remolque y si en la documentación del vehículo está registrada una masa máxima remolcable. En caso de duda, consulte con un authorized

Mercedes-Benz dealer (distribuidor autorizado Mercedes-Benz).

Incluso si ha calculado cuidadosamente la carga total, asegúrese de no sobrepasar la masa máxima autorizada y las cargas máximas autorizadas sobre los ejes de su vehículo. Encontrará los datos grabados en la placa de características del vehículo.

- ▶ Pese el vehículo cargado –con conductor, pasajeros y carga– en una báscula de vehículos adecuada. Los valores medidos no deben sobrepasar los valores máximos admisibles indicados en la placa de características del vehículo.

Temas complementarios:

- Ejemplo de cálculo para la determinación de la carga máxima (→ página 465)
- Placa de presión de inflado de los neumáticos y de datos de carga (→ página 463)

- Tabla de presión de neumáticos (→ página 458)
- Placa de características del vehículo (→ página 492)

### Ejemplo de cálculo para la determinación de la carga máxima

La siguiente tabla contiene ejemplos para el cálculo de la carga total y la carga con distintas configuraciones de asientos y número de ocupantes con diferentes pesos. En los siguientes ejemplos se parte de una carga máxima de 1.500 lbs (680 kg). **Este valor se ha tomado únicamente a modo ilustrativo.** Utilice siempre la carga máxima real de su vehículo de acuerdo con las indicaciones contenidas en el rótulo sobre neumáticos y datos de carga del vehículo (→ página 463).

Cuanto mayor sea el peso de todos los ocupantes, menor será la carga máxima para equipaje.

## 466 Llantas y neumáticos

---

### Paso 1

	Ejemplo 1	Ejemplo 2
Peso máximo combinado de ocupantes y carga (datos de la placa de presión de inflado de los neumáticos y de datos de carga)	1.500 lbs (680 kg)	1.500 lbs (680 kg)

### Paso 2

	Ejemplo 1	Ejemplo 2
Cantidad de personas en el vehículo (conductor y pasajeros)	5	1
Distribución de los pasajeros	Parte delantera: 2 Parte posterior: 3	Parte delantera: 1
Peso de los pasajeros	Ocupante 1: 150 lbs (68 kg) Ocupante 2: 180 lbs (82 kg) Ocupante 3: 160 lbs (73 kg) Ocupante 4: 140 lbs (63 kg) Ocupante 5: 120 lbs (54 kg)	Ocupante 1: 200 lbs (91 kg)
Peso máximo de todos los pasajeros	750 lbs (340 kg)	200 lbs (91 kg)

**Paso 3**

	Ejemplo 1	Ejemplo 2
Carga admisible (peso máximo autorizado reflejado en la placa de presión de inflado de los neumáticos y de datos de carga, menos el peso total de todos los ocupantes)	$1.500 \text{ lbs (680 kg)} - 750 \text{ lbs (340 kg)} = 750 \text{ lbs (340 kg)}$	$1.500 \text{ lbs (680 kg)} - 200 \text{ lbs (91 kg)} = 1.300 \text{ lbs (589 kg)}$

## Inscripciones de los neumáticos

### Síntesis de las inscripciones de los neumáticos

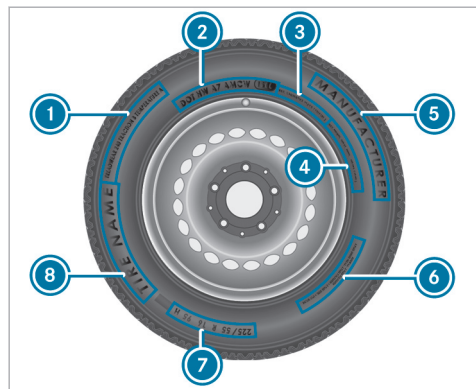

- ① Estándar unificado de clasificación de la calidad del neumático (→ página 468)
- ② DOT, número de identificación del neumático (→ página 470)
- ③ Carga máxima soportada por los neumáticos (→ página 470)

- ④ Presión máxima de los neumáticos (→ página 471)
- ⑤ Fabricante
- ⑥ Composición del neumático (→ página 471)
- ⑦ Indicación del tamaño de los neumáticos, capacidad de carga, índice de velocidad e identificación de la carga (→ página 471)
- ⑧ Nombre del neumático
- i Los datos de la ilustración son ejemplos.

### Categorías de calidad de los neumáticos

Según la norma "Normalización unificada de las categorías de calidad de los neumáticos" del Ministerio de Transportes de EE. UU., los fabricantes de neumáticos deben clasificar los neumáticos según los tres factores siguientes:

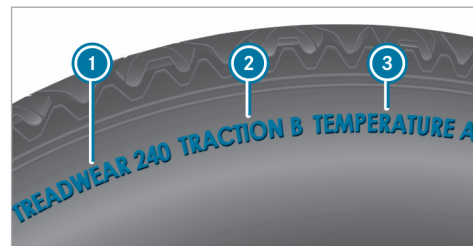

- ① Categoría de desgaste de la banda de rodadura
- ② Categoría de tracción
- ③ Categoría de temperatura
- i Los datos de la ilustración son ejemplos.
- i Para Canadá, esta clasificación no está prescrita legalmente, pero se suele indicar siempre.

### Categoría de desgaste de la banda de rodadura

La categoría de desgaste de la banda de rodadura es una clasificación comparativa basada en ensayos de la tasa de desgaste del neumático bajo condiciones controladas en un recorrido de prue-

bas específico definido por el Ministerio de Transportes de EE. UU. Así, por ejemplo, en un neumático con la clasificación 150, el comportamiento frente al desgaste en el recorrido de pruebas del gobierno sería una vez y media mejor que en un neumático con la clasificación 100.

Sin embargo, el rendimiento relativo de los neumáticos depende de las condiciones reales de servicio y puede diferir notablemente de la norma a causa de diferentes hábitos de conducción, prácticas de mantenimiento, propiedades de la calzada y condiciones climáticas.

### Categoría de tracción

**▲ PELIGRO** Peligro de accidente por una tracción insuficiente

La categoría de tracción otorgada a este neumático se basa en un ensayo de tracción de frenado en recta.

- ▶ adapte su forma de conducir a las condiciones del tráfico y meteorológicas.

**! INDICACIÓN** Daños en la cadena cinemática por el giro en vacío de los neumáticos

- ▶ Evite que los neumáticos patinen.

Las categorías de tracción –desde la más elevada a la más baja– son AA, A, B y C. Estas clases corresponden a la capacidad del neumático de pararse sobre un revestimiento húmedo bajo condiciones controladas sobre una superficie de prueba específica del gobierno estadounidense de asfalto y hormigón. Un neumático de la categoría C puede tener cualidades de tracción deficientes.

### Categoría de temperatura

**▲ ADVERTENCIA** Peligro de accidente por el calentamiento del neumático y avería del neumático

Una velocidad excesiva, una presión del neumático insuficiente o una carga excesiva, tanto de forma aislada como una combinación de estos factores, puede provocar un sobrecalentamiento y causar una avería del neumático.

- ▶ Preste atención a las presiones del neumático recomendadas.
- ▶ Compruebe la presión de todos los neumáticos con regularidad.
- ▶ Si es necesario, adapte la presión de los neumáticos.

Las clases de temperatura son A (clasificación más alta), B y C. Corresponden a la resistencia del neumático a calentarse y su capacidad de generar calor en pruebas de laboratorio bajo condiciones controladas y en una rueda de prueba especificada. Las temperaturas elevadas constantes pueden dañar el material del neumático y acortar su vida útil. Además, las temperaturas excesivas pueden provocar una avería repentina del neumático. La categoría C corresponde al rendimiento que deben cumplir todos los neumáticos de turismo en virtud de las normas del Ministerio de Transportes estadounidense. Las categorías B y A presentan un rendimiento más elevado que los requisitos mínimos del Ministerio de Transportes estadounidense.

### DOT, número de identificación del neumático (TIN)

La normativa estadounidense sobre neumáticos establece que cada fabricante de neumáticos nuevos o recauchutados estampe un TIN en el flanco de cada neumático producido.

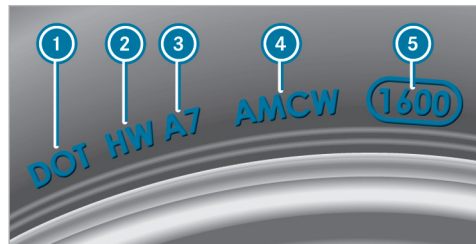

*i* Los datos de la ilustración son ejemplos.

El TIN es un número de identificación del neumático unívoco y está formado por los siguientes componentes:

- **DOT (Ministerio de Transportes):** la marca registrada del neumático ① indica que los

neumáticos cumplen los requisitos del Ministerio de Transportes estadounidense.

- **Código identificador del fabricante:** el código identificador del fabricante ② informa sobre el fabricante del neumático. Los neumáticos nuevos tienen un identificador de dos símbolos. Los neumáticos recauchutados tienen un identificador de cuatro símbolos. Más información sobre neumáticos recauchutados (→ página 476).
- **Tamaño del neumático:** la identificación ③ designa el tamaño del neumático.
- **Código del modelo del neumático:** el fabricante puede utilizar el código del modelo del neumático ④ como código descriptivo de las características especiales del neumático.
- **Fecha de fabricación:** la fecha de fabricación ⑤ informa sobre la edad de un neumático. La primera y segunda posición indican la semana y la tercera y cuarta posición indican el año de fabricación (porejemplo, "3208" corresponde a la semana 32 del año 2008).

### Indicaciones sobre la carga máxima soportada por los neumáticos

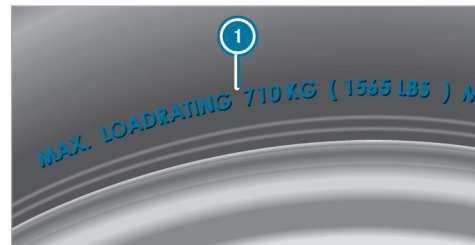

*i* Los datos de la ilustración son ejemplos.

La carga máxima del neumático ① es el peso máximo admisible para el que está homologado el neumático.

Los neumáticos no deben sobrecargarse sobrepasando la carga máxima autorizada. Encontrará la carga máxima autorizada en la placa de presiones de inflado de los neumáticos y de datos de carga situada en el montante B del lado del conductor (→ página 463).

### Datos sobre la presión máxima de los neumáticos

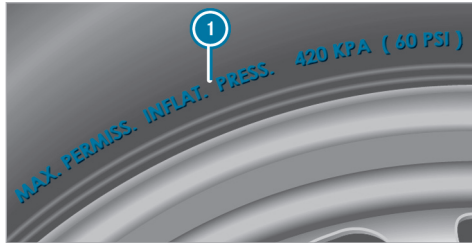

**i** Los datos de la ilustración son ejemplos. Nunca se debe sobrepasar la presión máxima admisible del neumático **1** para la que el neumático está homologado. Al ajustar la presión del neumático, tenga siempre en cuenta la presión recomendada para el vehículo. (→ página 458)

### Indicaciones sobre la composición del neumático



**i** Los datos de la ilustración son ejemplos. Esta información describe el tipo de lona del neumático y la cantidad de capas que hay en el flanco **1** y debajo del perfil **2**.

### Indicación del tamaño de los neumáticos, capacidad de carga, índice de velocidad e identificación de la carga

**⚠ ADVERTENCIA** Peligro de accidente en caso de sobrepasar la capacidad de carga de los neumáticos o el índice de velocidad admisible

En caso de sobrepasar la capacidad de carga de los neumáticos indicada o el índice de velocidad admisible puede ocasionar daños en los neumáticos y provocar que estalle el neumático.

- ▶ Utilice únicamente modelos y dimensiones de neumáticos homologados para su modelo de vehículo.
- ▶ Tenga en cuenta asimismo la capacidad de carga necesaria de los neumáticos y el índice de velocidad válido para su vehículo.

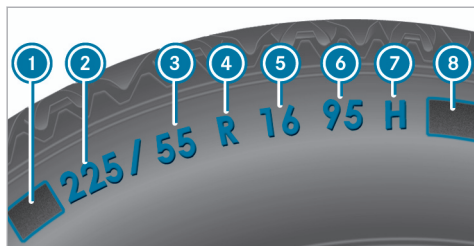

- ❶ Letra precedente
- ❷ Anchura del neumático nominal en milímetros
- ❸ Relación altura-ancho en %
- ❹ Código del neumático
- ❺ Diámetro de la llanta
- ❻ Índice de carga
- ❼ Índice de velocidad
- ❽ Identificación de la carga

❶ Los datos de la ilustración son ejemplos.

También puede obtener información sobre el significado de los datos de los neumáticos en cualquier taller especializado.

#### Letra precedente ❶

- Ninguna: neumático de vehículo turismo según los estándares de fabricantes europeos.
- "P": neumático de vehículo turismo según los estándares de fabricantes estadounidenses.
- "LT": neumático de pequeño vehículo industrial según los estándares de fabricantes estadounidenses.
- "T": ruedas de emergencia compactas con alta presión de inflado, previstas exclusivamente para el uso limitado y provisional en caso de emergencia.

#### Relación altura-ancho ❸:

Relación de magnitudes entre la altura del neumático y el ancho del neumático en porcentaje (altura del neumático dividida entre el ancho del neumático).

#### Código del neumático ❹ (tipo de neumático):

- "R": neumáticos radiales
- "D": neumáticos diagonales
- "B": neumáticos cinturados diagonales

- "ZR": neumáticos radiales con una velocidad máxima superior a 149 mph (240 km/h) (opcional)

#### Diámetro de la llanta ❺:

Diámetro del asiento del talón (no el diámetro de la pestaña de la llanta). El diámetro de la llanta se indica en pulgadas (in).

#### Índice de carga ❻:

Código numérico que indica la capacidad de carga máxima de un neumático ("91" corresponde, por ejemplo, a 1.356 lb (615 kg)).

La capacidad de carga del neumático debe ser al menos la mitad de la carga sobre ejes autorizada del vehículo. Los neumáticos no deben sobrecargarse sobrepasando la carga máxima autorizada.

Vea también:

- Carga máxima autorizada en la placa de presiones de inflado de los neumáticos y de datos de carga (→ página 463)
- Carga máxima soportada por los neumáticos (→ página 470)
- Identificación de la carga



**Índice de velocidad 7:**

Indica la velocidad máxima autorizada del neumático.

- Un limitador de velocidad electrónico impide que su vehículo supere una velocidad de 130 mph (210 km/h).

Asegúrese de que sus neumáticos tengan el índice de velocidad necesario. En cualquier punto de servicio Mercedes-Benz puede solicitar información sobre el índice de velocidad necesario.



**Neumático de verano**



Índice	Categoría de velocidad
Q	hasta 100 mph (160 km/h)
R	hasta 106 mph (170 km/h)
S	hasta 112 mph (180 km/h)
T	hasta 118 mph (190 km/h)
H	hasta 130 mph (210 km/h)

<sup>1</sup> Indicación "ZR" en el código del neumático.

<sup>2</sup> O bien, "M+S"  para neumáticos de invierno

Índice	Categoría de velocidad
V	hasta 149 mph (240 km/h)
W	hasta 168 mph (270 km/h)
Y	hasta 186 mph (300 km/h)
ZR...Y <sup>1</sup>	hasta 186 mph (300 km/h)
ZR... (..Y) <sup>1</sup>	más de 186 mph (300 km/h)
ZR <sup>1</sup>	más de 149 mph (240 km/h)

- La indicación de la categoría de velocidad como índice "ZR" en el código del neumático  es opcional para los neumáticos de hasta 186 mph (300 km/h).
- Si sus neumáticos incluyen las letras "ZR" como código del neumático  y no existe ningún índice de velocidad , consulte al fabricante de los neumáticos la velocidad máxima.

- Si el índice de carga  y el índice de velocidad  están entre paréntesis, la velocidad máxima del neumático es superior a 186 mph (300 km/h). Para averiguar la velocidad máxima, consulte al fabricante del neumático.

**Neumáticos para todo el año y de invierno**

Índice	Categoría de velocidad
Q M+S <sup>2</sup>	hasta 100 mph (160 km/h)
T M+S <sup>2</sup>	hasta 118 mph (190 km/h)
H M+S <sup>2</sup>	hasta 130 mph (210 km/h)
V M+S <sup>2</sup>	hasta 149 mph (240 km/h)

Los neumáticos de invierno están identificados con el símbolo del copo de nieve  y cumplen los requisitos de la Rubber Manufacturers Association (RMA) y de la Rubber Association of Canada (RAC) referentes a su tracción sobre nieve.

### Identificación de la carga <sup>8</sup>:

- ninguna especificación: neumáticos de carga estándar (SL)
- "XL" o "Extra Load": neumáticos para cargas pesadas o neumáticos reforzados
- "Light Load": neumáticos para cargas ligeras
- "C", "D", "E": margen de carga dependiente de la carga máxima que el neumático puede soportar a una presión determinada

### Definiciones de conceptos para los neumáticos y la carga

**Estructura y composición del neumático:** describe la cantidad de capas o la cantidad de niveles de goma en la banda de rodadura de los neumáticos y en el flanco del neumático. Están compuestas de acero, nailon, poliéster y otros materiales.

**Bar:** unidad métrica para la presión de los neumáticos. 14,5038 libras por pulgada cuadrada (psi) y 100 kilopascales (kPa) corresponden a 1 bar.

**DOT (Ministerio de Transportes):** los neumáticos identificados con el distintivo DOT cumplen los

requisitos del Ministerio de Transportes de EE. UU.

**Peso medio de los ocupantes del vehículo:** la cantidad de ocupantes para los que se ha diseñado el vehículo multiplicada por 150 lb (68 kg).

**Estándares unificados de clasificación de la calidad de los neumáticos:** un estándar unificado para la clasificación de los neumáticos en cuestión de características del perfil, capacidad de tracción y comportamiento térmico. La evaluación para la clasificación la lleva a cabo el fabricante siguiendo los requisitos de ensayo del gobierno estadounidense. La clasificación de un neumático está estampada en el flanco del neumático.

**Presión del neumático recomendada:** la presión del neumático recomendada es la presión para los neumáticos montados de fábrica en el vehículo.

La placa de presión de inflado de los neumáticos y de datos de carga contiene las presiones de inflado recomendadas para los neumáticos fríos, la carga máxima admisible y la velocidad máxima admisible del vehículo.

La tabla de presiones de los neumáticos contiene las presiones de inflado recomendadas para los neumáticos fríos en distintos estados de servicio en cuanto a carga y/o velocidad del vehículo.

**Incremento del peso del vehículo debido al equipamiento especial:** peso combinado para todos los equipamientos de serie y especiales disponibles para el vehículo, independientemente de que realmente se hayan montado en el vehículo.

**Llanta:** parte de la rueda sobre la que se monta el neumático.

**GAWR (carga máxima autorizada sobre el eje):** GAWR es la carga máxima autorizada sobre el eje. La carga real sobre un eje nunca debe sobrepasar la carga máxima autorizada sobre el eje. La carga máxima autorizada sobre el eje puede consultarse en la placa de características del vehículo situada en el montante B del lado del conductor.

**Índice de velocidad:** el índice de velocidad es una parte de la designación del neumático. Indica el margen de velocidad para el que está homologado el neumático.

**GVW (peso total del vehículo):** el peso total incluye el peso del vehículo con combustible,

herramientas, rueda de repuesto, accesorios montados, pasajeros, equipaje y, de ser aplicable, la carga de apoyo del remolque. El peso total nunca debe sobrepasar el peso máximo autorizado GVWR que está indicado en la placa de características del vehículo situada en el montante B del lado del conductor.

**GVWR (peso máximo autorizado):** el GVWR es el peso máximo autorizado para el vehículo cargado (peso del vehículo con todos los accesorios, los pasajeros, el combustible, el equipaje y, de ser aplicable, la carga de apoyo del remolque). El peso máximo autorizado está indicado en la placa de características del vehículo situada en el montante B del lado del conductor.

**Peso máximo del vehículo cargado:** el peso máximo es la suma del peso en vacío del vehículo, el peso de los accesorios, la carga máxima y el peso del equipamiento especial de fábrica.

**Kilopascal (kPa):** unidad métrica para la presión de los neumáticos. 6,9 kPa corresponden a 1 psi. Otra unidad para la presión de los neumáticos es el bar. 100 kilopascales (kPa) corresponden a 1 bar.

**Identificación de la carga:** adicionalmente al índice de carga, en el flanco del neumático puede estar estampada una identificación de la carga. Especifica la capacidad de carga del neumático con mayor exactitud.

**Peso en vacío:** el peso de un vehículo con el equipamiento de serie, incluida la cantidad de llenado máxima de combustible, aceite y líquido refrigerante. Además, si pertenecen al equipamiento del vehículo, el aire acondicionado y el equipamiento especial, pero sin los pasajeros ni el equipaje.

**Carga máxima soportada por los neumáticos:** la carga máxima soportada por los neumáticos en kilogramos o lbs es el peso máximo autorizado para el que está homologado un neumático.

**Presión del neumático máxima autorizada:** presión máxima autorizada para un neumático.

**Carga máxima sobre el neumático:** carga máxima soportada por un neumático. Se calcula a partir de la carga máxima sobre el eje dividida entre dos.

**PSI (pounds per square inch, libras por pulgada cuadrada):** unidad de medida estándar para la presión del neumático.

**Relación de sección:** relación entre la altura y la anchura del neumático en porcentaje.

**Presión del neumático:** presión dentro del neumático con efecto hacia el exterior sobre cada pulgada cuadrada del neumático. La presión de los neumáticos se indica en libras por pulgada cuadrada (psi), en kilopascales (kPa) o en bares. La presión de los neumáticos únicamente se debe corregir con los neumáticos fríos.

**Presión del neumático en frío:** los neumáticos están fríos si el vehículo ha estado aparcado al menos durante tres horas sin irradiación solar y ha circulado menos de 1 milla (1,6 km).

**Banda de rodadura del neumático:** la parte del neumático que entra en contacto con la calzada.

**Talón del neumático:** la función del talón del neumático es garantizar el asiento fijo del neumático sobre la llanta. El talón contiene varios núcleos de alambre para evitar una modificación de la longitud del neumático en torno a la circunferencia de la llanta.

**Flanco:** la parte del neumático situada entre el perfil y el talón del neumático.

**Peso de los equipamientos especiales:** peso combinado de los equipamientos especiales que pesan más que las piezas de serie sustituidas y más de (5 lbs) (2,3 kilogramos). Estos equipamientos especiales como, por ejemplo, los frenos de alto rendimiento, la regulación de nivel, el portaequipajes para el techo o las baterías de alto rendimiento no están incluidos ni en el peso en vacío ni en el peso de los accesorios.

**TIN (número de identificación del neumático):** número de identificación unívoco mediante el cual un fabricante de neumáticos puede identificar los neumáticos y, por tanto, a los compradores afectados, por ejemplo, en una campaña de retorno de vehículos al taller. El TIN se compone del código identificador del fabricante, el tamaño del neumático, el código de modelo del neumático y la fecha de fabricación.

**Índice de capacidad de carga:** el índice de capacidad de carga (también llamado índice de carga) es un código que describe la capacidad de carga máxima de un neumático.

**Tracción:** adherencia obtenida por la fricción entre el neumático y la superficie de la calzada.

**Indicación de desgaste:** surcos delgados (surcos de desgaste) repartidos por la banda de rodadura del neumático. Si el perfil del neumático está a la misma altura que los surcos, se ha alcanzado el límite de desgaste de 1/16 in (1,6 mm).

**Distribución de los ocupantes del vehículo:** distribución de los ocupantes en un vehículo en las posiciones de asiento previstas.

**Límite máximo de carga:** carga nominal y carga del equipaje más 150 lb (68 kg) multiplicadas por la cantidad de plazas de asiento del vehículo.

### Cambio de ruedas

#### Indicaciones sobre la elección, el montaje y la sustitución de neumáticos



**ADVERTENCIA** Peligro de accidente por dimensiones incorrectas de las llantas y los neumáticos

Si monta las llantas y los neumáticos con las medidas incorrectas, los frenos de servicio o los componentes del sistema de frenos y de la

suspensión de las ruedas podrían resultar dañados.

► Sustituya siempre las llantas y los neumáticos por otros con las especificaciones de la pieza original.

En el caso de las llantas, tenga en cuenta lo siguiente:

- Designación
- Modelo

En el caso de los neumáticos, tenga en cuenta lo siguiente:

- Designación
- Fabricante
- Modelo



**ADVERTENCIA** Peligro de accidente en caso de sobrepasar la capacidad de carga de los neumáticos o el índice de velocidad admisible

En caso de sobrepasar la capacidad de carga de los neumáticos indicada o el índice de velo-

cidad admisible puede ocasionar daños en los neumáticos y provocar que estalle el neumático.

- ▶ Utilice únicamente modelos y dimensiones de neumáticos homologados para su modelo de vehículo.
- ▶ Tenga en cuenta asimismo la capacidad de carga necesaria de los neumáticos y el índice de velocidad válido para su vehículo.

**!** **INDICACIÓN** Daños en el vehículo y en los neumáticos a causa de tipos y tamaños de neumáticos no autorizados

Por motivos de seguridad, utilice exclusivamente neumáticos, llantas y accesorios autorizados especialmente por Mercedes-Benz para su vehículo.

Estos neumáticos han sido desarrollados especialmente para los sistemas de seguridad activa como, porejemplo, ABS, ESP® y 4MATIC y están identificados de la siguiente forma:

- MO = Mercedes-Benz Original
- MOE = Mercedes-Benz Original Extended (neumático con capacidad de rodadura de emergencia, solo para determinadas llantas)
- MO1 = Mercedes-Benz Original (solo determinados neumáticos AMG)

De lo contrario, determinadas propiedades del vehículo como, porejemplo, el comportamiento de marcha, el nivel sonoro, el consumo, etc. podrían verse negativamente afectadas. Las diferencias en las medidas de los neumáticos pueden originar adicionalmente roces de los neumáticos en la carrocería y en los componentes de los ejes durante la marcha bajo carga. Las consecuencias podrían ser que se produzcan daños en los neumáticos o en el vehículo.

Utilice únicamente neumáticos, llantas o accesorios comprobados y recomendados por Mercedes-Benz.

**!** **INDICACIÓN** Peligro de la seguridad de marcha por neumáticos recauchutados

Mercedes-Benz no comprueba ni recomienda los neumáticos recauchutados, ya que al recauchutar no siempre se detectan daños previos.

Por tanto, no se puede garantizar la seguridad de marcha.

- ▶ No utilice neumáticos usados cuyo uso previo desconozca.

**!** **INDICACIÓN** Posibles daños en la rueda y los neumáticos en caso de pasar por encima de obstáculos

Las llantas grandes tienen una sección transversal de los neumáticos menor. A medida que disminuye la sección transversal de los neumáticos, aumenta el peligro de causar

daños a las llantas y los neumáticos al pasar por encima de obstáculos.

- ▶ Evite los obstáculos o páselos con especial precaución.
- ▶ Reduzca la velocidad al atravesar un bordillo de la acera, un badén reductor de velocidad, una tapa de alcantarilla o un bache.
- ▶ Evite especialmente los bordillos de la acera elevados.

**!** **INDICACIÓN** Posibles daños en la rueda y los neumáticos al aparcar sobre bordillos o en baches

Si aparca sobre bordillos o en baches, las ruedas y los neumáticos pueden resultar dañados.

- ▶ Estacione el vehículo solo sobre la superficie más plana posible.
- ▶ Evite los bordillos y los baches durante el estacionamiento.

**!** **INDICACIÓN** Daño en los componentes electrónicos por el uso de herramientas de montaje

**Vehículos con control de la presión de los neumáticos:** en la rueda hay componentes electrónicos.

Si aplica herramientas de montaje en la zona de las válvulas, podría dañar los componentes electrónicos.

- ▶ No se deben aplicar herramientas de montaje en la zona de las válvulas.
- ▶ Encargue los trabajos de sustitución de los neumáticos solo en un taller especializado.

**!** **INDICACIÓN** Daños en los neumáticos de verano en caso de temperatura ambiente baja

Durante la marcha a una temperatura ambiente baja se pueden producir grietas en los neumáticos de verano y causarles un daño permanente.

▶ A temperaturas inferiores a 45 °F (7 °C)  utilice neumáticos M+S.

Si no utiliza accesorios autorizados por Mercedes-Benz para su vehículo o no los utiliza de forma adecuada, puede verse afectada la seguridad de marcha.

Antes de comprar y usar accesorios no autorizados, infórmese en un taller especializado sobre:

- la conveniencia
- la legislación vigente
- las recomendaciones del fabricante

**!** **ADVERTENCIA** Peligro de accidente con neumáticos deportivos

Con neumáticos deportivos existe un mayor riesgo de resbalamiento y de aquaplaning sobre una calzada húmeda o mojada.

Además, la adherencia disminuye claramente con una temperatura exterior baja y temperatura de servicio de los neumáticos reducida.

- ▶ Conecte el ESP® y adapte la forma de conducir.
- ▶ A temperaturas inferiores a 50 °F (10 °C)  utilice neumáticos M+S.
- ▶ Utilice únicamente neumáticos adecuados para la finalidad.

Tenga en cuenta lo siguiente para la elección, el montaje y la sustitución de los neumáticos:

- Además puede ser recomendable la utilización de un determinado tipo de neumáticos en determinadas regiones y para usos determinados.
- Utilice solamente llantas y neumáticos del mismo tipo, la misma ejecución (neumáticos de verano, neumáticos de invierno, neumáticos MOExtended) y la misma marca.
- Monte en un mismo eje solamente ruedas del mismo tamaño (a izquierda y derecha).  
Solamente en caso de avería puede haber divergencias para el recorrido hasta el taller especializado.

- **Vehículos con control de la presión de los neumáticos:** todas las ruedas montadas deben estar equipadas con sensores operativos del control de la presión de los neumáticos.
- A temperaturas inferiores a 45 °F (7 °C) utilice neumáticos de invierno o neumáticos para todo el año con la identificación  M+S-en todas las ruedas.  
Cuando imperan condiciones invernales de la calzada, los neumáticos de invierno ofrecen la mejor adherencia.
- En el caso de neumáticos M+S, utilice solo neumáticos del mismo perfil.
- Observe la velocidad máxima autorizada de los neumáticos M+S montados.  
Si la velocidad máxima autorizada se encuentra por debajo de la del vehículo, debe indicarse con un rótulo en el campo visual del conductor.
- Efectúe el rodaje de los neumáticos nuevos a una velocidad moderada durante los primeros 60 millas (100 km).

- Sustituya los neumáticos después de seis años como máximo, independientemente de su grado de desgaste.
- **En caso de cambio a neumáticos sin capacidad de rodadura de emergencia:** los vehículos con neumáticos MOExtended no están equipados de fábrica con el kit TIREFIT. Después de cambiar a neumáticos sin capacidad de rodadura de emergencia, por ejemplo, a neumáticos de invierno, equipe el vehículo con un kit TIREFIT.

Póngase en contacto con un taller especializado si desea obtener más información sobre las llantas y los neumáticos.

Tenga en cuenta también los siguientes temas complementarios:

- Indicaciones sobre la presión de los neumáticos (→ página 456)
- Placa de presión de inflado de los neumáticos y de datos de carga (→ página 463)
- Indicación del tamaño de los neumáticos, capacidad de carga, índice de velocidad e identificación de la carga (→ página 471)

- Tabla de presión de neumáticos (→ página 458)
- Indicaciones sobre la rueda de emergencia (→ página 488)

### Indicaciones sobre el cambio de las ruedas

**⚠ ADVERTENCIA** Peligro de accidente por dimensiones diferentes de las ruedas

Si intercambia las ruedas delanteras con las traseras, las cualidades de marcha pueden verse notablemente afectadas.

Los frenos de disco o los componentes de la suspensión de las ruedas pueden resultar dañados.

- ▶ Efectúe la rotación solamente si las llantas y los neumáticos son de idéntico tamaño.

Tenga en cuenta las instrucciones y las indicaciones de seguridad referentes al "Cambio de ruedas". (→ página 476)

Las ruedas delanteras y traseras tienen un desgaste diferente:

- Las ruedas delanteras más en el hombro del neumático
- Las ruedas traseras más en el centro del neumático

No desgaste los neumáticos demasiado. De lo contrario, la adherencia disminuye notablemente al circular por calzadas mojadas (aquaplaning).

En los vehículos con ruedas del mismo tamaño efectúe la rotación de las mismas de acuerdo con los intervalos indicados en el cuaderno de garantía del fabricante de neumáticos incluido en la documentación del vehículo. Si no dispone de ningún cuaderno de garantía, efectúe la rotación de los neumáticos cada 3.000 a 6.000 millas (5.000 a 10.000 km) en función del grado de desgaste. Conserve el sentido de giro.

### Indicaciones sobre el almacenaje de las ruedas

Tenga en cuenta las siguientes indicaciones al almacenar las ruedas:

- Guarde las ruedas desmontadas en un lugar fresco, seco y, en la medida de lo posible, oscuro.
- Proteja los neumáticos para evitar que entren en contacto con aceite, grasa y combustible.

### Sinopsis de las herramientas para cambio de rueda

A excepción de algunas versiones para determinados países, los vehículos no están equipados con herramientas para cambio de rueda. En cualquier taller especializado le informarán sobre las herramientas necesarias y homologadas para realizar un cambio de rueda en su vehículo.

Para el cambio de rueda necesita, por ejemplo, la siguiente herramienta:

- Gato
- Calzo
- Llave para ruedas



- Perno de centrado

Las herramientas para cambio de rueda se encuentran en la bolsa de herramientas ❶ situada en el espacio de carga.

- ❶ Al guardar la bolsa de herramientas, preste atención a que quede asegurada correctamente.

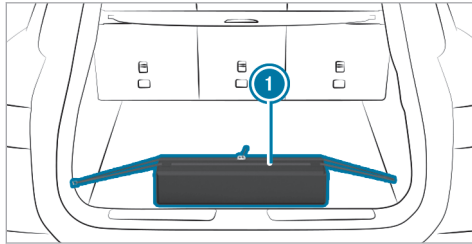

La bolsa de herramientas contiene lo siguiente:

- Gato
- Guantes
- Llave para ruedas
- Perno de centrado

- Calzo plegable
- Carraca para el gato

### Preparación del vehículo para el cambio de rueda

#### Requisitos

- El vehículo no debe encontrarse en ninguna pendiente o declive.
- El vehículo debe encontrarse sobre una superficie firme, plana y no resbaladiza.
- Debe disponerse de las herramientas para cambio de rueda necesarias.
- ❶ Si su vehículo no está equipado con un juego de herramientas para el cambio de rueda, infórmese en cualquier taller especializado sobre las herramientas adecuadas.

- ▶ Accione manualmente el freno de estacionamiento eléctrico.
- ▶ Coloque las ruedas delanteras en la posición de marcha en línea recta.
- ▶ Acople la posición **P** del cambio.

- ▶ Ajuste la altura elevada del vehículo para obtener una mayor altura libre sobre el suelo (→ página 304).
- ▶ Desconecte el vehículo.
- ▶ Asegúrese de que el vehículo no se puede poner en marcha.
- ▶ Coloque calzos o algún objeto similar delante y detrás de la rueda diagonalmente opuesta a la rueda que vaya a cambiar.
- ▶ Descargue el vehículo.

### Desmontaje y montaje de los embellecedores de rueda/tapacubos

#### Requisitos

- El vehículo debe estar preparado para el cambio de rueda (→ página 481).

#### Embellecedor de rueda

En vehículos con llantas de aluminio, el embellecedor de rueda cubre los tornillos de rueda. Antes de desenroscar los tornillos de rueda, quite el embellecedor de rueda.

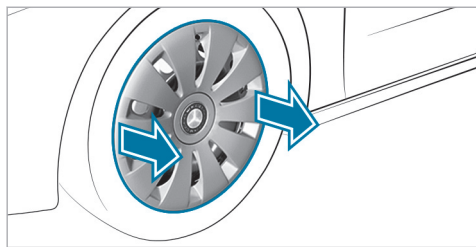

- ▶ **Extracción:** sujete cuidadosamente con ambas manos el embellecedor de rueda por los dos orificios del mismo y retírelo.
- ▶ **Montaje:** coloque el embellecedor de rueda y presiónelo hasta que se enclave.

### Elevación del vehículo para el cambio de rueda

#### Requisitos

- No debe haber personas en el vehículo.
- El vehículo debe estar preparado para un cambio de rueda (→ página 481).

Indicaciones importantes sobre el manejo del gato:

- Utilice solo un gato específico que haya sido comprobado y homologado para Mercedes-Benz para levantar el vehículo.
- El gato solo es adecuado para levantar el vehículo brevemente y no para realizar trabajos de mantenimiento debajo del vehículo.
- La superficie de apoyo del gato debe ser firme, plana y antideslizante. En caso necesario, se debe utilizar una base grande, plana, resistente y no resbaladiza.
- El pie del gato debe quedar directamente debajo del punto de apoyo del gato.

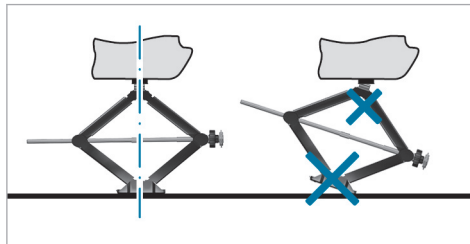

Normas de comportamiento con el vehículo elevado:

- No coloque nunca las manos ni los pies debajo del vehículo.
- No se tienda nunca bajo el vehículo cuando este se encuentre levantado.
- No arranque el vehículo ni suelte el freno de estacionamiento eléctrico.
- No abra ni cierre puertas ni el portón trasero.

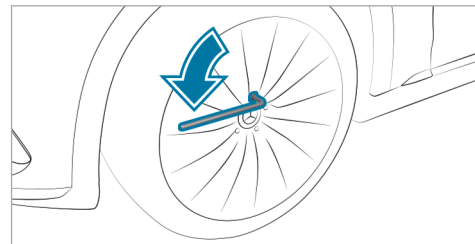

- ▶ Desenrosque aproximadamente una vuelta los tornillos de la rueda que va a cambiar con la llave para ruedas, pero no los desenrosque por completo.

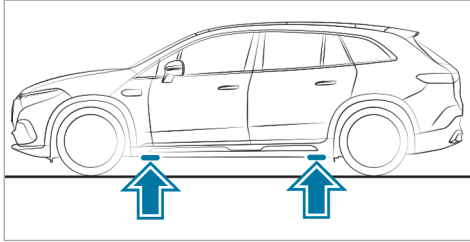

Posición de los puntos de apoyo del gato

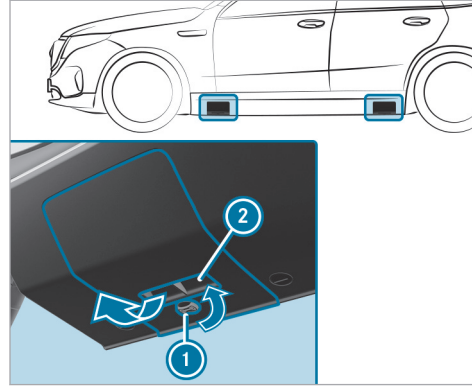

Cubierta de los puntos de apoyo del gato

Antes de colocar el gato, debe retirar las cubiertas de los puntos de apoyo del gato.

- ▶ **Desmontaje:** gire un cuarto de vuelta el clip ① de la cubierta y extráigalo.
- ▶ Desplace la cubierta tirando del asidero ② hacia abajo de tal modo que la cubierta se

suelte en la parte superior del embellecedor lateral.

- ▶ Retire la cubierta.

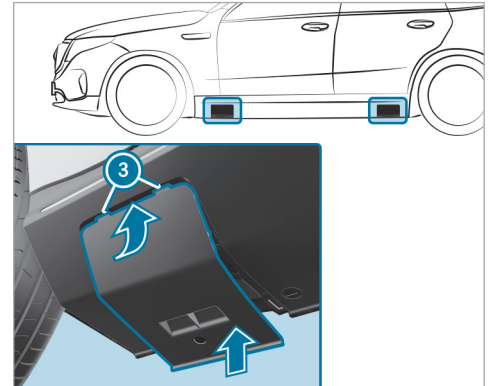

Cubierta de los puntos de apoyo del gato

- ▶ **Montaje:** coloque las lengüetas ③ de la cubierta en las escotaduras del embellecedor lateral y presione las cubiertas.

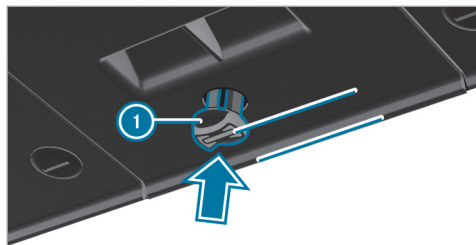

- ▶ Coloque el clip de sujeción ① en la cubierta como se muestra en la figura hasta que quede enclavado de forma audible en el casquillo del suelo.  
Asegúrese de que el casquillo del suelo del vehículo esté orientado correctamente hacia la cubierta.

**⚠ ADVERTENCIA** Peligro de lesiones por una colocación incorrecta del gato

Si no coloca correctamente el gato en los puntos de apoyo previstos en el vehículo, el gato podría volcar con el vehículo elevado.

- ▶ Coloque el gato exclusivamente en los correspondientes puntos de apoyo que se encuentran en el vehículo. La base del gato debe encontrarse justo por debajo del punto de apoyo en el vehículo.

**! INDICACIÓN** Daños en el vehículo debido a gatos inadecuados

Si utiliza un gato que no ha sido diseñado para los puntos de apoyo del gato del vehículo, se puede dañar el vehículo, especialmente la batería de alto voltaje.

- ▶ Utilice solo gatos que hayan sido diseñados para el punto de apoyo del gato o utilice un adaptador adecuado.

**! INDICACIÓN** Daños en el vehículo debido a una aplicación incorrecta del gato

Si no coloca el gato en los puntos de apoyo previstos a tal efecto, puede dañar su vehículo, especialmente la batería de alto voltaje.

- ▶ Coloque el gato únicamente en los puntos de apoyo del gato previstos para este fin.

- ▶ Monte la carraca de las herramientas para cambio de rueda en el hexágono del gato de forma que quede visible la inscripción "AUF" (arriba).

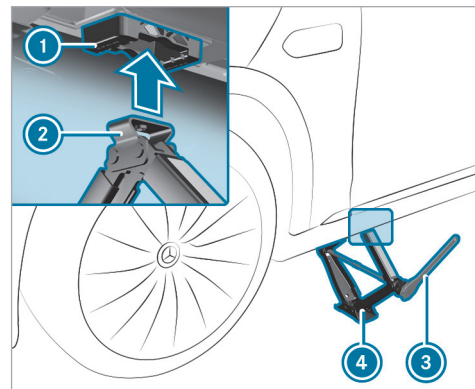

- ▶ Coloque la base ② del gato ④ en el punto de apoyo del gato ①.
- ▶ Gire la carraca ③ hacia la derecha hasta que el soporte ② se apoye por completo en el punto de apoyo del gato ① y la base del gato quede apoyada de forma uniforme sobre la superficie.
- ▶ Gire la carraca ③ hasta que el neumático se aleje del suelo un máximo de 1,2 in (3 cm).
- ▶ Suelte y desmonte la rueda (→ página 485).

### Desmontaje de la rueda

#### Requisitos

- El vehículo debe estar elevado.

Evite durante el cambio de rueda cualquier tipo de acción de fuerza sobre los discos de freno, ya que podría influir negativamente en el confort al frenar.

**!** **INDICACIÓN** Daños de los elementos de plástico de las ruedas durante el cambio de ruedas

En las ruedas con elementos de plástico, se podrían dañar al retirar y colocar la rueda.

- ▶ No levantar las ruedas por los elementos de plástico al retirarlas o colocarlas.

**!** **INDICACIÓN** Daño de la rosca por tornillos de rueda sucios

- ▶ No coloque los tornillos de rueda sobre superficies arenosas o sucias.

- ▶ Desenrosque por completo el tornillo de rueda más alto.

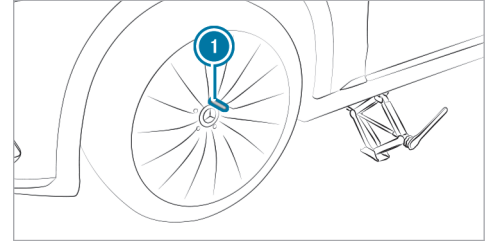

- ▶ En lugar del tornillo de rueda, enrosque el perno de centrado ① en la rosca.
- ▶ Desenrosque por completo los demás tornillos de rueda.
- ▶ Desmonte la rueda.

### Montaje de una rueda nueva

#### Requisitos

- La rueda que se va a cambiar está desmontada y el perno de centrado está enroscado (→ página 485).

**⚠ ADVERTENCIA** Peligro de accidente por la pérdida de una rueda

Los tornillos de rueda lubricados o engrasados, así como los tornillos de rueda- o las rosas del cubo de rueda dañados pueden provocar que los tornillos de rueda se suelten.

- ▶ No lubrique ni engrase nunca los tornillos de rueda.
- ▶ Si la rosca está dañada, diríjase de inmediato a un taller especializado.
- ▶ Encargue la sustitución de los tornillos de rueda dañados o de la rosca del cubo de rueda dañada.
- ▶ No prosiga la marcha.

- ▶ Observe las indicaciones sobre la elección de neumáticos (→ página 476).

En los neumáticos con sentido de giro prescrito, este se indica mediante una flecha en la pared lateral del neumático. Tenga en cuenta el sentido de giro durante el montaje.

**! INDICACIÓN** Daños de los elementos de plástico de las ruedas durante el cambio de ruedas

En las ruedas con elementos de plástico, se podrían dañar al retirar y colocar la rueda.

- ▶ No levantar las ruedas por los elementos de plástico al retirarlas o colocarlas.

- ▶ Introduzca la rueda que vaya a montar en el perno de centrado y presiónela.

**⚠ ADVERTENCIA** Existe peligro de lesiones al apretar los tornillos de rueda y las tuercas de rueda

Si aprieta los tornillos de rueda o las tuercas de rueda con el vehículo elevado, el gato puede volcar.

- ▶ Apriete los tornillos de rueda o las tuercas de rueda solamente con el vehículo bajado.

- ▶ Es imprescindible que tenga en cuenta las instrucciones y las indicaciones de seguridad

referentes al cambio de ruedas (→ página 476).

- ▶ Por motivos de seguridad, utilice únicamente las tornillos de rueda homologados para Mercedes-Benz y el neumático correspondiente.

**! INDICACIÓN** Daños en la pintura de la llanta al enroscar el primer tornillo de rueda

Puede dañar la pintura de la llanta si la rueda tiene demasiado juego al enroscar el primer tornillo de rueda.

- ▶ Presione lo suficiente la rueda contra el cubo de rueda al enroscar el primer tornillo de rueda.

- ▶ Enrosque los tornillos de rueda y apriételos un poco uniformemente en cruz en el orden indicado.
- ▶ Desenrosque el perno de centrado.
- ▶ Enrosque el último tornillo de rueda y apriételo ligeramente.

- ▶ Baje el vehículo (→ página 487).

### Bajada del vehículo después del cambio de rueda

#### Requisitos

- La nueva rueda está montada (→ página 485).

#### **!** INDICACIÓN Peligro de aprisionamiento del gato por el sistema AIRMATIC

Si el sistema AIRMATIC ha dejado salir aire al elevar el vehículo, es posible que al bajar el vehículo se aprisione el gato.

- ▶ Ponga en marcha el sistema de propulsión. De esta forma se adapta la altura del vehículo.
- ▶ Retire el gato de debajo del vehículo.

- ▶ **Bajada del vehículo:** monte la carraca en el hexágono del gato de forma que quede visible la inscripción "AB" (abajo) y gire hacia la izquierda.

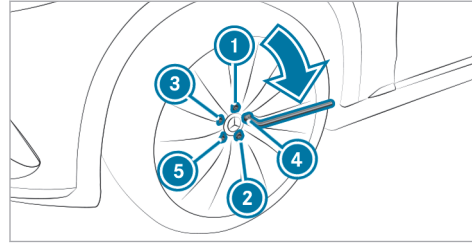

- ▶ Apriete los tornillos de rueda uniformemente en cruz en el orden indicado del ① al ⑤ en principio con un máximo de 59 lb-ft (80 Nm).
- ▶ Apriete los tornillos de rueda uniformemente en cruz en el orden indicado del ① al ⑤ con el par de apriete prescrito de 111 lb-ft (150 Nm).

#### **!** ADVERTENCIA Peligro de accidente en caso de par de apriete incorrecto

Si no aprieta los tornillos de rueda o las tuercas de rueda con el par de apriete prescrito, las ruedas se pueden soltar.

- ▶ Asegúrese de apretar los tornillos de rueda o las tuercas de rueda con el par de apriete prescrito.
- ▶ En caso necesario, póngase en contacto con un taller especializado y no mueva el vehículo.

- ▶ Compruebe la presión del neumático de la rueda recién montada y ajústela en caso necesario.
- ① Lo indicado a continuación no es válido si la rueda nueva es una rueda de emergencia.
- ▶ **Vehículos con control de la presión de los neumáticos:** reinicie el control de la presión de los neumáticos (→ página 462).

## Rueda de emergencia

### Indicaciones sobre la rueda de emergencia

**⚠ ADVERTENCIA** Peligro de accidente por dimensiones incorrectas de llantas y neumáticos

Las dimensiones de las llantas y los neumáticos, así como el tipo de neumático de la rueda de emergencia o de repuesto y de la rueda que se pretende cambiar pueden ser diferentes. Las cualidades de marcha pueden verse notablemente afectadas al utilizar una rueda de emergencia o una rueda de repuesto.

Para evitar riesgos, tenga en cuenta los siguientes puntos:

- ▶ Circule con cuidado.
- ▶ Nunca monte más de una rueda de emergencia o rueda de repuesto diferente a la rueda que pretende cambiar.
- ▶ Utilice una rueda de emergencia o rueda de repuesto solo durante un breve espacio de tiempo.

- ▶ No desconecte el sistema ESP®.
- ▶ Encargue la sustitución de la rueda de emergencia o de la rueda de repuesto de distinto tamaño en el taller especializado más próximo. Es imprescindible que tenga en cuenta las correctas dimensiones de la llanta y del neumático, así como el tipo de neumático.

**i** La rueda de emergencia se encuentra en el piso del espacio de carga.

Tenga en cuenta las siguientes indicaciones sobre el montaje de una rueda de emergencia:

- La velocidad máxima autorizada con la rueda de emergencia montada es de 50 mph (80 km/h).
- No monte cadenas para nieve en la rueda de emergencia.
- Sustituya la rueda de emergencia después de seis años como máximo, independientemente de su grado de desgaste.
- Utilice los tornillos para rueda incluidos de la rueda de emergencia.

- Controle la presión del neumático de la rueda de emergencia montada. Ajústela en caso necesario.
- i** La presión de los neumáticos prescrita está indicada en el adhesivo situado en la rueda de emergencia.
- i** **Vehículos con control de la presión de los neumáticos:** con la rueda de emergencia montada, el control de la presión de los neumáticos no puede funcionar de forma fiable. Durante algunos minutos se puede mostrar todavía la presión del neumático de la rueda desmontada. No lo reinicie hasta haber sustituido la rueda de emergencia por una rueda nueva.

Es imprescindible que tenga en cuenta también los siguientes temas complementarios:

- Indicaciones sobre la presión de los neumáticos (→ página 456)
- Placa de presión de inflado de los neumáticos y de datos de carga (→ página 463)
- Tabla de presión de neumáticos (→ página 458)



- Indicaciones sobre el montaje de los neumáticos (→ página 476)
- Montaje de una rueda de emergencia (→ página 481)

### Indicaciones sobre los datos técnicos

Los datos indicados solo son válidos para vehículos con equipamiento de serie. Podrá obtener más información en cualquier punto de servicio Mercedes-Benz.

### Electrónica del vehículo

#### Radiotransmisores

#### Indicaciones sobre el montaje de radiotransmisores

**⚠ ADVERTENCIA** Peligro de accidente debido a trabajos no profesionales en los radiotransmisores

Si se manipulan los radiotransmisores o no se reequipan de forma profesional, su radiación electromagnética podría afectar a la electrónica del vehículo y poner en peligro la seguridad de funcionamiento del vehículo.

- ▶ Encargue la realización de los trabajos en los aparatos eléctricos y electrónicos

siempre en un taller especializado y cualificado.

**⚠ ADVERTENCIA** Peligro de accidente debido a un uso incorrecto de los radiotransmisores

Si utiliza radiotransmisores en el vehículo de forma inadecuada, su radiación electromagnética podría afectar al sistema electrónico del vehículo. Esto puede ocurrir especialmente en los siguientes casos:

- Si el radiotransmisor no está conectado a una antena en el exterior.
- Si la antena en el exterior está montada de forma incorrecta o no está libre de reflexiones.

Como consecuencia, podría verse afectada la seguridad de funcionamiento del vehículo.

- ▶ Encargue el montaje de la antena en el exterior libre de reflexiones a un taller especializado cualificado.

- ▶ Al utilizar radiotransmisores en el vehículo, conéctelos siempre a la antena en el exterior libre de reflexiones.

**! INDICACIÓN** Anulación de la homologación del vehículo debido a la inobservancia de los requisitos de instalación y uso

No observar los prerequisites de instalación y de uso de los radiotransmisores podría anular la homologación del vehículo.

- ▶ Utilice solo bandas de frecuencia autorizadas.
- ▶ Tenga en cuenta las potencias de salida máximas autorizadas en estas bandas de frecuencia.
- ▶ Utilice solo posiciones autorizadas para la antena.

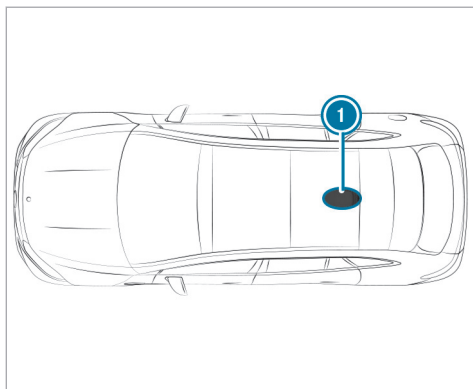

**1** Zona trasera del techo

En vehículos con techo corredizo panorámico no está permitida la instalación de la antena.

Para el montaje ulterior de radiotransmisores, debe aplicarse la normativa técnica ISO/TS 21609 (Road Vehicles – EMC guidelines for installation of aftermarket radio frequency transmitting equipment). Respete las disposiciones vigentes para las piezas adosadas.

Si su vehículo está equipado con una preinstalación de radiocomunicación, utilice las conexiones de alimentación de tensión y de antena previstas en la preinstalación. Tenga en cuenta las instrucciones adicionales del fabricante al efectuar el montaje.

**■ Potencia de emisión de los radiotransmisores**

Las potencias máximas de emisión (PEAK) en la base de la antena no deben sobrepasar los valores de la siguiente tabla.

**Banda de frecuencia y potencia máxima de emisión**

Banda de frecuencia	Potencia máxima de emisión
Banda de 2 m 144 - 174 MHz	50 W
Terrestrial Trunked Radio (TETRA) 380 - 460 MHz	10 W
Banda de 70 cm 430 - 470 MHz	35 W

Banda de frecuencia	Potencia máxima de emisión
Equipo de radiotelecomunicación 2G	2 W
Equipo de radiotelecomunicación 3G/4G/5G	0,5 W

Pueden utilizarse los siguientes equipos sin limitaciones en el vehículo:

- Radiotransmisores con potencias de emisión máximas de hasta 100 mW
- Radiotransmisores con frecuencias de emisión en la banda de frecuencia 380 - 420 MHz y una potencia de emisión máxima de hasta 2 W (TETRA)
- Teléfonos móviles (2G/3G/4G/5G)

Para las siguientes bandas de frecuencia no existe ninguna limitación de las posiciones de la antena en la zona exterior del vehículo:

- TETRA

- 2G/3G/4G/5G

### Indicaciones e identificaciones radioeléctricas

#### Identificaciones radioeléctricas de pequeños componentes

Puede encontrar la información del fabricante sobre los componentes del vehículo basados en ondas de radio con la palabra clave "Identificaciones radioeléctricas" en el manual de instrucciones digital del vehículo, en Internet y en la aplicación.

#### Identificaciones radioeléctricas para Indonesia e Israel

Puede encontrar la información del fabricante sobre los componentes del vehículo basados en ondas de radio para Indonesia e Israel con la palabra clave "Identificaciones radioeléctricas para Indonesia e Israel" en el manual de instrucciones digital del vehículo, en Internet y en la aplicación.

- i** No se trata de pequeños componentes. Puede encontrar datos de los pequeños componentes con la palabra clave "Identificacio-

nes radioeléctricas de pequeños componentes".

#### Información sobre las distancias de montaje

Puede encontrar información sobre las distancias de montaje de los componentes del vehículo basados en ondas de radio con la palabra clave "Distancias de montaje" en el manual de instrucciones digital del vehículo.

#### Otras indicaciones específicas de los componentes

Puede encontrar más información específica de los componentes con la palabra clave "Otras indicaciones específicas de los componentes" en el manual de instrucciones digital del vehículo, en Internet y en la aplicación.

### Sinopsis de la placa de características del vehículo, FIN y número del motor

#### Placa de características del vehículo

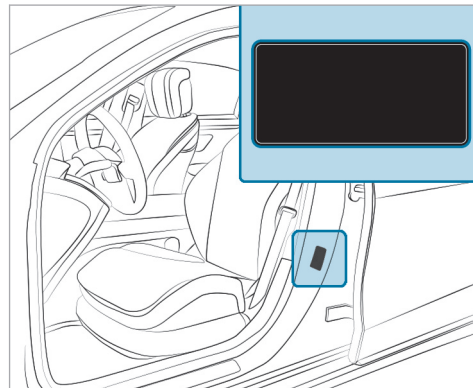

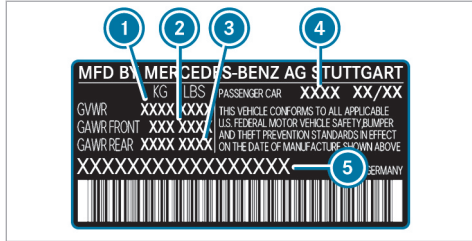

Placa de características del vehículo (solo EE. UU.)

- ① Masa máxima autorizada
- ② Carga autorizada sobre el eje delantero
- ③ Carga autorizada sobre el eje trasero
- ④ Código de pintura
- ⑤ FIN (número de identificación del vehículo)

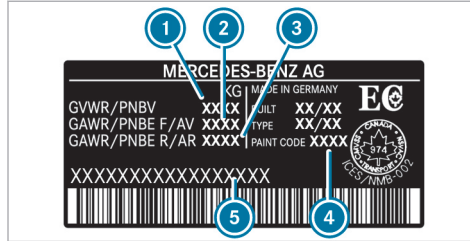

Placa de características del vehículo (solo Canadá)

- ① Masa máxima autorizada
- ② Carga autorizada sobre el eje delantero
- ③ Carga autorizada sobre el eje trasero
- ④ Código de pintura
- ⑤ FIN (número de identificación del vehículo)

La masa máxima autorizada está compuesta por el peso del vehículo, de todos sus ocupantes y la carga. La carga máxima autorizada sobre el eje es el peso máximo que puede soportar un eje (delantero o trasero).

Nunca exceda la masa máxima autorizada ni la carga máxima autorizada sobre el eje delantero o trasero.

### FIN bajo el asiento delantero derecho

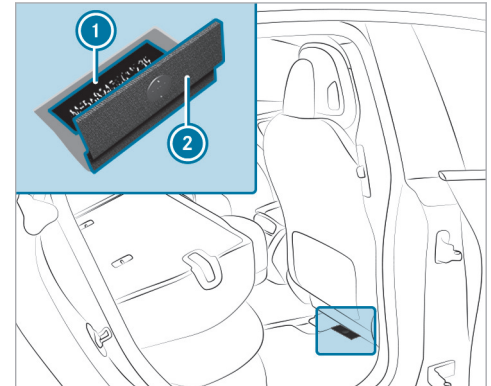

- ① FIN (número de identificación del vehículo) estampado
- ② Revestimiento del piso

### FIN en el extremo inferior del parabrisas

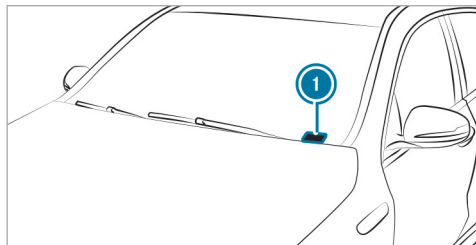

- ① FIN (número de identificación del vehículo) como etiqueta

### Sustancias de servicio

#### Indicaciones sobre las sustancias de servicio

**⚠ ADVERTENCIA** Peligro de sufrir lesiones por exposición a sustancias de servicio perjudiciales para la salud

Las sustancias de servicio pueden ser tóxicas.

- ▶ Al utilizar, almacenar y eliminar sustancias de servicio, observe la información

que figura en las etiquetas de los recipientes originales correspondientes.

- ▶ Almacene las sustancias de servicio siempre en sus recipientes originales cerrados.
- ▶ Mantenga siempre las sustancias de servicio fuera del alcance de los niños.



**INDICACIÓN ECOLÓGICA** Contaminación medioambiental por eliminación no ecológica de sustancias de servicio

La eliminación inadecuada de las sustancias de servicio puede generar daños considerables al medio ambiente.

- ▶ Deseche las sustancias de servicio de forma ecológica.

Las sustancias de servicio son las siguientes:

- Lubricante
- Líquido refrigerante
- Líquido de frenos
- Líquido lavacrystales

- Agente frigorígeno del sistema de climatización

Utilice solamente productos autorizados por Mercedes-Benz. Los daños que se produzcan en el vehículo por utilizar productos no autorizados no están cubiertos por la garantía comercial ni por las prestaciones de cortesía de Mercedes-Benz.

Podrá reconocer las sustancias de servicio autorizadas por Mercedes-Benz por la siguiente inscripción en los depósitos:

- MB-Freigabe (porejemplo, MB-Freigabe 229.51)
- MB-Approval (porejemplo, MB-Approval 229.51)

Puede encontrar información adicional sobre las sustancias de servicio autorizadas en los siguientes lugares:

- En las especificaciones sobre sustancias de servicio de Mercedes-Benz, indicando la designación de la especificación
  - En la página <https://operatingfluids.mercedes-benz.com>

- En un taller especializado cualificado

### Indicaciones sobre el líquido de frenos

Tenga en cuenta las indicaciones relativas a las sustancias de servicio (→ página 494).

**⚠ ADVERTENCIA** Peligro de accidente debido a burbujas de vapor en el sistema de frenos

El líquido de frenos absorbe constantemente humedad ambiental. Como consecuencia, el punto de ebullición del líquido de frenos disminuye. Si el punto de ebullición es demasiado bajo, en caso de un esfuerzo elevado de los frenos se pueden producir burbujas de vapor en el sistema de frenos.

Como consecuencia, el efecto de frenado se vería afectado.

- ▶ Sustituya el líquido de frenos en el intervalo previsto.

Encargue la sustitución regular del líquido de frenos en un taller especializado.

Utilice solamente líquido de frenos autorizado por Mercedes-Benz según MB-Freigabe o MB-Approval 331.0.

### Líquido refrigerante

#### ■ Indicaciones sobre el líquido refrigerante

Tenga en cuenta las indicaciones relativas a las sustancias de servicio (→ página 494).

**⚠ ADVERTENCIA** Incendio- y peligro de lesiones debido al agente anticongelante

Si el agente anticongelante entra en contacto con los componentes calientes del compartimento del motor, se puede inflamar.

- ▶ Deje enfriar el sistema de propulsión antes de rellenar agente anticongelante.
- ▶ Asegúrese de que no caiga agente anticongelante junto a la abertura de llenado.
- ▶ Antes de arrancar el vehículo, limpie a fondo los componentes ensuciados con agente anticongelante.

**! INDICACIÓN** Daño por líquido refrigerante incorrecto

- ▶ Utilice solo líquido refrigerante mezclado previamente con la protección anticongelante que desee.

Obtendrá información sobre el líquido refrigerante en los siguientes puntos:

- En las especificaciones sobre sustancias de servicio de Mercedes-Benz 320.1
  - En la página <https://operatingfluids.mercedes-benz.com>
- En un taller especializado cualificado

**! INDICACIÓN** Sobrecalentamiento por temperaturas exteriores elevadas

Si se utiliza un líquido refrigerante no adecuado, el sistema de refrigeración no dispondrá de la protección suficiente frente al sobrecalentamiento y la corrosión a temperaturas exteriores elevadas.

- ▶ Utilice solamente un líquido refrigerante autorizado para Mercedes-Benz.
- ▶ Tenga en cuenta las indicaciones en las especificaciones sobre sustancias de servicio Mercedes-Benz 320.1.

Encargue regularmente la sustitución del líquido refrigerante en un taller especializado cualificado.

Proporción de concentrado de agente anticongelante en el sistema de refrigeración:

- mínimo 50% (protección anticongelante hasta aproximadamente  $-35\text{ °F}$  ( $-37\text{ °C}$ ))
- máximo 55% (protección anticongelante hasta aproximadamente  $-49\text{ °F}$  ( $-45\text{ °C}$ ))

### ■ Cantidad de llenado de líquido refrigerante

Líquido refrigerante (circuito de refrigeración del sistema de propulsión)

Modelo	Cantidad de llenado
EQS 450+	11,6 US qt (11,0 l)
EQS 450 4MATIC EQS 580 4MATIC	12,7 US qt (12,0 l)

Líquido refrigerante (circuito de refrigeración de la batería de alto voltaje)

Modelo	Cantidad de llenado
EQS 450+ EQS 450 4MATIC EQS 580 4MATIC	15,9 US qt (15,0 l)

### Indicaciones sobre el líquido lavacristales

Tenga en cuenta las indicaciones relativas a las sustancias de servicio (→ página 494).

**⚠ ADVERTENCIA** Peligro de incendio y de sufrir lesiones debido al líquido lavacristales concentrado

El líquido lavacristales concentrado es muy inflamable. Si entra en contacto con componentes calientes, se puede inflamar.

- ▶ Asegúrese de que no llegue líquido lavacristales concentrado a la abertura de llenado.

**! INDICACIÓN** Daños del alumbrado exterior por líquido lavacristales inadecuado

Los líquidos lavacristales inadecuados pueden dañar las superficies de plástico del alumbrado exterior.

- ▶ Utilice únicamente líquido lavacristales que también sea adecuado para superficies de plástico, por ejemplo, MB SummerFit o MB WinterFit.

**! INDICACIÓN** Eyectores obstruidos por la mezcla de líquidos lavacristales

- ▶ No mezcle MB SummerFit ni MB WinterFit con otros líquidos lavacristales.

No utilice agua destilada ni desionizada. De lo contrario, el sensor de nivel de llenado podría activarse por error.

Líquido lavacristales recomendado:

- Por encima del punto de congelación, por ejemplo, MB SummerFit
- Por debajo del punto de congelación, por ejemplo, MB WinterFit



Puede encontrar la correcta relación de mezcla en los datos indicados en el depósito de anticongelante.

Mezcle el agua de lavado con líquido lavacristales en todas las épocas del año.

### Agente frigorígeno

#### Indicaciones sobre el agente frigorígeno

Tenga en cuenta las indicaciones relativas a las sustancias de servicio (→ página 494).

#### ! INDICACIÓN Daño por agente frigorígeno incorrecto

En caso de utilizar un agente frigorígeno no autorizado, podría dañarse el sistema de climatización.

- ▶ Utilice solo el agente frigorígeno R-1234yf.

#### ! INDICACIÓN Daño del sistema de climatización por aceite del compresor de agente frigorígeno incorrecto

- ▶ Utilice únicamente un aceite del compresor de agente frigorígeno autorizado por Mercedes-Benz.
- ▶ No mezcle el aceite del compresor de agente frigorígeno autorizado con otro aceite del compresor de agente frigorígeno.

Encargue los trabajos en el sistema de climatización exclusivamente en un taller especializado. Para ello, se deben observar todas las normas vigentes, incluida la norma SAE J639.

El rótulo indicativo del sistema de climatización para el tipo de agente frigorígeno y el aceite del compresor de agente frigorígeno (aceite PAG) está en el interior del capó.

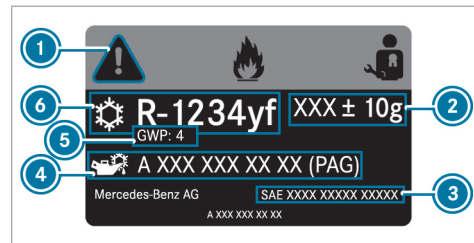

Rótulo indicativo

- ① Símbolos de indicaciones de peligro e indicaciones para el mantenimiento
- ② Cantidad de llenado del agente frigorígeno
- ③ Normas vigentes
- ④ Número de pieza del aceite PAG
- ⑤ GWP (Global Warming Potential) del agente frigorígeno utilizado
- ⑥ Tipo de agente frigorígeno

Los símbolos ① advierten de lo siguiente:

- Posibles peligros
- Realización de los trabajos de mantenimiento en un taller especializado

### Cantidad de llenado de agente frigorígeno y de aceite PAG

#### Cantidad de llenado del agente frigorígeno

Modelo	Agente frigorígeno
EQS 450+	33,5 ± 0,4 oz (950 ± 10 g)
EQS 450 4MATIC	
EQS 580 4MATIC	

#### Cantidad de llenado del aceite PAG

Modelo	Aceite PAG
EQS 450+	5,6 ± 0,4 oz (160 ± 10 g)
EQS 450 4MATIC	
EQS 580 4MATIC	

### Datos del vehículo

#### Medidas del vehículo

Las alturas indicadas pueden variar en función de los siguientes factores:

- Neumáticos

- La carga
- El estado del tren de rodaje
- Los equipamientos opcionales

#### Medidas del vehículo

Todos los modelos	
Longitud del vehículo	201,8 in (5125 mm)
Anchura del vehículo con los retrovisores exteriores	84,9 in (2157 mm)
Altura del vehículo	67,8 in (1723 mm)
Distancia entre ejes	126,4 in (3210 mm)
Diámetro de giro	39,0 ft (11,9 m)
Altura libre máxima sobre el suelo	8,7 in (222 mm)
Altura libre mínima sobre el suelo	6,4 in (163 mm)

#### Pesos y cargas

Tenga en cuenta que los equipamientos opcionales aumentan la masa en vacío y reducen la carga útil. En la placa de características del vehículo encontrará los datos específicos sobre el peso del vehículo.

#### Marcha por terreno no asentado

Tenga en cuenta además las indicaciones sobre la conducción por terrenos no asentados, la conducción por montaña y el vadeo (→ página 211).

#### Vadeo

**!** **INDICACIÓN** Daños por agua al efectuar vadeos

En los siguientes casos puede acceder agua al compartimento del motor y al espacio interior:

- Se sobrepasa la profundidad de vadeo máxima permitida en marchas por agua estancada.

- Al efectuar vadeos se forma una ola delante del vehículo.
  - Al pasar por aguas corrientes, se acumula agua.
- ▶ No sobrepase la profundidad de vadeo máxima permitida y circule lentamente por el agua.

El valor indicado muestra la profundidad máxima de vadeo permitida para vehículos en orden de marcha y para desplazamientos lentos por una capa freática.

Durante marchas por capas freáticas de agua fluvente, la profundidad de vadeo permitida es menor debido a la acumulación de agua.

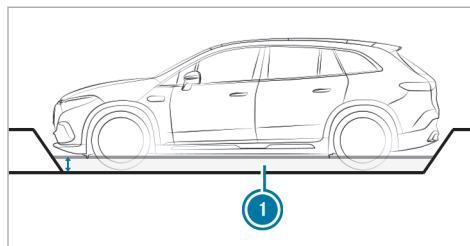

#### Profundidad de vadeo

Modelo	1 Profundidad de vadeo
Todos los modelos	11,8 in ( 30 cm)

#### Indicaciones sobre el ángulo de ataque/de salida

Los valores indicados son valores máximos para vehículos en orden de marcha.

En los vehículos con AIRMATIC, una carga en el margen de la carga máxima no influye en los ángulos de ataque/de salida.

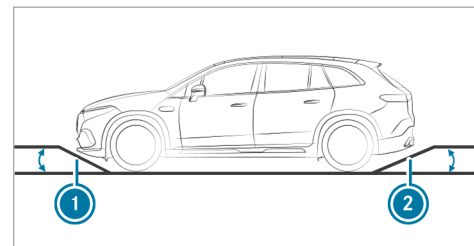

#### Ángulo de ataque/de salida

Todos los modelos	1 Parte delantera	2 Parte trasera
Nivel normal	17,2°	18,8°
Nivel aumentado	21,2°	21,7°

#### Batería de alto voltaje

Los valores que faltan aún no estaban disponibles al cierre de la edición.

**Contenido energético y tiempos de carga**

EQS 450+ EQS 450 4MATIC EQS 580 4MATIC	
Modelo	Iones de litio
Contenido energético útil	107,8 kWh
Autonomía puramente eléctrica	
Tiempo de carga – Modo 4 Con hasta 200 kW de rendimiento de carga máxima	Aprox. 31 min
Tiempo de carga – Modo 3 Con 9,6 kW de rendimiento de carga	

El tiempo de carga del modo 3 es válido para la carga con corriente alterna del 0 % al 100 % del

contenido energético útil. El tiempo de carga del modo 4 es válido para la carga de corriente continua del 10 % al 80 % del contenido energético útil.

El tiempo de carga depende del estado de la batería, la temperatura ambiente y el rendimiento de carga. El rendimiento de carga a su vez depende de la tensión de red, la intensidad de la corriente y el tipo de conexión a la red.

La gama de tensión nominal recomendada para su vehículo figura en el rótulo indicativo situado en la tapa de la caja de enchufe (→ página 226).

**Dispositivo de remolque****Indicaciones de carácter general sobre el dispositivo de remolque**

Deberán efectuarse modificaciones en el sistema de refrigeración en función del modelo de vehículo. Solo si en la documentación del vehículo está registrada una masa máxima remolcable, se permitirá el montaje ulterior de un dispositivo de remolque.

Encontrará más información en cualquier taller especializado cualificado.

**Medidas de montaje del dispositivo de remolque**

La medida de voladizo y los puntos de fijación son válidos para un dispositivo de remolque montado de fábrica.

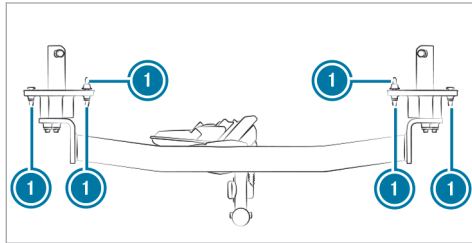
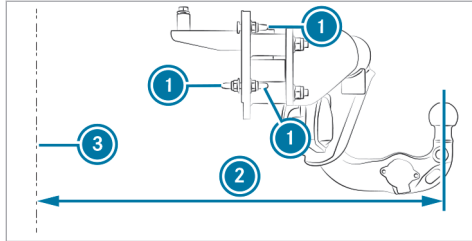

- ① Puntos de fijación
- ② Medida de voladizo
- ③ Línea media del eje trasero

Los valores que faltan aún no estaban disponibles al cierre de la edición.

#### Longitud de medida de voladizo

Modelo	② Medida de voladizo
Todos los modelos	

#### Masa máxima remolcable

① La carga de apoyo no está incluida en la masa máxima remolcable.

Los valores que faltan aún no estaban disponibles al cierre de la edición.

#### Masa máxima remolcable, frenado (con una capacidad ascensional de arranque mínima del 12 %)

Modelo	Masa máxima remolcable, frenado
Todos los modelos	

#### Masa máxima remolcable, no frenado

Modelo	Masa máxima remolcable, no frenado
Todos los modelos	

#### Cargas de apoyo y portante máximas

**!** INDICACIÓN Daño por soltado del remolque

Si no se aprovecha lo suficiente la carga de apoyo, se puede soltar el remolque.

- ▶ La carga de apoyo debe ser igual o superior a 110,2 lbs (50 kg).
- ▶ En la medida de lo posible, aproveche la carga de apoyo máxima autorizada.

**!** INDICACIÓN Daños debido a la desconexión del portabicicletas

En caso de usar un portabicicletas, se debe tener en cuenta la carga portante máxima además de la carga de apoyo máxima.

- ▶ No sobrepase la carga portante máxima autorizada.

Tenga en cuenta las indicaciones adicionales sobre la carga portante máxima .

Los valores que faltan aún no estaban disponibles al cierre de la edición.

#### Carga de apoyo

Modelo	Carga de apoyo máxima
Todos los modelos	

#### Carga portante

Todos los modelos	Carga portante máxima
Si se fija el portabicicletas en la rótula	
Si se fija el portabicicletas en la rótula y adicionalmente en los pernos guía	

#### Carga autorizada sobre el eje trasero (modo con remolque)

Los valores que faltan aún no estaban disponibles al cierre de la edición.

#### Carga sobre el eje en modo con remolque

Modelo	Carga sobre el eje
Todos los modelos	

## Avisos mostrados en el visualizador

### Introducción



#### ■ Indicaciones sobre los avisos en el visualizador

Los avisos se muestran en el visualizador del conductor.



Los avisos del visualizador con representaciones gráficas pueden estar representados en el manual de instrucciones de forma simplificada y diferir de la representación mostrada en el visualizador del conductor. El visualizador del conductor muestra los avisos de alta prioridad en color rojo. Con determinados avisos en el visualizador suena adicionalmente una señal acústica de advertencia.

Actúe siguiendo los avisos mostrados en el visualizador y observe las indicaciones adicionales de este Manual de instrucciones.

Con algunos avisos en el visualizador aparecen también símbolos:

-  más información
-  ocultación del aviso en el visualizador

Efectuando un gesto táctil hacia la derecha o la izquierda sobre el Touch Control de la izquierda

puede elegir el símbolo correspondiente. Al pulsar  se muestra más información al respecto en el visualizador central. Al pulsar  se oculta el aviso en el visualizador.

Puede ocultar en el visualizador los avisos confirmables pulsando la tecla de retroceso  o con el Touch Control de la izquierda. Los avisos mostrados en el visualizador se almacenarán en la memoria de avisos.

Elimine la causa de un aviso mostrado en el visualizador lo antes posible.

No podrá ocultar los avisos de alta prioridad mostrados en el visualizador. Estos avisos se muestran en el visualizador del conductor de forma permanente hasta que se haya solucionado la causa que ha provocado su aparición.

#### ■ Consulta de los avisos en el visualizador memorizados

Visualizador del conductor:



 Servicio

En el visualizador del conductor se muestra **Memoria de avisos: XX.**

▶ Desplácese por los avisos en el visualizador con un gesto táctil hacia arriba o hacia abajo en el Touch Control de la izquierda.

▶ **Salida de la indicación:** pulse la tecla de retroceso .

## Seguridad de los ocupantes del vehículo

Avisos mostrados en el visualizador	Posibles causas / consecuencias y ► soluciones
 <p data-bbox="144 409 413 456">Sistema de retención Avería Acudir al taller</p>	<p data-bbox="476 315 1012 339">* El sistema de retención está averiado (→ página 50).</p> <div data-bbox="500 360 1646 624" style="border: 1px solid gray; padding: 5px;"> <p data-bbox="508 367 1197 394">▲ <b>PELIGRO</b> Peligro de muerte por averías en el sistema de retención</p> <p data-bbox="508 409 1598 484">Algunos componentes del sistema de retención pueden activarse involuntariamente o no hacerlo del modo previsto en caso de que se produzca un accidente. La red de a bordo de alto voltaje podría no desconectarse de la forma prevista en caso de accidente.</p> <p data-bbox="508 495 1591 542">Si entra en contacto con componentes dañados de la red de a bordo de alta voltaje, puede sufrir una descarga eléctrica.</p> <ul data-bbox="508 557 1561 615" style="list-style-type: none"> <li>▶ Encargue inmediatamente la revisión y la reparación del sistema de retención en un taller especializado.</li> <li>▶ Tras un accidente desconecte inmediatamente el vehículo.</li> </ul> </div>
 <p data-bbox="144 735 413 783">delantero izquierdo Avería Acudir al taller (ejemplo)</p>	<p data-bbox="476 642 1012 666">* El sistema de retención está averiado (→ página 50).</p> <div data-bbox="500 686 1646 861" style="border: 1px solid gray; padding: 5px;"> <p data-bbox="508 694 1197 721">▲ <b>PELIGRO</b> Peligro de muerte por averías en el sistema de retención</p> <p data-bbox="508 735 1598 811">Algunos componentes del sistema de retención pueden activarse involuntariamente o no hacerlo del modo previsto en caso de que se produzca un accidente. La red de a bordo de alto voltaje podría no desconectarse de la forma prevista en caso de accidente.</p> <p data-bbox="508 821 1591 869">Si entra en contacto con componentes dañados de la red de a bordo de alta voltaje, puede sufrir una descarga eléctrica.</p> </div>







Avisos mostrados en el visualizador	Posibles causas / consecuencias y ► soluciones
	<ul style="list-style-type: none"> <li>► Encargue inmediatamente la revisión y la reparación del sistema de retención en un taller especializado.</li> <li>► Tras un accidente desconecte inmediatamente el vehículo.</li> </ul>
 <p>Windowbag izquierdo Avería Acudir al taller (ejemplo)</p>	<p>* El sistema de retención está averiado (→ página 50).</p> <p><b>▲ ADVERTENCIA</b> Peligro de lesiones o de muerte por fallos de funcionamiento del windowbag</p> <p>Si el windowbag está averiado, puede activarse involuntariamente o no activarse en caso de accidente.</p> <ul style="list-style-type: none"> <li>► Encargue inmediatamente la revisión y reparación del windowbag en un taller especializado.</li> </ul>
<p>Airbag acompañante desconectado Ver Instruc. servicio</p>	<p>* El airbag del acompañante y el airbag de rodillas del acompañante están desactivados a pesar de que en el asiento del acompañante se sienta un adulto o una persona de la estatura correspondiente. Si actúan fuerzas adicionales sobre el asiento, el sistema podría medir un peso demasiado bajo.</p> <p><b>▲ ADVERTENCIA</b> Peligro de lesiones o de muerte con el airbag del acompañante desconectado</p> <p>Si el airbag del acompañante está desconectado, no se activará en caso de accidente y no puede ofrecer la protección prevista.</p> <p>Una persona sentada en el asiento del acompañante puede, por ejemplo, chocar contra piezas del habitáculo del vehículo, especialmente si está sentada demasiado cerca del puesto de conducción.</p> <ul style="list-style-type: none"> <li>► Asegúrese del estado correcto del airbag del acompañante antes de emprender la marcha y durante la misma.</li> </ul>

Avisos mostrados en el visualizador	Posibles causas / consecuencias y ► soluciones
	<ul style="list-style-type: none"> <li>► Deténgase de inmediato teniendo en cuenta la situación del tráfico.</li> <li>► Asegúrese de que no hay ningún objeto aprisionado debajo del asiento del acompañante.</li> <li>► Compruebe el estado de la desconexión automática del airbag del acompañante (→ página 52).</li> <li>► Si es necesario, diríjase de inmediato a un taller especializado.</li> </ul>
<p><b>Airbag acompañante conectado</b> Ver Instruc. servicio</p>	<p>* El airbag del acompañante y el airbag de rodillas del acompañante están activados durante la marcha en las siguientes situaciones a pesar de que:</p> <ul style="list-style-type: none"> <li>• el asiento del acompañante esté ocupado por un niño, una persona de baja estatura o un objeto con un peso inferior al umbral de peso del sistema</li> <li>• el asiento del acompañante no esté ocupado</li> </ul> <p>En determinadas situaciones, el sistema detecta objetos colocados sobre el asiento o fuerzas que ejercen un peso adicional sobre el asiento.</p> <div style="background-color: #e0e0e0; padding: 5px; margin: 10px 0;"> <p><b>▲ ADVERTENCIA</b> Peligro de sufrir lesiones o de muerte por el uso de un sistema de retención infantil con el airbag del acompañante activado</p> </div> <p>Si asegura a un niño con un sistema de retención infantil en el asiento del acompañante y el airbag del acompañante está conectado, el airbag del acompañante se puede activar en caso de accidente.</p> <p>El niño puede ser alcanzado por el airbag.</p> <ul style="list-style-type: none"> <li>► Asegúrese del estado correcto del airbag del acompañante antes de emprender la marcha y durante la misma.</li> </ul>



Avisos mostrados en el visualizador	Posibles causas / consecuencias y ► soluciones
	<p data-bbox="561 291 1659 342">NUNCA utilice un dispositivo de retención para niños orientado hacia atrás en un asiento con el AIRBAG DELANTERO ACTIVADO; esto puede provocar LESIONES GRAVES o la MUERTE del niño.</p> <ul style="list-style-type: none"> <li data-bbox="545 368 1240 394">► Deténgase de inmediato teniendo en cuenta la situación del tráfico.</li> <li data-bbox="545 405 1448 430">► Asegúrese de que no hay ningún objeto aprisionado debajo del asiento del acompañante.</li> <li data-bbox="545 441 1517 467">► Compruebe el estado de la desconexión automática del airbag del acompañante (→ página 52).</li> <li data-bbox="545 477 1190 503">► Si es necesario, diríjase de inmediato a un taller especializado.</li> </ul>
<p data-bbox="195 513 462 588">El recordatorio de presencia de personas no funciona</p>	<p data-bbox="519 513 1088 539">* El recordatorio de presencia de personas está averiado.</p> <ul style="list-style-type: none"> <li data-bbox="545 550 901 576">► Diríjase a un taller especializado.</li> </ul>
 <p data-bbox="195 708 462 760">No dejar a personas o animales en el vehículo</p>	<p data-bbox="519 617 1687 643">* El recordatorio de presencia de personas intuye la presencia de personas o animales en la parte trasera del vehículo.</p> <ul style="list-style-type: none"> <li data-bbox="545 653 1221 679">► Cuando salga del vehículo, no deje dentro a personas o animales.</li> </ul>



## Llave

Avisos mostrados en el visualizador	Posibles causas / consecuencias y ► soluciones
 <p data-bbox="144 408 306 430">Sustituir la llave</p>	<ul style="list-style-type: none"> <li data-bbox="469 317 846 339">* Encargue la sustitución de la llave.</li> <li data-bbox="495 350 851 372">► Diríjase a un taller especializado.</li> </ul>
 <p data-bbox="144 551 404 573">Sustituir la pila de la llave</p>	<ul style="list-style-type: none"> <li data-bbox="469 459 800 482">* La pila de la llave está agotada.</li> <li data-bbox="495 493 838 515">► Sustituya la pila (→ página 85).</li> </ul>
 <p data-bbox="144 694 412 768">Llave no reconocida (aviso en el visualizador en color blanco)</p>	<ul style="list-style-type: none"> <li data-bbox="469 602 883 625">* La llave no se reconoce temporalmente.</li> <li data-bbox="495 636 986 658">► Modifique la posición de la llave en el vehículo.</li> <li data-bbox="495 669 883 692">► Intente poner en marcha el vehículo.</li> <li data-bbox="495 702 1646 725">► Si se sigue sin reconocer la llave, coloque la llave en el compartimento para el arranque con llave (→ página 207).</li> <li data-bbox="495 735 814 758">► Ponga en marcha el vehículo.</li> </ul>



Avisos mostrados en el visualizador	Posibles causas / consecuencias y ► soluciones
 <p data-bbox="195 368 463 446">Llave no reconocida (aviso en el visualizador en color rojo)</p>	<p data-bbox="522 277 1286 298">* No se detecta la llave durante la marcha y puede que no esté en el vehículo.</p> <p data-bbox="547 311 1142 332">Si la llave ya no está en el vehículo y apaga usted el vehículo:</p> <ul data-bbox="547 346 1129 405" style="list-style-type: none"> <li data-bbox="547 346 901 366">• Ya no podrá arrancar el vehículo.</li> <li data-bbox="547 380 1129 400">• No podrá bloquear el vehículo con el cierre centralizado.</li> </ul> <p data-bbox="547 418 1092 439">► Asegúrese de que la llave esté puesta en el vehículo.</p> <p data-bbox="547 472 1045 493">Si la llave está en el vehículo, pero no se reconoce:</p> <ul data-bbox="547 506 1369 565" style="list-style-type: none"> <li data-bbox="547 506 1240 527">► Deténgase de inmediato teniendo en cuenta la situación del tráfico.</li> <li data-bbox="547 540 1369 561">► Coloque la llave en el compartimento para el arranque con llave (→ página 207).</li> </ul> <p data-bbox="547 594 1027 615">La pila de la llave está casi o totalmente agotada.</p> <ul data-bbox="547 628 1156 687" style="list-style-type: none"> <li data-bbox="547 628 1156 649">► Compruebe la pila con el testigo de control (→ página 82).</li> <li data-bbox="547 663 1129 683">► Dado el caso, sustituya la pila de la llave (→ página 85).</li> </ul>
 <p data-bbox="195 798 454 845">Cargando llave con datos del vehículo Esperar</p>	<p data-bbox="522 707 1045 728">* El vehículo está calculando para programar la llave.</p> <ul data-bbox="547 741 1119 762" style="list-style-type: none"> <li data-bbox="547 741 1119 762">► Espere hasta que haya finalizado el proceso de cálculo.</li> </ul>

Avisos mostrados en el visualizador	Posibles causas / consecuencias y ► soluciones
 <p>Llevarse la llave</p>	<ul style="list-style-type: none"> <li>* Adicionalmente suena una señal acústica de advertencia. Este aviso le recuerda que debe llevarse la llave al abandonar el vehículo.</li> </ul>
<p>Guardar la llave en el compartimento señalado Ver Instruc. servicio</p>	<ul style="list-style-type: none"> <li>* El reconocimiento de la llave está averiado. <ul style="list-style-type: none"> <li>► Modifique la posición de la llave en el vehículo.</li> <li>► Coloque la llave en el compartimento para el arranque con llave (→ página 207).</li> </ul> </li> </ul>
<p>Colocar llave en portavasos o la llave digital en el soporte para teléfono móvil Ver Instrucciones de servicio</p>	<ul style="list-style-type: none"> <li>* No se ha reconocido la llave. <ul style="list-style-type: none"> <li>► Coloque la llave en el compartimento portaobjetos (→ página 207).</li> </ul> <p>Si se sigue sin reconocer la llave:</p> <ul style="list-style-type: none"> <li>► Póngase en contacto con un taller especializado.</li> </ul> </li> <li>* La llave digital del vehículo en el smartphone no se ha reconocido. <ul style="list-style-type: none"> <li>► Deposite la llave digital del vehículo en la bandeja (→ página 206).</li> </ul> <p>Si se sigue sin reconocer la llave digital del vehículo en el smartphone:</p> <ul style="list-style-type: none"> <li>► Póngase en contacto con un taller especializado.</li> </ul> </li> </ul>



Avisos mostrados en el visualizador	Posibles causas / consecuencias y ► soluciones
 <p data-bbox="195 368 399 391">Llave no reconocida</p>	<p data-bbox="524 277 1225 300">* La llave o la llave digital del vehículo no se reconocen temporalmente.</p> <ul style="list-style-type: none"> <li data-bbox="547 311 1267 334">► Cambie la llave o la llave digital del vehículo de posición en el vehículo.</li> <li data-bbox="547 346 935 368">► Intente poner en marcha el vehículo.</li> <li data-bbox="547 380 1511 403">► Si se sigue sin reconocer la llave, colóquela en el compartimento portaobjetos (→ página 207).</li> <li data-bbox="547 414 1502 437">► Si se sigue sin reconocer la llave digital del vehículo, deposítela en la bandeja (→ página 206).</li> <li data-bbox="547 448 864 471">► Ponga en marcha el vehículo.</li> </ul>
 <p data-bbox="195 586 473 660">Llave no reconocida Colocar la llave digital en el soporte para teléfono móvil</p>	<p data-bbox="524 495 1622 518">* No se detectan la llave ni la llave digital del vehículo durante la marcha y puede que ya no estén en el vehículo.</p> <p data-bbox="547 529 1345 552">Si la llave o la llave digital del vehículo ya no están en el vehículo y lo apaga usted:</p> <ul style="list-style-type: none"> <li data-bbox="547 563 901 586">• Ya no podrá arrancar el vehículo.</li> <li data-bbox="547 597 1132 620">• No podrá bloquear el vehículo con el cierre centralizado.</li> </ul> <p data-bbox="547 631 1308 654">► Asegúrese de que la llave o la llave digital del vehículo estén en el vehículo.</p> <p data-bbox="547 686 1323 709">Si la llave o la llave digital del vehículo está en el vehículo, pero no se reconoce:</p> <ul style="list-style-type: none"> <li data-bbox="547 721 1082 743">► Deténgase de inmediato aparcando correctamente.</li> <li data-bbox="547 755 1243 778">► Coloque la llave en el compartimento portaobjetos (→ página 207).</li> <li data-bbox="547 789 1234 812">► Deposite la llave digital del vehículo en la bandeja (→ página 206).</li> </ul> <p data-bbox="547 844 1023 867">La pila de la llave está casi o totalmente agotada.</p>



Avisos mostrados en el visualizador	Posibles causas / consecuencias y ► soluciones
	<ul style="list-style-type: none"> <li>► Compruebe la pila con el testigo de control (→ página 82).</li> <li>► Dado el caso, sustituya la pila de la llave (→ página 85).</li> </ul> <p>La batería del terminal que contiene la llave digital del vehículo tiene muy poca carga.</p> <ul style="list-style-type: none"> <li>► Cargue inmediatamente la batería del terminal que contiene la llave digital del vehículo.</li> </ul> <p>De lo contrario, no podrá volver a poner en marcha el vehículo después de detenerlo.</p> <p>Si se sigue sin reconocer la llave o la llave digital del vehículo:</p> <ul style="list-style-type: none"> <li>► Póngase en contacto con un taller especializado.</li> </ul>
 <p>Sustituir la llave Ver Instrucciones de servicio</p>	<ul style="list-style-type: none"> <li>* Si no se sustituye la llave digital del vehículo, no se puede desbloquear, bloquear o arrancar el vehículo.</li> <li>► El sistema sustituye automáticamente la llave digital del vehículo.</li> <li>► Una vez concluida la sustitución, el aviso desaparece y la llave digital del vehículo vuelve a estar disponible.</li> </ul>
 <p>Llevarse la llave</p>	<ul style="list-style-type: none"> <li>* Adicionalmente suena una señal acústica de advertencia. Este aviso le recuerda que debe llevarse la llave al abandonar el vehículo. Esto también es válido para la llave digital del vehículo.</li> </ul>



Avisos mostrados en el visualizador	Posibles causas / consecuencias y ► soluciones
 <p data-bbox="195 368 458 420">Llave digital Cargar el dispositivo</p>	<ul style="list-style-type: none"> <li>* La batería del terminal que contiene la llave digital del vehículo tiene muy poca carga.           <ul style="list-style-type: none"> <li>► Cargue inmediatamente la batería del terminal que contiene la llave digital del vehículo.</li> </ul> </li> </ul>
 <p data-bbox="195 537 454 589">Cargando llave con datos del vehículo Esperar</p>	<ul style="list-style-type: none"> <li>* El vehículo está calculando para programar la nueva llave digital del vehículo.           <ul style="list-style-type: none"> <li>► Espere hasta que haya finalizado el proceso de cálculo.</li> </ul> </li> </ul>
 <p data-bbox="195 705 436 757">La llave no pertenece al vehículo</p>	<ul style="list-style-type: none"> <li>* El vehículo no se puede desbloquear, bloquear o arrancar.           <ul style="list-style-type: none"> <li>► Utilice la llave digital perteneciente al vehículo.</li> </ul> </li> </ul>

## Luces

Avisos mostrados en el visualizador	Posibles causas / consecuencias y ► soluciones
 <p>Luz de cruce izquierda (ejemplo)</p>	<ul style="list-style-type: none"> <li>* El elemento luminoso correspondiente está defectuoso.               <ul style="list-style-type: none"> <li>► Prosiga la marcha con precaución.</li> <li>► Diríjase de inmediato a un taller especializado.</li> </ul> </li> <li>ⓘ Fuentes de luz LED: el aviso solo se muestra en el visualizador cuando han dejado de funcionar todos los diodos luminosos de la luz correspondiente.</li> </ul>
 <p>Avería Ver Instruc. servicio</p>	<ul style="list-style-type: none"> <li>* El alumbrado exterior está averiado.               <ul style="list-style-type: none"> <li>► Diríjase a un taller especializado.</li> </ul> </li> </ul>
 <p>La luz de marcha automática no funciona</p>	<ul style="list-style-type: none"> <li>* El sensor de luminosidad de la luz de marcha automática está averiado.               <ul style="list-style-type: none"> <li>► Diríjase a un taller especializado cualificado.</li> </ul> </li> </ul>



Avisos mostrados en el visualizador	Posibles causas / consecuencias y ► soluciones
 <p data-bbox="195 368 463 391">Encender la luz de marcha</p>	<p data-bbox="519 277 778 298">* Circula sin luz de cruce.</p> <p data-bbox="543 311 1086 332">► Gire el interruptor de luz a la posición  o <b>AUTO</b>.</p>
 <p data-bbox="195 513 384 534">Desconectar luces</p>	<p data-bbox="519 422 1049 443">* Ha abandonado el vehículo y la luz sigue conectada.</p> <p data-bbox="543 456 1009 477">► Gire el interruptor de luz a la posición <b>AUTO</b>.</p>
<p data-bbox="195 560 449 607">DIGITAL LIGHT Funcionamiento limitado</p>	<p data-bbox="519 560 1659 607">* El sistema DIGITAL LIGHT está averiado. El sistema de iluminación sigue funcionando, aunque sin las funciones del sistema DIGITAL LIGHT.</p> <p data-bbox="543 622 901 643">► Diríjase a un taller especializado.</p>
<p data-bbox="195 664 473 762">Luces de carretera automáticas no disponibles actualmente Ver Instrucciones de servicio</p>	<p data-bbox="519 664 1252 684">* Las luces de carretera automáticas no están disponibles temporalmente.</p> <p data-bbox="543 700 1105 721">Se han alcanzado los límites del sistema (→ página 170).</p> <p data-bbox="543 736 1674 783">Si dejan de darse las causas, el sistema vuelve a estar disponible. Aparece el aviso <b>Luces de carretera automáticas disponibles de nuevo</b> en el visualizador.</p> <p data-bbox="543 798 759 819">► Prosiga la marcha.</p> <p data-bbox="543 835 1692 855">► Maneje manualmente la luz de carretera hasta que las luces de carretera automáticas vuelvan a estar disponibles.</p>

Avisos mostrados en el visualizador	Posibles causas / consecuencias y ► soluciones
Las luces de carretera automáticas no funcionan	<p>* Las luces de carretera automáticas están averiadas.</p> <ul style="list-style-type: none"> <li>► Prosiga la marcha.</li> </ul> <p>O bien:</p> <ul style="list-style-type: none"> <li>► Deténgase sin poner en peligro la seguridad vial y vuelva a poner el vehículo en marcha.</li> <li>► Si no desaparece el aviso en el visualizador, diríjase a un taller especializado.</li> <li>► Hasta entonces, maneje manualmente la luz de carretera.</li> </ul>
Luces de carretera automáticas Plus no disponibles actualmente Ver Instrucciones de servicio	<p>* Las luces de carretera automáticas Plus no están disponibles temporalmente.</p> <p>Se han alcanzado los límites del sistema (→ página 171).</p> <p>Si dejan de darse las causas, el sistema vuelve a estar disponible. Aparece el aviso <b>Asistente luz ctra. adaptativo Plus disponible de nuevo</b> en el visualizador.</p> <ul style="list-style-type: none"> <li>► Prosiga la marcha.</li> <li>► Maneje manualmente la luz de carretera hasta que las luces de carretera automáticas Plus vuelvan a estar disponibles.</li> </ul>
Las luces de carretera automáticas Plus no funcionan	<p>* Las luces de carretera automáticas Plus están averiadas.</p> <ul style="list-style-type: none"> <li>► Prosiga la marcha.</li> </ul> <p>O bien:</p> <ul style="list-style-type: none"> <li>► Deténgase sin poner en peligro la seguridad vial y vuelva a poner el vehículo en marcha.</li> <li>► Si no desaparece el aviso en el visualizador, diríjase a un taller especializado.</li> </ul>

Avisos mostrados en el visualizador	Posibles causas / consecuencias y ► soluciones
	<ul style="list-style-type: none"> <li>► Hasta entonces, maneje manualmente la luz de carretera.</li> </ul>
<p>Sistema de intermitentes de advertencia Avería</p>	<ul style="list-style-type: none"> <li>* El interruptor de las luces intermitentes de advertencia está averiado.</li> <li>► Diríjase a un taller especializado.</li> </ul>

### Climatización

Avisos mostrados en el visualizador	Posibles causas / consecuencias y ► soluciones
 <p>no disponible actualmente No ha concluido la carga de la batería de alto voltaje</p>	<ul style="list-style-type: none"> <li>* La batería de alto voltaje se está cargando. No se puede conectar la preclimatización.</li> <li>► Espere hasta que el proceso de carga haya alcanzado un nivel de carga mínimo.</li> </ul>

Avisos mostrados en el visualizador	Posibles causas / consecuencias y ► soluciones
 <p>no disponible actualmente Cargar batería de alto voltaje</p>	<p>* La tensión de la batería de alto voltaje es demasiado baja. No se puede conectar la preclimatización.</p> <p>► Cargue la batería de alto voltaje (→ página 226).</p>
 <p>Preclimatización mediante la llave disponible de nuevo tras arrancar el vehículo</p>	<p>* Con el vehículo parado ha intentado conectar la preclimatización más de tres veces.</p> <p>► Arranque el vehículo durante diez segundos. La preclimatización vuelve a estar operativa.</p>



Avisos mostrados en el visualizador	Posibles causas / consecuencias y ► soluciones
 <p data-bbox="195 366 463 470">Preclimatización mediante llave no disponible actualmente Bateria de alto voltaje baja</p>	<p data-bbox="524 275 1526 298">* La tensión de la batería de alto voltaje es demasiado baja. No se puede conectar la preclimatización.</p> <ul style="list-style-type: none"> <li data-bbox="543 308 1060 331">► Cargue la batería de alto voltaje (→ página 226).</li> <li data-bbox="543 335 1489 358">► Si la batería de alto voltaje tiene suficiente carga, la preclimatización vuelve a estar operativa.</li> </ul>

### Sistema de propulsión

Avisos mostrados en el visualizador	Posibles causas / consecuencias y ► soluciones
 <p data-bbox="195 738 463 790">Prohibido el remolcado Ver Instruc. servicio</p>	<p data-bbox="524 647 925 670">* El sistema de propulsión está averiado.</p> <ul style="list-style-type: none"> <li data-bbox="543 680 1336 703">► Transporte el vehículo solo en un portavehículos o remolque (→ página 444).</li> </ul>



Avisos mostrados en el visualizador	Posibles causas / consecuencias y ► soluciones
 <p>La advertencia acústica para el entorno no funciona</p>	<p>* El generador de sonido (sistema de advertencia acústica del vehículo) está averiado. No se genera ningún nivel sonoro. Es posible que, en determinadas circunstancias, el vehículo no sea percibido por otros usuarios de la vía.</p> <ul style="list-style-type: none"> <li>► Circule de forma especialmente previsor.</li> <li>► Diríjase a un taller especializado.</li> </ul>
<p>Para apagar el vehículo, pulsar la tecla de arranque y parada durante al menos 3 segundos o 3 veces</p>	<p>* Ha pulsado la tecla de arranque y parada durante la marcha.</p> <ul style="list-style-type: none"> <li>► Información sobre la detención del sistema de propulsión durante la marcha (→ página 206).</li> </ul>
<p>No es posible arrancar el vehículo Ver Instrucciones de servicio</p>	<p>* No es posible arrancar el vehículo. Se ha producido una avería en el sistema de propulsión.</p> <ul style="list-style-type: none"> <li>► Desconecte y bloquee el vehículo.</li> <li>► Tras un breve tiempo de espera, desbloquee y arranque de nuevo el vehículo.</li> <li>► Si aparece de nuevo el aviso en el visualizador y el vehículo no arranca, póngase en contacto con un taller especializado.</li> </ul>





Avisos mostrados en el visualizador	Posibles causas / consecuencias y ► soluciones
 <p>Rellenar líquido refrigerante Ver Instruc. servicio</p>	<p>* El nivel del líquido refrigerante es demasiado bajo.</p> <div data-bbox="547 319 1696 401" style="border: 1px solid gray; padding: 5px;"> <p><b>!</b> INDICACIÓN Daños en el sistema de propulsión por circular con líquido refrigerante insuficiente</p> <p>► Evite las marchas prolongadas con líquido refrigerante insuficiente.</p> </div> <p>► Encargue la comprobación del sistema de refrigeración del sistema de propulsión en un taller especializado.</p>
 <p>Líquido refrigerante Detener el vehículo y apagarlo</p>	<p>* El líquido refrigerante está demasiado caliente.</p> <p>► Detenga inmediatamente el vehículo sin poner en peligro la seguridad vial y pare el sistema de propulsión.</p> <div data-bbox="547 547 1696 826" style="border: 1px solid gray; padding: 5px;"> <p><b>!</b> ADVERTENCIA Peligro de sufrir lesiones por sobrecalentamiento del vehículo</p> <p>Si abre el capó con el vehículo sobrecalentado o con un incendio en el compartimento motor, pueden producirse las siguientes situaciones:</p> <ul style="list-style-type: none"> <li>• Puede entrar en contacto con gases calientes.</li> <li>• Puede entrar en contacto con otras sustancias de servicio calientes que se escapen.</li> </ul> <p>► En caso de sobrecalentamiento o incendio en el compartimento motor, mantenga el capó cerrado y avise a los bomberos.</p> <p>► Deje enfriar primero el vehículo sobrecalentado si tiene que abrir el capó.</p> </div> <p>► Espere hasta que se haya enfriado el sistema de propulsión.</p>



Avisos mostrados en el visualizador	Posibles causas / consecuencias y ► soluciones
	<ul style="list-style-type: none"> <li>► Asegúrese de que el suministro de aire al radiador del vehículo no esté obstaculizado.</li> <li>► Siga conduciendo hasta el próximo taller especializado evitando forzar el sistema de propulsión.</li> </ul>
	<ul style="list-style-type: none"> <li>* El sistema de refrigeración ha encontrado una avería de componente.</li> <li>► Siga conduciendo hasta el próximo taller especializado evitando forzar el sistema de propulsión.</li> </ul>
<p>Tapa de la caja de enchufe bloqueada Abrir manualmente</p>	<ul style="list-style-type: none"> <li>* La tapa de la caja de enchufe no se abre automáticamente. Es posible que un obstáculo esté bloqueando el proceso de apertura.</li> <li>► Asegúrese de que no se encuentren objetos en la zona de apertura.</li> <li>► Vuelva a abrir la tapa de la caja de enchufe.</li> </ul>
<p>Cerrar manualmente la tapa de la caja de enchufe Función antiaprisionamiento activa</p>	<ul style="list-style-type: none"> <li>* La tapa de la caja de enchufe no se cierra automáticamente. Es posible que un obstáculo esté bloqueando el proceso de cierre.</li> <li>► Asegúrese de que no se encuentren objetos en la zona de cierre.</li> <li>► Vuelva a cerrar la tapa de la caja de enchufe.</li> </ul>
<p>Cerrar manualmente la tapa de la caja de enchufe El automatismo no funciona</p>	<ul style="list-style-type: none"> <li>* La tapa de la caja de enchufe no se cierra automáticamente. Es posible que el motor de la tapa de la caja de enchufe esté defectuoso.</li> <li>► Cierre la tapa de la caja de enchufe manualmente.</li> <li>► Diríjase a un taller especializado.</li> </ul>

Avisos mostrados en el visualizador	Posibles causas / consecuencias y ► soluciones
 <p>Cable de carga conectado</p>	<ul style="list-style-type: none"> <li>* Mientras el cable de carga esté conectado, no puede iniciar la marcha. <ul style="list-style-type: none"> <li>► Desconecte el cable de carga del vehículo.</li> </ul> </li> </ul>
<p>No es posible desbloquear el cable de carga Ver Instrucciones servicio</p>	<ul style="list-style-type: none"> <li>* El conector del cable de carga no se puede desenchufar de la caja de enchufe de la estación de carga. <ul style="list-style-type: none"> <li>► Pulse el interruptor de desconexión de emergencia de la estación de carga.</li> </ul> <p>Si a continuación no se puede retirar el conector del cable de carga:</p> <ul style="list-style-type: none"> <li>► Solicite la asistencia de personal de servicio a la empresa operadora de la estación de carga mediante la tecla de llamada de emergencia montada en la estación de carga o mediante los números de emergencia indicados.</li> </ul> </li> </ul>
<p>El vehículo no se está cargando actualmente Estación de carga averiada</p>	<ul style="list-style-type: none"> <li>* Se ha producido una avería temporal en la estación de carga o no se reconoce la tarjeta RFID. <ul style="list-style-type: none"> <li>► Inicie el proceso de carga en otra estación de carga.</li> </ul> <p>O bien:</p> <ul style="list-style-type: none"> <li>► Encargue que comprueben el funcionamiento de la tarjeta RFID.</li> </ul> </li> </ul>
<p>Fallo de carga Cambiar el tipo de carga Ver Instrucciones servicio</p>	<ul style="list-style-type: none"> <li>* Se ha producido una avería temporal en la estación de carga. <ul style="list-style-type: none"> <li>► Espere a que la avería se haya subsanado.</li> </ul> <p>O bien:</p> <ul style="list-style-type: none"> <li>► Inicie el proceso de carga en otra estación de carga.</li> </ul> </li> </ul>

Avisos mostrados en el visualizador	Posibles causas / consecuencias y ► soluciones
<p>La carga de corriente alterna no funciona <a href="#">Acudir al taller</a></p>	<ul style="list-style-type: none"> <li>* El proceso de carga no puede empezar debido a una avería.               <ul style="list-style-type: none"> <li>► Diríjase a un taller especializado.</li> </ul> </li> </ul>
<p>La carga de corriente continua no funciona <a href="#">Acudir al taller</a></p>	<ul style="list-style-type: none"> <li>* El proceso de carga no puede empezar debido a una avería.               <ul style="list-style-type: none"> <li>► Diríjase a un taller especializado cualificado.</li> </ul> </li> </ul>
<p>Potencia reducida <a href="#">Ver Instrucciones servicio</a></p>	<ul style="list-style-type: none"> <li>* El sistema de propulsión está fuera del margen normal de la temperatura de servicio, por ejemplo, debido a temperaturas exteriores extremadamente bajas o altas. La potencia del sistema de propulsión se reduce. Se enciende el testigo luminoso de advertencia de potencia reducida . Cuando se normaliza la temperatura de servicio del sistema de propulsión (por ejemplo, después de un corto trayecto), vuelve a estar disponible toda la potencia de propulsión. El aviso en el visualizador y el testigo luminoso amarillo de advertencia de potencia reducida  se apagan.               <ul style="list-style-type: none"> <li>► Prosiga la marcha con precaución.</li> </ul> </li> <li>* La batería de alto voltaje no tiene carga suficiente. La potencia del sistema de propulsión se reduce. Se enciende el testigo luminoso de advertencia de potencia reducida .  <ul style="list-style-type: none"> <li>► Prosiga la marcha con precaución.</li> <li>► Cargue de inmediato la batería de alto voltaje.</li> </ul> </li> </ul>

Avisos mostrados en el visualizador	Posibles causas / consecuencias y ► soluciones
	<p>* Si se reduce aún más la potencia del sistema de propulsión, se ha producido una avería en dicho sistema.</p> <ul style="list-style-type: none"> <li>► Prosiga la marcha con precaución.</li> <li>► Diríjase a un taller especializado.</li> </ul>
<p>Cargar batería de alto voltaje Si no, no se garantiza la capacidad de arranque</p>	<p>* Debido a un posible descenso de la temperatura de la batería de alto voltaje, la capacidad de arranque o la autonomía pueden reducirse notablemente hasta que se vuelva a arrancar el vehículo.</p> <ul style="list-style-type: none"> <li>► Cargue la batería de alto voltaje (→ página 226).</li> </ul>
<p>Esperar en el estado READY Calentando la batería Ver Instrucciones de servicio</p>	<p>* Se establece la disposición de marcha <b>READY</b> y se acopla la posición <b>P</b> del cambio.</p> <p>La batería de alto voltaje se calienta a la temperatura de servicio. Este proceso tarda unos minutos y puede prolongarse si está activada la descongelación del parabrisas <b>MAX</b>.</p> <p>Al acoplar la posición <b>D</b> del cambio, finaliza el proceso de calentamiento. No obstante, la potencia de propulsión queda significativamente limitada durante la marcha hasta que la batería de alto voltaje haya alcanzado su temperatura de servicio.</p>
<p>Preparando el sistema de propulsión...</p>	<p>* Se está comprobando el aislamiento del sistema de propulsión. Este proceso puede durar hasta diez segundos.</p>





Avisos mostrados en el visualizador	Posibles causas / consecuencias y ► soluciones
 <p>Rendimiento de la batería demasiado bajo Detenerse, cargar inmediate.</p>	<p>* El nivel de carga de la batería de alto voltaje es tan bajo que no es posible circular. El sistema de propulsión no podrá volver a ponerse en marcha.</p> <p>Al volver a poner en marcha el sistema de propulsión, aparece de nuevo el aviso <b>Rendimiento de la batería demasiado bajo Detenerse, cargar inmediate.</b></p> <ul style="list-style-type: none"> <li>► Deténgase de inmediato teniendo en cuenta la situación del tráfico.</li> <li>► Cargue la batería de alto voltaje (→ página 226).</li> </ul>
 <p>Batería sobrecalentada ¡Detener vehíc., salir todos! A ser posible en el exterior</p>	<p>* La batería de alto voltaje está sobrecalentada. Existe peligro de incendio.</p> <ul style="list-style-type: none"> <li>► Deténgase de inmediato teniendo en cuenta la situación del tráfico.</li> <li>► Si es posible, detenga el vehículo al aire libre y haga que todos los ocupantes del vehículo salgan.</li> <li>ⓘ Pueden activarse automáticamente algunas funciones auxiliares del vehículo, como el modo de aire interior circulante de la climatización.</li> <li>► No prosiga la marcha.</li> <li>► En caso de humo, abandone la zona de peligro e informe a los bomberos inmediatamente.</li> <li>► Póngase en contacto con un taller especializado aunque no haya signos externos de incendio.</li> </ul>
 <p>Avería</p>	<p>* El sistema de propulsión está averiado. Adicionalmente suena una señal acústica de advertencia.</p> <ul style="list-style-type: none"> <li>► Dirijase a un taller especializado.</li> </ul>

Avisos mostrados en el visualizador	Posibles causas / consecuencias y ► soluciones
 <p data-bbox="195 366 413 391">Avería Acudir al taller</p>	<ul style="list-style-type: none"> <li data-bbox="519 277 925 298">* El sistema de propulsión está averiado.</li> <li data-bbox="543 311 901 332">► Diríjase a un taller especializado.</li> </ul>
 <p data-bbox="195 511 462 611">Encargar la comprobación de red de a bordo de alto voltaje Ver Instrucciones de servicio</p>	<ul style="list-style-type: none"> <li data-bbox="519 422 1119 443">* El sistema de propulsión presenta una limitación funcional.</li> <li data-bbox="543 456 901 477">► Diríjase a un taller especializado.</li> </ul>
<p data-bbox="195 638 462 685">Acudir al taller sin volver a arrancar el vehículo</p>	<ul style="list-style-type: none"> <li data-bbox="519 638 1280 658">* El sistema de propulsión no se puede volver a arrancar debido a una avería.</li> <li data-bbox="543 672 1480 693">► Siga conduciendo hasta el próximo taller especializado sin detener el sistema de propulsión.</li> </ul>

Avisos mostrados en el visualizador	Posibles causas / consecuencias y ► soluciones
 <p data-bbox="144 366 426 443">Potencia y autonomía reducidas Ver Instrucciones de servicio</p>	<p data-bbox="476 275 1036 298">* Se ha producido una avería en la batería de alto voltaje.</p> <p data-bbox="495 308 1245 331">La potencia de propulsión y la autonomía están considerablemente limitadas.</p> <ul style="list-style-type: none"> <li data-bbox="495 341 864 364">► Desconecte y bloquee el vehículo.</li> <li data-bbox="495 375 1280 397">► Tras un breve tiempo de espera, desbloquee y arranque de nuevo el vehículo.</li> </ul> <p data-bbox="495 428 953 451">Si aparece de nuevo el aviso en el visualizador:</p> <ul style="list-style-type: none"> <li data-bbox="495 462 864 484">► Prosiga la marcha con precaución.</li> <li data-bbox="495 495 1142 518">► Cargue por completo la batería de alto voltaje (→ página 226).</li> </ul> <p data-bbox="495 549 1618 594">Si se reduce aún más la potencia de propulsión y la autonomía, se ha producido una avería en el sistema de propulsión.</p> <ul style="list-style-type: none"> <li data-bbox="495 605 864 627">► Prosiga la marcha con precaución.</li> <li data-bbox="495 638 851 660">► Dirijase a un taller especializado.</li> </ul>
<p data-bbox="144 684 413 757">No es posible arrancar el vehículo Ver Instrucciones de servicio</p>	<p data-bbox="476 684 833 707">* No es posible arrancar el vehículo.</p> <p data-bbox="495 717 1040 740">Se ha producido una avería en el sistema de propulsión.</p> <ul style="list-style-type: none"> <li data-bbox="495 751 864 773">► Desconecte y bloquee el vehículo.</li> <li data-bbox="495 784 1280 807">► Tras un breve tiempo de espera, desbloquee y arranque de nuevo el vehículo.</li> <li data-bbox="495 817 1618 862">► Si aparece de nuevo el aviso en el visualizador y el vehículo no arranca, póngase en contacto con un taller especializado.</li> </ul>



Avisos mostrados en el visualizador	Posibles causas / consecuencias y ► soluciones
<p>Avería de la propulsión Velocidad alcanzable limitada Parar pronto</p>	<p>* El sistema de propulsión está averiado. La velocidad máxima del vehículo está limitada. El sistema de propulsión se desconecta después de unos kilómetros.</p> <ul style="list-style-type: none"> <li>► Detenga inmediatamente el vehículo sin poner en peligro la seguridad vial y pare el sistema de propulsión. No prosiga la marcha.</li> <li>► No remolque el vehículo o, si ya ha comenzado, interrumpa el proceso de remolcado.</li> <li>► Póngase en contacto con un taller especializado.</li> </ul>
<p>Avería de la propulsión Velocidad alcanzable muy limitada Ver Instrucciones de servicio</p>	<p>* El sistema de propulsión está averiado. La velocidad máxima del vehículo está limitada.</p> <ul style="list-style-type: none"> <li>► Diríjase a un taller especializado.</li> </ul>
<div data-bbox="205 609 362 692" data-label="Image"> </div> <p>Reserva Cargar la batería de alto voltaje</p>	<p>* El estado de carga de la batería de alto voltaje ha alcanzado el margen de reserva.</p> <ul style="list-style-type: none"> <li>► Cargue la batería de alto voltaje (→ página 226).</li> </ul>

Avisos mostrados en el visualizador	Posibles causas / consecuencias y ► soluciones
 <p data-bbox="144 366 210 389">Avería</p>	<p data-bbox="469 275 1456 298">* El sistema de propulsión está averiado. La potencia de accionamiento de su vehículo está limitada.</p> <ul style="list-style-type: none"> <li data-bbox="495 308 851 331">► Diríjase a un taller especializado.</li> </ul>
 <p data-bbox="144 511 408 559">Detener el vehículo y apagarlo</p>	<p data-bbox="469 420 875 443">* El sistema de propulsión está averiado.</p> <ul style="list-style-type: none"> <li data-bbox="495 453 1641 501">► Detenga inmediatamente el vehículo sin poner en peligro la seguridad vial y pare el sistema de propulsión. No prosiga la marcha.</li> <li data-bbox="495 511 1360 534">► No remolque el vehículo o, si ya ha comenzado, interrumpa el proceso de remolcado.</li> <li data-bbox="495 544 1005 567">► Póngase en contacto con un taller especializado.</li> </ul>
 <p data-bbox="144 679 362 702">Avería Acudir al taller</p>	<p data-bbox="469 588 875 611">* El sistema de propulsión está averiado.</p> <ul style="list-style-type: none"> <li data-bbox="495 621 851 644">► Diríjase a un taller especializado.</li> </ul>
 <p data-bbox="144 824 376 872">Potencia considerablemente limitada</p>	<p data-bbox="469 733 1245 787">* Se ha producido una avería en la batería de alto voltaje. La potencia de propulsión y la autonomía están considerablemente limitadas.</p> <ul style="list-style-type: none"> <li data-bbox="495 797 864 820">► Desconecte y bloquee el vehículo.</li> <li data-bbox="495 830 1282 853">► Tras un breve tiempo de espera, desbloquee y arranque de nuevo el vehículo.</li> </ul>

Avisos mostrados en el visualizador	Posibles causas / consecuencias y ► soluciones
	<p>Si aparece de nuevo el aviso en el visualizador:</p> <ul style="list-style-type: none"> <li>► Prosiga la marcha con precaución.</li> <li>► Cargue por completo la batería de alto voltaje (→ página 226).</li> </ul> <p>Si se reduce aún más la potencia de propulsión y la autonomía, se ha producido una avería en el sistema de propulsión.</p> <ul style="list-style-type: none"> <li>► Prosiga la marcha con precaución.</li> <li>► Diríjase a un taller especializado.</li> </ul>
<p><b>Avería en batería alto voltaje Sin arranque en aprox. XXX mi Acudir al taller</b>(aviso en el visualizador en amarillo)</p>	<p>* Se ha producido una avería en la batería de alto voltaje.</p> <p>Ya no podrá volver a arrancar el sistema de propulsión eléctrica una vez superado el trayecto recorrido indicado.</p> <ul style="list-style-type: none"> <li>► Encargue siempre la realización del mantenimiento necesario de la batería de alto voltaje en un taller especializado cualificado.</li> </ul>
<p><b>Avería en batería alto voltaje Sin arranque en aprox. XXX mi Acudir al taller</b> (aviso en el visualizador en color rojo)</p>	<p>* Se ha producido una avería en la batería de alto voltaje.</p> <p>Ya no podrá volver a arrancar el sistema de propulsión eléctrica una vez superado el trayecto recorrido indicado.</p> <ul style="list-style-type: none"> <li>► Encargue de inmediato la realización del mantenimiento necesario de la batería de alto voltaje en un taller especializado cualificado.</li> </ul>



Avisos mostrados en el visualizador	Posibles causas / consecuencias y ► soluciones
<p>Avería en batería alto voltaje Acudir al taller sin volver a arrancar el vehículo</p>	<p>* Se ha producido una avería en la batería de alto voltaje. Después de detener el sistema de propulsión, no es posible arrancarlo de nuevo. ► Siga conduciendo hasta el próximo taller especializado sin detener el sistema de propulsión.</p>



## Vehículo

Avisos mostrados en el visualizador	Posibles causas / consecuencias y ► soluciones
	<p>* El visualizador del conductor no funciona debido a una actualización de software fallida. Se muestra el aviso en el visualizador en cada arranque del motor.</p> <div style="border: 1px solid gray; padding: 5px; margin: 10px 0;"> <p><b>⚠ ADVERTENCIA</b> Peligro de accidente por fallo del visualizador del conductor</p> <p>En caso de fallo o avería del visualizador del conductor, no detectará las limitaciones funcionales de los sistemas relevantes desde el punto de vista de la seguridad. Esto puede afectar a la seguridad de funcionamiento.</p> <p>► Estacione el vehículo inmediatamente sin poner en peligro la seguridad vial y póngase en contacto con un taller especializado.</p> </div> <p>Si el visualizador del conductor está averiado, no podrá reconocer, por ejemplo, las limitaciones funcionales de los sistemas relevantes desde el punto de vista de la seguridad o la indicación de velocidad. La seguridad de funcionamiento del vehículo podría verse afectada (→ página 378).</p>



Avisos mostrados en el visualizador	Posibles causas / consecuencias y ► soluciones
 <p>Vehículo preparado para la marcha Desconexión al bloquear o tras unos minutos</p>	<ul style="list-style-type: none"> <li>► Encargue inmediatamente la revisión del vehículo en un taller especializado.</li> </ul> <p>* Está a punto de abandonar el vehículo listo para circular.</p> <ul style="list-style-type: none"> <li>► Desconecte el vehículo, asegúrelo para evitar su desplazamiento y llévese la llave.</li> <li>► Si no abandona el vehículo, desconecte los consumidores eléctricos, por ejemplo, la calefacción de asiento. De lo contrario, puede descargarse la batería de 12 V y la puesta en marcha solo será posible con una batería externa (ayuda al arranque).</li> </ul>
<p>Modo restrictivo activado Potencia reducida</p>	<p>* Al activarse el modo de conductor principiante, se reduce la potencia de accionamiento (→ página 261).</p>
<p>Head-up-Display no disponible actualmente Ver Instrucciones servicio</p>	<p>* El Head-up-Display no está disponible temporalmente. Posibles causas:</p> <ul style="list-style-type: none"> <li>• averías en la alimentación eléctrica</li> <li>• interferencias</li> </ul> <ul style="list-style-type: none"> <li>► Deténgase teniendo en cuenta la situación del tráfico y desconecte y vuelva a conectar el vehículo.</li> <li>► Si sigue apareciendo el aviso en el visualizador, diríjase a un taller especializado.</li> </ul>
<p>El Head-up-Display no funciona</p>	<p>* El Head-up-Display tiene un fallo interno.</p> <ul style="list-style-type: none"> <li>► Diríjase a un taller especializado.</li> </ul>



Avisos mostrados en el visualizador	Posibles causas / consecuencias y ► soluciones
<p>Head-up-Display Brillo reducido actualmente Ver Instrucciones de servicio</p>	<p>* El brillo del Head-up-Display es reducido. Posibles causas:</p> <ul style="list-style-type: none"> <li>• suciedad del parabrisas en el campo de visión de la cámara</li> <li>• señales del brillo exterior incorrectas</li> </ul> <p>► Conecte el limpiaparabrisas.</p> <p>► Limpie el parabrisas en caso necesario.</p> <p>► Desconecte y vuelva a conectar el vehículo.</p> <p>► Si sigue apareciendo el aviso en el visualizador, diríjase a un taller especializado.</p>
<div data-bbox="155 529 312 612" data-label="Image"> </div> <p>Dirección averiada Conducir con cuidado Acudir al taller</p>	<p>* Se ha producido una avería en el funcionamiento de la servodirección. El comportamiento direccional puede verse limitado.</p> <p>► Prosiga la marcha con precaución.</p> <p>► Diríjase a un taller especializado cualificado.</p>



Avisos mostrados en el visualizador	Posibles causas / consecuencias y ► soluciones
 <p data-bbox="195 368 473 446">Dirección averiada Mayor esfuerzo necesario Ver Instrucciones servicio</p>	<p data-bbox="524 277 1018 298">* La servoasistencia de la dirección está averiada.</p> <div data-bbox="550 319 1696 469" style="border: 1px solid gray; padding: 5px;"> <p data-bbox="559 324 1471 355"><b>▲ ADVERTENCIA</b> Peligro de accidente debido a un comportamiento direccional modificado</p> <p data-bbox="559 365 1618 391">Si la servoasistencia de la dirección falla parcial o totalmente, necesitará ejercer más fuerza para maniobrar.</p> <ul style="list-style-type: none"> <li data-bbox="559 401 1382 427">▶ Si es posible dirigir el vehículo con seguridad, siga conduciendo con precaución.</li> <li data-bbox="559 438 1049 464">▶ Diríjase de inmediato a un taller especializado.</li> </ul> </div>
 <p data-bbox="195 581 473 658">Dirección averiada Detener vehículo inmediat. Ver Instrucciones servicio</p>	<p data-bbox="524 490 1341 510">* La dirección está averiada. La maniobrabilidad ha quedado fuertemente afectada.</p> <div data-bbox="550 531 1696 681" style="border: 1px solid gray; padding: 5px;"> <p data-bbox="559 536 1234 567"><b>▲ ADVERTENCIA</b> Peligro de accidente por maniobrabilidad limitada</p> <p data-bbox="559 578 1563 603">Si la dirección no funciona correctamente, la seguridad de funcionamiento del vehículo se ve afectada.</p> <ul style="list-style-type: none"> <li data-bbox="559 614 1474 640">▶ Deténgase de inmediato teniendo en cuenta la situación del tráfico. No prosiga la marcha.</li> <li data-bbox="559 650 1073 676">▶ Póngase en contacto con un taller especializado.</li> </ul> </div>
 <p data-bbox="195 793 445 840">Dirección del eje trasero averiada actualmente</p>	<p data-bbox="524 702 1517 723">* La dirección del eje trasero no está disponible temporalmente. El diámetro de giro puede aumentar.</p> <ul style="list-style-type: none"> <li data-bbox="543 733 1434 759">▶ Deténgase sin poner en peligro la seguridad vial y vuelva a poner el vehículo en marcha.</li> </ul> <p data-bbox="543 780 957 806">Si no desaparece el aviso del visualizador:</p> <ul style="list-style-type: none"> <li data-bbox="543 816 920 842">▶ Prosiga la marcha con precaución.</li> <li data-bbox="543 852 1012 878">▶ Diríjase a un taller especializado cualificado.</li> </ul>



Avisos mostrados en el visualizador	Posibles causas / consecuencias y ► soluciones
 <p data-bbox="144 366 395 415">Dirección del eje trasero Avería Acudir al taller</p>	<p data-bbox="469 275 1040 366">* La dirección del eje trasero está averiada. La maniobrabilidad en el eje trasero no es posible. Al circular en línea recta, el volante puede estar torcido.</p> <ul style="list-style-type: none"> <li data-bbox="493 377 968 401">► Prosiga la marcha a una velocidad adecuada.</li> <li data-bbox="493 412 981 437">► Diríjase de inmediato a un taller especializado.</li> </ul>
 <p data-bbox="144 547 395 620">Dirección del eje trasero Avería Detener vehículo inmediatam.</p>	<p data-bbox="469 455 1129 547">* La dirección del eje trasero está averiada. La maniobrabilidad en el eje trasero no es posible. Al circular en línea recta, el volante puede estar bastante torcido.</p> <p data-bbox="493 557 1641 605">Dependiendo de lo torcido que esté, además puede vibrar el volante y sonar una señal acústica continua de advertencia.</p> <div data-bbox="493 625 1646 778" style="border: 1px solid black; padding: 5px;"> <p data-bbox="506 635 1184 659"><b>⚠ ADVERTENCIA</b> Peligro de accidente por maniobrabilidad limitada</p> <p data-bbox="511 674 1511 699">Si la dirección no funciona correctamente, la seguridad de funcionamiento del vehículo se ve afectada.</p> <ul style="list-style-type: none"> <li data-bbox="511 709 1424 734">► Deténgase de inmediato teniendo en cuenta la situación del tráfico. No prosiga la marcha.</li> <li data-bbox="511 744 1023 769">► Póngase en contacto con un taller especializado.</li> </ul> </div> <ul style="list-style-type: none"> <li data-bbox="493 795 1153 820">► Al parar, tenga en cuenta el aumento de la anchura del vehículo.</li> </ul>





Avisos mostrados en el visualizador	Posibles causas / consecuencias y ► soluciones
<p>Modo de cadenas para nieve Velocidad máxima excedida</p>	<p>* Se ha sobrepasado la velocidad máxima autorizada para el modo de cadenas para nieve.</p> <ul style="list-style-type: none"> <li>► Circule más despacio.</li> </ul>
<p>La ayuda para los avisos con luz de ambiente no funciona</p>	<p>* Es posible que no se disponga de una señal de advertencia visual completa para la iluminación de ambiente.</p> <ul style="list-style-type: none"> <li>► Bloquee el vehículo y, transcurridos unos minutos, desbloquéelo.</li> <li>► Si este aviso aparece repetidamente en el visualizador, acuda a un taller especializado.</li> </ul>
	<p>* Está abierta una puerta como mínimo.</p> <ul style="list-style-type: none"> <li>► Cierre todas las puertas.</li> </ul>
	<p>* El capó está abierto.</p> <div style="border: 1px solid gray; padding: 5px; margin: 10px 0;"> <p><b>▲ ADVERTENCIA</b> Peligro de accidente por llevar el capó desbloqueado durante la marcha</p> <p>El capó se podría abrir y limitar la visibilidad.</p> <ul style="list-style-type: none"> <li>► No desbloquee nunca el capó durante la marcha.</li> <li>► Asegúrese siempre antes de iniciar la marcha de que el capó esté bloqueado.</li> </ul> </div> <ul style="list-style-type: none"> <li>► Deténgase de inmediato aparcando correctamente.</li> <li>► No prosiga la marcha.</li> </ul>

Avisos mostrados en el visualizador	Posibles causas / consecuencias y ► soluciones
	<ul style="list-style-type: none"> <li>► Póngase en contacto con un taller especializado.</li> </ul>
	<ul style="list-style-type: none"> <li>* El portón trasero está abierto.</li> <li>► Cierre el portón trasero.</li> </ul>
 <p data-bbox="144 515 399 594">Respaldo asiento trasero izquierdo no bloqueado (ejemplo)</p>	<ul style="list-style-type: none"> <li>* El respaldo del asiento correspondiente no está enclavado.</li> <li>► Pliegue hacia atrás el respaldo del asiento hasta que quede enclavado.</li> </ul>
 <p data-bbox="144 712 399 760">Segunda fila de asientos izquierda no bloqueada</p>	<ul style="list-style-type: none"> <li>* El asiento izquierdo o el respaldo del asiento de la segunda fila de asientos no está enclavado.</li> <li>► Pliegue hacia atrás el respaldo del asiento correspondiente hasta que quede enclavado o desplace hacia atrás la fila de asientos (→ página 124).</li> <li>► Asegúrese de que el asiento esté enclavado (→ página 124).</li> </ul>

Avisos mostrados en el visualizador	Posibles causas / consecuencias y ► soluciones
 <p data-bbox="195 368 445 417">Segunda fila de asientos derecha no bloqueada</p>	<ul style="list-style-type: none"> <li data-bbox="524 277 1452 301">* El asiento derecho o el respaldo del asiento de la segunda fila de asientos no está enclavado.</li> <li data-bbox="543 311 1677 363">► Pliegue hacia atrás el respaldo del asiento correspondiente hasta que quede enclavado o desplace hacia atrás la fila de asientos (→ página 124).</li> <li data-bbox="543 373 1175 397">► Asegúrese de que el asiento esté enclavado (→ página 124).</li> </ul>
 <p data-bbox="195 539 445 588">Segunda fila de asientos central no bloqueada</p>	<ul style="list-style-type: none"> <li data-bbox="524 448 1119 472">* El respaldo del asiento correspondiente no está enclavado.</li> <li data-bbox="543 482 1267 506">► Pliegue hacia atrás el respaldo del asiento hasta que quede enclavado.</li> </ul>
 <p data-bbox="195 705 445 754">Respaldo asiento trasero central no enclavado</p>	<ul style="list-style-type: none"> <li data-bbox="524 614 1119 638">* El respaldo del asiento correspondiente no está enclavado.</li> <li data-bbox="543 648 1267 672">► Pliegue hacia atrás el respaldo del asiento hasta que quede enclavado.</li> </ul>

Avisos mostrados en el visualizador	Posibles causas / consecuencias y ► soluciones
 <p>Segunda fila de asientos no se puede abatir Ver Instrucciones servicio</p>	<ul style="list-style-type: none"> <li>* No se pueden plegar hacia delante los respaldos de la segunda fila de asientos.                             <ul style="list-style-type: none"> <li>► Compruebe los requisitos para plegar hacia delante los respaldos de la segunda fila de asientos (→ página 124).</li> </ul> </li> </ul>
 <p>Segunda fila de asientos izquierda no se puede abatir Desplazar asiento delantero</p>	<ul style="list-style-type: none"> <li>* No se puede plegar hacia delante el respaldo del asiento izquierdo de la segunda fila.                             <ul style="list-style-type: none"> <li>► Ajuste el asiento delantero correspondiente.</li> </ul> </li> </ul>
 <p>Segunda fila de asientos derecha no se puede abatir Desplazar asiento delantero</p>	<ul style="list-style-type: none"> <li>* No se puede plegar hacia delante el respaldo del asiento derecho de la segunda fila.                             <ul style="list-style-type: none"> <li>► Ajuste el asiento delantero correspondiente.</li> </ul> </li> </ul>

Avisos mostrados en el visualizador	Posibles causas / consecuencias y ► soluciones
 <p data-bbox="195 370 432 417">Tercera fila de asientos izquierda no bloqueada</p>	<ul style="list-style-type: none"> <li>* El asiento izquierdo o el respaldo del asiento de la tercera fila de asientos no está enclavado.           <ul style="list-style-type: none"> <li>► Pliegue hacia atrás el respaldo del asiento correspondiente hasta que quede enclavado o desplace hacia atrás la fila de asientos (→ página 124).</li> <li>► Asegúrese de que el asiento esté enclavado (→ página 124).</li> </ul> </li> </ul>
 <p data-bbox="195 538 432 585">Tercera fila de asientos derecha no bloqueada</p>	<ul style="list-style-type: none"> <li>* El asiento derecho o el respaldo del asiento de la tercera fila de asientos no está enclavado.           <ul style="list-style-type: none"> <li>► Pliegue hacia atrás el respaldo del asiento correspondiente hasta que quede enclavado o desplace hacia atrás la fila de asientos (→ página 124).</li> <li>► Asegúrese de que el asiento esté enclavado (→ página 124).</li> </ul> </li> </ul>
 <p data-bbox="195 704 432 728">Rellenar agua de lavado</p>	<ul style="list-style-type: none"> <li>* El nivel de agua de lavado ha caído por debajo del mínimo en el depósito de agua de lavado.           <ul style="list-style-type: none"> <li>► Añada agua de lavado (→ página 422).</li> </ul> </li> </ul>

## 542 Avisos en el visualizador y testigos luminosos de advertencia/de control

Avisos mostrados en el visualizador	Posibles causas / consecuencias y ► soluciones
 <p data-bbox="144 366 389 415">Tapa del agua de lavado abierta</p>	<p data-bbox="469 277 986 298">* La tapa de llenado de agua de lavado está abierta.</p> <ul data-bbox="495 308 1123 335" style="list-style-type: none"><li data-bbox="495 308 1123 335">► Cierre la tapa de llenado de agua de lavado (→ página 422).</li></ul>
<p data-bbox="144 443 389 467">Limpiaparabrisas Avería</p>	<p data-bbox="469 443 1129 467">* Se ha producido un fallo de funcionamiento del limpiaparabrisas.</p> <ul data-bbox="495 477 901 504" style="list-style-type: none"><li data-bbox="495 477 901 504">► Vuelva a poner en marcha el vehículo.</li></ul> <p data-bbox="495 526 972 550">Si se sigue mostrando el aviso en el visualizador:</p> <ul data-bbox="495 560 962 587" style="list-style-type: none"><li data-bbox="495 560 962 587">► Dirijase a un taller especializado cualificado.</li></ul>

## Cambio

Avisos mostrados en el visualizador	Posibles causas / consecuencias y ► soluciones
<p data-bbox="144 751 408 829">Posición de marcha del cambio automático P solo con el vehículo parado</p>	<p data-bbox="469 751 1264 778">* La posición de aparcamiento <b>P</b> solo se puede acoplar con el vehículo parado.</p> <ul data-bbox="495 788 1153 846" style="list-style-type: none"><li data-bbox="495 788 861 815">► Para parar, pise el pedal de freno.</li><li data-bbox="495 825 1153 846">► Con el vehículo parado, acople la posición de aparcamiento <b>P</b>.</li></ul>

Avisos mostrados en el visualizador	Posibles causas / consecuencias y ► soluciones
Para salir de la posición de marcha del cambio automático P: accionar el freno	<ul style="list-style-type: none"> <li>* Ha intentado acoplar otra posición del cambio desde la posición de aparcamiento <b>P</b>.</li> <li>► Pise el pedal de freno.</li> <li>► Acople la posición del cambio <b>D</b>, <b>R</b> o el ralentí <b>N</b>.</li> </ul>
Para salir de la posición de marcha del cambio automático P o N, accionar el freno y arrancar el vehículo	<ul style="list-style-type: none"> <li>* Ha intentado acoplar otra posición del cambio desde la posición de aparcamiento <b>P</b> o la posición de ralentí <b>N</b>.</li> <li>► Pise el pedal de freno.</li> <li>► Ponga en marcha el vehículo.</li> <li>► Cambie la posición del cambio.</li> </ul>
Para acoplar la posición de marcha D o R: primero accionar el freno	<ul style="list-style-type: none"> <li>* Ha intentado acoplar la posición <b>D</b> o <b>R</b> del cambio</li> <li>► Pise el pedal de freno.</li> <li>► Acople la posición <b>D</b> o <b>R</b> del cambio.</li> </ul>
Para acoplar la posición de marcha R: primero accionar el freno	<ul style="list-style-type: none"> <li>* Ha intentado acoplar la posición <b>R</b> del cambio.</li> <li>► Pise el pedal de freno.</li> <li>► Acople la posición <b>R</b> del cambio.</li> </ul>
Accionar el freno de estacionamiento al aparcar Acudir al taller	<ul style="list-style-type: none"> <li>* Se ha producido una avería en la alimentación eléctrica de emergencia de la posición de aparcamiento <b>P</b>.</li> <li>► Diríjase a un taller especializado cualificado.</li> <li>► Hasta entonces, acople siempre la posición de aparcamiento <b>P</b> manualmente antes de desconectar el vehículo.</li> <li>► Antes de abandonar el vehículo, accione el freno de estacionamiento eléctrico.</li> </ul>





Avisos mostrados en el visualizador	Posibles causas / consecuencias y ► soluciones
<p>Peligro de desplazamiento Puerta del conductor abierta Posición de marcha cambio automático P no acoplada</p>	<p>* La puerta del conductor no está completamente cerrada y el cambio está acoplado en la posición <b>D</b>, <b>R</b> o el ralentí <b>N</b>.</p> <p>El vehículo podría ponerse en movimiento.</p> <p>► Al aparcar el vehículo, acople la posición de aparcamiento <b>P</b>.</p>
<p>Peligro de desplazamiento Accionar el freno de esta- cionamiento al aparcar</p>	<p>* El cambio está averiado. No se puede acoplar la posición de aparcamiento <b>P</b>.</p> <p>► Detenga el vehículo sin poner en peligro la seguridad vial.</p> <p>► Asegure el vehículo con el freno de estacionamiento eléctrico para impedir que se desplace.</p> <p>► En pendientes o declives gire las ruedas delanteras de tal modo que el vehículo ruede en dirección del bordillo de la acera en caso de que se ponga en marcha.</p>
<p>Peligro de desplazamiento N activada manualmente No se puede cambiar auto- máticamente a P</p>	<p>* Con el vehículo parado o a una velocidad de marcha muy reducida, se ha acoplado el punto muerto <b>N</b> con el sistema de propulsión o el vehículo conectados.</p> <div style="border: 1px solid black; padding: 5px; margin-top: 10px;"> <p><b>!</b> <b>INDICACIÓN</b> Daños en el vehículo por desplazamiento involuntario</p> <p>Al apagar el vehículo o abrir la puerta del conductor, se desactiva el acoplamiento automático de la posición de aparcamiento <b>P</b>.</p> <p>El vehículo podría ponerse en movimiento.</p> <p>► Prepárese para frenar.</p> <p>► No deje el vehículo sin vigilancia.</p> </div>











Avisos mostrados en el visualizador	Posibles causas / consecuencias y ► soluciones
	<ul style="list-style-type: none"> <li>► Presione el pedal de freno hasta que el vehículo esté parado.</li> <li>► Con el vehículo parado y el pedal de freno pisado, acople la posición de aparcamiento <b>P</b>.</li> <li>► Para continuar la marcha, acople la posición <b>D</b> o <b>R</b> del cambio con el pedal de freno pisado.</li> </ul>
<p>N activada automáticamente Acoplar de nuevo la posición de marcha del cambio automático</p>	<ul style="list-style-type: none"> <li>* Con el vehículo rodando o en marcha, se ha acoplado el punto muerto <b>N</b> automáticamente.</li> <li>ⓘ Al abrir la puerta del conductor en punto muerto <b>N</b>, se acopla automáticamente la posición de aparcamiento <b>P</b>.</li> <li>► Con el vehículo parado y el pedal de freno pisado, acople la posición de aparcamiento <b>P</b>.</li> <li>► Para continuar la marcha, acople la posición <b>D</b> o <b>R</b> del cambio con el pedal de freno pisado.</li> </ul>
<p>N acoplada Acoplar la posición de marcha del cambio automático deseada</p>	<ul style="list-style-type: none"> <li>* Se ha pisado el pedal acelerador con el vehículo en movimiento o circulando en ralentí <b>N</b>.</li> <li>► Para acelerar el vehículo, acople la posición <b>D</b> o <b>R</b> del cambio.</li> </ul>
<p>No es posible circular marcha atrás Acudir al taller</p>	<ul style="list-style-type: none"> <li>* El cambio está averiado. No es posible acoplar la posición del cambio <b>R</b>.</li> <li>► Diríjase a un taller especializado cualificado.</li> </ul>
<p>Cambio Avería Detener el vehículo</p>	<ul style="list-style-type: none"> <li>* El cambio está averiado. El cambio acopla automáticamente la posición de ralentí <b>N</b>.</li> <li>► Deténgase de inmediato teniendo en cuenta la situación del tráfico.</li> <li>► Pise el pedal de freno.</li> <li>► Acople la posición de aparcamiento <b>P</b>.</li> <li>► Póngase en contacto con un taller especializado.</li> </ul>





Avisos mostrados en el visualizador	Posibles causas / consecuencias y ► soluciones
Acudir al taller sin cambiar la posición de marcha del cambio automático	<ul style="list-style-type: none"><li>* El cambio está averiado. Ya no es posible cambiar la posición del cambio.<ul style="list-style-type: none"><li>► Si está acoplada la posición <b>D</b> del cambio, acuda a un taller especializado sin cambiar la posición del cambio.</li><li>► En todas las demás posiciones del cambio, detenga el vehículo sin poner en peligro la seguridad vial.</li><li>► Póngase en contacto con un taller especializado o con el servicio de asistencia.</li></ul></li></ul>
Batería auxiliar Avería (aviso en el visualizador en color blanco)	<ul style="list-style-type: none"><li>* Hay una avería en la batería adicional.<ul style="list-style-type: none"><li>► Diríjase a un taller especializado.</li><li>► Hasta entonces, acople siempre la posición de aparcamiento <b>P</b> manualmente antes de desconectar el vehículo.</li><li>► Antes de abandonar el vehículo, accione el freno de estacionamiento eléctrico.</li></ul></li></ul>





## Frenos



Avisos mostrados en el visualizador	Posibles causas / consecuencias y ► soluciones
<div data-bbox="205 319 362 401" style="border: 1px solid black; padding: 5px; text-align: center; font-weight: bold; font-size: 1.2em;">PARK</div> <p data-bbox="205 409 338 433">(solo EE. UU.)</p> <div data-bbox="205 446 362 529" style="border: 1px solid black; padding: 5px; text-align: center; font-weight: bold; font-size: 1.2em;">(P)</div> <p data-bbox="205 536 338 560">(solo Canadá)</p> <p data-bbox="199 570 458 619"><a href="#">Freno de estacionamiento</a> <a href="#">Ver Instruc. servicio</a></p>	<p data-bbox="526 317 1504 340">* El testigo de control amarillo  se ilumina. El freno de estacionamiento eléctrico está averiado.</p> <p data-bbox="545 353 765 377"><b>Para accionar el freno:</b></p> <ul style="list-style-type: none"> <li data-bbox="545 387 1005 411">► Desconecte y vuelva a conectar el vehículo.</li> <li data-bbox="545 421 1332 445">► Accione manualmente el freno de estacionamiento eléctrico (→ página 250).</li> </ul> <p data-bbox="545 470 1079 494">Si no se acciona el freno de estacionamiento eléctrico:</p> <ul style="list-style-type: none"> <li data-bbox="545 504 899 528">► Diríjase a un taller especializado.</li> <li data-bbox="545 538 1441 562">► Si es necesario, asegure el vehículo para evitar su desplazamiento mientras está parado.</li> </ul> <p data-bbox="526 572 1692 621">* El testigo de control amarillo  y el testigo de control rojo  (solo EE. UU.) o  (solo Canadá) están encendidos. El freno de estacionamiento eléctrico está averiado.</p> <p data-bbox="545 636 737 659"><b>Para soltar el freno:</b></p> <ul style="list-style-type: none"> <li data-bbox="545 670 1005 694">► Desconecte y vuelva a conectar el vehículo.</li> <li data-bbox="545 704 1317 728">► Suelte manualmente el freno de estacionamiento eléctrico (→ página 250).</li> </ul> <p data-bbox="545 738 617 762">O bien:</p> <ul style="list-style-type: none"> <li data-bbox="545 772 1354 796">► Suelte automáticamente el freno de estacionamiento eléctrico (→ página 250).</li> </ul> <p data-bbox="545 800 1289 824">Si después de esto no se puede soltar el freno de estacionamiento eléctrico:</p> <ul style="list-style-type: none"> <li data-bbox="545 835 1275 858">► No prosiga la marcha. Póngase en contacto con un taller especializado.</li> </ul>

Avisos mostrados en el visualizador	Posibles causas / consecuencias y ► soluciones
	<p>* El testigo de control amarillo  está encendido y el testigo de control rojo  (solo EE. UU.) o  (solo Canadá) parpadea. El freno de estacionamiento eléctrico está averiado. El freno de estacionamiento eléctrico no se ha podido accionar o soltar.</p> <p>► Desconecte y vuelva a conectar el vehículo.</p> <p><b>Para accionar el freno:</b></p> <p>► Suelte manualmente el freno de estacionamiento eléctrico y, a continuación, acciéndelo (→ página 250).</p> <p><b>Para soltar el freno:</b></p> <p>► Accione manualmente el freno de estacionamiento eléctrico y después suéltelo.</p> <p>Si el freno de estacionamiento eléctrico no se puede accionar o el testigo de control rojo  (solo EE. UU.) o  (solo Canadá) sigue parpadeando:</p> <p>► No prosiga la marcha. Póngase en contacto con un taller especializado.</p> <p>► Si es necesario, asegure el vehículo para evitar su desplazamiento mientras está parado.</p> <p>* El testigo de control amarillo  se ilumina y el testigo de control rojo  (solo EE. UU.) o  (solo Canadá) parpadea durante aproximadamente diez segundos después de haber accionado o soltado el freno de estacionamiento eléctrico. Después sigue iluminado o se apaga. El freno de estacionamiento eléctrico está averiado.</p> <p><b>Si el estado de carga es demasiado bajo:</b></p> <p>► Cargue la batería de 12 V.</p>



Avisos mostrados en el visualizador	Posibles causas / consecuencias y ► soluciones
	<p><b>Para accionar el freno:</b></p> <ul style="list-style-type: none"><li>► Accione manualmente el freno de estacionamiento eléctrico.</li></ul> <p>Si no se acciona el freno de estacionamiento eléctrico:</p> <ul style="list-style-type: none"><li>► Diríjase a un taller especializado.</li><li>► Si es necesario, asegure el vehículo para evitar su desplazamiento mientras está parado.</li></ul> <p><b>Para soltar el freno:</b></p> <ul style="list-style-type: none"><li>► Si se cumplen las condiciones para el soltado automático y el freno de estacionamiento eléctrico no se suelta automáticamente, suelte el freno de estacionamiento eléctrico manualmente (→ página 250).</li></ul> <p>Si a continuación no se puede soltar el freno de estacionamiento eléctrico:</p> <ul style="list-style-type: none"><li>► No prosiga la marcha. Póngase en contacto con un taller especializado.</li></ul>



Avisos mostrados en el visualizador	Posibles causas / consecuencias y ► soluciones
<div data-bbox="155 277 312 360"></div> <p data-bbox="155 366 288 391">(solo EE. UU.)</p> <div data-bbox="155 405 312 487"></div> <p data-bbox="155 494 288 519">(solo Canadá)</p> <p data-bbox="144 529 408 578">Soltar el freno de estacionamiento</p>	<p data-bbox="476 275 1252 300">* El testigo de control rojo  (solo EE. UU.) o  (solo Canadá) parpadea.</p> <p data-bbox="495 310 1203 335">El freno de estacionamiento eléctrico está accionado durante la marcha:</p> <ul data-bbox="500 346 1522 433" style="list-style-type: none"><li data-bbox="500 346 1504 397">• No se ha cumplido una condición para el soltado automático del freno de estacionamiento eléctrico (→ página 250).</li><li data-bbox="500 408 1522 433">• Está realizando un frenado de emergencia con el freno de estacionamiento eléctrico (→ página 250).</li></ul> <p data-bbox="495 449 1456 474">► Compruebe las condiciones para el soltado automático del freno de estacionamiento eléctrico.</p> <p data-bbox="495 484 1105 509">► Suelte manualmente el freno de estacionamiento eléctrico.</p>



Avisos mostrados en el visualizador	Posibles causas / consecuencias y ► soluciones
 <p>(solo EE. UU.)</p>  <p>(solo Canadá)</p> <p>Freno de estacionamiento Para soltarlo, encender el vehículo</p>	<p>* El testigo de control rojo  (solo EE. UU.) o  (solo Canadá) está encendido. Al soltar el freno de estacionamiento eléctrico, el vehículo se desconecta.</p> <p>► Encienda el vehículo.</p>

Avisos mostrados en el visualizador	Posibles causas / consecuencias y ► soluciones
 <p>(solo EE. UU.)</p>  <p>(solo Canadá)</p> <p>Frenar de inmediato</p>	<p>* Se ha producido una avería con la función HOLD conectada. Es posible además que suene una bocina de modo uniforme. No puede arrancar el vehículo.</p> <ul style="list-style-type: none"><li>► Pise de inmediato y con firmeza el pedal de freno hasta que desaparezca el aviso en el visualizador.</li><li>► Puede arrancar de nuevo el vehículo.</li></ul>





Avisos mostrados en el visualizador	Posibles causas / consecuencias y ► soluciones
 <p>(solo EE. UU.)</p>  <p>(solo Canadá)</p> <p><a href="#">Avería Ver Instrucciones de servicio</a></p>	<p>* El funcionamiento de la amplificación de la fuerza de frenado se ve afectada. La ayuda al arranque en pendientes puede verse afectada.</p> <p><b>▲ ADVERTENCIA</b> Peligro de accidente por avería del sistema de frenos</p> <p>Si el sistema de frenos está averiado, el comportamiento de frenado puede verse afectado.</p> <ul style="list-style-type: none"><li>► Prosiga la marcha con precaución.</li><li>► Encargue de inmediato la revisión del sistema de frenos en un taller especializado.</li></ul>

Avisos mostrados en el visualizador	Posibles causas / consecuencias y ► soluciones
 <p>(solo EE. UU.)</p>  <p>(solo Canadá)</p> <p>Avería Detener el vehículo</p>	<p>* El funcionamiento de la amplificación de la fuerza de frenado queda limitado y el comportamiento de frenado puede verse afectado.</p> <p><b>▲ ADVERTENCIA</b> Peligro de lesiones y accidente por avería de la amplificación de la fuerza de frenado</p> <p>Si la amplificación de la fuerza de frenado está averiada, para frenar puede ser necesario pisar con más fuerza el pedal de freno. El comportamiento de frenado puede verse afectado. La distancia de frenado puede alargarse en situaciones de frenado de emergencia.</p> <ul style="list-style-type: none"><li>► Deténgase de inmediato teniendo en cuenta la situación del tráfico. No prosiga la marcha.</li><li>► Póngase en contacto con un taller especializado.</li></ul>



Avisos mostrados en el visualizador	Posibles causas / consecuencias y ► soluciones
 <p>(solo EE. UU.)</p>  <p>(solo Canadá)</p> <p><a href="#">Comprobar el nivel de líquido de frenos</a></p>	<p>* Hay poco líquido de frenos en el depósito de líquido de frenos.</p> <div style="border: 1px solid gray; padding: 5px; margin-top: 10px;"> <p><b>▲ ADVERTENCIA</b> Peligro de accidente por bajo nivel de líquido de frenos</p> <p>Si el nivel de líquido de frenos es demasiado bajo, el efecto de frenado y, con él, el comportamiento de frenado pueden verse afectados.</p> <ul style="list-style-type: none"> <li>▶ Deténgase de inmediato teniendo en cuenta la situación del tráfico. No prosiga la marcha.</li> <li>▶ Póngase en contacto con un taller especializado.</li> <li>▶ No añada líquido de frenos.</li> </ul> </div>
<p><a href="#">Comprobar forros de freno</a> <a href="#">Ver Instrucciones servicio</a></p>	<p>* Los forros de freno están al límite de desgaste.</p> <p>► Diríjase a un taller especializado.</p>



## Sistemas de asistencia y de seguridad de marcha

Avisos mostrados en el visualizador	Posibles causas / consecuencias y ► soluciones
 <p data-bbox="144 495 395 567">no disponibles actualmente Ver Instrucciones servicio</p>	<p data-bbox="476 319 1622 464">* Los sistemas ABS y ESP® no están disponibles temporalmente. También pueden no estar disponibles temporalmente otros sistemas de asistencia y de seguridad de marcha como, por ejemplo, el BAS. El sistema de frenos sigue funcionando de la forma habitual. La distancia de frenado puede alargarse en situaciones de frenado de emergencia.</p> <div data-bbox="500 484 1646 751" style="border: 1px solid gray; padding: 5px;"> <p data-bbox="508 492 1264 518"><b>▲ ADVERTENCIA</b> Peligro de derrape por avería de los sistemas ABS y ESP®</p> <p data-bbox="508 533 1572 619">Las ruedas pueden bloquearse al frenar y el sistema ESP® no estabiliza el vehículo. La maniobrabilidad y el comportamiento de frenado se ven notablemente afectados y la distancia de frenado puede incrementarse. Además se desconectan otros sistemas de seguridad de marcha.</p> <ul data-bbox="508 629 1559 743" style="list-style-type: none"> <li data-bbox="508 629 1559 683">► Conduzca con precaución un trayecto adecuado con curvas suaves a una velocidad superior a 19 mph (30 km/h).</li> <li data-bbox="508 692 1559 743">► Si no desaparece el aviso del visualizador, diríjase de inmediato a un taller especializado. Hágalo conduciendo con precaución.</li> </ul> </div>

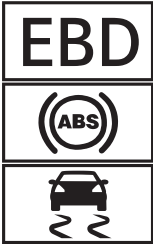
Avisos mostrados en el visualizador	Posibles causas / consecuencias y ► soluciones
 <p data-bbox="195 453 450 501">no funcionan Ver Instruc. servicio</p>	<p data-bbox="528 277 1677 397">* Los sistemas ABS y ESP® están averiados. También pueden estar averiados otros sistemas de asistencia y de seguridad de marcha como, por ejemplo, el BAS. El sistema de frenos sigue funcionando de la forma habitual. La distancia de frenado puede alargarse en situaciones de frenado de emergencia.</p> <div data-bbox="556 418 1696 456" style="background-color: #e0e0e0; padding: 5px;"> <p data-bbox="565 425 1313 451">▲ <b>ADVERTENCIA</b> Peligro de derrape por avería de los sistemas ABS y ESP®</p> </div> <p data-bbox="565 467 1622 553">Las ruedas pueden bloquearse al frenar y el sistema ESP® no estabiliza el vehículo. La maniobrabilidad y el comportamiento de frenado se ven notablemente afectados y la distancia de frenado puede incrementarse. Además se desconectan otros sistemas de seguridad de marcha.</p> <ul data-bbox="565 563 1461 625" style="list-style-type: none"> <li data-bbox="565 563 935 589">► Prosiga la marcha con precaución.</li> <li data-bbox="565 599 1461 625">► Encargue de inmediato la revisión de los sistemas ABS y ESP® en un taller especializado.</li> </ul>
 <p data-bbox="195 743 463 791">no disponible actualmente Ver Instrucciones servicio</p>	<p data-bbox="528 655 1670 713">* El sistema ESP® no está disponible temporalmente. También pueden estar averiados otros sistemas de asistencia y de seguridad de marcha como, por ejemplo, el BAS.</p> <div data-bbox="556 734 1696 772" style="background-color: #e0e0e0; padding: 5px;"> <p data-bbox="565 741 1230 767">▲ <b>ADVERTENCIA</b> Peligro de derrape por avería en el sistema ESP®</p> </div> <p data-bbox="565 783 1652 830">Si el sistema ESP® está averiado, el sistema ESP® no estabiliza el vehículo. Además se desconectan otros sistemas de seguridad de marcha.</p>

Avisos mostrados en el visualizador	Posibles causas / consecuencias y ► soluciones
	<ul style="list-style-type: none"> <li>► Conduzca con precaución un trayecto adecuado con curvas suaves a una velocidad superior a 19 mph (30 km/h).</li> <li>► Si no desaparece el aviso del visualizador, diríjase de inmediato a un taller especializado. Hágalo conduciendo con precaución.</li> </ul>
 <p>no funciona Ver Instruc. servicio</p>	<p>* El sistema ESP® está averiado.</p> <p>También pueden estar averiados otros sistemas de asistencia y de seguridad de marcha como, por ejemplo, el BAS. El sistema de frenos sigue funcionando de la forma habitual. La distancia de frenado puede alargarse en situaciones de frenado de emergencia.</p> <p><b>▲ ADVERTENCIA</b> Peligro de derrape por avería del sistema ESP®</p> <p>Si el sistema ESP® está averiado, no estabilizará el vehículo. ® Además, se desconectan otros sistemas de seguridad de marcha.</p> <ul style="list-style-type: none"> <li>► Prosiga la marcha con precaución.</li> <li>► Encargue la revisión del sistema ESP® en un taller especializado.</li> </ul>





Avisos mostrados en el visualizador	Posibles causas / consecuencias y ► soluciones
 <p data-bbox="195 539 450 586">no funcionan Ver Instruc. servicio</p>	<p data-bbox="526 277 1670 337">* Los sistemas EBD, ABS y ESP® están averiados. También pueden estar averiados otros sistemas de asistencia y de seguridad de marcha como, por ejemplo, el BAS.</p> <div data-bbox="550 353 1696 570" style="border: 1px solid gray; padding: 5px;"> <p data-bbox="559 363 1443 391"><b>▲ ADVERTENCIA</b> Peligro de derrape en caso de avería de los sistemas EBD, ABS y ESP®</p> <p data-bbox="559 407 1373 433">Las ruedas pueden bloquearse al frenar y el sistema ESP® no estabiliza el vehículo.</p> <p data-bbox="559 443 1622 493">La maniobrabilidad y el comportamiento de frenado se ven notablemente afectados y la distancia de frenado puede incrementarse. Además se desconectan otros sistemas de seguridad de marcha.</p> <ul style="list-style-type: none"> <li data-bbox="559 503 935 529">► Prosiga la marcha con precaución.</li> <li data-bbox="559 539 1400 565">► Encargue de inmediato la revisión del sistema de frenos en un taller especializado.</li> </ul> </div>
 <p data-bbox="195 707 340 728">desconectado</p>	<p data-bbox="526 617 1692 638">* La función HOLD está desconectada, porque el vehículo se desliza o no se cumple alguna condición para la conexión.</p> <p data-bbox="543 648 1679 700">► Vuelva a conectar más tarde la función HOLD o compruebe las condiciones para la conexión de la función HOLD (→ página 258).</p>



Avisos mostrados en el visualizador	Posibles causas / consecuencias y ► soluciones
 <p>ATTENTION ASSIST: ¡Descansar!</p>	<p>* El sistema ATTENTION ASSIST ha determinado que el conductor muestra síntomas de cansancio o falta de atención progresiva (→ página 262).</p> <p>► Realice una pausa en caso necesario.</p>
 <p>--- mph</p>	<p>* No puede conectar el sistema TEMPOMAT porque no se cumplen todas las condiciones para la conexión.</p> <p>► Tenga en cuenta las condiciones de conexión del sistema TEMPOMAT (→ página 264).</p>
<p>TEMPOMAT no funciona</p>	<p>* El sistema TEMPOMAT está averiado.</p> <p>► Diríjase a un taller especializado.</p>
<p>TEMPOMAT desconectado</p>	<p>* Ha desconectado el TEMPOMAT.</p> <p>Si suena una señal acústica de advertencia adicional, el TEMPOMAT se ha desconectado automáticamente (→ página 263).</p>
<p>Asistente para señales de tráfico no disponible actualmente Ver Instrucciones de servicio</p>	<p>* El asistente para señales de tráfico no está disponible temporalmente.</p> <p>Si dejan de darse las causas, el sistema vuelve a estar disponible.</p> <p>► Puede seguir circulando respetando las normas de circulación.</p>



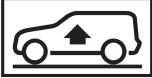

Avisos mostrados en el visualizador	Posibles causas / consecuencias y ► soluciones
<p>El asistente para señales de tráfico no funciona</p>	<ul style="list-style-type: none"> <li>* El asistente para señales de tráfico está averiado.           <ul style="list-style-type: none"> <li>► Puede seguir circulando respetando las normas de circulación.</li> </ul> </li> <li>O bien:           <ul style="list-style-type: none"> <li>► Deténgase aparcando correctamente y vuelva a poner el vehículo en marcha.</li> <li>► Si no desaparece el aviso en el visualizador, diríjase a un taller especializado.</li> </ul> </li> </ul>
<div data-bbox="205 446 362 529" data-label="Image"> </div> <p>Avería Circular como máximo a 50 mph</p>	<ul style="list-style-type: none"> <li>* El sistema AIRMATIC funciona solo de forma limitada. El comportamiento de marcha puede verse afectado.           <div data-bbox="550 487 1696 632" data-label="Complex-Block" style="border: 1px solid black; padding: 5px; margin: 5px 0;"> <p><b>!</b> INDICACIÓN Posibles daños en los neumáticos o guardabarros del eje delantero por grandes giros del volante</p> <ul style="list-style-type: none"> <li>► Evite los giros del volante amplios y preste atención a los ruidos de rozamiento durante la marcha.</li> <li>► En caso de ruidos de rozamiento, detenga el vehículo sin poner en peligro la seguridad vial y, si es posible, ajuste una mayor altura del vehículo.</li> </ul> </div> <ul style="list-style-type: none"> <li>► Circule en función del nivel actual de altura del vehículo sin sobrepasar una velocidad de 50 mph (80 km/h)</li> <li>► Diríjase a un taller especializado cualificado.</li> </ul> </li> </ul>
<div data-bbox="205 726 362 809" data-label="Image"> </div> <p>STOP Altura del vehículo demasiado baja</p>	<ul style="list-style-type: none"> <li>* Ha iniciado la marcha aunque el nivel de altura del vehículo era demasiado bajo.           <ul style="list-style-type: none"> <li>► Detenga el vehículo sin poner en peligro la seguridad vial. El vehículo se eleva hasta la altura seleccionada.</li> <li>► Prosiga la marcha una vez que haya desaparecido el aviso del visualizador.</li> </ul> </li> </ul>

Avisos mostrados en el visualizador	Posibles causas / consecuencias y ► soluciones
	<p>Si no desaparece el aviso del visualizador y adicionalmente suena una señal acústica de advertencia, el sistema AIR-MATIC está averiado:</p> <p>► No supere 50 mph (80 km/h) y diríjase de inmediato a un taller especializado.</p> <div style="border: 1px solid black; padding: 5px; margin: 10px 0;"> <p><b>!</b> <b>INDICACIÓN</b> Posibles daños en los neumáticos o guardabarros del eje delantero por grandes giros del volante</p> <ul style="list-style-type: none"> <li>► Evite los giros del volante amplios y preste atención a los ruidos de rozamiento durante la marcha.</li> <li>► En caso de ruidos de rozamiento, detenga el vehículo sin poner en peligro la seguridad vial y, si es posible, ajuste una mayor altura del vehículo.</li> </ul> </div> <p>► Ajuste de una mayor altura del vehículo (→ página 304). El vehículo se eleva en función de la avería.</p>
 <p>está bajando</p>	<p>* La altura del vehículo desciende por los siguientes motivos:</p> <ul style="list-style-type: none"> <li>• Ha seleccionado otro programa de conducción.</li> <li>• Ha superado el límite de velocidad.</li> <li>• Ha modificado la altura del vehículo pulsando la tecla.</li> <li>• <b>Funcionamiento con remolque o portabicicletas:</b> ha superado el límite de velocidad con una conexión eléctrica correctamente establecida.</li> </ul>

Avisos mostrados en el visualizador	Posibles causas / consecuencias y ► soluciones
 <p>se está elevando</p>	<ul style="list-style-type: none"> <li>* Se ajusta el nivel del vehículo que usted ha seleccionado.</li> </ul>
 <p>El vehículo se está elevando Esperar un momento</p>	<ul style="list-style-type: none"> <li>* La altura del vehículo es demasiado baja. El vehículo se eleva hasta la altura seleccionada.               <ul style="list-style-type: none"> <li>► No prosiga la marcha hasta que no haya desaparecido el aviso en el visualizador.</li> </ul> </li> </ul>
 <p>Circular como máximo a 12 mph</p>	<ul style="list-style-type: none"> <li>* El sistema AIRMATIC funciona solo de forma limitada. El nivel actual de altura del vehículo es demasiado elevado. El comportamiento de marcha puede verse afectado.               <ul style="list-style-type: none"> <li>► No supere 12 mph (20 km/h).</li> <li>► Diríjase a un taller especializado cualificado.</li> </ul> </li> </ul>
 <p>El compresor se enfría</p>	<ul style="list-style-type: none"> <li>* El compresor debe enfriarse para poder ajustar la altura del vehículo seleccionada, ya que ha efectuado modificaciones de nivel frecuentes en un corto periodo de tiempo. Una vez se haya enfriado el compresor, el vehículo prosigue el proceso de elevación hasta alcanzar la altura del vehículo seleccionada.</li> </ul>



Avisos mostrados en el visualizador	Posibles causas / consecuencias y ► soluciones
	<ul style="list-style-type: none"> <li>► Siga circulando en función del nivel de altura actual del vehículo. Hágalo prestando atención a que haya suficiente altura libre sobre el suelo.</li> </ul>
 <p>no funciona</p>	<ul style="list-style-type: none"> <li>* La función DSR (Downhill Speed Regulation) está averiada.                             <ul style="list-style-type: none"> <li>► Diríjase a un taller especializado.</li> </ul> </li> </ul>
 <p>No en programa conduc. actual</p>	<ul style="list-style-type: none"> <li>* La función DSR (Downhill Speed Regulation) no está disponible en el programa de conducción seleccionado actualmente.                             <ul style="list-style-type: none"> <li>► Cambie el programa de conducción.</li> </ul> </li> </ul>
 <p>Circular como máx. a 25 mph</p>	<ul style="list-style-type: none"> <li>* Se ha sobrepasado la velocidad máxima de 25 mph (40 km/h) para la función DSR.                             <ul style="list-style-type: none"> <li>► Circule más despacio.</li> </ul> </li> </ul>

## Sistemas de asistencia a la conducción

Avisos mostrados en el visualizador	Posibles causas / consecuencias y ► soluciones
 <p>--- mph</p>	<ul style="list-style-type: none"> <li>* No puede conectar el asistente activo de distancia DISTRONIC porque no se cumplen todas las condiciones para la conexión.           <ul style="list-style-type: none"> <li>► Tenga en cuenta las condiciones para la conexión del asistente activo de distancia DISTRONIC (→ página 269).</li> </ul> </li> </ul>
 <p>pasivo</p>	<ul style="list-style-type: none"> <li>* Si acciona el pedal acelerador más allá del ajuste del asistente activo de distancia DISTRONIC, el sistema se conecta en modo pasivo (→ página 266).</li> </ul>
 <p>desconectado</p>	<ul style="list-style-type: none"> <li>* Se ha desactivado el asistente activo de distancia DISTRONIC. Si suena una señal acústica de advertencia adicional, el asistente activo de distancia DISTRONIC se ha desactivado automáticamente (→ página 269).</li> </ul>
<p>Asistente activo de distancia no disponible actualmente Ver Instrucciones de servicio</p>	<ul style="list-style-type: none"> <li>* El asistente activo de distancia DISTRONIC no está disponible temporalmente. Las condiciones del entorno están fuera de los límites del sistema (→ página 266). Cuando las condiciones ambientales se encuentren dentro de los límites del sistema, el sistema volverá a estar disponible.</li> </ul>

Avisos mostrados en el visualizador	Posibles causas / consecuencias y ► soluciones
	<p>► Prosiga la marcha con precaución.</p> <p>O bien:</p> <p>► Si no desaparece el aviso del visualizador, detenga el vehículo sin poner en peligro la seguridad vial y vuelva a poner en marcha el vehículo.</p>
<p>El asistente activo de distancia no funciona</p>	<p>* El asistente activo de distancia DISTRONIC está averiado.</p> <p>También pueden estar averiados otros sistemas de asistencia y de seguridad de marcha.</p> <p>► Prosiga la marcha con precaución.</p> <p>O bien:</p> <p>► Deténgase sin poner en peligro la seguridad vial y vuelva a poner el vehículo en marcha.</p> <p>► Si no desaparece el aviso en el visualizador, diríjase a un taller especializado.</p>
<p>Asistente activo de distancia disponible de nuevo</p>	<p>* El asistente activo de distancia DISTRONIC vuelve a estar operativo.</p> <p>► Active el asistente activo de distancia DISTRONIC (→ página 269).</p>
<p>Asistente de frenado activo Funcionamiento limitado Ver Instrucciones de servicio</p>	<p>* En vehículos con paquete de asistencia a la conducción, las siguientes funciones pueden no estar disponibles temporalmente, o solo de un modo limitado:</p> <ul style="list-style-type: none"> <li>• Asistente de frenado activo con función de cruce</li> <li>• Asistente de maniobra evasiva</li> <li>• PRE-SAFE® PLUS</li> </ul>

Avisos mostrados en el visualizador	Posibles causas / consecuencias y ► soluciones
	<p><b>Vehículos sin paquete de asistencia a la conducción:</b> el asistente de frenado activo no está disponible temporalmente, o solo de un modo limitado.</p> <ul style="list-style-type: none"> <li>► Prosiga la marcha con precaución.</li> </ul> <p>O bien:</p> <ul style="list-style-type: none"> <li>► Deténgase sin poner en peligro la seguridad vial y vuelva a poner el vehículo en marcha.</li> <li>► Si no desaparece el aviso en el visualizador, diríjase a un taller especializado.</li> </ul>
<p>Asistente activo de dirección no disponible actualmente Ver Instrucciones servicio</p>	<p>* El asistente activo de dirección no está disponible temporalmente. Las condiciones del entorno están fuera de los límites del sistema (→ página 276). Cuando las condiciones ambientales se encuentren dentro de los límites del sistema, el sistema volverá a estar disponible.</p> <ul style="list-style-type: none"> <li>► Prosiga la marcha.</li> <li>► Compruebe la presión de los neumáticos en caso necesario.</li> </ul>
<p>El asistente activo de dirección no funciona</p>	<p>* El asistente activo de dirección está averiado. El asistente activo de distancia DISTRONIC sigue disponible.</p> <ul style="list-style-type: none"> <li>► Prosiga la marcha.</li> </ul> <p>O bien:</p> <ul style="list-style-type: none"> <li>► Deténgase sin poner en peligro la seguridad vial y vuelva a poner el vehículo en marcha.</li> <li>► Si no desaparece el aviso en el visualizador, diríjase a un taller especializado.</li> </ul>

Avisos mostrados en el visualizador	Posibles causas / consecuencias y ► soluciones
	<p>* El asistente activo de dirección ha alcanzado los límites del sistema (→ página 276). No ha girado el volante de forma autónoma durante un periodo de tiempo prolongado.</p> <p>► Asuma la dirección y prosiga la marcha teniendo en cuenta la situación del tráfico.</p>
<p>Asistente activo de dirección no disponible actualmente debido a varias paradas de emergencia</p>	<p>* El asistente activo de dirección no está disponible temporalmente debido a una parada de emergencia múltiple.</p> <p>► Asuma la dirección y deténgase teniendo en cuenta la situación del tráfico.</p> <p>► Desconecte y vuelva a conectar el vehículo. El asistente activo de dirección vuelve a estar disponible.</p>
 <p>Iniciando parada de emergencia...</p>	<p>* No tiene las manos sobre el volante. El asistente activo de dirección inicia una parada de emergencia (→ página 276).</p> <p>► Coloque las manos sobre el volante.</p> <p>Información para cancelar la parada de emergencia (→ página 278).</p>
<p>Asistente activo de parada de emergencia no disponible actualmente Ver Instrucciones de servicio</p>	<p>* El asistente activo de parada de emergencia no está disponible temporalmente. Las condiciones del entorno están fuera de los límites del sistema (→ página 278). Cuando las condiciones ambientales se encuentren dentro de los límites del sistema, el sistema volverá a estar disponible.</p> <p>► Prosiga la marcha.</p> <p>O bien:</p>



Avisos mostrados en el visualizador	Posibles causas / consecuencias y ► soluciones
	<ul style="list-style-type: none"> <li>► Si no desaparece el aviso del visualizador, detenga el vehículo sin poner en peligro la seguridad vial y vuelva a poner en marcha el vehículo.</li> <li>* <b>Vehículos sin paquete de asistencia a la conducción:</b> el asistente activo de parada de emergencia no está disponible temporalmente debido a una parada de emergencia múltiple.               <ul style="list-style-type: none"> <li>► Asuma la dirección y deténgase teniendo en cuenta la situación del tráfico.</li> <li>► Desconecte y vuelva a conectar el vehículo. El asistente activo de parada de emergencia vuelve a estar disponible.</li> </ul> </li> </ul>
El asistente activo de parada de emergencia no funciona	<ul style="list-style-type: none"> <li>* El asistente activo de parada de emergencia está averiado.               <ul style="list-style-type: none"> <li>► Prosiga la marcha.</li> </ul>               O bien:               <ul style="list-style-type: none"> <li>► Deténgase sin poner en peligro la seguridad vial y vuelva a poner el vehículo en marcha.</li> <li>► Si no desaparece el aviso en el visualizador, diríjase a un taller especializado.</li> </ul> </li> </ul>
Asistente activo para cambio de carril no disponible actualmente Ver Instrucciones de servicio	<ul style="list-style-type: none"> <li>* El asistente activo para cambio de carril no está disponible temporalmente. Las condiciones del entorno están fuera de los límites del sistema (→ página 280). Cuando las condiciones ambientales se encuentren dentro de los límites del sistema, el sistema volverá a estar disponible.               <ul style="list-style-type: none"> <li>► Prosiga la marcha.</li> </ul>               O bien:             </li> </ul>

Avisos mostrados en el visualizador	Posibles causas / consecuencias y ► soluciones
	<ul style="list-style-type: none"> <li>► Si no desaparece el aviso del visualizador, detenga el vehículo sin poner en peligro la seguridad vial y vuelva a poner en marcha el vehículo.</li> </ul>
Asistente activo para cambio de carril no funciona	<ul style="list-style-type: none"> <li>* El asistente activo para cambio de carril está averiado.               <ul style="list-style-type: none"> <li>► Prosiga la marcha.</li> </ul>               O bien:               <ul style="list-style-type: none"> <li>► Deténgase sin poner en peligro la seguridad vial y vuelva a poner el vehículo en marcha.</li> <li>► Si no desaparece el aviso en el visualizador, diríjase a un taller especializado.</li> </ul> </li> </ul>
Cambio de carril automático no disponible actualmente Ver Instrucciones de servicio	<ul style="list-style-type: none"> <li>* El asistente activo para cambio de carril no está disponible temporalmente. Las condiciones del entorno están fuera de los límites del sistema (→ página 280). Cuando las condiciones ambientales se encuentren dentro de los límites del sistema, el sistema volverá a estar disponible.               <ul style="list-style-type: none"> <li>► Prosiga la marcha.</li> </ul>               O bien:               <ul style="list-style-type: none"> <li>► Si no desaparece el aviso del visualizador, detenga el vehículo sin poner en peligro la seguridad vial y vuelva a poner en marcha el vehículo.</li> </ul> </li> </ul>
El cambio de carril automático no funciona	<ul style="list-style-type: none"> <li>* El asistente activo para cambio de carril está averiado.               <ul style="list-style-type: none"> <li>► Prosiga la marcha.</li> </ul>               O bien:             </li> </ul>





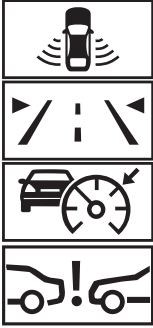

Avisos mostrados en el visualizador	Posibles causas / consecuencias y ► soluciones
	<ul style="list-style-type: none"> <li>► Deténgase sin poner en peligro la seguridad vial y vuelva a poner el vehículo en marcha.</li> <li>► Si no desaparece el aviso en el visualizador, diríjase a un taller especializado.</li> </ul>
<p>Asistente activo retenciones no disponible actualmente Ver Instrucciones servicio</p>	<p>* El asistente activo para retenciones no está disponible temporalmente. El asistente activo de distancia DISTRONIC y el asistente activo de dirección siguen disponibles.</p> <p>Las condiciones del entorno están fuera de los límites del sistema (→ página 266).</p> <p>Cuando las condiciones ambientales se encuentren dentro de los límites del sistema, el sistema volverá a estar disponible.</p> <ul style="list-style-type: none"> <li>► Prosiga la marcha.</li> </ul>
<p>Asistente activo retenciones no funciona Ver Instrucciones servicio</p>	<p>* El asistente activo para retenciones está averiado.</p> <p>El asistente activo para retenciones se desactiva. El asistente activo de distancia DISTRONIC y el asistente activo de dirección siguen disponibles.</p> <ul style="list-style-type: none"> <li>► Prosiga la marcha.</li> </ul> <p>O bien:</p> <ul style="list-style-type: none"> <li>► Deténgase sin poner en peligro la seguridad vial y vuelva a poner el vehículo en marcha.</li> <li>► Si no desaparece el aviso en el visualizador, diríjase a un taller especializado.</li> </ul>
<p>Control de ángulo muerto no disponible actualmente Ver Instrucciones de servicio</p>	<p>* El control de ángulo muerto no está disponible temporalmente.</p> <p>Se han alcanzado los límites del sistema (→ página 296).</p> <p>Si dejan de darse las causas, el sistema vuelve a estar disponible.</p>

Avisos mostrados en el visualizador	Posibles causas / consecuencias y ► soluciones
	<ul style="list-style-type: none"> <li>► Prosiga la marcha.</li> <li>O bien:</li> <li>► Si no desaparece el aviso del visualizador, detenga el vehículo sin poner en peligro la seguridad vial y vuelva a poner en marcha el vehículo.</li> </ul>
<p>El control de ángulo muerto no funciona</p>	<ul style="list-style-type: none"> <li>* El control de ángulo muerto está averiado.</li> <li>► Prosiga la marcha.</li> <li>O bien:</li> <li>► Deténgase sin poner en peligro la seguridad vial y vuelva a poner el vehículo en marcha.</li> <li>► Si no desaparece el aviso en el visualizador, diríjase a un taller especializado.</li> </ul>
<p>Control de ángulo muerto no disponible en el modo con remolque Ver Instrucciones de servicio</p>	<ul style="list-style-type: none"> <li>* Si establece la conexión eléctrica al remolque, el control de ángulo muerto no está disponible.</li> <li>► Pulse el Touch Control de la izquierda y confirme el aviso en el visualizador.</li> </ul>
<p>Control activo de ángulo muerto no disponible actualmente Ver Instrucciones de servicio</p>	<ul style="list-style-type: none"> <li>* El control activo de ángulo muerto no está disponible temporalmente.</li> <li>Se han alcanzado los límites del sistema (→ página 296).</li> <li>Si dejan de darse las causas, el sistema vuelve a estar disponible.</li> <li>► Prosiga la marcha.</li> <li>O bien:</li> </ul>

Avisos mostrados en el visualizador	Posibles causas / consecuencias y ► soluciones
	<ul style="list-style-type: none"> <li>► Si no desaparece el aviso del visualizador, detenga el vehículo sin poner en peligro la seguridad vial y vuelva a poner en marcha el vehículo.</li> </ul>
El control activo de ángulo muerto no funciona	<ul style="list-style-type: none"> <li>* El control activo de ángulo muerto está averiado.               <ul style="list-style-type: none"> <li>► Prosiga la marcha.</li> </ul> </li> <li>O bien:               <ul style="list-style-type: none"> <li>► Deténgase sin poner en peligro la seguridad vial y vuelva a poner el vehículo en marcha.</li> <li>► Si no desaparece el aviso en el visualizador, diríjase a un taller especializado.</li> </ul> </li> </ul>
Control activo de ángulo muerto no disponible en el modo con remolque Ver Instrucciones de servicio	<ul style="list-style-type: none"> <li>* Si establece la conexión eléctrica al remolque, el control activo de ángulo muerto no está disponible.               <ul style="list-style-type: none"> <li>► Pulse el Touch Control de la izquierda y confirme el aviso en el visualizador.</li> </ul> </li> </ul>
Detector activo de cambio de carril no disponible actualmente Ver Instrucciones de servicio	<ul style="list-style-type: none"> <li>* El detector activo de cambio de carril no está disponible temporalmente. Las condiciones del entorno están fuera de los límites del sistema (→ página 299). Cuando las condiciones ambientales se encuentren dentro de los límites del sistema, el sistema volverá a estar disponible.               <ul style="list-style-type: none"> <li>► Prosiga la marcha.</li> </ul> </li> </ul>
El detector activo de cambio de carril no funciona	<ul style="list-style-type: none"> <li>* El detector activo de cambio de carril está averiado.               <ul style="list-style-type: none"> <li>► Prosiga la marcha.</li> </ul> </li> </ul>

Avisos mostrados en el visualizador	Posibles causas / consecuencias y ► soluciones
	<p>O bien:</p> <ul style="list-style-type: none"> <li>► Deténgase sin poner en peligro la seguridad vial y vuelva a poner el vehículo en marcha.</li> <li>► Si no desaparece el aviso en el visualizador, diríjase a un taller especializado.</li> </ul>
<p>Detector activo de cambio de carril <b>Funcionamiento limitado Ver Instrucciones de servicio</b></p>	<p>* El detector activo de cambio de carril está disponible de forma limitada.</p> <ul style="list-style-type: none"> <li>► Prosiga la marcha.</li> </ul> <p>O bien:</p> <ul style="list-style-type: none"> <li>► Deténgase sin poner en peligro la seguridad vial y vuelva a poner el vehículo en marcha.</li> <li>► Si no desaparece el aviso en el visualizador, diríjase a un taller especializado.</li> </ul>
 <p>Iniciando parada de emergencia...</p>	<p>* No tiene las manos sobre el volante. El detector activo de cambio de carril inicia una parada de emergencia (→ página 299).</p> <ul style="list-style-type: none"> <li>► Coloque las manos sobre el volante.</li> </ul> <p>Información para cancelar la parada de emergencia (→ página 278).</p>

Avisos mostrados en el visualizador	Posibles causas / consecuencias y ► soluciones
 <p data-bbox="195 624 462 674">no disponible(s) temporal. Sensores sucios</p>	<p data-bbox="526 277 1530 301">* Los radares frontales y de las esquinas (en lo sucesivo, "sensores") están averiados. Posibles causas:</p> <ul data-bbox="550 311 1373 405" style="list-style-type: none"> <li data-bbox="550 311 735 335">• sensores sucios</li> <li data-bbox="550 346 805 369">• fuertes precipitaciones</li> <li data-bbox="550 380 1373 405">• recorridos interurbanos prolongados sin tráfico fluido, por ejemplo, en el desierto</li> </ul> <p data-bbox="545 422 1685 472">Los sistemas de asistencia y de seguridad de marcha pueden estar averiados o temporalmente no disponibles. El sistema de frenos, la dirección y la propulsión siguen estando operativos.</p> <p data-bbox="545 482 916 506">► Prosiga la marcha con precaución.</p> <p data-bbox="545 534 1665 584">Si dejan de darse las causas, los sistemas de asistencia y de seguridad de marcha vuelven a estar disponibles y los símbolos correspondientes se apagan.</p> <p data-bbox="545 594 953 618">Si no desaparece el aviso del visualizador:</p> <ul data-bbox="545 628 1258 722" style="list-style-type: none"> <li data-bbox="545 628 1138 652">► Detenga el vehículo sin poner en peligro la seguridad vial.</li> <li data-bbox="545 663 1258 686">► Limpie por fuera todas las cubiertas de los sensores (→ página 252).</li> <li data-bbox="545 697 953 722">► Vuelva a poner en marcha el vehículo.</li> </ul>

Avisos mostrados en el visualizador	Posibles causas / consecuencias y ► soluciones
 <p data-bbox="144 793 408 868">Visión de la cámara reducida Ver Instrucciones de servicio</p>	<p data-bbox="476 275 1203 298">* La visibilidad de la cámara multifunción se ha reducido. Posibles causas:</p> <ul data-bbox="500 311 1600 430" style="list-style-type: none"> <li data-bbox="500 311 1203 334">• suciedad del parabrisas en el campo visual de la cámara multifunción</li> <li data-bbox="500 344 838 367">• fuertes precipitaciones o niebla</li> <li data-bbox="500 378 1600 430">• parabrisas empañado por dentro: en determinadas condiciones meteorológicas, el lado interior del parabrisas puede empañarse, especialmente en las estaciones frías del año</li> </ul> <p data-bbox="495 446 1642 498">  Este empañamiento del parabrisas se elimina automáticamente en poco tiempo con ayuda de la calefacción. Solo supone una limitación temporal.     </p> <p data-bbox="495 508 1637 560">Los sistemas de asistencia y de seguridad de marcha pueden estar averiados o temporalmente no disponibles. El sistema de frenos, la dirección y la propulsión siguen estando operativos.</p> <p data-bbox="495 570 870 593">  Prosiga la marcha con precaución.     </p> <p data-bbox="495 619 1618 671">Si dejan de darse las causas, los sistemas de asistencia y de seguridad de marcha vuelven a estar disponibles y los símbolos correspondientes se apagan.</p> <p data-bbox="495 681 907 704">Si no desaparece el aviso del visualizador:</p> <ul data-bbox="495 717 1424 809" style="list-style-type: none"> <li data-bbox="495 717 1092 740">  Detenga el vehículo sin poner en peligro la seguridad vial.         </li> <li data-bbox="495 751 1424 773">  Limpie el parabrisas, sobre todo en la ubicación de la cámara multifunción (→ página 252).         </li> <li data-bbox="495 784 901 807">  Vuelva a poner en marcha el vehículo.         </li> </ul>



Avisos mostrados en el visualizador	Posibles causas / consecuencias y ► soluciones
 <p data-bbox="195 539 426 614">Disponible(s) de forma limit. en el modo con remolque</p>	<p data-bbox="524 277 1665 325">* Si la caja de enchufe para remolque está ocupada, algunos sistemas de asistencia solo están disponibles de forma limitada.</p> <p data-bbox="543 337 1424 363">► En el modo con remolque o con el portabicicletas montado, conduzca con precaución.</p>
<p data-bbox="195 643 476 741">La cámara del conductor tiene una visión reducida actualmente Ver Instrucciones de servicio</p>	<p data-bbox="524 643 1190 664">* La cámara del conductor tiene la visión reducida. Posibles causas:</p> <ul data-bbox="550 676 1276 733" style="list-style-type: none"> <li data-bbox="550 676 1276 697">• Hay objetos o adhesivos en el campo visual de la cámara del conductor.</li> <li data-bbox="550 709 931 730">• La cámara del conductor está sucia.</li> </ul> <p data-bbox="543 752 1217 778">► Mantenga despejado el campo visual de la cámara del conductor.</p> <p data-bbox="543 788 1702 835">► Limpie la cámara del conductor en caso necesario. Tenga en cuenta las indicaciones para la conservación del interior para el visualizador (→ página 430).</p>

Avisos mostrados en el visualizador	Posibles causas / consecuencias y ► soluciones
<p>Modificar la posición del volante/asiento hasta que se vean 6 puntos en el borde superior de la pantalla</p>	<p>* La cámara del conductor no puede registrar su dirección visual.</p> <p>► Cambie la posición del volante y del asiento hasta que se vean seis puntos en el borde superior de la pantalla. El aviso aparece de nuevo en el visualizador si pasados 30 minutos la cámara del conductor vuelve a no poder detectar su dirección visual.</p> <p>El aviso deja de aparecer en el visualizador si lo confirma usted y si la cámara del conductor no puede detectar su dirección visual durante toda la marcha.</p>
<p>La cámara del conductor no funciona Ver Instrucciones de servicio</p>	<p>* La cámara del conductor está averiada.</p> <p>► Dirijase a un taller especializado cualificado.</p>
<p>Asistente de frenado activo Funcionamiento limitado actualmente Ver Instrucciones servicio</p>	<p>* En vehículos con paquete de asistencia a la conducción, las siguientes funciones pueden no estar disponibles temporalmente, o solo de un modo limitado:</p> <ul style="list-style-type: none"> <li>• Asistente de frenado activo con función de cruce</li> <li>• Asistente de maniobra evasiva</li> <li>• PRE-SAFE® PLUS</li> </ul> <p><b>Vehículos con control de ángulo muerto:</b> PRE-SAFE® PLUS no está disponible temporalmente. Las condiciones del entorno están fuera de los límites del sistema (→ página 283).</p> <p><b>Vehículos sin paquete de asistencia a la conducción:</b> el asistente de frenado activo no está disponible temporalmente.</p>

Avisos mostrados en el visualizador	Posibles causas / consecuencias y ► soluciones
	<ul style="list-style-type: none"> <li>► Prosiga la marcha con precaución. Cuando las condiciones ambientales se encuentren dentro de los límites del sistema, el sistema volverá a estar disponible.</li> <li>O bien:</li> <li>► Si no desaparece el aviso del visualizador, detenga el vehículo sin poner en peligro la seguridad vial y vuelva a poner en marcha el vehículo.</li> </ul>
PRE-SAFE no funciona Ver Instruc. servicio	<ul style="list-style-type: none"> <li>* Las funciones PRE-SAFE® están averiadas.</li> <li>► Diríjase a un taller especializado cualificado.</li> </ul>
PRE-SAFE Impulso lateral no funciona Ver Instruc. servicio	<ul style="list-style-type: none"> <li>* El sistema PRE-SAFE® Impulso lateral está averiado o no funciona debido a una activación.</li> <li>► Diríjase a un taller especializado.</li> </ul>
PRE-SAFE PLUS no funciona Ver Instrucciones de servicio	<ul style="list-style-type: none"> <li>* El sistema PRE-SAFE® PLUS está averiado.</li> <li>► Prosiga la marcha.</li> <li>O bien:</li> <li>► Deténgase aparcando correctamente y vuelva a poner el vehículo en marcha.</li> <li>► Si no desaparece el aviso en el visualizador, diríjase a un taller especializado.</li> </ul>

## Sistemas de ayuda para aparcar

Avisos mostrados en el visualizador	Posibles causas / consecuencias y ► soluciones
<p>PARKTRONIC no funciona Ver Instrucciones de servicio</p>	<p>* La ayuda para aparcar PARKTRONIC está averiada. Si dejan de darse las causas, el sistema vuelve a estar disponible.</p> <ul style="list-style-type: none"> <li>► Continúe conduciendo mientras observa el entorno del vehículo.</li> </ul> <p>O bien:</p> <ul style="list-style-type: none"> <li>► Deténgase sin poner en peligro la seguridad vial y vuelva a poner el vehículo en marcha.</li> <li>► Si sigue apareciendo el aviso en el visualizador, diríjase a un taller especializado.</li> </ul>
<p>PARKTRONIC y asistencia en maniobras no disponibles detrás en el modo con remolque</p>	<p>* Si ha fijado un dispositivo de transporte, por ejemplo, un remolque o portabicicletas al dispositivo de remolque y la conexión eléctrica está establecida correctamente, la ayuda para la puesta en marcha PARKTRONIC no está disponible durante la conducción hacia atrás. Tampoco está disponible la asistencia en maniobras trasera.</p> <ul style="list-style-type: none"> <li>► Pulse el Touch Control de la izquierda y confirme el aviso en el visualizador.</li> </ul>
<p>Ayuda activa para aparcar y PARKTRONIC no funcionan Ver Instrucciones servicio</p>	<p>* La ayuda activa para aparcar y la ayuda para aparcar PARKTRONIC están averiadas. Si dejan de darse las causas, el sistema vuelve a estar disponible.</p> <ul style="list-style-type: none"> <li>► Continúe conduciendo mientras observa el entorno del vehículo.</li> </ul> <p>O bien:</p> <ul style="list-style-type: none"> <li>► Deténgase sin poner en peligro la seguridad vial y vuelva a poner el vehículo en marcha.</li> <li>► Si sigue apareciendo el aviso en el visualizador, diríjase a un taller especializado.</li> </ul>



Avisos mostrados en el visualizador	Posibles causas / consecuencias y ► soluciones
<p>Ayuda activa para aparcarse Asistencia en maniobras disponible de forma limitada Ver Instrucciones de servicio</p>	<p>* La asistencia en maniobras de la ayuda activa para aparcarse no está disponible temporalmente o solo de un modo limitado.</p> <ul style="list-style-type: none"> <li>► Limpie todos los sensores del sistema de aparcamiento y de cámaras (→ página 428).</li> <li>► Si sigue apareciendo el aviso en el visualizador, diríjase a un taller especializado.</li> </ul>

### Sistema de llamada de emergencia Mercedes-Benz

Avisos mostrados en el visualizador	Posibles causas / consecuencias y ► soluciones
 <p>no funciona</p>	<p>* El sistema de llamada de emergencia Mercedes-Benz está averiado. El sistema Mercedes me connect también está averiado.</p> <ul style="list-style-type: none"> <li>► Diríjase a un taller especializado.</li> </ul>

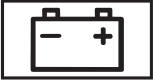
## Batería

Avisos mostrados en el visualizador	Posibles causas / consecuencias y ► soluciones
 <p data-bbox="144 410 384 456">Red de a bordo de 12 V Acudir al taller</p>	<p data-bbox="469 317 981 373">* La red de a bordo de 12 V está averiada. ► Diríjase de inmediato a un taller especializado.</p>
 <p data-bbox="144 579 421 625">Detener el vehículo Ver Ins- truc. servicio</p>	<p data-bbox="469 485 1350 508">* La batería de 12 V deja de cargarse y ha alcanzado un estado de carga demasiado bajo.</p> <div data-bbox="500 526 1648 646" style="border: 1px solid gray; padding: 5px;"> <p data-bbox="506 536 1308 560"><b>!</b> INDICACIÓN Posibles daños del sistema de propulsión al continuar la marcha</p> <ul style="list-style-type: none"> <li data-bbox="506 578 759 601">► No prosiga la marcha.</li> <li data-bbox="506 612 1023 636">► Póngase en contacto con un taller especializado.</li> </ul> </div> <ul style="list-style-type: none"> <li data-bbox="495 664 1406 687">► Deténgase de inmediato teniendo en cuenta la situación del tráfico. No prosiga la marcha.</li> <li data-bbox="495 698 759 722">► Desconecte el vehículo.</li> <li data-bbox="495 732 1005 756">► Póngase en contacto con un taller especializado.</li> </ul>



Avisos mostrados en el visualizador	Posibles causas / consecuencias y ► soluciones
 <p data-bbox="195 368 454 418">Para cargar la batería de 12 V, arrancar el vehículo</p>	<p data-bbox="522 277 1391 301">* El vehículo está apagado y el estado de carga de la batería de 12 V es demasiado bajo.</p> <ul style="list-style-type: none"> <li data-bbox="543 311 1110 335">► Desconecte los consumidores eléctricos innecesarios.</li> <li data-bbox="543 339 1021 363">► Conduzca el vehículo durante 30-60 minutos.</li> </ul> <p data-bbox="543 373 617 397">O bien:</p> <ul style="list-style-type: none"> <li data-bbox="543 408 1179 432">► Cargue el vehículo en una estación de carga (→ página 226).</li> </ul>
 <p data-bbox="195 542 467 615">Detener el vehículo Dejar el vehículo en marcha para cargar batería de 12 V</p>	<p data-bbox="522 451 1138 475">* La batería de 12 V tiene un estado de carga demasiado bajo.</p> <ul style="list-style-type: none"> <li data-bbox="543 485 1458 509">► Deténgase de inmediato teniendo en cuenta la situación del tráfico. No prosiga la marcha.</li> <li data-bbox="543 513 851 537">► Deje el vehículo conectado.</li> <li data-bbox="543 552 1332 576">► Una vez que el aviso en el visualizador haya desaparecido, prosiga la marcha.</li> <li data-bbox="543 586 1471 610">► Si no desaparece el aviso del visualizador: póngase en contacto con un taller especializado.</li> </ul>



### Control de la presión de los neumáticos



Avisos mostrados en el visualizador	Posibles causas / consecuencias y ► soluciones
<p data-bbox="195 793 467 866">Control de la presión de los neumáticos no disponible actualmente</p>	<p data-bbox="522 793 1681 843">* Se produce la interferencia de una potente fuente de radiofrecuencia. Por ello no se reciben señales de los sensores de presión de los neumáticos. El control de la presión de los neumáticos no está disponible temporalmente.</p>

Avisos mostrados en el visualizador	Posibles causas / consecuencias y ► soluciones
	<p>Una vez que se haya eliminado la causa, el control de la presión de los neumáticos se conecta de nuevo automáticamente.</p> <p>► Prosiga la marcha.</p>
<p>El control de la presión de los neumáticos no funciona</p>	<p>* El control de la presión de los neumáticos está averiado.</p> <div data-bbox="500 420 1650 623" style="border: 1px solid black; padding: 5px;"> <p><b>⚠ ADVERTENCIA</b> Peligro de accidente por avería del control de la presión de los neumáticos</p> <p>El control de la presión de los neumáticos no puede advertir de la forma prevista si se produce una pérdida de presión en uno o varios neumáticos.</p> <p>Los neumáticos con una presión demasiado baja pueden, por ejemplo, afectar al comportamiento de marcha, así como al comportamiento direccional y de frenado.</p> <p>► Encargue la comprobación del control de la presión de los neumáticos en un taller especializado cualificado.</p> </div>
<p>El control de la presión de los neumáticos no funciona Faltan sensores de rueda</p>	<p>* Las ruedas montadas no tienen sensores de presión de los neumáticos adecuados. El control de la presión de los neumáticos se ha desconectado.</p> <p>► Monte las ruedas con los sensores de presión de los neumáticos adecuados.</p>



Avisos mostrados en el visualizador	Posibles causas / consecuencias y ► soluciones
 <p data-bbox="195 368 450 391">Faltan sensores de rueda</p>	<p data-bbox="526 277 1659 327">* Falta la señal del sensor de presión de los neumáticos en uno o varios neumáticos. No se muestra ningún valor de presión para el neumático afectado.</p> <p data-bbox="543 337 1520 362">► Encargue el cambio del sensor de presión de los neumáticos averiado en un taller especializado.</p>
 <p data-bbox="195 509 432 532">Comprobar neumáticos</p>	<p data-bbox="526 418 1452 474">* En uno o varios neumáticos ha disminuido considerablemente la presión. Se muestra la posición de la rueda. Adicionalmente suena una señal acústica de advertencia.</p> <div data-bbox="543 495 1700 782" style="border: 1px solid gray; padding: 5px;"> <p data-bbox="559 505 1411 530"><b>⚠ ADVERTENCIA</b> Peligro de accidente por presión de los neumáticos demasiado baja</p> <ul data-bbox="569 542 1641 660" style="list-style-type: none"> <li>• Los neumáticos pueden reventar.</li> <li>• Los neumáticos pueden desgastarse excesiva y/o irregularmente.</li> <li>• Las cualidades de marcha, la maniobrabilidad y el comportamiento de frenado pueden verse notablemente afectados.</li> </ul> <p data-bbox="565 679 1021 704">Por tanto, puede perder el control del vehículo.</p> <ul data-bbox="565 714 1203 770" style="list-style-type: none"> <li>► Preste atención a las presiones del neumático recomendadas.</li> <li>► Si es necesario, adapte la presión de los neumáticos.</li> </ul> </div> <p data-bbox="543 799 1193 824">► Detenga el vehículo teniendo en cuenta la situación del tráfico.</p> <p data-bbox="543 835 1280 859">► Compruebe la presión del neumático (→ página 456) y los neumáticos.</p>

Avisos mostrados en el visualizador	Posibles causas / consecuencias y ► soluciones
 <p>Corregir la presión de los neumáticos</p>	<p>* Al menos un neumático tiene una presión insuficiente o la presión de los neumáticos difiere considerablemente entre sí.</p> <ul style="list-style-type: none"> <li>► Compruebe la presión de los neumáticos y, en caso necesario, agregue aire.</li> <li>► Una vez la presión del neumático esté ajustada correctamente, reinicie el control de la presión de los neumáticos (→ página 462).</li> </ul>
 <p>Atención Neumático defectuoso</p>	<p>* La presión de los neumáticos disminuye repentinamente en uno o en varios neumáticos. Se muestra la posición de la rueda.</p> <div style="background-color: #f0f0f0; padding: 5px; border: 1px solid #ccc;"> <p><b>⚠ ADVERTENCIA</b> Peligro de accidente por circular con neumáticos sin presión</p> <ul style="list-style-type: none"> <li>• Los neumáticos pueden calentarse en exceso y dañarse.</li> <li>• Las cualidades de marcha, la maniobrabilidad y el comportamiento de frenado pueden verse notablemente afectados.</li> </ul> <p>Por tanto, puede perder el control del vehículo.</p> <ul style="list-style-type: none"> <li>► No circule con un neumático sin presión.</li> <li>► Si un neumático MOExtended está sin presión, no exceda el trayecto de funcionamiento de emergencia permitido ni la velocidad máxima autorizada.</li> <li>► Tenga en cuenta las indicaciones sobre cómo actuar en caso de pinchazo.</li> </ul> </div> <p>Indicaciones en caso de pinchazo de un neumático (→ página 434).</p>

Avisos mostrados en el visualizador	Posibles causas / consecuencias y ► soluciones
	<ul style="list-style-type: none"> <li>► Detenga el vehículo teniendo en cuenta la situación del tráfico.</li> <li>► Compruebe los neumáticos.</li> </ul>
<div style="text-align: center;">  </div> <p>Neumáticos sobrecalentados</p>	<p>* Como mínimo un neumático está sobrecalentado. Los neumáticos afectados se representan en rojo. A temperaturas cercanas al valor límite, los neumáticos se representan en amarillo.</p> <div style="background-color: #f0f0f0; padding: 5px; border: 1px solid #ccc;"> <p><b>⚠ ADVERTENCIA</b> Peligro de accidente por circular con neumáticos sobrecalentados</p> </div> <p>Los neumáticos sobrecalentados pueden reventar.</p> <ul style="list-style-type: none"> <li>► Reduzca la velocidad para que se enfríen los neumáticos.</li> </ul>
<div style="text-align: center;">  </div> <p>Reducir velocidad</p>	<p>* Como mínimo un neumático está sobrecalentado. Los neumáticos afectados se representan en rojo. A temperaturas cercanas al valor límite, los neumáticos se representan en amarillo.</p> <div style="background-color: #f0f0f0; padding: 5px; border: 1px solid #ccc;"> <p><b>⚠ ADVERTENCIA</b> Peligro de accidente por circular con neumáticos sobrecalentados</p> </div> <p>Los neumáticos sobrecalentados pueden reventar.</p> <ul style="list-style-type: none"> <li>► Reduzca la velocidad para que se enfríen los neumáticos.</li> </ul>

### Testigos luminosos de advertencia y de control

#### Síntesis de los testigos de control y testigos luminosos de advertencia

Al encender el vehículo, algunos sistemas efectúan una autocomprobación. Algunos testigos de control y testigos luminosos de advertencia pueden encenderse o parpadear temporalmente. Este comportamiento no es crítico. Solo si estos testigos de control y testigos luminosos de advertencia se encienden o parpadean tras el arranque del motor o durante la marcha, indican que hay una avería.

#### Visualizador del conductor





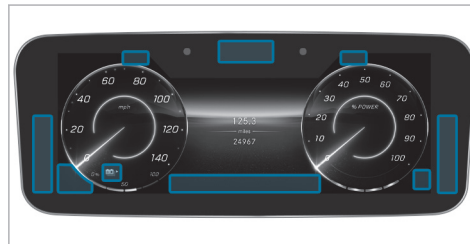

#### Visualizador del conductor con cámara del conductor





#### Testigos de control y testigos luminosos de advertencia





##### Seguridad de los ocupantes del vehículo

-  Sistema de retención (→ página 590)
-  Cinturón de seguridad (→ página 590)
-  Recordatorio de presencia de personas (blanco) (→ página 590)
-  Recordatorio de presencia de personas (amarillo) (→ página 590)





##### Sistema de propulsión

-  Potencia reducida (→ página 593)
-  Fallo del sistema (→ página 593)
-  Fallo eléctrico (→ página 593)

##### Vehículo

-  Servodirección (amarillo) (→ página 594)
-  Servodirección (rojo) (→ página 594)
-  Dirección del eje trasero (amarillo) (→ página 594)
-  Dirección del eje trasero (rojo) (→ página 594)

##### Frenos

-  Freno de estacionamiento eléctrico (amarillo) (→ página 596)
-  EE. UU.: freno de estacionamiento eléctrico (rojo) (→ página 596)
-  Canadá: freno de estacionamiento eléctrico (rojo) (→ página 596)
-  EE. UU.: RBS (→ página 596)
-  Canadá: frenos (amarillo) (→ página 596)

 EE. UU.: frenos (rojo) (→ página 596)

 Canadá: frenos (rojo) (→ página 596)

#### Sistemas de asistencia y de seguridad de marcha

 ABS (→ página 599)

 ESP® (→ página 599)

 ESP® OFF (→ página 599)

 Attention Assist (→ página 599)

 Asistente para señales de tráfico (→ página 599)

 Advertencia de distancia (→ página 599)

 Asistente de frenado activo (→ página 599)

 Asistente de frenado activo (→ página 599)

 Asistente de frenado activo (→ página 599)

 AIRMATIC (→ página 599)

Sistema de llamada de emergencia Mercedes-Benz

 Sistema de llamada de emergencia Mercedes-Benz (→ página 604)

#### Control de la presión de los neumáticos

 Control de la presión de los neumáticos (→ página 605)

#### Alumbrado exterior

 Luz de posición (→ página 163)

 Luz de cruce (→ página 163)

 Luz de carretera (→ página 164)

 Luz intermitente (→ página 164)

 Luz antiniebla trasera (→ página 163)

#### Símbolos del visualizador central



 Ayuda para la puesta en marcha (→ página 328)



 Advertencia ante el tráfico transversal detrás (→ página 329)

 Frenado de maniobra (→ página 331)

## Seguridad de los ocupantes del vehículo



Testigos de advertencia/de control	Posibles causas / consecuencias y ► soluciones
 <p>Testigo luminoso de advertencia del sistema de retención</p>	<p>* El testigo luminoso de advertencia rojo del sistema de retención se ilumina con el vehículo encendido. El sistema de retención está averiado (→ página 50).</p> <div data-bbox="482 384 1646 650" style="border: 1px solid gray; padding: 5px;"><p><b>▲ PELIGRO</b> Peligro de muerte por averías en el sistema de retención</p><p>Algunos componentes del sistema de retención pueden activarse involuntariamente o no hacerlo del modo previsto en caso de que se produzca un accidente. La red de a bordo de alto voltaje podría no desconectarse de la forma prevista en caso de accidente.</p><p>Si entra en contacto con componentes dañados de la red de a bordo de alta voltaje, puede sufrir una descarga eléctrica.</p><ul style="list-style-type: none"><li>▶ Encargue inmediatamente la revisión y la reparación del sistema de retención en un taller especializado.</li><li>▶ Tras un accidente desconecte inmediatamente el vehículo.</li></ul></div> <ul style="list-style-type: none"><li>▶ Prosiga la marcha con precaución.</li><li>▶ Tenga en cuenta los avisos mostrados en el visualizador del conductor.</li><li>▶ Diríjase de inmediato a un taller especializado.</li></ul>

Testigos de advertencia/de control	Posibles causas / consecuencias y ► soluciones
 <p data-bbox="195 367 480 445">El testigo luminoso de advertencia del cinturón de seguridad parpadea</p>	<p data-bbox="517 274 1690 326">*El testigo luminoso de advertencia rojo de colocación de los cinturones de seguridad parpadea y suena una señal acústica de advertencia intermitente. El conductor o el acompañante no tienen el cinturón de seguridad abrochado durante la marcha.</p> <ul style="list-style-type: none"> <li data-bbox="526 362 1062 388">► Abróchese el cinturón de seguridad (→ página 49).</li> <li data-bbox="526 388 1034 414">Hay algún objeto sobre el asiento del acompañante.</li> <li data-bbox="526 419 1025 445">► Retire los objetos del asiento del acompañante.</li> </ul>
 <p data-bbox="195 559 480 631">El testigo luminoso de advertencia del cinturón de seguridad se ilumina</p>	<p data-bbox="517 466 1690 518">*El testigo luminoso de advertencia rojo de colocación de los cinturones de seguridad se ilumina durante seis segundos tras el arranque del motor. Adicionalmente puede sonar una señal acústica de advertencia intermitente.</p> <p data-bbox="526 554 1681 606">El testigo luminoso de advertencia rojo de colocación de los cinturones de seguridad recuerda al conductor y al acompañante que deben abrocharse el cinturón de seguridad.</p> <ul style="list-style-type: none"> <li data-bbox="526 611 1062 637">► Abróchese el cinturón de seguridad (→ página 49).</li> </ul> <p data-bbox="526 657 1690 704">Los objetos situados sobre el asiento del acompañante pueden provocar que el testigo luminoso de advertencia rojo de colocación de los cinturones de seguridad no se apague.</p>



Testigos de advertencia/de control	Posibles causas / consecuencias y ► soluciones
 <p>Testigo luminoso de advertencia del recordatorio de presencia de personas (blanco)</p>	<p>* El testigo luminoso de advertencia blanco del recordatorio de presencia de personas está encendido. El recordatorio de presencia de personas está desactivado.</p> <p>► Active el recordatorio de presencia de personas, vea (→ página 81).</p>
 <p>Testigo luminoso de advertencia del recordatorio de presencia de personas (amarillo)</p>	<p>* El testigo luminoso de advertencia amarillo del recordatorio de presencia de personas está encendido. El recordatorio de presencia de personas está averiado.</p> <p>► Tenga en cuenta los avisos mostrados en el visualizador del conductor.</p>





## Sistema de propulsión



Testigos de advertencia/de control	Posibles causas / consecuencias y ► soluciones
 <p>Testigo luminoso de advertencia de potencia reducida</p>	<p>* Se enciende el testigo luminoso de advertencia de potencia reducida. La potencia del sistema de propulsión se reduce.</p> <p>► Tenga en cuenta los avisos mostrados en el visualizador del conductor.</p>
 <p>Testigo luminoso de advertencia de fallo del sistema</p>	<p>* El testigo luminoso de advertencia rojo de fallo del sistema se ilumina con el vehículo en disposición de marcha <b>READY</b>. Se ha producido una avería en el sistema de propulsión.</p> <p>► Tenga en cuenta los avisos mostrados en el visualizador del conductor.</p>
 <p>Testigo luminoso de advertencia de fallo eléctrico</p>	<p>* El testigo luminoso de advertencia rojo de fallo eléctrico se enciende. Hay una avería en el sistema eléctrico.</p> <p>► Tenga en cuenta los avisos mostrados en el visualizador del conductor.</p>



## Vehículo

Testigos de advertencia/de control	Posibles causas / consecuencias y ► soluciones
 <p>Testigo luminoso de advertencia de la servodirección (amarillo)</p>	<p>* El testigo luminoso de advertencia amarillo de la servodirección se ilumina con el vehículo encendido. Se ha averiado la servoasistencia o la propia dirección.</p> <ul style="list-style-type: none"> <li>► Tenga en cuenta los avisos mostrados en el visualizador del conductor.</li> </ul>
 <p>Testigo luminoso de advertencia de la servodirección (rojo)</p>	<p>* El testigo luminoso de advertencia rojo de la servodirección se ilumina con el vehículo encendido. Se ha averiado la servoasistencia o la propia dirección.</p> <div style="border: 1px solid gray; padding: 5px; margin: 5px 0;"> <p><b>▲ ADVERTENCIA</b> Peligro de accidente por maniobrabilidad limitada</p> <p>Si la dirección no funciona correctamente, la seguridad de funcionamiento del vehículo se ve afectada.</p> <ul style="list-style-type: none"> <li>► Deténgase de inmediato teniendo en cuenta la situación del tráfico. No prosiga la marcha.</li> <li>► Póngase en contacto con un taller especializado.</li> </ul> </div> <ul style="list-style-type: none"> <li>► Tenga en cuenta los avisos mostrados en el visualizador del conductor.</li> </ul>

Testigos de advertencia/de control	Posibles causas / consecuencias y ► soluciones
 <p>Testigo luminoso de advertencia de la dirección del eje trasero (amarillo)</p>	<p>*El testigo luminoso de advertencia amarillo de la dirección del eje trasero se ilumina con el vehículo encendido. La dirección del eje trasero está averiada.</p> <ul style="list-style-type: none"> <li>► Tenga en cuenta los avisos mostrados en el visualizador del conductor.</li> </ul>
 <p>Testigo luminoso de advertencia de la dirección del eje trasero (rojo)</p>	<p>*El testigo luminoso de advertencia rojo de la dirección del eje trasero se ilumina con el vehículo encendido. La dirección del eje trasero está averiada.</p> <div style="border: 1px solid gray; padding: 5px; margin: 5px 0;"> <p><b>▲ ADVERTENCIA</b> Peligro de accidente por maniobrabilidad limitada</p> <p>Si la dirección no funciona correctamente, la seguridad de funcionamiento del vehículo se ve afectada.</p> <ul style="list-style-type: none"> <li>► Deténgase de inmediato teniendo en cuenta la situación del tráfico. No prosiga la marcha.</li> <li>► Póngase en contacto con un taller especializado.</li> </ul> </div> <ul style="list-style-type: none"> <li>► Tenga en cuenta los avisos mostrados en el visualizador del conductor.</li> </ul>

## Frenos

Testigos de advertencia/de control	Posibles causas / consecuencias y ► soluciones
<div data-bbox="155 319 310 399"></div> <p data-bbox="144 410 413 484">Testigo de control del freno de estacionamiento eléctrico (rojo, solo EE. UU.)</p> <div data-bbox="155 491 310 571"></div> <p data-bbox="144 582 413 656">Testigo de control del freno de estacionamiento eléctrico (rojo, solo Canadá)</p> <div data-bbox="155 663 310 743"></div> <p data-bbox="144 754 413 828">Testigo de control del freno de estacionamiento eléctrico (amarillo)</p>	<p data-bbox="463 314 1378 339">* El testigo de control rojo del freno de estacionamiento eléctrico parpadea o está encendido.</p> <p data-bbox="476 350 1530 375">El testigo de control amarillo del freno de estacionamiento eléctrico también se enciende en caso de avería.</p> <ul data-bbox="476 375 1203 399" style="list-style-type: none"><li>► Tenga en cuenta los avisos mostrados en el visualizador del conductor.</li></ul>

Testigos de advertencia/de control	Posibles causas / consecuencias y ► soluciones
<div data-bbox="205 280 362 360">  </div> <p data-bbox="195 368 462 420">Testigo luminoso de advertencia RBS (solo EE. UU.)</p> <div data-bbox="205 425 362 505">  </div> <p data-bbox="195 513 462 591">Testigo luminoso de advertencia de los frenos (amarillo) (solo Canadá)</p>	<p data-bbox="519 275 1652 327">*El testigo luminoso de advertencia amarillo <b>RBS</b> (solo EE. UU.) o el testigo luminoso de advertencia amarillo de los frenos <b>(!)</b> (solo Canadá) se ilumina con el vehículo conectado.</p> <div data-bbox="532 344 1696 495" style="background-color: #f0f0f0; padding: 10px;"> <p data-bbox="541 355 1252 381"><b>▲ ADVERTENCIA</b> Peligro de accidente por avería del sistema de frenos</p> <p data-bbox="547 394 1434 420">Si el sistema de frenos está averiado, el comportamiento de frenado puede verse afectado.</p> <ul style="list-style-type: none"> <li data-bbox="547 430 916 456">▶ Prosiga la marcha con precaución.</li> <li data-bbox="547 462 1382 487">▶ Encargue de inmediato la revisión del sistema de frenos en un taller especializado.</li> </ul> </div> <p data-bbox="528 513 1092 539">La ayuda al arranque en pendientes puede estar averiada.</p> <ul style="list-style-type: none"> <li data-bbox="528 550 1665 596">▶ Prosiga la marcha con cuidado, a una velocidad adecuada y a suficiente distancia con respecto al vehículo precedente.</li> <li data-bbox="528 607 1064 632">▶ Observe los avisos en el visualizador del conductor.</li> <li data-bbox="528 643 994 669">▶ Diríjase a un taller especializado cualificado.</li> </ul>

## Testigos de advertencia/de control



Testigo luminoso de advertencia de los frenos (solo EE. UU.)



Testigo luminoso de advertencia de los frenos (solo Canadá)

## Posibles causas / consecuencias y ► soluciones

\* El testigo luminoso de advertencia rojo de los frenos se ilumina con el vehículo conectado.

Posibles causas:

- La amplificación de la fuerza de frenado está averiada y el comportamiento de frenado puede verse afectado.
- Hay poco líquido de frenos en el depósito de líquido de frenos.

► Tenga en cuenta los avisos mostrados en el visualizador del conductor.

**▲ ADVERTENCIA** Peligro de lesiones y accidente por avería de la amplificación de la fuerza de frenado

Si la amplificación de la fuerza de frenado está averiada, para frenar puede ser necesario pisar con más fuerza el pedal de freno. El comportamiento de frenado puede verse afectado. La distancia de frenado puede alargarse en situaciones de frenado de emergencia.

- Deténgase de inmediato teniendo en cuenta la situación del tráfico. No prosiga la marcha.
- Póngase en contacto con un taller especializado.

**▲ ADVERTENCIA** Peligro de accidente por bajo nivel de líquido de frenos



Si el nivel de líquido de frenos es demasiado bajo, el efecto de frenado y, con él, el comportamiento de frenado pueden verse afectados.

- Deténgase de inmediato teniendo en cuenta la situación del tráfico. No prosiga la marcha.
- Póngase en contacto con un taller especializado.



Testigos de advertencia/de control	Posibles causas / consecuencias y ► soluciones
	<p>► No añada líquido de frenos.</p>



### Sistemas de asistencia y de seguridad de marcha



Testigos de advertencia/de control	Posibles causas / consecuencias y ► soluciones
 <p>Testigo luminoso de advertencia del ABS</p>	<p>* El testigo luminoso de advertencia amarillo del ABS se ilumina con el vehículo conectado. El ABS está averiado.</p> <p>Si suena una señal acústica de advertencia adicional, el EBD está averiado.</p> <p>También pueden estar averiados otros sistemas de asistencia y de seguridad de marcha.</p> <p>► Tenga en cuenta los avisos mostrados en el visualizador del conductor.</p> <p><b>▲ ADVERTENCIA</b> Peligro de derrape en caso de avería de los sistemas EBD o ABS</p> <p>Las ruedas pueden bloquearse al frenar.</p> <p>La maniobrabilidad y el comportamiento de frenado se ven notablemente afectados y la distancia de frenado puede incrementarse. Además se desconectan otros sistemas de seguridad de marcha.</p> <p>► Prosiga la marcha con precaución.</p> <p>► Encargue de inmediato la revisión del sistema de frenos en un taller especializado.</p>

Testigos de advertencia/de control	Posibles causas / consecuencias y ► soluciones
 <p data-bbox="144 366 428 420">El testigo luminoso de advertencia ESP® parpadea</p>	<p data-bbox="463 277 1360 329">* El testigo luminoso de advertencia amarillo del sistema ESP® parpadea durante la marcha. Una o varias ruedas han alcanzado su límite de adherencia (→ página 256).</p> <p data-bbox="476 337 1374 363">► Adapte su forma de conducir a las condiciones meteorológicas y al estado de la calzada.</p>
 <p data-bbox="144 529 428 583">El testigo luminoso de advertencia ESP® se ilumina</p>	<p data-bbox="463 440 1360 492">* El testigo luminoso de advertencia amarillo del ESP® se ilumina con el vehículo conectado. El sistema ESP® está averiado.</p> <p data-bbox="476 500 1604 526">También pueden estar averiados otros sistemas de asistencia y de seguridad de marcha como, por ejemplo, el BAS.</p> <p data-bbox="476 534 1203 560">► Tenga en cuenta los avisos mostrados en el visualizador del conductor.</p> <div data-bbox="482 578 1652 764" style="border: 1px solid black; padding: 5px;"> <p data-bbox="491 588 1142 614"><b>▲ ADVERTENCIA</b> Peligro de derrape por avería del sistema ESP®</p> <p data-bbox="495 629 1604 681">Si el sistema ESP® está averiado, no estabilizará el vehículo. ® Además, se desconectan otros sistemas de seguridad de marcha.</p> <ul style="list-style-type: none"> <li data-bbox="495 692 870 717">► Prosiga la marcha con precaución.</li> <li data-bbox="495 728 1160 754">► Encargue la revisión del sistema ESP® en un taller especializado.</li> </ul> </div>



Testigos de advertencia/de control	Posibles causas / consecuencias y ► soluciones
 <p data-bbox="195 368 462 420">Testigo luminoso de advertencia ESP® OFF</p>	<p data-bbox="513 277 1422 329">* El testigo luminoso de advertencia amarillo ESP® OFF se ilumina con el vehículo encendido. El sistema ESP® está desconectado.</p> <p data-bbox="524 339 1363 365">También pueden no funcionar otros sistemas de asistencia y de seguridad de marcha.</p> <div data-bbox="532 384 1696 657" style="border: 1px solid gray; padding: 5px;"> <p data-bbox="541 391 1369 417"><b>▲ ADVERTENCIA</b> Peligro de derrape al circular con el sistema ESP® desconectado</p> <p data-bbox="541 436 1677 487">El sistema ESP® no estabiliza el vehículo. Además se ve limitada la disponibilidad de otros sistemas de seguridad de marcha.</p> <ul style="list-style-type: none"> <li data-bbox="541 498 920 524">► Prosiga la marcha con precaución.</li> <li data-bbox="541 534 1234 560">► Desconecte el sistema ESP® solo mientras la situación lo requiera.</li> </ul> <p data-bbox="541 586 1197 612">Si no puede conectar el sistema ESP®, significa que está averiado.</p> <ul style="list-style-type: none"> <li data-bbox="541 622 1345 648">► Encargue de inmediato la revisión del sistema ESP® en un taller especializado.</li> </ul> </div> <p data-bbox="524 674 1397 700">► Tenga en cuenta las indicaciones para desconectar el sistema ESP® (→ página 256).</p>
 <p data-bbox="195 809 462 860">Testigo luminoso de advertencia de distancia</p>	<p data-bbox="513 723 1548 800">* El testigo luminoso de advertencia de distancia rojo se ilumina durante la marcha. La distancia con respecto al vehículo precedente es demasiado pequeña para la velocidad seleccionada. Si suena una señal acústica de advertencia adicional, se aproxima a un obstáculo a velocidad excesiva.</p> <ul style="list-style-type: none"> <li data-bbox="524 816 948 842">► Prepárese para frenar inmediatamente.</li> <li data-bbox="524 852 778 878">► Aumente la distancia.</li> </ul>

Testigos de advertencia/de control	Posibles causas / consecuencias y ► soluciones
 <p>Testigo luminoso de advertencia del asistente de frenado activo</p>	<p>Función del asistente de frenado activo (→ página 283).</p> <p>* El testigo luminoso de advertencia del asistente de frenado activo está encendido. El sistema no está disponible o su funcionamiento está limitado debido a sensores sucios o a una avería.</p> <p>► Tenga en cuenta los avisos mostrados en el visualizador del conductor.</p>
 <p>Testigo luminoso de advertencia del asistente de frenado activo</p>	<p>* El testigo luminoso de advertencia del asistente de frenado activo está encendido. El sistema está desconectado o se ha limitado su funcionamiento de forma automática. Esto ocurre cuando el conductor no tiene el cinturón de seguridad puesto o si se ha activado otro sistema de asistencia.</p> <p>► Tenga en cuenta las indicaciones sobre el asistente de frenado activo (→ página 283).</p>
 <p>Testigo luminoso de advertencia del asistente de frenado activo</p>	<p>* El testigo luminoso de advertencia del asistente de frenado activo está encendido. Después de iniciar la marcha, la funcionalidad del sistema está limitada debido al proceso de aprendizaje. En función de las condiciones del entorno, el proceso de aprendizaje puede durar algunos minutos.</p> <p>► Tenga en cuenta las indicaciones sobre el asistente de frenado activo (→ página 283).</p>



Testigos de advertencia/de control	Posibles causas / consecuencias y ► soluciones
 <p>Testigo luminoso de advertencia del tren de rodaje (amarillo)</p>	<p>* El testigo luminoso de advertencia amarillo AIRMATIC se enciende. Hay una avería en el sistema AIRMATIC.</p> <p>► Tenga en cuenta los avisos mostrados en el visualizador del conductor.</p>
 <p>Testigo luminoso de advertencia del tren de rodaje (rojo)</p>	<p>* El testigo luminoso de advertencia rojo AIRMATIC se enciende. Hay una avería en el sistema AIRMATIC.</p> <div data-bbox="532 531 1696 614" style="border: 1px solid black; padding: 5px;"> <p><b>!</b> <b>INDICACIÓN</b> El comportamiento de marcha del vehículo ha cambiado notablemente.</p> <p>► Diríjase a un taller especializado.</p> </div> <p>► Tenga en cuenta los avisos mostrados en el visualizador del conductor.</p> <p>► Diríjase a un taller especializado cualificado.</p>
 <p>Testigo luminoso de advertencia ATTENTION ASSIST</p>	<p>* El testigo luminoso de advertencia ATTENTION ASSIST está encendido. El sistema ATTENTION ASSIST está averiado.</p> <p>► Diríjase a un taller especializado cualificado.</p>

Testigos de advertencia/de control	Posibles causas / consecuencias y ► soluciones
 <p>Testigo luminoso de advertencia del asistente para señales de tráfico</p>	<p>* El testigo luminoso de advertencia del asistente para señales de tráfico está encendido. El asistente para señales de tráfico está averiado.</p> <p>► Tenga en cuenta los avisos mostrados en el visualizador del conductor.</p>

### Sistema de llamada de emergencia Mercedes-Benz

Testigos de advertencia/de control	Posibles causas / consecuencias y ► soluciones
 <p>Testigo luminoso de advertencia del sistema de llamada de emergencia Mercedes-Benz</p>	<p>* El sistema de llamada de emergencia Mercedes-Benz está averiado. El sistema Mercedes me connect también está averiado.</p> <p>► Diríjase a un taller especializado cualificado.</p>

## Control de la presión de los neumáticos

Testigos de advertencia/de control	Posibles causas / consecuencias y ► soluciones
 <p data-bbox="195 410 482 511">El testigo luminoso de advertencia del control de la presión de los neumáticos parpadea</p>	<p data-bbox="519 317 1692 393">*El testigo luminoso de advertencia amarillo del control de la presión de los neumáticos (pérdida de presión/avería) parpadea durante aproximadamente un minuto y, a continuación, se ilumina de forma permanente. El control de la presión de los neumáticos está averiado.</p> <div data-bbox="532 414 1692 616" style="background-color: #f0f0f0; padding: 5px;"> <p data-bbox="541 420 1465 447">▲ <b>ADVERTENCIA</b> Peligro de accidente por avería del control de la presión de los neumáticos</p> <p data-bbox="547 459 1665 509">El control de la presión de los neumáticos no puede advertir de la forma prevista si se produce una pérdida de presión en uno o varios neumáticos.</p> <p data-bbox="547 522 1650 571">Los neumáticos con una presión demasiado baja pueden, por ejemplo, afectar al comportamiento de marcha, así como al comportamiento direccional y de frenado.</p> <p data-bbox="547 584 1637 607">► Encargue la comprobación del control de la presión de los neumáticos en un taller especializado cualificado.</p> </div>
 <p data-bbox="195 726 482 827">El testigo luminoso de advertencia del control de la presión de los neumáticos se ilumina</p>	<p data-bbox="519 632 1692 709">*El testigo luminoso de advertencia amarillo del control de la presión de los neumáticos (pérdida de presión/avería) está encendido. El control de la presión de los neumáticos ha detectado una pérdida de presión al menos en un neumático.</p> <div data-bbox="532 730 1692 828" style="background-color: #f0f0f0; padding: 5px;"> <p data-bbox="541 736 1397 763">▲ <b>ADVERTENCIA</b> Peligro de accidente por presión de los neumáticos demasiado baja</p> <ul data-bbox="554 775 1225 833" style="list-style-type: none"> <li data-bbox="554 775 907 798">• Los neumáticos pueden reventar.</li> <li data-bbox="554 811 1225 833">• Los neumáticos pueden desgastarse excesiva y/o irregularmente.</li> </ul> </div>



Testigos de advertencia/de control	Posibles causas / consecuencias y ► soluciones
	<ul style="list-style-type: none"><li>• Las cualidades de marcha, la maniobrabilidad y el comportamiento de frenado pueden verse notablemente afectados.</li></ul> <p>Por tanto, puede perder el control del vehículo.</p> <ul style="list-style-type: none"><li>► Preste atención a las presiones del neumático recomendadas.</li><li>► Si es necesario, adapte la presión de los neumáticos.</li></ul> <ul style="list-style-type: none"><li>► Detenga el vehículo teniendo en cuenta la situación del tráfico.</li><li>► Compruebe la presión del neumático y los neumáticos.</li></ul>

<b>1, 2, 3 ...</b>			
<b>4MATIC</b> .....	225		
<b>A</b>			
<b>ABS</b> .....	255	<b>Advertencia de distancia</b> .....	283
<b>ABS para todoterreno</b> .....	255	<b>Advertencia/indicación de semáforo</b> .....	288
<b>Accidente, llamada de emergencia</b> .....	415	<b>Agente frigorígeno</b> .....	497
<b>Acoplamiento para diagnóstico</b> .....	35	<b>Agua de lavado</b>	
<b>Actualización del software</b> .....	378	Líquido lavacristales.....	496
<b>Actualizaciones</b> .....	378	Llenado.....	422
<b>Adaptación automática del asiento</b> .....	131	<b>Agua limpiacristales</b>	
<b>Adaptación de la velocidad, Basado en el trayecto</b> .....	272	Llenado.....	422
<b>Adaptación de la velocidad basada en el trayecto</b>		<b>Airbag</b>	
Ajuste.....	273	Activación.....	58
Función.....	272	Airbag delantero.....	64
<b>Adaptación del cinturón</b>		Sinopsis.....	64
Activación/desactivación.....	57	Testigo luminoso de advertencia.....	50
Función.....	57	Testigos de control PASSENGER AIR BAG.....	52
<b>Advertencia acústica para el entorno</b> .....	202	<b>Airbag de rodillas</b> .....	64
<b>Advertencia de cinturón desabrochado</b> .....	51	<b>Airbag del acompañante</b>	
		Desconexión/conexión.....	53
		<b>Airbag delantero</b>	
		Activación.....	58
		<b>Airbag lateral</b> .....	64
		<b>AIRMATIC</b>	
		Ajuste de la altura del vehículo.....	304
		Altura del vehículo.....	302
		<b>Ajustes de carga</b> .....	243
		<b>Ajustes de desbloqueo</b> .....	83
		<b>Ajustes de fábrica</b>	
		Función reset MBUX.....	382
		<b>Ajustes del sistema</b>	
		Función reset MBUX.....	382
		Sinopsis.....	378
		<b>Ajustes del sonido</b> .....	417
		<b>Ajustes del volante</b> .....	135
		<b>Alarma antirrobo</b> .....	114
		<b>Alarma de pánico, Alarma</b>	
		Activación/desactivación.....	83
		<b>Alarma volumétrica</b> .....	117
		<b>Alertas de peligro</b>	
		Car-to-X-Communication.....	399
		<b>Alfombrilla</b> .....	161
		<b>Alimentación eléctrica</b>	
		conexión (tecla de arranque y parada)....	204
		Tecla de arranque y parada.....	204
		<b>Almacenamiento de datos</b>	
		Derechos de la protección de datos.....	43











Registrador de datos de accidente.....	43	<b>Animales domésticos en el vehículo.....</b>	54, 60	<b>Arranque de emergencia (sistema de propulsión).....</b>	451
Servicios online.....	42	<b>Apagado de la alarma.....</b>	115	<b>Arranque del motor</b>	
Sistema multimedia MBUX/Mercedes me connect.....	43	<b>Aparato de limpieza a alta presión.....</b>	425	Tecla de arranque y parada.....	206
Unidades electrónicas de control.....	39	<b>Aparcamiento</b>		<b>Arranque del vehículo</b>	
<b>Altura del asiento.....</b>	119	Ayuda activa para aparcar.....	319	Tecla de arranque y parada.....	206
<b>Altura del vehículo</b>		PARKTRONIC.....	314	<b>Arranque por remolcado.....</b>	451
AIRMATIC.....	304	<b>Apertura de confort.....</b>	108	<b>Arrastrar</b>	
Ajuste (AIRMATIC).....	304	<b>Apertura del portón trasero con el pie</b>		Métodos de remolcado.....	444
<b>Altura del vehículo basada en GPS</b>		HANDS-FREE ACCESS.....	104	<b>Asideros</b>	
AIRMATIC.....	305	<b>Apertura/cierre de la puerta del garaje.....</b>	248	Indicaciones.....	118
Ajuste.....	305	<b>Apertura/cierre del garaje.....</b>	248	<b>Asiento</b>	
<b>Alumbrado exterior</b>		<b>Aplicación Mercedes me</b>		Adaptación automática.....	131
Conservación.....	428	Activación del equipamiento a medida.....	30	Airbag lateral.....	64
<b>AMG TRACK PACE</b>		<b>Apoyo lumbar, Respaldo con apoyo lumbar...</b>	123	Ajuste eléctrico.....	119
Configuración.....	387	<b>Apps, Mercedes me</b>		Ajuste eléctrico (parte trasera).....	123
Drag Race.....	386	Llamadas Mercedes me.....	407	Ajustes.....	20
Funcionamiento.....	383	Mercedes me connect.....	410	Apoyo lumbar.....	123
Indicación de telemetría.....	387	<b>Argolla para remolcado.....</b>	450	Configuración de los ajustes.....	130
Track Race.....	384	<b>Argollas de sujeción.....</b>	150	Función de memoria.....	139
<b>Ángulo de apertura</b>		<b>Arranque</b>		Plegado del respaldo (parte trasera) para entrar en el vehículo.....	124
Limitación (portón trasero).....	106	Tecla de arranque y parada.....	206	Plegado hacia atrás del respaldo (parte trasera).....	145
<b>Animales.....</b>	54, 60				





Plegado hacia atrás del respaldo de la tercera fila de asientos.....	147	Asiento del acompañante.....	70	Conexión/desconexión.....	278
Plegado hacia delante del respaldo (parte trasera).....	143	Colocación del cinturón de seguridad en el asiento del acompañante.....	78	Funcionamiento.....	276
Plegado hacia delante del respaldo de la tercera fila de asientos.....	146	Fijación en el asiento trasero.....	78	<b>Asistente activo de distancia DISTRONIC</b>	
Posición correcta del asiento del conductor.....	118	Indicaciones generales.....	66	Activación/desactivación.....	269
Programa de entrenamiento.....	131	Montaje de ISOFIX.....	75	Adaptación de la velocidad basada en el trayecto.....	272
Programa de masaje.....	131	Orientado hacia atrás.....	72	Asistente activo de parada de emergencia.....	278
Reposición de los ajustes.....	132	Resumen de lo más importante.....	65	Asistente activo para cambio de carril...	280
<b>Asiento (parte trasera)</b>		Riesgos/peligros.....	67	Aumento/reducción de la velocidad.....	269
Ajustes.....	22	Top Tether.....	77	Funcionamiento.....	266
<b>Asiento del acompañante</b>		<b>Asiento infantil orientado hacia atrás</b>		Memorización de la velocidad.....	269
Ajuste desde el asiento del conductor...	121	Información.....	72	Solicitud de la velocidad.....	269
Ajuste eléctrico.....	119	<b>Asiento posterior, Asiento trasero.....</b>	123	<b>Asistente activo de parada de emergencia...</b>	278
<b>Asiento del conductor</b>		<b>Asistencia a las maniobras.....</b>	329	<b>Asistente activo de velocidad límite.....</b>	271
Ajuste eléctrico.....	119	<b>Asistencia en carretera (avería).....</b>	31	<b>Asistente activo para cambio de carril</b>	
Ayuda de entrada y salida del vehículo...	136	<b>Asistencia en maniobras</b>		Activación/desactivación.....	283
Calefacción de asiento.....	132	Advertencia ante el tráfico transversal...	329	Función.....	280
<b>Asiento funcional.....</b>	20	Ayuda para la puesta en marcha.....	328	<b>Asistente activo para retenciones.....</b>	274
<b>Asiento funcional (parte trasera).....</b>	22	Conexión/desconexión.....	332	<b>Asistente de frenado</b>	
<b>Asiento infantil</b>		Frenado de maniobras.....	331	Asistente de frenado activo.....	283
Ajuste del asiento del vehículo.....	72	<b>Asistente activo de dirección</b>		Servofreno de emergencia.....	255
		Asistente activo de parada de emergencia.....	278	<b>Asistente de frenado activo</b>	
		Asistente activo para cambio de carril...	280	Ajuste.....	288

Funcionamiento.....	283	<b>Asistente para aparcar a distancia</b>		<b>Autonomía</b>	
<b>Asistente de maniobra con remolque</b>		Autorización del teléfono móvil.....	328	Indicaciones.....	345
Funcionamiento.....	336	Función.....	324	<b>AVAS</b> .....	202
Utilización.....	338	Manejo.....	325	<b>Avería</b>	
<b>Asistente de maniobras</b> .....	336	<b>Asistente para cambio de carril</b> .....	280	Arranque por remolcado.....	451
<b>Asistente de parada de emergencia</b> .....	278	<b>Asistente para retenciones</b> .....	274	Cambio de ruedas.....	481
<b>Asistente de voz MBUX</b>		<b>Asistente para señales de tráfico</b>		Pinchazo.....	434
Funcionamiento.....	364	Ajuste.....	293	Remolcado.....	445
<b>Asistente ECO</b>		Función.....	288	Sinopsis sobre ayudas.....	24
Conexión/desconexión.....	218	<b>Asistente para viento lateral</b> .....	257	Sistema de retención.....	50
Función.....	216	<b>ASSYST PLUS</b>		Transporte del vehículo.....	447
<b>Asistente fónico MBUX</b>		Indicador de intervalos de manteni-		<b>Avería (asistencia en carretera)</b> .....	31
Diálogo interactivo.....	365	miento.....	418	<b>Aviso de avería</b>	
<b>Asistente interior MBUX</b>		Medidas de mantenimiento.....	418	Visualizador del conductor.....	503
Cámara del conductor.....	372	Tiempos de inactividad con la batería		<b>Aviso de averías relevantes desde el</b>	
Cámara y aparcamiento.....	372	desembornada.....	419	<b>punto de vista de la seguridad</b> .....	38
Favoritos.....	371	<b>ATTENTION ASSIST</b>		<b>Aviso en el visualizador</b>	
Luz de búsqueda.....	369	Ajuste.....	263	Consulta en el visualizador del con-	
Luz de lectura.....	369	Función.....	262	ductor.....	503
Manejo con el gesto de favoritos.....	371	<b>Autocomprobación</b>		Indicaciones.....	503
Retrovisor exterior, preselección.....	371	Desconexión automática del airbag		<b>Avisos mostrados en el visualizador</b>	
Sinopsis.....	366	del acompañante.....	52	 --- mph.....	565
Sistema de advertencia de salida del		Sistema de retención.....	50	 --- mph.....	560
vehículo.....	369				

 Atención Neumático defectuoso.. 586	 Circular como máx. a 25 mph..... 564	 Dirección averiada Conducir con cuidado Acudir al taller..... 534
 ATTENTION ASSIST: ¡Descansar!.. 560	 Circular como máximo a 12 mph..... 563	 Dirección averiada Detener vehículo inmediat. Ver Instrucciones servicio..... 535
 Avería Acudir al taller..... 530	 <b>BRAKE</b> Comprobar el nivel de líquido de frenos..... 555	 Dirección averiada Mayor esfuerzo necesario Ver Instrucciones servicio..... 535
 Avería Acudir al taller..... 527	 Comprobar neumáticos..... 585	 Dirección averiada Mayor esfuerzo necesario Ver Instrucciones servicio..... 535
 Avería Circular como máximo a 50 mph..... 561	 Corregir la presión de los neumáticos..... 586	 Dirección del eje trasero Avería Acudir al taller..... 536
 <b>BRAKE</b> Avería Detener el vehículo..... 554	 delantero izquierdo Avería Acudir al taller (ejemplo)..... 504	 Dirección del eje trasero Avería Detener vehículo inmediatam..... 536
 Avería Ver Instruc. servicio..... 514	 desconectado..... 565	 Dirección del eje trasero averiada actualmente..... 535
 <b>BRAKE</b> Avería Ver Instrucciones de servicio..... 553	 <b>HOLD</b> desconectado..... 559	 Disponible(s) de forma limit. en el modo con remolque..... 577
 Avería..... 530	 Desconectar luces..... 515	 El compresor se enfría..... 563
 Avería..... 526	 Detener el vehículo Dejar el vehículo en marcha para cargar batería de 12 V..... 583	 El vehículo se está elevando Esperar un momento..... 563
 Batería sobrecalentada ¡Detener vehíc., salir todos! A ser posible en el exterior..... 526	 Detener el vehículo Ver Instruc. servicio..... 582	
 Cable de carga conectado..... 523	 Detener el vehículo y apagarlo..... 530	
 Cargando llave con datos del vehículo Esperar..... 509		
 Cargando llave con datos del vehículo Esperar..... 513		

-  Encargar la comprobación de red de a bordo de alto voltaje Ver Instrucciones de servicio..... 527
-  Encender la luz de marcha..... 515
-  está bajando..... 562
-  Faltan sensores de rueda..... 585
-  Frenar de inmediato..... 552
-  Freno de estacionamiento Para soltarlo, encender el vehículo..... 551
-  Freno de estacionamiento Ver Instruc. servicio..... 547
-  Iniciando parada de emergencia..... 568, 574
-  La advertencia acústica para el entorno no funciona..... 520
-  La llave no pertenece al vehículo..... 513
-  La luz de marcha automática no funciona..... 514
-  Líquido refrigerante Detener el vehículo y apagarlo..... 521
-  Llave digital Cargar el dispositivo..... 513
-  Llave no reconocida (aviso en el visualizador en color blanco)..... 508
-  Llave no reconocida (aviso en el visualizador en color rojo)..... 509
-  Llave no reconocida Colocar la llave digital en el soporte para teléfono móvil..... 511
-  Llave no reconocida..... 511
-  Llevarse la llave..... 510
-  Llevarse la llave..... 512
-  Luz de cruce izquierda (ejemplo).. 514
-  Neumáticos sobrecalentados..... 587
-  No dejar a personas o animales en el vehículo..... 507
-  no disponible actualmente Cargar batería de alto voltaje..... 518
-  no disponible actualmente No ha concluido la carga de la batería de alto voltaje..... 517
-  no disponible actualmente Ver Instrucciones servicio..... 557
-  no disponible(s) temporal. Sensores sucios..... 575
-  no disponibles actualmente Ver Instrucciones servicio..... 556
-  No en programa conduc. actual... 564
-  no funciona Ver Instruc. servicio.. 558
-  no funciona..... 581
-  no funciona..... 564
-  no funcionan Ver Instruc. servicio..... 557
-  no funcionan Ver Instruc. servicio..... 559
-  Para cargar la batería de 12 V, arrancar el vehículo..... 583
-  pasivo..... 565

-  Potencia considerablemente limitada..... 530
-  Potencia y autonomía reducidas Ver Instrucciones de servicio..... 528
-  Preclimatización mediante la llave disponible de nuevo tras arrancar el vehículo..... 518
-  Preclimatización mediante llave no disponible actualmente Batería de alto voltaje baja..... 519
-  Prohibido el remolcado Ver Instruc. servicio..... 519
-  Red de a bordo de 12 V Acudir al taller..... 582
-  Reducir velocidad..... 587
-  Rellenar agua de lavado..... 541
-  Rellenar líquido refrigerante Ver Instruc. servicio..... 521
-  Rendimiento de la batería demasiado bajo Detenerse, cargar inmediat..... 526
-  Reserva Cargar la batería de alto voltaje..... 529
-  Respaldo asiento trasero central no enclavado..... 539
-  Respaldo asiento trasero izquierdo no bloqueado (ejemplo)..... 538
-  se está elevando..... 563
-  Segunda fila de asientos central no bloqueada..... 539
-  Segunda fila de asientos derecha no bloqueada..... 539
-  Segunda fila de asientos derecha no se puede abatir Desplazar asiento delantero..... 540
-  Segunda fila de asientos izquierda no bloqueada..... 538
-  Segunda fila de asientos izquierda no se puede abatir Desplazar asiento delantero..... 540
-  Segunda fila de asientos no se puede abatir Ver Instrucciones servicio.. 540
-  Sistema de retención Avería Acudir al taller..... 504
-  Soltar el freno de estacionamiento..... 550
-  STOP Altura del vehículo demasiado baja..... 561
-  Sustituir la llave Ver Instrucciones de servicio..... 512
-  Sustituir la llave..... 508
-  Sustituir la pila de la llave..... 508
-  Tapa del agua de lavado abierta... 542
-  Tercera fila de asientos derecha no bloqueada..... 541
-  Tercera fila de asientos izquierda no bloqueada..... 541

 Vehículo preparado para la marcha Desconexión al bloquear o tras unos minutos..... 533	Asistente activo de dirección no disponible actualmente Ver Instrucciones servicio..... 567	Asistente activo retenciones no funciona Ver Instrucciones servicio..... 571
 Visión de la cámara reducida Ver Instrucciones de servicio..... 576	Asistente activo de distancia disponible de nuevo..... 566	Asistente de frenado activo Funcionamiento limitado actualmente Ver Instrucciones servicio..... 578
 Windowbag izquierdo Avería Acudir al taller (ejemplo)..... 505	Asistente activo de distancia no disponible actualmente Ver Instrucciones de servicio..... 565	Asistente de frenado activo Funcionamiento limitado Ver Instrucciones de servicio..... 566
Accionar el freno de estacionamiento al aparcar Acudir al taller..... 543	Asistente activo de parada de emergencia no disponible actualmente Ver Instrucciones de servicio..... 568	Asistente para señales de tráfico no disponible actualmente Ver Instrucciones de servicio..... 560
Acudir al taller sin cambiar la posición de marcha del cambio automático..... 546	Asistente activo para cambio de carril no disponible actualmente Ver Instrucciones de servicio..... 569	Avería de la propulsión Velocidad alcanzable limitada Parar pronto..... 529
Acudir al taller sin volver a arrancar el vehículo..... 527	Asistente activo para cambio de carril no funciona..... 570	Avería de la propulsión Velocidad alcanzable muy limitada Ver Instrucciones de servicio..... 529
Airbag acompañante conectado Ver Instruc. servicio..... 506	Asistente activo retenciones no disponible actualmente Ver Instrucciones servicio..... 571	Avería en batería alto voltaje Acudir al taller sin volver a arrancar el vehículo..... 532
Airbag acompañante desconectado Ver Instruc. servicio..... 505		Avería en batería alto voltaje Sin arranque en aprox. XXX mi Acudir al

taller (aviso en el visualizador en color rojo).....	531	Cargar batería de alto voltaje Si no, no se garantiza la capacidad de arranque.....	525	Control de ángulo muerto no disponible actualmente Ver Instrucciones de servicio.....	571
Avería en batería alto voltaje Sin arranque en aprox. XXX mi Acudir al taller (aviso en el visualizador en amarillo).....	531	Cerrar manualmente la tapa de la caja de enchufe El automatismo no funciona.....	522	Control de ángulo muerto no disponible en el modo con remolque Ver Instrucciones de servicio.....	572
Ayuda activa para aparcar Asistencia en maniobras disponible de forma limitada Ver Instrucciones de servicio....	581	Cerrar manualmente la tapa de la caja de enchufe Función antiaprisionamiento activa.....	522	Control de la presión de los neumáticos no disponible actualmente.....	583
Ayuda activa para aparcar y PARK-TRONIC no funcionan Ver Instrucciones servicio.....	580	Colocar llave en portavasos o la llave digital en el soporte para teléfono móvil Ver Instrucciones de servicio.....	510	Detector activo de cambio de carril Funcionamiento limitado Ver Instrucciones de servicio.....	574
Batería auxiliar Avería(aviso en el visualizador en color blanco).....	546	Comprobar forros de freno Ver Instrucciones servicio.....	555	Detector activo de cambio de carril no disponible actualmente Ver Instrucciones de servicio.....	573
Cambio Avería Detener el vehículo.....	545	Control activo de ángulo muerto no disponible actualmente Ver Instrucciones de servicio.....	572	DIGITAL LIGHT Funcionamiento limitado.....	515
Cambio de carril automático no disponible actualmente Ver Instrucciones de servicio.....	570	Control activo de ángulo muerto no disponible en el modo con remolque Ver Instrucciones de servicio.....	573	El asistente activo de dirección no funciona.....	567
				El asistente activo de distancia no funciona.....	566

El asistente activo de parada de emergencia no funciona.....	569	El vehículo no se está cargando actualmente Estación de carga averiada.....	523	La cámara del conductor tiene una visión reducida actualmente Ver Instrucciones de servicio.....	577
El asistente para señales de tráfico no funciona.....	561	Esperar en el estado READY Calentando la batería Ver Instrucciones de servicio.....	525	La carga de corriente alterna no funciona Acudir al taller.....	524
El cambio de carril automático no funciona.....	570	Fallo de carga Cambiar el tipo de carga Ver Instrucciones servicio.....	523	La carga de corriente continua no funciona Acudir al taller.....	524
El control activo de ángulo muerto no funciona.....	573	Guardar la llave en el compartimento señalado Ver Instruc. servicio.....	510	Las luces de carretera automáticas no funcionan.....	516
El control de ángulo muerto no funciona.....	572	Head-up-Display Brillo reducido actualmente Ver Instrucciones de servicio.....	534	Las luces de carretera automáticas Plus no funcionan.....	516
El control de la presión de los neumáticos no funciona.....	584	Head-up-Display no disponible actualmente Ver Instrucciones servicio.....	533	Limpiaparabrisas Avería.....	542
El control de la presión de los neumáticos no funciona Faltan sensores de rueda.....	584	La ayuda para los avisos con luz de ambiente no funciona.....	537	Luces de carretera automáticas no disponibles actualmente Ver Instrucciones de servicio.....	515
El detector activo de cambio de carril no funciona.....	573	La cámara del conductor no funciona Ver Instrucciones de servicio.....	578	Luces de carretera automáticas Plus no disponibles actualmente Ver Instrucciones de servicio.....	516
El Head-up-Display no funciona.....	533				
El recordatorio de presencia de personas no funciona.....	507				



Modificar la posición del volante/ asiento hasta que se vean 6 puntos en el borde superior de la pantalla.....	578	Para acoplar la posición de marcha D o R: primero accionar el freno.....	543	Peligro de desplazamiento N activada manualmente No se puede cambiar automáticamente a P.....	544
Modo de cadenas para nieve Veloci- dad máxima excedida.....	537	Para acoplar la posición de marcha R: primero accionar el freno.....	543	Peligro de desplazamiento Puerta del conductor abierta Posición de marcha cambio automático P no acoplada.....	544
Modo restrictivo activado Potencia reducida.....	533	Para apagar el vehículo, pulsar la tecla de arranque y parada durante al menos 3 segundos o 3 veces.....	520	Posición de marcha del cambio auto- mático P solo con el vehículo parado.....	542
N acoplada Acoplar la posición de marcha del cambio automático deseada.....	545	Para salir de la posición de marcha del cambio automático P o N, accio- nar el freno y arrancar el vehículo.....	543	Potencia reducida Ver Instrucciones servicio.....	524
N activada automáticamente Acoplar de nuevo la posición de marcha del cambio automático.....	545	Para salir de la posición de marcha del cambio automático P: accionar el freno.....	543	PRE-SAFE Impulso lateral no funciona Ver Instruc. servicio.....	579
No es posible arrancar el vehículo Ver Instrucciones de servicio.....	520, 528	PARKTRONIC no funciona Ver Instruc- ciones de servicio.....	580	PRE-SAFE no funciona Ver Instruc. servicio.....	579
No es posible circular marcha atrás Acudir al taller.....	545	PARKTRONIC y asistencia en manio- bras no disponibles detrás en el modo con remolque.....	580	PRE-SAFE PLUS no funciona Ver Ins- trucciones de servicio.....	579
No es posible desbloquear el cable de carga Ver Instrucciones servicio.....	523	Peligro de desplazamiento Accionar el freno de estacionamiento al aparcar.....	544	Preparando el sistema de propulsión.....	525
				Sistema de intermitentes de adverten- cia Avería.....	517

Tapa de la caja de enchufe bloqueada			
Abrir manualmente.....	522		
TEMPOMAT desconectado.....	560		
TEMPOMAT no funciona.....	560		
<b>Ayuda activa para aparcar</b>			
Advertencia ante el tráfico transversal....	329		
Aparcamiento.....	321		
Asistente para aparcar a distancia.....	324		
Ayuda para aparcar con memoria.....	332		
Ayuda para la puesta en marcha.....	328		
Frenado de maniobras.....	331		
Función.....	319		
Función de frenado automático.....	324		
Interrupción.....	323		
Salida del aparcamiento.....	323		
<b>Ayuda al arranque</b>			
Ayuda al arranque en pendientes.....	260		
Ayuda para la puesta en marcha.....	328		
<b>Ayuda al arranque en pendientes.....</b>	260		
<b>Ayuda de entrada.....</b>	136, 138		
<b>Ayuda de salida.....</b>	136, 138		
<b>Ayuda direccional</b>			
Asistente activo de dirección.....	276		
STEER CONTROL.....	258		
<b>Ayuda para aparcar</b>			
Asistente para aparcar a distancia.....	324		
Ayuda activa para aparcar.....	319		
Ayuda para aparcar con memoria.....	332		
PARKTRONIC.....	314		
<b>Ayuda para aparcar con memoria</b>			
Ajuste.....	335		
Aparcamiento.....	334		
Función.....	332		
Grabación.....	333		
Salida del aparcamiento.....	335		
<b>Ayuda para aparcar PARKTRONIC</b>			
Ajuste de las señales acústicas de advertencia.....	318		
Conexión/desconexión.....	318		
Función.....	314		
<b>Ayuda para descender pendientes.....</b>	274		
<b>Ayuda para la puesta en marcha</b>			
Ayuda al arranque en pendientes.....	260		
Ayuda para la puesta en marcha.....	328		

## B

**Bandejas portaobjetos**

Apoyabrazos.....	141
Consola central (parte delantera).....	141
Guantera.....	141
Puerta.....	141

**BAS.....** 255**Batería (batería de 12 V)**

Ayuda al arranque.....	443
Carga.....	443
Indicaciones.....	441
Sustitución.....	443

**Batería (red de a bordo de alto voltaje).....** 499**Batería de alto voltaje**

Almacenamiento del cable de carga.....	228
Autonomía.....	499
Caja de enchufe de red, modo 2.....	229
Carga para la hora de salida.....	243
Configuración del perfil semanal.....	243
Corriente de carga máxima (caja de enchufe de red).....	232
Dispositivo de desconexión.....	203
Estación de carga rápida, modo 4.....	231
Estación de carga, modo 3.....	230

Finalización del proceso de carga (corriente alterna, modo 2/3).....	237	<b>Bluetooth®</b>	
Finalización del proceso de carga (corriente continua, modo 4).....	241	Conexión del teléfono móvil.....	406
Funcionamiento/indicaciones.....	443	<b>Bolsa botiquín</b> .....	434
Indicación de carga.....	242	<b>C</b>	
Indicación de flujo energético.....	388	<b>Cable de carga</b>	
Indicaciones generales sobre la carga....	226	Fijación de la carga.....	228
Inicio del proceso de carga (corriente alterna, modo 2/3).....	235	Unidad de mando.....	233
Inicio del proceso de carga (corriente continua, modo 4).....	238	<b>Cadenas antideslizantes</b> .....	455
Maximización de la autonomía.....	219	<b>Cadenas para nieve</b> .....	455
Modelo.....	499	<b>Caja de desagüe</b> .....	422
Tiempo de carga.....	499	<b>Caja de enchufe</b>	
Unidad de mando del cable de carga.....	233	12 V (espacio reposapiés del acompañante).....	157
Wallbox, modo 3.....	230	<b>Calefacción</b>	
<b>Beber y conducir</b> .....	208	Asiento.....	132
<b>Bloqueo de arranque</b> .....	114	Climatización.....	185, 186
<b>Bloqueo/desbloqueo</b>		Conexión/desconexión.....	188
Bloqueo automático (MMS).....	92	Consola central.....	187
KEYLESS-GO.....	90	Cristal parabrisas.....	194
Llave de emergencia.....	99	Luneta trasera.....	186
Llave digital del vehículo.....	87	Volante.....	136
Puertas (interior).....	89	<b>Calefacción de asiento</b>	
		conexión/desconexión.....	132
		<b>Calefacción de la luna trasera</b> .....	186
		<b>Calefacción de la luneta trasera</b> .....	185, 186
		<b>Calefacción del cristal parabrisas</b> .....	186
		<b>Calefacción del parabrisas</b> .....	194
		<b>Calefacción del retrovisor</b> .....	195
		<b>Calefacción del volante</b>	
		Acoplamiento a la calefacción de asiento.....	136
		<b>Calzo</b> .....	480
		<b>Cámara</b>	
		Activación mediante GPS (cámara de marcha atrás).....	314
		Apertura de la cubierta de la cámara (cámara de marcha atrás).....	314
		Cámara de 360°.....	307, 311
		Cámara de marcha atrás.....	305
		Cámara del conductor.....	372
		Capó transparente.....	311
		Función Offroad.....	311
		Funcionamiento.....	307
		Gestión de los puntos de activación.....	314

Información.....	252	Posiciones del cambio.....	223	Sinopsis.....	356
Limpieza.....	428	Programas de conducción.....	220	<b>Capacidad de carga</b>	
Selección de la vista.....	314	Tecla DYNAMIC SELECT.....	220	Neumáticos.....	471
Tecla.....	313	<b>Cambio automático.....</b>	220	<b>Capacidad de rodadura de emergencia.....</b>	435
<b>Cámara de marcha atrás</b>		<b>Cambio de dirección.....</b>	31	<b>Capó</b>	
Activación mediante GPS.....	314	<b>Cambio de posición de las ruedas.....</b>	480	Apertura/cierre.....	420
Apertura de la cubierta de la cámara.....	314	<b>Cambio de propietario.....</b>	31	<b>Car-to-X-Communication</b>	
Cámara de 360°.....	305	<b>Cambio de rueda</b>		Alertas de peligro.....	399
Conservación.....	428	Desmontaje / montaje del embellece-		<b>Carga</b>	
Función.....	305	dor de rueda.....	481	Almacenamiento del cable de carga.....	228
Gestión de los puntos de activación.....	314	Desmontaje de la rueda.....	485	Argollas de sujeción.....	150
<b>Cámara del conductor</b>		Desmontaje/montaje de los tapacu-		Batería de 12 V.....	443
Conexión/desconexión.....	373	bos de rueda completa.....	481	Caja de enchufe de red, modo 2.....	229
Funcionamiento.....	372	Montaje de una rueda nueva.....	485	Carga del teléfono móvil sin cable.....	158
<b>Cámaras del vehículo.....</b>	252	<b>Cambio de ruedas</b>		Conexión USB.....	141, 158
<b>Cambio</b>		Bajada del vehículo.....	487	Configuración del perfil semanal.....	243
Acoplamiento de la marcha atrás.....	224	Elevación del vehículo.....	482	Corriente de carga máxima (caja de	
Acoplamiento de la posición de apar-		Preparativos.....	481	enchufe de red).....	232
camiento.....	224	<b>Canal de aire y agua.....</b>	422	Definiciones de conceptos.....	474
Acoplamiento de la posición de mar-		<b>Capa cero</b>		Determinación de la máxima.....	464
cha.....	225	Apertura.....	358	Ejemplo de cálculo.....	465
Acoplamiento de la posición de ralenti..	224	Funcionamiento.....	355	Estación de carga rápida, modo 4.....	231
Indicación de la posición del cambio.....	223	Manejo.....	358	Estación de carga, modo 3.....	230
Palanca selectora DIRECT SELECT.....	223				

Finalización del proceso de carga (corriente alterna, modo 2/3).....	237	<b>Carga máxima soportada por los neumáticos</b> .....	470	<b>Cierre centralizado</b>	
Finalización del proceso de carga (corriente continua, modo 4).....	241	<b>Carga portante</b>		Llave.....	83
Ganchos para bolsas.....	150	Portabicicletas.....	501	Tecla.....	89
Indicación de carga.....	242	<b>Carga sin cable</b>		<b>Cierre de confort</b> .....	109
Indicaciones sobre la batería de alto voltaje.....	443	Sinopsis.....	158	<b>Cierre del techo en caso de lluvia</b>	
Indicaciones sobre la carga de la batería de alto voltaje.....	226	Teléfono móvil (delante).....	159	Techo corredizo.....	113
Inicio del proceso de carga (corriente alterna, modo 2/3).....	235	Teléfono móvil (parte trasera).....	160	<b>Cinturón de seguridad</b>	
Inicio del proceso de carga (corriente continua, modo 4).....	238	<b>Carga sobre el eje</b>		Ajuste de la altura.....	49
Para la hora de salida.....	243	Modo con remolque.....	502	Colocación.....	49
Portaequipajes para el techo.....	151	<b>Cargas</b> .....	139	Conexión/desconexión de la adaptación del cinturón.....	57
Testigos de control de la toma de carga del vehículo.....	234	<b>Caso de emergencia</b>		Conservación.....	430
Unidad de mando del cable de carga.....	233	Chaleco reflectante.....	433	Indicación de estado de los cinturones de seguridad traseros.....	51
Wallbox, modo 3.....	230	<b>Categoría de desgaste de la banda de rodadura</b> .....	468	Indicaciones sobre el uso correcto.....	48
<b>Carga de apoyo</b> .....	501	<b>Categoría de temperatura</b> .....	468	Pretensado automático.....	57
<b>Carga máxima</b>		<b>Categoría de tracción</b> .....	468	Soltado.....	64
Determinación.....	464	<b>Categorías de calidad de los neumáticos</b> .....	468	Testigo luminoso de advertencia.....	51
Ejemplo de cálculo.....	465	<b>Caudal de aire</b>		<b>Cinturón de seguridad trasero</b>	
		Ajuste.....	185, 186	Indicación de estado.....	51
		<b>Chaleco reflectante</b> .....	433	<b>Climatización</b>	
				Agente frigorígeno.....	497
				Ajuste.....	189
				Calefacción de la luneta trasera.....	185, 186

Calefacción del parabrisas.....	194	Preclimatización a la hora de salida.....	196	<b>Componentes del vehículo basados en las ondas de radio</b>	
Cantidad de llenado de agente frigorígeno y de aceite PAG.....	498	Preclimatización al desbloquear el vehículo.....	195	Declaración de conformidad.....	35
Caudal de aire.....	185, 186	Preclimatización inmediata.....	198	<b>Comportamiento de marcha</b>	
Colocación/extracción del frasco (sistema ambientador).....	193	Regulación automática.....	189	Anormal.....	454
Conexión/desconexión.....	188	Sistema ambientador.....	193	<b>Comportamiento incorrecto de los ocupantes del vehículo</b>	
Conexión/desconexión (unidad de mando para las plazas traseras).....	188	Temperatura.....	185, 186	Protección limitada.....	60
Conexión/desconexión de la función A/C (unidad de mando).....	188	Unidad de mando.....	185, 186	<b>Composición del neumático.....</b>	471
Conexión/desconexión del modo de aire interior circulante.....	192	Unidad de mando para las plazas traseras.....	22, 187	<b>Comprobación del nivel del líquido refrigerante.....</b>	422
Descongelación del cristal.....	189	Ventilación con apertura de confort.....	108	<b>Comunicación de campo cercano (NFC)</b>	
Descongelación del parabrisas.....	185, 186	<b>Climatización para las plazas traseras.....</b>	191	Arranque del vehículo (llave digital del vehículo).....	206
Desempañamiento de los cristales.....	191	<b>Climatizado automático.....</b>	189	Bloqueo del vehículo (llave digital del vehículo).....	87
Difusores de ventilación (parte delantera).....	199	<b>Código de pintura.....</b>	492	Desbloqueo del vehículo (llave digital del vehículo).....	87
Difusores de ventilación (parte trasera)..	200	<b>Código QR, ficha de rescate.....</b>	39	<b>Conducción eléctrica.....</b>	202
Distribución de aire.....	185, 186	<b>Compartimento portaobjetos</b>		Conducción por terreno no asentado.....	211
Función A/C.....	189	Consola central (parte delantera).....	142	<b>Conducción todoterreno.....</b>	211
Función de sincronización.....	191	<b>Compensación topográfica</b>		<b>Conexión para el arranque mediante alimentación ajena.....</b>	443
Indicación de estado de polvo fino.....	189	DIGITAL LIGHT.....	167		
Indicaciones.....	185	Intelligent Light System.....	167		
Ionización.....	193	<b>Componentes activados</b>			
Menú de climatización.....	189	Protección limitada.....	60		

<b>Conexión USB</b>			
Compartimentos portaobjetos (parte delantera).....	141		
Parte trasera.....	158		
<b>Conexión/desconexión de la confirmación acústica del cierre centralizado.....</b>	83		
<b>Conexión/desconexión del modo de aire interior circulante.....</b>	192		
<b>Consejos para la marcha.....</b>	208		
<b>Conservación</b>			
Alumbrado exterior.....	428		
Aparato de limpieza a alta presión.....	425		
Cámara.....	428		
Canal de aire y agua.....	422		
Cinturón de seguridad.....	430		
Dispositivo de remolque.....	428		
Espacio interior.....	430		
Head-up-Display.....	430		
Lámina decorativa.....	427		
Lavado manual.....	426		
Piezas del vehículo.....	428		
Piezas embellecedoras de madera/elementos de adorno.....	430		
Pintura.....	426		
Revestimiento de plástico.....	430		
Revestimiento interior del techo.....	430		
Ruedas/llantas.....	428		
Toma de carga del vehículo de la batería de alto voltaje.....	428		
Túnel de lavado.....	423		
Visualizador.....	430		
Volante.....	430		
<b>Conservación de llantas.....</b>	428		
<b>Conservación del revestimiento de plástico..</b>	430		
<b>Conservación del revestimiento interior del techo.....</b>	430		
<b>Conservación del volante.....</b>	430		
<b>Control activo de ángulo muerto</b>			
Conexión/desconexión.....	299		
Funcionamiento.....	296		
Intervención en el freno.....	298		
Modo con remolque.....	298		
Sistema de advertencia de salida del vehículo.....	296		
<b>Control de ángulo muerto</b>			
Conexión/desconexión.....	299		
Funcionamiento.....	296		
<b>Control de la presión de los neumáticos</b>			
Función.....	460		
Reinicio.....	462		
<b>Cristal parabrisas</b>			
Sustitución de las escobillas limpiaparabrisas.....	178		
<b>Cristales</b>			
Apertura/cierre.....	107		
Conservación.....	428		
Descongelación.....	189		
Desempeñamiento.....	191		
<b>Cubierta del espacio de carga</b>			
Desenrollado/enrollado.....	148		
Desmontaje/montaje.....	149		
Indicaciones.....	148		
<b>Cuello de rótula</b>			
Montaje.....	340		
<b>Cuña.....</b>	480		
<b>Customer Assistance Center (CAC).....</b>	38		
<b>Customer Relations Department.....</b>	38		

<b>D</b>			
<b>Daño</b>		Identificaciones radioeléctricas/Indonesia e Israel.....	492
Protección limitada.....	60	Indicaciones específicas de los componentes.....	492
<b>Dashcam</b>		Indicaciones radioeléctricas.....	492
Inicio/detención de la videograbación....	402	Información.....	490
Selección de un dispositivo USB.....	402	Masa máxima remolcable.....	501
<b>Datos del vehículo</b>		Medida de voladizo del dispositivo de remolque.....	500
Altura del vehículo.....	498	Medidas de montaje del dispositivo de remolque.....	500
Anchura del vehículo.....	498	Medidas del vehículo.....	498
Ángulo de ataque/de salida.....	498	Puntos de fijación del dispositivo de remolque.....	500
Diámetro de giro.....	498	Radiofrecuencias.....	491
Distancia entre ejes.....	498	<b>Declaración de conformidad</b>	
DYNAMIC SELECT, visualización.....	223	Componentes del vehículo basados en las ondas de radio.....	35
Longitud del vehículo.....	498	<b>Definiciones de conceptos</b>	
MBUX, visualización.....	223	Neumáticos y carga.....	474
Pesos.....	498	<b>Derechos de la protección de datos</b> .....	43
Profundidad de vadeo.....	498	<b>Derechos de propiedad intelectual</b>	
<b>Datos sobre el peso</b> .....	492	Licencias.....	45
<b>Datos técnicos</b>		Marcas.....	45
Batería de alto voltaje.....	499	<b>Desconexión automática del airbag del acompañante</b>	
Carga de apoyo.....	501	Función.....	54
Carga sobre el eje (modo con remolque).....	502	Testigos de control PASSENGER AIR BAG.....	52
Identificaciones radioeléctricas.....	492	<b>Desconexión de emergencia (red de a bordo de alto voltaje)</b> .....	203
		<b>Desconexión del airbag del acompañante, PASSENGER AIR BAG OFF</b> .....	54
		<b>Desgaste</b>	
		Protección limitada.....	60
		<b>Detección de cansancio</b> .....	262
		<b>Detección de carril (automática)</b>	
		Detector activo de cambio de carril.....	299
		<b>Detección de colisiones (vehículo estacionado)</b>	
		Ajuste.....	251
		<b>Detección de falta de atención</b> .....	262
		<b>Detección de fatiga</b> .....	262
		<b>Detección del carril</b>	
		Asistente activo para cambio de carril....	280
		<b>Detector activo de cambio de carril</b>	
		Ajuste de la sensibilidad.....	302



Conexión/desconexión.....	302	<b>Dispositivo de apertura de la puerta del garaje</b>		<b>Distribución de aire</b>	
Función.....	299	Apertura/cierre de la puerta del garaje.....	248	Ajuste.....	185, 186, 191
Modo con remolque.....	299	Borrado de la memoria.....	248	<b>Distribución de la fuerza de frenado.....</b>	258
<b>Detector de cambio de carril.....</b>	299	Problema.....	248	<b>DISTRONIC.....</b>	266
<b>Difusores</b>		programación de teclas.....	246	<b>Documentación COC, CERTIFICATE OF CONFORMITY.....</b>	490
Difusores de ventilación.....	199	Realización de la sincronización del código variable.....	247	<b>DOT, número de identificación del neumático (TIN).....</b>	470
<b>Difusores de ventilación</b>		<b>Dispositivo de desconexión (red de a bordo de alto voltaje).....</b>	203	<b>Downhill Speed Regulation (control de la velocidad en descensos).....</b>	274
Ajuste.....	199	<b>Dispositivo de remolque</b>		<b>Drag Race, Carreras de aceleración</b>	
<b>DIGITAL LIGHT</b>		Asistente de maniobra con remolque.....	336	Ajuste.....	386
Compensación topográfica.....	167	Carga de apoyo.....	501	<b>DSR</b>	
Conexión/desconexión.....	169	Carga sobre el eje.....	502	Conexión/desconexión.....	275
Funciones de asistencia.....	167	Conservación.....	428	Funcionamiento.....	274
Intelligent Light System.....	166	Enganche/desenganche del remolque... ..	341	Indicaciones.....	275
Luces activas para curvas.....	166	Indicaciones de carácter general.....	500	Modificación del objetivo de velocidad... ..	275
Síntesis.....	166	Masa máxima remolcable.....	501	<b>DYNAMIC SELECT</b>	
<b>Dimensiones del vehículo.....</b>	498	Medida de voladizo.....	500	Configuración del programa de conducción I.....	221, 222
<b>Dirección</b>		Medidas de montaje.....	500	Funcionamiento.....	220
Dirección del eje trasero.....	211	Montaje del cuello de rótula.....	340	Indicación del programa de conducción.....	221
<b>Dirección del eje trasero.....</b>	211	Puntos de fijación.....	500		
<b>Discos de freno.....</b>	208	<b>Dispositivos clínicos auxiliares.....</b>	37		

Programas de conducción.....	220
Selección del programa de conducción..	221
Visualización de la indicación del consumo.....	223
Visualización de los datos del vehículo...	223

**E**

<b>EBD</b> , Electronic Brakeforce Distribution.....	258
--	-----

**EDW**

Alarma volumétrica.....	117
Apagado de la alarma.....	115
Función.....	114
Función de la alarma volumétrica.....	116
Función de protección antirremolque.....	115
Protección antirremolque.....	116

<b>El número de identificación del vehículo</b> .....	492
---	-----

**Electric Intelligence**

Ruta con estaciones de carga.....	393
-----------------------------------	-----

**Electrónica del vehículo**

Radiotransmisores.....	490
------------------------	-----

<b>Elementos de mando</b> .....	29
---------------------------------	----

<b>Elementos de mando táctiles</b> .....	29
--	----

**Emergencia**

Bolsa botiquín.....	434
Sinopsis sobre ayudas.....	24
Triángulo de preseñalización.....	434

<b>Entrada de aire</b> .....	422
------------------------------	-----

<b>Equipaje</b> .....	139
-----------------------	-----

<b>Equipamiento a medida</b> .....	30
------------------------------------	----

<b>Equipamiento del vehículo</b> .....	28
--	----

<b>ESC</b> , Electronic Stability Control.....	256
--	-----

**Escobillas limpiaparabrisas**

Conservación.....	428
Sustitución (parabrisas).....	178

**ESP®**

Ajuste.....	258
Asistente para viento lateral.....	257
Estabilización del remolque.....	257
Funcionamiento.....	256

**Espejo retrovisor**

Posicionamiento antideslumbrante automático.....	182
--	-----

**Espejos**

Espejo retrovisor.....	182
Plegado de los espejos retrovisores.....	183

Retrovisores exteriores.....	181
------------------------------	-----

<b>Estabilización del remolque</b> .....	257
--	-----

<b>Estado/indicación de carga</b> .....	242
---	-----

<b>Estilo de conducción ecológico</b> .....	27
---	----

**F**

<b>Faros</b> .....	163
--------------------	-----

<b>Faros delanteros</b> .....	163
-------------------------------	-----

<b>Favoritos</b> .....	375
------------------------	-----

<b>Fecha de servicio</b> .....	418
--------------------------------	-----

<b>Ficha de rescate, código QR</b> .....	39
--	----

**Fijación ISOFIX para asiento infantil**

Montaje.....	75
--------------	----

<b>Filial</b> .....	36
---------------------	----

**FIN**

Asiento.....	492
Compartimento motor.....	492
Placa de características.....	492

<b>Forros de freno</b> .....	208
------------------------------	-----

<b>Fragancia</b> .....	193
------------------------	-----

<b>Frasco</b> .....	193
---------------------	-----

<b>Frecuencias</b>			
Radiotransmisor.....	491		
Teléfono móvil.....	491		
<b>Frenado autónomo.....</b>	283		
<b>Frenado de emergencia</b>			
Asistente de frenado activo.....	283		
Ejecución.....	250		
Freno de mano/freno de estaciona- miento eléctrico.....	249		
Servofreno de emergencia.....	255		
<b>Frenado de maniobras.....</b>	331		
<b>Frenado en seco.....</b>	255		
<b>Freno anticolisión múltiple.....</b>	58		
<b>Freno de aparcamiento.....</b>	249		
<b>Freno de estacionamiento.....</b>	249		
<b>Freno de estacionamiento eléctrico</b>			
Accionamiento automático.....	249		
Accionamiento/soltado manual.....	250		
Frenado de emergencia.....	250		
Soltado automático.....	250		
<b>Freno de mano.....</b>	249		
<b>Frenos</b>			
ABS (sistema antibloqueo de frenos).....	255		
Asistente de frenado activo.....	283		
BAS (servofreno de emergencia).....	255		
EBD (Electronic Brakeforce Distribu- tion).....	258		
Efecto de frenado limitado (calzadas sobre las que se ha esparcido sal).....	208		
Forros de freno/discos de freno nue- vos/cambiados.....	208		
Freno anticolisión múltiple.....	57, 58		
Freno de aparcamiento.....	249, 250		
Freno de estacionamiento eléctrico .....	249, 250		
Freno de mano.....	249, 250		
Función HOLD.....	258		
Indicaciones para la conducción.....	208		
Indicaciones sobre el rodaje.....	208		
Recuperación.....	214		
<b>Función A/C</b>			
Conexión/desconexión (unidad de mando).....	188		
MBUX.....	189		
<b>Función de descongelación.....</b>	189		
<b>Función de memoria</b>			
Asiento.....	139		
Head-up-Display.....	139		
Retrovisores exteriores.....	139		
Volante.....	139		
<b>Función en caso de accidente.....</b>	59		
<b>Función HOLD</b>			
Conexión/desconexión.....	259		
Función.....	258		
<b>Funcionamiento del vehículo fuera de EE. UU. o Canadá.....</b>	30		
<b>Funciones del mapa.....</b>	398		
<b>Fusibles</b>			
Espacio de carga.....	453		
Espacio reposapiés del acompañante.....	453		
Esquema de ocupación.....	451		
Indicaciones.....	451		
Puesto de conducción.....	452		
<b>G</b>			
<b>Ganchos para bolsas.....</b>	150		
<b>Garantía legal.....</b>	39		
<b>Gato</b>			
Lugar de consigna.....	480		
<b>Generador de sonido.....</b>	202		

<b>Gestión del mantenimiento</b>			
Datos transmitidos.....	419		
Indicaciones.....	419		
<b>Guantera</b>			
Apertura/cierre.....	143		
<b>Guiado al destino con realidad aumentada</b>			
Activación.....	393		
Activación/desactivación del vídeo.....	393		
Conexión/desconexión de la vista de semáforo.....	293		
Head-up-Display.....	349		
Visualización de nombres de calles/números de inmueble.....	393		
<b>H</b>			
<b>HANDS-FREE ACCESS.....</b>	104		
<b>Head-up-Display</b>			
Conexión/desconexión.....	351		
Conservación.....	430		
Función de memoria.....	139		
Funcionamiento.....	347		
Manejo.....	350		
Realidad aumentada.....	349		
Selección (con realidad aumentada).....	351		
		<b>Hermetizante para neumáticos.....</b>	437
		<b>Herramienta para el cambio del neumático...</b>	480
		<b>Herramientas de a bordo</b>	
		Argolla para remolcado.....	450
		Kit TIREFIT.....	436
		<b>Herramientas para cambio de rueda</b>	
		Sinopsis.....	480
<b>I</b>			
		<b>Identificación de la carga</b>	
		Neumáticos.....	471
		<b>Identificaciones radioeléctricas</b>	
		Indonesia.....	492
		Israel.....	492
		Pequeños componentes.....	492
		<b>Idioma</b>	
		Ajuste.....	382
		Indicaciones.....	382
		<b>Iluminación</b>	
		Iluminación interior.....	174
		Intelligent Light System.....	166
		<b>Iluminación de ambiente.....</b>	174
		<b>Iluminación de localización.....</b>	173
		<b>Iluminación interior</b>	
		Ajuste.....	174
		Iluminación de ambiente.....	174
		Retardo de desconexión de las luces.....	176
		<b>Indicación de carga.....</b>	242
		<b>Indicación de estado</b>	
		Airbag del acompañante.....	52
		Cinturón de seguridad trasero.....	51
		<b>Indicación de estado de polvo fino.....</b>	189
		<b>Indicación de flujo energético.....</b>	388
		<b>Indicación de la posición del cambio.....</b>	223
		<b>Indicación de telemetría.....</b>	387
		<b>Indicación del consumo.....</b>	223
		<b>Indicación del programa de conducción.....</b>	221
		<b>Indicación del tamaño</b>	
		Neumáticos.....	471
		<b>Indicación ECO.....</b>	214
		<b>Indicaciones</b>	
		Pantalla de inicio.....	361
		<b>Indicaciones específicas de los componentes.....</b>	492
		<b>Indicaciones generales para la marcha.....</b>	208

**Indicaciones para la conducción**

Advertencia acústica para el entorno (generador de sonido).....	202
Beber y conducir.....	208
Conducción eléctrica.....	202
Dirección del eje trasero.....	211
Indicaciones generales para la conducción.....	208
Indicaciones sobre el rodaje.....	208
Marcha por terreno no asentado.....	211
Recuperación.....	214

**Indicaciones radioeléctricas**

Distancias de montaje.....	492
----------------------------	-----

**Indicaciones sobre el rodaje.....**

208

**Indicador de intervalos de mantenimiento....**

418

**Índice de velocidad**

Neumáticos.....	471
-----------------	-----

**Información básica.....**

46

**Información meteorológica.....**

399

**Información sobre el tráfico**

Conexión.....	399
---------------	-----

**Inscripción del neumático**

Capacidad de carga.....	471
-------------------------	-----

Carga máxima soportada por los neumáticos.....	470
Categoría de desgaste de la banda de rodadura.....	468
Categoría de temperatura.....	468
Categoría de tracción.....	468
Categorías de calidad de los neumáticos.....	468
Composición.....	471
DOT, número de identificación del neumático (TIN).....	470
Identificación de la carga.....	471
Indicación del tamaño.....	471
Índice de velocidad.....	471
Presión máxima de los neumáticos.....	471

**Instrucciones para la carga del vehículo.....**

139

**Intelligent Light System**

Compensación topográfica.....	167
Conexión/desconexión.....	169
Funciones de asistencia.....	167
Luces activas para curvas.....	166
Luces de carretera automáticas.....	170
Luces de carretera automáticas Plus.....	171
Sinopsis.....	166

**Interfaz de diagnóstico de a bordo.....**

35

**Intermitente.....**

164

**Internet**

Configuración del punto de acceso Wi-Fi.....	380
Mercedes me connect.....	410
Navegador web.....	412

**Interruptor combinado**

Limpiaparabrisas.....	177
Luces.....	164

**Interruptor de luz.....**

163

**Introducción del punto de destino.....**

392

**Ionización.....**

193

**K****KEYLESS-GO**

Ajustes de desbloqueo.....	83
Bloqueo/desbloqueo del vehículo.....	90
Desactivación.....	84
Problema.....	92

**Kit TIREFIT, Compresor de inflado de neumáticos**

Lugar de consigna.....	436
------------------------	-----

<b>L</b>	
<b>Lámina autoadhesiva</b>	
Sensores de radar y de ultrasonidos.....	252
Sobre la cámara/sensores.....	252
<b>Lámina decorativa.....</b>	427
<b>Lanza, Arrastre/remolcado.....</b>	343
<b>Lavado del vehículo</b>	
Aparato de limpieza a alta presión.....	425
Lavado manual.....	426
Túnel de lavado.....	423
<b>Lavado manual.....</b>	426
<b>Limpialunas.....</b>	177
<b>Limpialunetas trasero</b>	
Conexión/desconexión.....	177
<b>Limpiaparabrisas</b>	
Conexión/desconexión.....	177
Sustitución de las escobillas limpiaparabrisas (parabrisas).....	178
<b>Limpiaparabrisas delantero</b>	
Sustitución de las escobillas limpiaparabrisas.....	178
<b>Limpieza</b>	
Aparato de limpieza a alta presión.....	425
Canal de aire y agua.....	422
Espacio interior.....	430
Lámina decorativa.....	427
Lavado manual.....	426
Piezas del vehículo.....	428
Piezas embellecedoras de madera/ elementos de adorno.....	430
Pintura.....	426
Sensores.....	428
Toma de carga del vehículo de la batería de alto voltaje.....	428
Túnel de lavado.....	423
<b>Limpieza de la alfombrilla.....</b>	430
<b>Limpieza de la pintura.....</b>	426
<b>Limpieza del tapizado del asiento.....</b>	430
<b>LINGUATRONIC.....</b>	364
<b>Líquido de frenos.....</b>	495
<b>Líquido lavacrystales.....</b>	496
<b>Líquido refrigerante</b>	
Cantidad de llenado.....	496
<b>Live Traffic Information.....</b>	399
<b>Llamada al servicio de atención al cliente Mercedes-Benz.....</b>	407
<b>Llamada de emergencia automática.....</b>	415
<b>Llamada de emergencia por radio</b>	
Sistema de llamada de emergencia Mercedes-Benz.....	415
<b>Llamadas</b>	
Con la unidad de mando en el techo.....	406
Menú del teléfono.....	406
Mercedes me.....	406
<b>Llamadas Mercedes me</b>	
Concertación de una fecha de servicio... Datos transmitidos.....	409
Información.....	407
Llamada al servicio de atención al cliente Mercedes-Benz tras la detec- ción automática de averías/accidentes..	407
Llamadas con la unidad de mando en el techo.....	406
Servicio de atención al cliente Mercedes-Benz.....	407
<b>Llave</b>	
Ajustes de desbloqueo.....	83
Alarma de pánico.....	83

Confirmación acústica del cierre centralizado.....	83	<b>Lubricante</b> .....	494	Retardo de desconexión de las luces.....	173
Consumo de corriente.....	84	<b>Luces</b>		<b>Luces activas para curvas</b> .....	166
Desactivación de una función.....	84	Compensación topográfica.....	167	<b>Luces de carretera automáticas</b>	
Fijación en el llavero.....	84	Conexión de la luz de circulación diurna.....	173	Conexión/desconexión.....	171
Función.....	82	Conexión/desconexión de Intelligent Light System.....	169	<b>Luces de carretera automáticas Plus</b>	
Llave de emergencia.....	84	DIGITAL LIGHT.....	166	Conexión/desconexión.....	173
Llave de repuesto.....	86	Funciones de asistencia.....	167	<b>Luces de lectura</b>	
Pila.....	85	Iluminación de localización.....	173	Iluminación interior.....	174
Problema.....	86	Iluminación interior.....	174	<b>Luneta trasera</b>	
<b>Llave de emergencia</b>		Intelligent Light System.....	166	Sustitución de la escobilla limpiaparabrisas.....	180
Extracción/colocación.....	84	Interruptor combinado.....	164	<b>Luz antiniebla</b> .....	164
Portón trasero.....	106	Luces activas para curvas.....	166	<b>Luz antiniebla trasera</b> .....	164
Puerta.....	99	Luces de carretera automáticas.....	170	<b>Luz de búsqueda MBUX</b> .....	369
<b>Llave de repuesto</b> .....	86	Luces de carretera automáticas Plus.....	171	<b>Luz de carretera</b> .....	164
<b>Llave del coche</b> .....	82	Luces de lectura.....	174	<b>Luz de circulación diurna, Luz de marcha permanente</b>	
<b>Llave del vehículo</b> .....	82	Luz antiniebla trasera.....	164	Conexión/desconexión.....	173
<b>Llave digital del vehículo</b>		Luz de carretera.....	164	<b>Luz de cruce</b>	
Arranque del vehículo.....	206	Luz de marcha automática.....	164	Conexión/desconexión.....	163
Bloqueo del vehículo.....	87	Luz intermitente.....	164	<b>Luz de estacionamiento</b> .....	163
Desbloqueo del vehículo.....	87	Luz intermitente de advertencia.....	165	<b>Luz de lectura MBUX</b> .....	369
Problema.....	88	Luz offroad.....	166		
<b>Iluminación interior</b>		Responsabilidad con los sistemas de alumbrado.....	163		
Luz de lectura MBUX.....	369				

Luz de marcha.....	163	<b>Mapa, Ajuste de la escala</b>		<b>Menú Compartir contenidos</b>	
Luz de marcha automática.....	164	Ajuste de la escala.....	398	Sinopsis.....	361
Luz de posición.....	163	Desplazamiento.....	398	<b>Menú de climatización</b>	
Luz intermitente.....	164	Selección de la orientación del mapa....	398	Apertura.....	189
Luz intermitente de advertencia.....	165	Visualización de la información		Climatización.....	189
Luz offroad.....	166	meteorológica.....	399	Climatización para las plazas delante- ras.....	189
Luz para curvas.....	166	Visualización del contenido de los mapas online.....	399	Climatización para las plazas traseras....	191
<b>M</b>		<b>Marcha atrás.....</b>	224	Distribución de aire.....	191
<b>Manillas de la puerta</b>		<b>Marcha por terreno no asentado.....</b>	211	Ionización.....	193
Desplegado/plegado.....	89	<b>Matrícula, montaje delante.....</b>	34	Selección de los modos de climatiza- ción.....	190
<b>Maniobras</b>		<b>Maximización de la autonomía</b>		Sistema ambientador.....	193
Ayuda para la puesta en marcha.....	328	Conexión/desconexión.....	219	<b>Menús (visualizador del conductor)</b>	
<b>Mantenimiento</b>		Funcionamiento.....	219	Indicaciones.....	347
Vehículo.....	31	<b>MBUX</b>		<b>Mercedes me Apps.....</b>	412
<b>Mantenimiento de la distancia de seguridad</b>		Menú de climatización.....	189	<b>Mercedes me connect</b>	
Asistente activo de distancia DISTRO- NIC.....	269	Modo de cadenas para nieve.....	456	Datos transmitidos.....	412
<b>Manual de instrucciones.....</b>	28	<b>Medidas automáticas tras un accidente.....</b>	57	Gestión de accidentes/averías.....	411
<b>Manual de instrucciones digital.....</b>	26	<b>Medidas del vehículo.....</b>	498	Información.....	410
		<b>Mejora de la aceleración</b>		<b>Métodos de remolcado.....</b>	444
		Indicaciones.....	208	<b>Métodos de remolcado permitidos.....</b>	444
		<b>Memoria de avisos.....</b>	503	<b>Modificación</b>	
				Protección limitada.....	60



<b>Modo aparcacoches</b>			
Conexión/desconexión.....	260		
Función.....	260		
<b>Modo con remolque</b>			
Ajuste.....	343		
Carga sobre el eje.....	502		
Control activo de ángulo muerto.....	298		
Detector activo de cambio de carril.....	299		
Enganche/desenganche del remolque...	341		
Indicaciones.....	339		
Montaje del cuello de r�tula.....	340		
<b>Modo de cadenas para nieve</b>			
Conexi�n/desconexi�n.....	456		
<b>Modo de conductor principiante</b>			
Conexi�n/desconexi�n.....	261		
Funcionamiento.....	261		
<b>Modo de t�nel de lavado.....</b>	425		
<b>Modo invierno</b>			
Cadenas para nieve.....	455		
Conexi�n/desconexi�n del modo de cadenas para nieve.....	456		
<b>Modos de servicio del tel�fono</b>			
Telefon�a Bluetooth®.....	405		
<b>Montaje</b>			
Cadenas para nieve.....	455		
Neum�ticos/ruedas.....	485		
<b>Montaje de accesorios</b>			
Protecci�n limitada.....	60		
<b>Montaje de la matr�cula, delante.....</b>	34		
<b>Motor</b>			
Apagado (tecla de arranque y parada)....	244		
Arranque (llave digital del veh�culo).....	206		
N�mero del motor.....	492		
<b>N</b>			
<b>Navegaci�n</b>			
Conexi�n.....	389		
Electric Intelligence.....	393		
Indicaciones.....	389		
Introducci�n del punto de destino.....	392		
Mensajes hablados.....	389		
Ruta con estaciones de carga.....	393		
<b>Navegador web</b>			
Sinopsis.....	412		
<b>Neum�ticos</b>			
Almacenaje.....	480		
Aver�a.....	434		
Cadenas para nieve.....	455		
Cambio.....	480		
Capacidad de carga.....	471		
Carga m�xima soportada por los neum�ticos.....	470		
Categor�a de desgaste de la banda de rodadura.....	468		
Categor�a de temperatura.....	468		
Categor�a de tracci�n.....	468		
Categor�as de calidad de los neum�ticos.....	468		
Comportamiento de marcha anormal.....	454		
Composici�n.....	471		
Comprobaci�n.....	454		
Comprobaci�n manual de la presi�n de los neum�ticos.....	459		
Definiciones de conceptos.....	474		
Desmontaje.....	485		
Desmontaje/montaje del embellecedor de rueda.....	481		
Desmontaje/montaje del tapacubos.....	481		
DOT, n�mero de identificaci�n del neum�tico (TIN).....	470		
Identificaci�n de la carga.....	471		
Indicaci�n del tama�o.....	471		
Indicaciones sobre el montaje.....	476		

Índice de velocidad.....	471	<b>Números de homologación de radiofrecuencia.....</b>	492	Ondas radioeléctricas.....	184
Inscripción.....	468			Reflector de rayos infrarrojos.....	184
Kit TIREFIT.....	437	<b>O</b>		Sistema de peaje.....	184
MOExtended.....	435			<b>Parada</b>	
Montaje.....	485	<b>Objetos en el espacio interior</b>		Estacionamiento del vehículo.....	244
Placa de presión de inflado de los neumáticos y de datos de carga.....	463	Protección limitada.....	60	<b>PARKTRONIC.....</b>	314
Presión máxima.....	471	<b>P</b>		<b>PASSENGER AIR BAG</b>	
Ruidos.....	454			Indicación de estado del airbag del acompañante.....	52
Selección.....	476	<b>Palanca selectora.....</b>	223	<b>Pedal acelerador.....</b>	218
Sustitución.....	476, 481	<b>Palanca selectora DIRECT SELECT</b>		<b>Pedal acelerador háptico, Punto de resistencia.....</b>	218
Tabla de presión de neumáticos.....	458	Acoplamiento automático de la posición de aparcamiento.....	224	<b>Perfil de los neumáticos.....</b>	454
<b>Neumáticos MOExtended.....</b>	435	Acoplamiento de la marcha atrás.....	224	<b>Perfiles</b>	
<b>Niños</b>		Acoplamiento de la posición de aparcamiento.....	224	Indicaciones.....	373
Indicaciones generales.....	66	Acoplamiento de la posición de marcha.....	225	<b>Perfiles de usuario</b>	
Prevención de los peligros en el vehículo.....	67	Acoplamiento de la posición de ralentí... ..	224	Adición de usuarios.....	375
Seguro del asiento infantil.....	74	Funcionamiento.....	223	Indicación.....	373
<b>Número de ejecución de vehículo.....</b>	492	<b>Pantalla de inicio</b>		Selección de las opciones.....	375
<b>Número de identificación del neumático (TIN).....</b>	470	Visualizador central.....	361	<b>Persiana.....</b>	110
<b>Número del motor.....</b>	492	<b>Pantalla táctil.....</b>	362	<b>Persiana parasol</b>	
<b>Números de homologación.....</b>	492	<b>Parabrisas</b>		Techo corredizo.....	110
		Descongelación.....	185, 186, 189		

<b>Personalización</b>			
Perfiles de usuario.....	373		
<b>Piezas de repuesto</b> .....	27		
<b>Piezas originales</b> .....	27		
<b>Pila (llave)</b> .....	85		
<b>Pinchazo</b>			
Cambio de ruedas.....	481		
Indicaciones.....	434		
Kit TIREFIT.....	437		
MOExtended.....	435		
<b>Placa de características</b>			
Agente frigorígeno.....	497		
Motor.....	492		
Vehículo.....	492		
<b>Placa de características del vehículo</b>			
Código de pintura.....	492		
FIN.....	492		
Número de ejecución de vehículo.....	492		
<b>Placa de datos de carga</b> .....	463		
<b>Placa de presión de inflado de los neumáticos</b> .....	463		
<b>Placa de presión de inflado de los neumáticos y de datos de carga</b> .....	463		
<b>Plegado automático de los espejos retrovisores</b> .....	183		
<b>Portabebidas</b> .....	152		
<b>Portabicicletas</b>			
Carga portante.....	501		
<b>Portaequipajes</b> .....	139		
<b>Portaequipajes para el techo</b>			
Carga.....	151		
Fijación.....	151		
<b>Portavasos</b>			
Parte trasera.....	155		
<b>Portón trasero, Tapa del maletero</b>			
Apertura.....	100		
Cierre.....	101		
HANDS-FREE ACCESS.....	104		
Limitación del ángulo de apertura.....	106		
Llave de emergencia.....	106		
<b>Posibilidades de fijación de la carga</b> .....	141		
<b>Posición de aparcamiento</b> .....	224		
<b>Posición de marcha</b> .....	225		
<b>Posición para aparcar</b>			
Memorización del retrovisor exterior del acompañante mediante la marcha atrás.....	183		
Retrovisores exteriores.....	183		
<b>PRE-SAFE®</b>			
Anulación de las medidas.....	56		
Funcionamiento.....	56		
PRE-SAFE® Sound.....	56		
<b>PRE-SAFE® PLUS</b>			
Anulación de las medidas.....	56		
Funcionamiento.....	56		
<b>Precalefaccionado</b>			
Preclimatización.....	195		
<b>Preclimatización</b>			
A la hora de salida.....	197		
Al desbloquear.....	195, 196		
Al desbloquear el vehículo.....	195		
Conexión/desconexión a la hora de salida.....	198		
Inmediata.....	198		
Para la hora de salida.....	196		
<b>Preclimatización inmediata</b> .....	198		
<b>Presión de inflado</b> .....	456		

<b>Presión de los neumáticos</b>			
Comprobación.....	461		
Comprobación manual.....	459		
Indicaciones.....	456		
Kit TIREFIT.....	437		
Máxima.....	471		
Tabla de presión de neumáticos.....	458		
<b>Presión máxima de los neumáticos.....</b>	<b>471</b>		
<b>Pretensores de cinturón</b>			
Activación.....	58		
<b>Prevención de accidentes.....</b>	<b>328</b>		
<b>Primeros auxilios</b>			
Bolsa botiquín.....	434		
<b>Procesamiento de datos en el vehículo.....</b>	<b>39</b>		
<b>Programa de conducción individual</b>			
Configuración.....	221, 222		
<b>Programa de entrenamiento.....</b>	<b>131</b>		
<b>Programa de masaje.....</b>	<b>131</b>		
<b>Programa electrónico de estabilidad.....</b>	<b>256</b>		
<b>Programas.....</b>	<b>220</b>		
<b>Programas de conducción</b>			
Selección.....	221		
<b>Programas de masaje.....</b>	<b>132</b>		
<b>Protección</b>			
Limitada.....	60		
<b>Protección antirremolque.....</b>	<b>116</b>		
<b>Protección antirrobo</b>			
Bloqueo de arranque.....	114		
<b>Protección contra la colisión</b>			
Ayuda para la puesta en marcha.....	328		
<b>Protección frente a colisión</b>			
Frenado de maniobras.....	331		
<b>Protección medioambiental</b>			
Estilo de conducción.....	27		
<b>Puerta</b>			
Ajuste de las puertas de confort.....	98		
Apertura (interior).....	89		
Apertura de las puertas de confort.....	93		
Cierre de las puertas de confort.....	93		
Desbloqueo (interior).....	89		
Llave de emergencia.....	99		
Manillas de la puerta enrasadas.....	89		
Seguro para niños (puerta trasera).....	79		
Servocierre.....	99		
<b>Puerta trasera (seguro para niños)</b>			
Sujeción.....	79		
<b>Puesta en marcha</b>			
Ayuda al arranque en pendientes.....	260		
Ayuda para la puesta en marcha.....	328		
<b>Puesto de conducción</b>			
Sinopsis (MBUX Hyperscreen).....	8		
Sinopsis (visualizador central).....	6		
<b>Punto de servicio.....</b>	<b>36</b>		
<b>Punto de servicio Mercedes-Benz.....</b>	<b>36</b>		
<b>R</b>			
<b>Radiotransmisores</b>			
Frecuencias.....	491		
Montaje.....	490		
Potencia de emisión.....	491		
<b>Ráfagas de luz.....</b>	<b>164</b>		
<b>Ralentí.....</b>	<b>224</b>		
<b>Realidad aumentada</b>			
Head-up-Display.....	349		
<b>Recambios originales Mercedes-Benz.....</b>	<b>27</b>		
<b>Recordatorio de presencia de personas</b>			
Conexión/desconexión.....	81		

Funcionamiento.....	81	<b>Regulación de la velocidad adaptativa.....</b>	272	<b>Reposición</b>	
<b>Recuperación</b>		<b>Regulación de nivel</b>		Función reset MBUX.....	382
Ajuste.....	215	AIRMATIC.....	302	<b>Responsabilidad</b>	
Funcionamiento.....	214	<b>Reinicio del avisador de pérdida de presión de los neumáticos</b>		Sistemas de seguridad de marcha.....	252
<b>Red de a bordo de alto voltaje</b>		Frenado de maniobras.....	331	<b>Retardo de desconexión de las luces</b>	
Desconexión manual.....	203	<b>Remolcado</b>		Exteriores.....	173
Dispositivo de desconexión.....	203	Ambos ejes en el suelo.....	445	Interiores.....	176
Testigos de control de la toma de carga del vehículo.....	234	<b>Remolcado del vehículo sobre dos ruedas</b>		<b>Retrovisor interior.....</b>	182
Unidad de mando del cable de carga.....	233	Arrastre/remolcado.....	343	<b>Retrovisores exteriores</b>	
<b>Reducción de la distancia de frenado</b>		<b>Remolcado del vehículo sobre sus cuatro ruedas</b>		Ajuste.....	181
Servofreno de emergencia.....	255	Arrastre/remolcado.....	343	Control de ángulo muerto/control activo de ángulo muerto.....	296
<b>Refrigeración.....</b>	185, 186	<b>Reposacabezas</b>		Función de memoria.....	139
<b>Régimen de emergencia</b>		Ajuste (parte trasera).....	127	Plegado automático de los espejos retrovisores.....	183
Arranque del vehículo.....	207	Ajuste manual (parte delantera, 4 vías)...	126	Plegado/desplegado.....	181
<b>Registrador de datos de accidente.....</b>	43	Desmontaje/montaje (parte trasera).....	128	Posición para aparcar.....	183
<b>Regulación automática de la distancia.....</b>	266	Desplegado/plegado manual (parte trasera).....	129	Posicionamiento antideslumbrante automático.....	182
<b>Regulación automática del clima interior.....</b>	189	Fijación/retirada del cojín adicional (delante).....	127	Preselección MBUX.....	371
<b>Regulación de la distancia.....</b>	266	Fijación/retirada del cojín adicional (parte trasera).....	129	Testigo luminoso de advertencia.....	296
<b>Regulación de la velocidad</b>				<b>Rueda de repuesto</b>	
Asistente activo de distancia DISTRO-NIC.....	266			Rueda de emergencia.....	488
TEMPOMAT.....	263				

**Ruedas**

Almacenaje.....	480	Desmontaje/montaje del tapacubos.....	481	Navegación.....	389
Avería.....	434	DOT, número de identificación del neumático (TIN).....	470	Ruta alternativa.....	393
Cadenas para nieve.....	455	Identificación de la carga.....	471	Ruta casa-trabajo.....	393
Cambio.....	480	Indicación del tamaño.....	471	Selección de tipo.....	393
Capacidad de carga.....	471	Indicaciones sobre el montaje.....	476	<b>Ruta alternativa</b> .....	393
Carga máxima soportada por los neumáticos.....	470	Índice de velocidad.....	471	<b>Ruta casa-trabajo</b> .....	393
Categoría de desgaste de la banda de rodadura.....	468	Inscripción del neumático.....	468	<b>S</b>	
Categoría de temperatura.....	468	Kit TIREFIT.....	437	<b>Salida del estacionamiento</b>	
Categoría de tracción.....	468	MOExtended.....	435	Ayuda activa para aparcar.....	319
Categorías de calidad de los neumáticos.....	468	Montaje.....	485	Ayuda para la puesta en marcha.....	328
Comportamiento de marcha anormal.....	454	Placa de presión de inflado de los neumáticos y de datos de carga.....	463	PARKTRONIC.....	314
Composición del neumático.....	471	Presión de los neumáticos.....	456	<b>Segunda llave</b> .....	86
Comprobación.....	454	Presión máxima de los neumáticos.....	471	<b>Seguridad de funcionamiento</b>	
Comprobación manual de la presión de los neumáticos.....	459	Ruidos.....	454	Información.....	32
Conservación.....	428	Selección.....	476	<b>Seguridad de los ocupantes del vehículo</b>	
Control de la presión de los neumáticos.....	460	Sustitución.....	476, 481	Airbag.....	64
Definiciones de conceptos.....	474	<b>Ruido</b>		Animales domésticos en el vehículo... 54, 60	60
Desmontaje.....	485	PRE-SAFE® Sound.....	56	Asiento infantil.....	66
Desmontaje/montaje del embellecedor de rueda.....	481	Ruedas/neumáticos.....	454	Información básica.....	46
		<b>Ruido fuerte</b>		Información sobre el sistema de retención infantil.....	54
		PRE-SAFE® Sound.....	56	Información sobre la correcta posición del asiento.....	47
		<b>Ruta</b>			
		Electric Intelligence.....	393		

PRE-SAFE®.....	56	<b>Servofreno</b>		Ayuda activa para aparcar.....	319
<b>Seguro de desplazamiento</b> .....	258	Servofreno de emergencia.....	255	Ayuda para aparcar con memoria.....	332
<b>Seguro del asiento infantil</b> .....	74	<b>Servofreno de emergencia</b> .....	255	Ayuda para la puesta en marcha.....	328
<b>Seguro para niños</b>		<b>Sinopsis de los airbags</b> .....	64	Frenado de maniobras.....	331
Puerta trasera.....	79	<b>Sistema ambientador</b>		PARKTRONIC.....	314
Ventanilla lateral (parte trasera).....	80	Ajuste.....	193	<b>Sistema de enganche para remolque</b>	
<b>Sensor de lluvia</b>		Colocación/extracción del frasco.....	193	Remolcado.....	343
Limpiaparabrisas.....	177	Conexión/desconexión.....	193	<b>Sistema de llamada de emergencia</b>	
Techo corredizo.....	113	Frasco de perfume.....	193	<b>Mercedes-Benz, Llamada de auxilio</b>	
<b>Sensores</b>		<b>Sistema antibloqueo de frenos</b> .....	255	Información.....	414
Limpieza.....	428	<b>Sistema de advertencia</b> .....	114	Llamada de emergencia automática.....	415
<b>Sensores de radar y de ultrasonidos</b> .....	252	<b>Sistema de advertencia acústica del</b>		Llamada de emergencia manual.....	416
<b>Sensores del vehículo</b> .....	252	<b>vehículo</b> .....	202	Sinopsis.....	415
<b>Servicio</b> .....	418	<b>Sistema de advertencia de salida del vehículo</b>		Transmisión de datos.....	417
<b>Servicio de datos del sistema de semáforos</b>		Asistente interior MBUX.....	369	<b>Sistema de mantenimiento activo PLUS</b> .....	418
Indicación en el visualizador del conductor.....	294	<b>Sistema de alarma</b> .....	114	<b>Sistema de peaje</b>	
<b>Servicio posventa</b> .....	418	<b>Sistema de alerta por cansancio</b> .....	262	Pago de tasas de peaje.....	389
<b>Servicios online</b> .....	42	<b>Sistema de amortiguación ADS PLUS</b>		Parabrisas.....	184
<b>Servocierre</b>		AIRMATIC.....	302	<b>Sistema de propulsión</b>	
Puerta.....	99	<b>Sistema de asistencia</b> .....	253	Desconexión manual.....	203
		<b>Sistema de ayuda para aparcar</b>		puesta en marcha (régimen de emergencia).....	207
		Asistente para aparcar a distancia.....	324	<b>Sistema de protección preventiva para los ocupantes del vehículo</b> .....	56

<b>Sistema de regulación de la dinámica de marcha</b> .....	256	BAS (servofreno de emergencia).....	255	Conexión/desconexión del sistema	
<b>Sistema de retención</b>		Cámaras.....	252	DSR.....	275
Autocomprobación.....	50	Control de ángulo muerto/control activo de ángulo muerto.....	296	Indicaciones.....	353
Avería.....	50	EBD (Electronic Brakeforce Distribution).....	258	Manejo de la capa cero.....	358
Indicaciones generales para los niños.....	66	ESP® (programa electrónico de estabilidad).....	256	Memoria de la ayuda para aparcar.....	335
Información acerca del funcionamiento....	59	Función HOLD.....	258	Mercedes me y Apps.....	412
Información básica.....	46	La responsabilidad del conductor.....	252	Pantalla de inicio.....	361
Información sobre la correcta posición del asiento.....	47	Sensores de radar y de ultrasonidos.....	252	Pantalla táctil.....	362
Operatividad del sistema.....	50	Sinopsis.....	253	Programas de conducción.....	221, 222
Protección.....	47	TEMPOMAT.....	263	Sinopsis.....	353
Protección limitada.....	60	<b>Sistema lavalunas</b> .....	422	Teléfono.....	403
Situaciones de activación.....	58	<b>Sistema multimedia MBUX</b>		<b>Sistema PRE-SAFE® Impulso lateral</b>	
Testigo luminoso de advertencia.....	50	Ajuste de fábrica.....	382	Activación.....	58
<b>Sistema de seguridad</b> .....	253	Ajuste de la adaptación de la velocidad basada en el trayecto.....	273	Función.....	57
<b>Sistema de seguridad de marcha</b>		Ajuste de la detección de colisión.....	251	<b>Situaciones de activación</b> .....	58
ABS (sistema antibloqueo de frenos).....	255	Ajustes del idioma.....	364	<b>Smartphone Integration, iPhone®</b>	
ABS para todoterreno.....	255	Apertura de la capa cero.....	358	Android Auto.....	413
Asistente de frenado activo.....	283	Asistente interior MBUX.....	366	Apple CarPlay®.....	413
Asistente de maniobra con remolque....	336	Calefacción del volante/de asiento.....	136	<b>Software de código abierto</b> .....	45
Asistente para señales de tráfico.....	288	Capa cero.....	355	<b>Software libre</b> .....	45
ATTENTION ASSIST.....	262			<b>Soltado</b> .....	64
Ayuda al arranque en pendientes.....	260			<b>Sonido</b>	
Ayuda direccional STEER CONTROL.....	258			Menú.....	417









STEER CONTROL.....	258	Funciones automáticas.....	113	Menú.....	406
Suspensión neumática.....	302	Problema.....	113	Modos de servicio.....	405
<b>Sustancias de servicio</b>		<b>Tecla de arranque y parada</b>		Secure Simple Pairing.....	406
Agente frigorígeno (aire acondicio-		Arranque del vehículo.....	206	Sinopsis del menú del teléfono.....	405
nado).....	497	conexión alimentación eléctrica/ vehículo.....	204	<b>Teléfono móvil</b>	
Indicaciones.....	494	Estacionamiento del vehículo.....	244	Autorización, asistente para aparcar a distancia.....	328
Líquido de frenos.....	495	<b>Tecla SOS</b> .....	406	Carga sin cable (delante).....	159
Líquido lavacristales.....	496	<b>Tele-diagnóstico</b>		Carga sin cable (parte trasera).....	22, 160
Líquido refrigerante.....	495	Datos de diagnóstico.....	420	Frecuencias.....	491
<b>Sustancias perjudiciales para la salud</b> .....	31	<b>Telediagnóstico</b>		Indicaciones sobre la carga sin cable.....	158
		Datos transmitidos.....	420	Potencia máxima de emisión.....	491
<b>T</b>		<b>Teléfono</b>		<b>Temperatura</b>	
Tabla de presión de neumáticos.....	458	Autorización del teléfono móvil, asis-		Ajuste.....	185, 186
Taller.....	36	tente para aparcar a distancia.....	328	<b>TEMPOMAT</b>	
Taller autorizado.....	36	Bluetooth®.....	406	Ajuste de la velocidad.....	264
Taller especializado.....	36	Carga sin cable (teléfono móvil		Conexión/desconexión.....	264
Tapa de la caja de enchufe.....	226	delante).....	159	Funcionamiento.....	263
Tapa de la toma de corriente.....	226	Carga sin cable (teléfono móvil en la		Memorización de la velocidad.....	264
<b>Techo corredizo</b>		parte trasera).....	160	Requisitos.....	264
Apertura con la llave.....	108	Conexión del teléfono móvil.....	406	Solicitud de la velocidad.....	264
Apertura/cierre.....	110	Indicaciones.....	403	<b>Tempomat con regulación de distancia</b> .....	266
Cierre con la llave.....	109	Indicaciones sobre la carga sin cable			
Cierre del techo en caso de lluvia.....	113	(teléfono móvil).....	158		

**Tercera fila de asientos**

- Plegado hacia atrás del respaldo de la tercera fila de asientos..... 147
- Plegado hacia delante del respaldo de la tercera fila de asientos..... 146

**Testigos de advertencia/de control**

-  El testigo luminoso de advertencia del cinturón de seguridad parpadea..... 591
-  El testigo luminoso de advertencia del cinturón de seguridad se ilumina..... 591
-  El testigo luminoso de advertencia del control de la presión de los neumáticos parpadea..... 605
-  El testigo luminoso de advertencia del control de la presión de los neumáticos se ilumina..... 605
-  El testigo luminoso de advertencia ESP® parpadea..... 600

 El testigo luminoso de advertencia ESP® se ilumina..... 600

 Testigo de control del freno de estacionamiento eléctrico (amarillo)..... 596

 Testigo de control del freno de estacionamiento eléctrico (rojo, solo Canadá)..... 596

 Testigo de control del freno de estacionamiento eléctrico (rojo, solo EE. UU.)..... 596

 Testigo luminoso de advertencia ATTENTION ASSIST..... 603

 Testigo luminoso de advertencia de distancia..... 601

 Testigo luminoso de advertencia de fallo del sistema..... 593

 Testigo luminoso de advertencia de fallo eléctrico..... 593

 Testigo luminoso de advertencia de la dirección del eje trasero (amarillo)..... 595

 Testigo luminoso de advertencia de la dirección del eje trasero (rojo)..... 595

 Testigo luminoso de advertencia de la servodirección (amarillo)..... 594











 Testigo luminoso de advertencia de la servodirección (rojo)..... 594

 Testigo luminoso de advertencia de los frenos (amarillo) (solo Canadá)..... 597

 Testigo luminoso de advertencia de los frenos (solo Canadá)..... 598

 Testigo luminoso de advertencia de los frenos (solo EE. UU.)..... 598

 Testigo luminoso de advertencia de potencia reducida..... 593

-  Testigo luminoso de advertencia del ABS..... 599
-  Testigo luminoso de advertencia del asistente de frenado activo..... 602
-  Testigo luminoso de advertencia del asistente para señales de tráfico..... 604
-  Testigo luminoso de advertencia del recordatorio de presencia de personas (amarillo)..... 592
-  Testigo luminoso de advertencia del recordatorio de presencia de personas (blanco)..... 592
-  Testigo luminoso de advertencia del sistema de llamada de emergencia Mercedes-Benz..... 604
-  Testigo luminoso de advertencia del sistema de retención..... 590
-  Testigo luminoso de advertencia del tren de rodaje (amarillo)..... 603
-  Testigo luminoso de advertencia del tren de rodaje (rojo)..... 603
-  Testigo luminoso de advertencia ESP® OFF..... 601
-  Testigo luminoso de advertencia RBS (solo EE. UU.)..... 597
- Testigos de control/advertencia**  
PASSENGER AIR BAG..... 52
- Testigos de control/de advertencia**  
Visualizador del conductor..... 588
- Testigos de control/luminosos de advertencia**..... 588
- THERMATIC**  
Unidad de mando de la climatización..... 185
- THERMOTRONIC**  
Unidad de mando de la climatización..... 186
- Toma de carga del vehículo**  
Conservación..... 428  
Testigos de control..... 234
- Top Tether**..... 77
- Touch Control**  
MBUX..... 362  
Visualizador del conductor..... 346
- Tracción integral**..... 225
- Track Race**..... 384
- Tráfico transversal (advertencia)**..... 329
- Transporte**  
Vehículo..... 447
- Tren de rodaje**  
AIRMATIC..... 302  
Ajuste del nivel del tren de rodaje (AIRMATIC)..... 304
- Triángulo de preseñalización**..... 433, 434
- Túnel de lavado**..... 423
- U**
- Unidad de mando de la puerta**  
Asiento funcional..... 20
- Unidad de mando de la puerta (parte trasera)**..... 22
- Unidad de mando en el techo**..... 18
- Utilización según las normas**..... 37

<b>V</b>	
<b>Vehículo</b>	
Acoplamiento para diagnóstico.....	35
Ajuste de la detección de colisión.....	251
Almacenamiento de datos.....	39
Apagado (tecla de arranque y parada )...	244
Arranque (llave digital del vehículo).....	206
Arranque (tecla de arranque y parada)....	206
Arrastre.....	343
Bajada.....	487
Bloqueo (llave digital del vehículo).....	87
Bloqueo automático (MMS).....	92
Bloqueo/desbloqueo (desde el habi- táculo).....	89
Bloqueo/desbloqueo con la llave de emergencia.....	99
conexión (tecla de arranque y parada)....	204
Desbloqueo (llave digital del vehículo).....	87
Dispositivos clínicos auxiliares.....	37
Equipamiento.....	28
Estacionamiento.....	244
Ficha de rescate, código QR.....	39
Garantía legal.....	39
KEYLESS-GO.....	90
Llave de emergencia.....	99
Mantenimiento.....	31
Notificación de problemas.....	38
Parada.....	244
puesta en marcha (régimen de emer- gencia).....	207
remolcado.....	444
Subida.....	482
Transporte.....	447
Utilización según las normas.....	37
Ventilación / apertura de confort.....	108
<b>Velocidad</b>	
Memorización, DISTRONIC.....	269
Memorización, Tempomat.....	269
<b>Ventanillas</b>	
Apertura/cierre.....	107
<b>Ventanillas laterales</b>	
Apertura con la llave.....	108
Apertura de confort.....	108
Apertura/cierre.....	107
Cierre con la llave.....	109
Cierre de confort.....	109
Problema.....	109
Seguro para niños (parte trasera).....	80
<b>Ventilación</b> .....	108, 199
<b>Ventilación del asiento</b> .....	22, 133
<b>Visibilidad</b>	
Calefacción del parabrisas.....	194
Desempañamiento de los cristales.....	191
<b>Vista de semáforo</b>	
Conexión/desconexión.....	293
Información.....	293
Servicio de datos del sistema de semáforos.....	294
<b>Visualización de nombres de calles/ números de inmueble</b> .....	393
<b>Visualizador</b>	
Conservación.....	430
<b>Visualizador (visualizador del conductor)</b>	
Sinopsis de las indicaciones.....	351
<b>Visualizador central</b>	
Manejo.....	362
<b>Visualizador del conductor</b>	
Cámara del conductor.....	14
Fecha de servicio.....	418
Head-up-Display.....	347
Indicaciones.....	345
Indicaciones de estado.....	351
Manejo.....	346

Menús.....	347
Testigos de control/de advertencia.....	588

**Volante**

Airbag del conductor.....	64
Ajuste eléctrico.....	135
Ajuste manual.....	134
Función de memoria.....	139

**W****Wi-Fi**

Configuración del punto de acceso.....	380
--	-----

<b>Windowbag</b> .....	64
------------------------	----

